

KENWOOD

KDC-6090R
KDC-5090R
KDC-V6090R

АВТОМОБИЛЬНАЯ МАГНИТОЛА
С ПРОИГРЫВАТЕЛЕМ
КОМПАКТ-ДИСКОВ

**ИНСТРУКЦИЯ
ПО ЭКСПЛУАТАЦИИ**

КОРПОРАЦИЯ KENWOOD

KENWOOD



С Н 0 1

COMPACT
disc
DIGITAL AUDIO

Изделие изготовлено в Малайзии
© B64-1867-00 (EW)

Меры предосторожности	
Меры предосторожности	3
Обращение с компакт-дисками	5
Общие характеристики	
Питание	7
Переключение режимов	7
Громкость звука	8
Аттенюатор	8
Тонкомпенсация	8
Передняя панель предотвращения кражи	8
Дисплей часов	9
Функция приглушения звука при телефонном вызове	9
System Q	10
Установка акустической системы	10
Выход незатухания	10
Функции регулировки звука	
Настройка звукового сигнала	11
Уровень низких частот	11
Уровень средних частот	11
Уровень высоких частот	11
Уровень баланса	12
Уровень затухания	12
Уровень незатухания	12
Фильтр высоких частот для фронтального выхода	12
Фильтр высоких частот для тылового выхода	12
Фильтр низких частот для незатухаемого выхода	12
Фаза для незатухаемого выхода	12
Включение громкости	12
Свойства тюнера	
Настройка на станцию	13
Занесение станций в память	14
Переключение индикации на режим радиоприемника	14
Свойства RDS	
RDS (Система радиоданных)	15
Enhanced Other Network (Улучшенная остальная сеть)	15
Экстренные сообщения	15
Функция информации о ситуации на дорогах	16
Предварительная установка громкости при приеме информации на дорогах/новостей	16
Прокрутка радиотекста	16
Функция типа программы (PTY)	17
Изменение языка для функции типа программы (PTY)	18

Функции управления CD/ внешним диском	
Воспроизведение компакт-дисков	19
Режим воспроизведения другого диска	19
Быстрое перемещение воспроизведения диска вперед и назад	20
Поиск дорожки	20
Поиск диска	20
Функция повторения дорожки/диска	20
Функция просмотра начала дорожек	21
Функция воспроизведения в случайном порядке	21
Функция воспроизведения в случайном порядке со всех дисков, находящихся в магазине	21
Включение дисплея дисков	21
Прокрутка текста/заголовков	22
Программирование названий дисков (DNPS)	22

Установки меню	
Система меню	24
Функция кода защиты	24
Тональный сигнал сенсорных датчиков	25
Ручная регулировка времени	25
Автоматическая настройка времени	26
Выбор цвета подсветки кнопок	26
Переключение графической индикации	26
Изменение цвета подсветки дисплея	26
Регулировка контрастности	27
Регулятор яркости	27
Коммутация сигнала на предварительном выходе	27
System Q	27
Управление внешним усилителем	27
Функция последних известий с установкой времени ожидания новостейPTY	27
Функция локального поиска	28
Выбор режима настройки на станцию	28
Автоматическая запись в память	28
Функция переменной частоты AF	29
Ограничение области RDS (функция ограничения области)	29
Функция автоматического поиска TP	29
Монофонический прием	29
Просмотр текста	29
Таймер отключения питания	29

Установка	
Принадлежности	30
Процесс установки	30
Подсоединение кабелей к гнездам для подключения	31
Установка	32

Поиск и устранение неисправностей	35
Технические характеристики	39

Технические характеристики могут быть изменены без уведомления.

Секция тюнера диапазона FM

Диапазон настройки (шаг 50 кГц)	87,5 МГц - 108,0 МГц
Используемая чувствительность (сигнал/шум = 26дБ)	0,7 мкВ/75 Ом
Приглушенная чувствительность (сигнал/шум = 46дБ)	1,6 мкВ/75 Ом
Диапазон воспроизводимых частот (+/-3 дБ)	30 Гц - 15 кГц
Соотношение сигнал/шум (моно)	65 дБ
Избирательность (DIN) (+400 кГц)	>80 дБ
Разделение стереоканалов (1 кГц)	35 дБ

Секция тюнера диапазона MW

Диапазон настройки (шаг 9 кГц)	531 кГц- 1611 кГц
Используемая чувствительность (сигнал/шум = 20дБ)	25 мкВ

Секция тюнера диапазона LW

Диапазон настройки	153 кГц - 281 кГц
Используемая чувствительность (сигнал/шум = 20дБ)	45 мкВ

Секция проигрывателя компакт-дисков

Лазерный диод	GaAlAs (длина волны=780 нм)
Цифровой фильтр (D/A)	8-кратная дискретизация
Цифро-аналоговый преобразователь	1 бит
Скорость вала	500 - 200 об/мин (CLV)
Детонация	ниже измерительных возможностей
Диапазон воспроизводимых частот (+/-1 дБ)	10 Гц - 20 кГц
Общие гармонические искажения (1 кГц)	0,01%
Соотношение сигнал/шум (1 кГц)	93 дБ
Динамический диапазон	93 дБ
Разделение стереоканалов	85 дБ

Секция усилителя

Максимальная выходная мощность	47 Вт x 4
Выходная мощность (DIN 45324, +B = 14,4 В)	29 Вт x 4
Регулировка тембров звучания	
Низкие частоты :	100 Гц, +/-10 дБ
Средние частоты :	1 кГц, +/-10 дБ
Высокие частоты :	10 кГц, +/-10 дБ
Уровень сигнала/нагрузка на выходе (во время воспроизведения диска)	1800 мВ/10 кОм
Сопrotивление выхода	<600 Ом

Общие характеристики

Рабочее напряжение (допускается 11-16 В)	14,4 В
Потребляемая мощность	10 А
Габаритные размеры (Ш x В x Г)	182 x 53 x 162 мм
Масса	1,7 кг

В следующих случаях обратитесь за консультацией в ближайший сервисный центр:

- Даже когда подключено устройство смены дисков, режим устройства смены дисков (Disc Changer Mode) не устанавливается, а на дисплее появляется индикатор «AUX».
- Даже когда не подключено ни одно из устройств (KCA-S210A, CA-C1AX, KDC-CPS87, KDC-CX87, KDC-CPS85, KDC-CX85, KDC-CPS82 или KDC-CX82), при переключении режимов выбирается режим AUX.

Поиск и устранение неисправностей

При возникновении определенных неисправностей в вашей системе на дисплее будут изображены следующие сообщения. Поступайте соответственно рекомендованным инструкциям.

Eject

В автоматический проигрыватель дисков не был вставлен диск из магазина дисков. Магазин дисков не заполнен полностью. - Заполните магазин дисков как следует. Отсутствие в устройстве компакт-диска. - Вставьте компакт-диск.

No Disc

В магазине дисков нет дисков. - Вставьте диск в магазин дисков.

TOC Error

В магазине дисков нет дисков. - Вставьте диск в магазин дисков. Компакт-диск сильно загрязнен. Компакт-диск перевернут. Компакт-диск сильно поцарапан. - Очистите компакт-диск и вставьте правильно.

Blank DISC

На MD ничего не записано.

No Tr DISC

На минидиск не было записано никаких дорожек, хотя у него есть заглавие.

NO PANEL

Лицевая панель подчиненного блока, подключенного к этому блоку, снята. - Установите ее на место.

E-77

По какой-либо причине аппарат неисправно действует. - Нажмите кнопку Reset, расположенную на аппарате. Если код не исчезнет, обратитесь в ближайшую сервисную службу.

Mecha Error

Что-то произошло с магазином для дисков. Или автомагнитола по какой-то причине работает неисправно. Проверьте магазин для дисков. После чего нажмите на кнопку Reset. Если код «Mecha Error» не исчезает, обратитесь в ближайший центр технического обслуживания.

Hold Error

Защитная цепь в аппарате активизируется, если температура внутри автоматического проигрывателя дисков превысит 60°C и остановит действие аппарата. - Аппарат следует охладить, поэтому откройте окна или включите кондиционирование воздуха. Когда температура понизится ниже 60°C, снова начнется проигрывание диска.

IN

Если мигает этот индикатор, проигрыватель компакт-дисков не функционирует. - Извлеките компакт-диск и попытайтесь вставить его снова. Если извлечь компакт-диск не удастся, нажмите и удерживайте кнопку извлечения компакт-диска до тех пор, пока компакт-диск не будет извлечен.

Меры предосторожности

▲ ПРЕДУПРЕЖДЕНИЕ

Во избежание травмы и/или пожара следует обратить внимание на:

- Вставляйте устройство, пока оно полностью не зафиксируется на месте. В противном случае оно может вылететь со своего места во время столкновений и других сотрясений.
- При удлинении кабелей для запуска, кабелей батареи или заземляющих кабелей следует проверить, что применяются питающие кабели или другие кабели, сечение которых 0,75 кв.мм (AWG18) или больше, чтобы предотвратить повреждение кабеля и оболочки кабеля.
- Во избежание коротких замыканий никогда не оставляйте металлические предметы (напр. монеты или металлические инструменты) внутри аппарата.
- Если из аппарата начнет выходить дым или неприятный запах, следует немедленно выключить питание и обратиться к дилеру изделий фирмы Kenwood.
- Следите за тем, чтобы ваши пальцы не попадали между передней панелью и устройством.
- Следует избегать сильных сотрясений аппарата, не ронять на пол. Аппарат может сломаться или треснуть, так как содержит стеклянные части.
- Не трогайте жидкость из жидких кристаллов, если ЖК-дисплей поврежден или сломан вследствие удара. Жидкость из жидких кристаллов может стать опасной для вашего здоровья или даже смертельной. Если произойдет контакт с жидкостью жидких кристаллов из ЖК-дисплея с вашим телом или одеждой, следует немедленно эти места вымыть мылом.

▲ ВНИМАНИЕ

Во избежание повреждения аппарата следует обратить внимание на следующие меры предосторожности:

- Следует соединить заземление аппарата с отрицательным электропитанием 12В постоянного тока.
- Не открывайте верхние или нижние крышки аппарата.
- Не следует эксплуатировать аппарат в очень жарких или влажных местах, следует предохранять устройство от воздействия прямых солнечных лучей. Также избегайте сильно запыленных мест и мест, где на аппарат могут попасть брызги воды.
- Переднюю панель следует предохранять от сильных сотрясений, поскольку это очень точное устройство.

- При замене предохранителя следует применить новый с указанным номинальным значением. Вследствие применения предохранителя с неправильным номинальным значением может произойти повреждение аппарата.
- Во избежание коротких замыканий при замене предохранителя сначала следует отключить провода.
- Не размещайте какие-либо предметы между передней панелью и устройством.
- При установке не применяйте никаких винтов, кроме винтов, поставленных вместе с аппаратом. Применение других винтов может вызвать повреждение основного аппарата.
- Не прилагайте большого усилия к передвижению лицевой пластинки. Это может привести к ее повреждению или поломке.
- При открывании лицевой панели не прикасайтесь чрезмерных усилий и не кладите на лицевую панель какие-либо предметы. Это может привести к повреждению или сбоям в работе.

ВАЖНАЯ ИНФОРМАЦИЯ

О подсоединяемом чейнджере дисков:

Чтобы подсоединить чейнджер дисков, который имеет переключатель «0-N», к данной системе, поставьте переключатель «0-N» в положение «N». При подсоединении модели, не имеющей переключателя «0-N», в качестве дополнительного приспособления может потребоваться шнур-переходник CA-DS100. Для получения более подробной информации, проконсультируйтесь у своего дилера Kenwood. Если подсоединяется модель, не имеющая переключателя «0-N», некоторые отсутствующие функции и информация не будут высвечиваться на дисплее и генерироваться, такие как, DNPS, DNPP, произвольное прослушивание магазина, показ текста CD. Заметьте, что не будет возможно подключение ни одного из чейнджеров типов KDC-C100, KDC-C302, C205, C705, и чейнджеров, которые не производит фирма Kenwood.

▲ ВНИМАНИЕ

Вследствие неправильного подсоединения вашего аппарата к проигрывателю компакт-дисков можно повредить оба устройства.

Не следует устанавливать компакт-диски размером 8 см (3 дюйма)

Если вы попытаетесь установить в устройство компакт-диск размером 8 см вместе с переходником, переходник может отделиться от компакт-диска и повредить устройство.

ПРИМЕЧАНИЕ

- При любых проблемах во время установки обращайтесь к вашему дилеру изделий фирмы Kenwood.

- Если устройство работает со сбоями, нажмите кнопку RESET (аннулирование). После нажатия кнопки RESET устройство возвращается к параметрам, установленным на заводе. После того, как Вы нажали кнопку перезапуска, для включения аппарата необходима будет функция Mask key. Если после нажатия кнопки RESET устройство продолжает работать не так, как положено, обратитесь за помощью к дилеру изделий фирмы KENWOOD.

- В случае некорректной работы автоматического проигрывателя компакт-дисков при первом его включении нажмите на кнопку Reset. В результате установятся первоначальные условия эксплуатации.

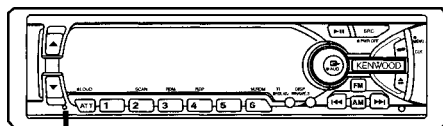

Кнопка Reset

- При температурах ниже 5 градусов по Цельсию символы, появляющиеся на LCD-дисплее, могут быть неразборчивыми.

- Иллюстрации дисплея и панели, показанные в настоящем руководстве по эксплуатации, являются примерами, объясняющими функции элементов управления. Поэтому информация дисплея, представленная на этих иллюстрациях, может отличаться от информации, появляющейся на настоящем дисплее конкретного прибора, и некоторые иллюстрации на дисплее могут представлять что-либо невозможное во время фактической эксплуатации.

- Функции, которые могут быть использованы, и информация, которая может быть представлена на дисплее будет различаться в зависимости от подключаемых внешних проигрывателей дисков.

Чистка контактов на лицевой панели

В случае загрязнения контактов аппарата или передней панели протрите их сухой мягкой тканью.

Чистка аппарата

Если лицевая пластинка аппарата испачкается, протрите её мягкой сухой материей, например, силиконовой материей. Если лицевая пластинка сильно загрязнена, протрите её материей, смоченной в нейтральном чистящем средстве, затем удалите с поверхности это нейтральное чистящее средство.

ВНИМАНИЕ

Нанесение аэрозольных чистящих средств непосредственно на аппарат может повредить механические части. Протирание лицевой пластинки грубой материей или использование активных чистящих средств типа растворителей или спирта может поцарапать поверхность или стереть надписи.

Чистка слота (гнезда) для установки компакт-диска

По мере накопления пыли в гнезде под компакт-диск следует проводить его чистку. Если вы будете вставлять компакт-диск в гнездо, покрытое пылью, это может привести к появлению царапин на поверхности компакт-диска.

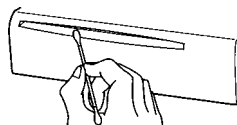

Маркировка изделий, использующих лазеры (за исключением некоторых регионов)

**CLASS 1
LASER PRODUCT**

Табличка, указывающая, что устройство использует лазерные лучи класса 1, крепится на шасси/корпусе. Это означает, что в устройстве используются лазерные лучи слабой интенсивности. Вне устройства они не представляют никакой опасности.

Режим управления внешним диском/компакт-диском

ПРИЗНАК НЕИСПРАВНОСТИ	ВОЗМОЖНАЯ ПРИЧИНА НЕИСПРАВНОСТИ	УСТРАНЕНИЕ НЕИСПРАВНОСТИ
Нельзя выбрать режим автоматического проигрывателя компакт-дисков.	К входному гнезду автоматического проигрывателя дисков на аппарате кабель не подсоединен.	Подсоедините кабель к входному гнезду автоматического проигрывателя дисков на аппарате.
Не воспроизводится нужный диск, а воспроизводится другой диск.	Заданный компакт-диск сильно загрязнен. Компакт-диск перевернут. Компакт-диск вставлен в неправильный паз. Компакт-диск сильно поцарапан.	Очистите компакт-диск. Следует вставить компакт-диск, направив сторону с этикеткой вверх. Следует вынуть магазин и проверить номер определенного компакт-диска. Следует попробовать другой компакт-диск.
Звук идет с перерывами.	Что-то соприкасается с автоматическим проигрывателем дисков. Компакт-диск поцарапан или загрязнен.	Следует устранить все, что с ним соприкасается. Если перескакивание проходит в одном и том же месте при остановке автомобиля, значит что-то произошло с компакт-диском. Очистите компакт-диск.
На дисплее изображено, что автоматический проигрыватель дисков работает, однако не слышно звука.	Компьютерный чип в аппарате действует неправильно.	Нажмите кнопку Reset, расположенную на аппарате.
Не происходит проигрывание определенной дорожки.	Был выбран режим проигрывания в случайном порядке или проигрывание в случайном порядке дисков из магазина.	Отключите функцию проигрывания в случайном порядке или проигрывания в случайном порядке дисков из магазина.
Повторение дорожки, повторение диска, сканирование дорожки, произвольное проигрывание и магазинное произвольное проигрывание начинаются самостоятельно.	Установка не отменена.	Установка для этих функций остаётся включённой до тех пор, пока не будет произведена установка на ВЫКЛ или не будет извлечен диск, даже если выключено питание или изменён источник.
Невозможно воспроизведение дисков CD-R или CD-RW.	Обработка финализации не была произведена для CD-R/CD-RW. Используется несовместимый чейнджер CD для проигрывания CD-R/CD-RW.	Произведите обработку финализации с записывающим устройством CD. Используйте чейнджер CD, совместимый с CD-R/CD-RW для проигрывания средств.

ПРИЗНАК НЕИСПРАВНОСТИ	ВОЗМОЖНАЯ ПРИЧИНА НЕИСПРАВНОСТИ	УСТРАНЕНИЕ НЕИСПРАВНОСТИ
Свободное переключение качества звука.	Функция System Q (системы Q) (качество) установлена в режим сканирования.	Прочтите информацию на странице о «System Q» и включите её в другую функцию, отличную от режима сканирования.
Невозможна регулировка параметров звучания.	Функция System Q (системы Q) (качество) установлена в режим сканирования.	Прочтите информацию на странице о «System Q» и включите её в другую функцию, отличную от режима сканирования.
Не слышен звук или звучание слишком слабо.	Включена функция аттенюатора. Все настройки микшера и/или баланса сделаны только для одной стороны. Входные/выходные кабели или жгут проводов неправильно подсоединены. Плохая кассета. Величины выхода громкости низкие.	Выключите функцию аттенюатора. Следует аннулировать настройки микшера и/или баланса. Подсоедините снова правильно входные/выходные кабели и/или жгут проводов. Смотрите раздел «Подсоединение кабелей к гнездам для подключения». Попробуйте воспроизводить другую кассетную ленту. Если она воспроизводится без проблем, первая лента была плохая. Увеличьте величины выхода громкости.
Плохое качество звука или искаженный звук.	Какой-либо винт в автомобиле может прижимать кабель громкоговорителя. Громкоговорители неправильно подсоединены.	Следует проверить провода громкоговорителя. Снова соедините кабели громкоговорителей, чтобы каждое выходное гнездо было подсоединено к отдельному громкоговорителю.
Сразу же после установки компакт-диск извлекается.	Компакт-диск перевернут.	Следует вставить компакт-диск стороной с этикеткой, направленной вверх.
Прерывание звука при проигрывании компакт-диска.	Компакт-диск сильно загрязнен. Компакт-диск поцарапан или загрязнен.	Проведите чистку компакт-диска. Проведите чистку компакт-диска.
Не происходит проигрывание определенной дорожки.	Был выбран режим проигрывания в случайном порядке.	Отключите функцию проигрывания в случайном порядке.
Невозможно извлечь компакт-диск.	Причиной этого является истечение 10 минут с момента установки переключателя АСС в положение в положение ВВКЛ.	Диск может быть извлечен только в течение 10 минут с момента установки переключателя АСС на автомобиле. Если прошло более 10 минут, снова установите переключатель АСС в положение ВКЛ (ON), затем нажмите кнопку извлечения диска (Eject).

Меры предосторожности

Запотевание оптики

Сразу же после включения автомобильного обогревателя при холодной погоде на оптическом стекле плеера компакт-дисков возможна конденсация влаги. Это может привести к запотеванию оптического стекла, что делает невозможным проигрывание компакт-дисков. В подобной ситуации снимите диск и подождите, пока влага не испарится. Если и после этого устройство не сможет работать нормально, обратитесь к дилеру компании Kenwood.

При правильном соблюдении всех условий эксплуатации и технических требований, указанных в данной инструкции, срок службы купленного Вами изделия составляет 7 лет. Гарантийный срок эксплуатации изделия соответствует сроку, указанному в гарантийном талоне. В период срока службы эксплуатация и хранение изделия не может представлять опасность для Вашей жизни, здоровья, причинять вред Вашему имуществу или окружающей среде.

Обращение с компакт-дисками

Воспроизведение загрязненного, поцарапанного или покоробленного компакт-диска может сопровождаться пропаданием звука, нестабильной работой устройства, сказывающейся на ухудшении качества звука. Для защиты компакт-дисков от появления на них царапин и других повреждений следует руководствоваться приводимыми ниже рекомендациями.

Обращение с компакт-дисками

- Взяв компакт-диск в руки, не касайтесь записанной стороны компакт-диска (т.е. стороны, противоположной маркировке).

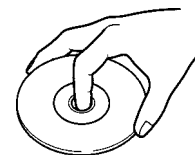

- Отражающая плёнка на дисках CD-R или на дисках CD-RW более хрупкая, чем на обычном компакт диске, и может отклеиться при царапании. Отпечатки пальцев на дисках CD-R или CD-RW также с большей вероятностью могут вызвать перескакивание во время воспроизведения диска. Поэтому, необходимо обращаться с ними осторожно. Подробные инструкции по обращению с такими дисками представлены на упаковке дисков CD-R или CD-RW: перед использованием дисками, внимательно прочтите эту информацию.

- Не приклеивайте наклейки ни к одной стороне компакт-диска.



Хранение компакт-дисков

- Не храните компакт-диски в местах, открытых для воздействия прямых солнечных лучей - как например, на автомобильном сиденье или на передней панели (приборной доске) или в других нагреваемых местах. Не храните компакт диски в местах, подвергающихся воздействию прямых солнечных лучей (таких, как сиденье автомобиля или панель приборов). Диски CD-R и CD-RW более подвержены повреждениям от воздействия высоких температур, чем обычные компакт диски, и, в некоторых случаях, могут стать непригодными к использованию, если их оставить в автомобиле на продолжительное время.

- Если вы не собираетесь прослушивать компакт-диски, выньте их из устройства и положите обратно в предназначенные для них коробки. Не следует складывать компакт-диски, вынутые из коробок, в кучу или прислонять их к чему-либо.

Чистка компакт-дисков

В случае загрязнения компакт-диска аккуратно протрите его промышленно выпускаемой для этой цели салфеткой или мягкой хлопчатобумажной тканью, вытирая его от центра к краям. Не следует чистить компакт-диски обычными чистящими средствами, антистатиками или химическими средствами типа растворителей красок или бензина.

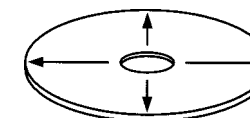

Обращение с компакт-дисками

Проверка новых компакт-дисков на наличие заусенцев

Перед первым воспроизведением нового компакт-диска убедитесь в отсутствии заусенцев на его внешних краях и краях внутреннего отверстия. Наличие заусенцев на краях может помешать нормальной установке компакт-диска или может привести к пропаданию звука во время его воспроизведения. Удалите заусенцы с помощью шариковой ручки или схожего предмета.

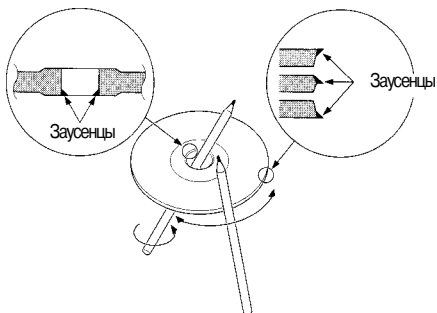

Не вставляйте в гнездо принадлежности для компакт-дисков

Не следует пользоваться промышленно выпускаемыми принадлежностями компакт-диска, которые могут вставляться в гнездо под компакт-диск, - как например, стабилизаторы, защитные пластинки или чистящие диски, поскольку они могут привести к нарушению нормальной работы устройства.

Извлечение компакт-диска

Извлекать компакт-диск с устройства следует только в горизонтальном направлении. Вы можете повредить поверхность компакт-диска, если попытаетесь потянуть его в нижнем направлении при выбросе компакт-диска из гнезда.

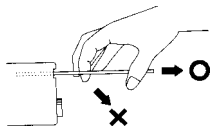

Не следует использовать компакт-диски особой формы

- Устройство данной модели предназначено для воспроизведения компакт-дисков только круглой конфигурации, так что не следует пользоваться дисками другой формы, поскольку это может привести к нарушению нормальной работы устройства.

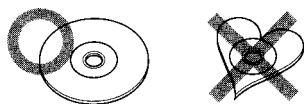

- На данном устройстве проигрывайте только диски, имеющие маркировку .
- Диски CD-R и CD-RW, которые не были предварительно финализированы, нельзя воспроизводить. (Для получения более подробной информации о финализации, обратитесь к руководству по эксплуатации вашего пишущего программного средства CD-R/CD-RW или CD-R/CD-RW записывающего устройства). В дополнение к этому, в зависимости от статуса записи, может быть невозможно проигрывание определённых дисков, записанных на аппаратуре CD-R или CD-RW.

Не пользуйтесь компакт-дисками с наклейками на стороне ярлыка

Не пользуйтесь CD, на которых наклеены наклейки-липучки. Это может привести к деформированию диска и отделению наклейки, что в свою очередь, приведет к нарушению нормальной работы аппарата.

Поиск и устранение неисправностей

Что кажется неисправным действием вашего аппарата, может быть лишь результатом незначительного ошибочного использования или неправильно выполненной электрической схемы. Прежде чем обращаться в сервисную службу, проверьте следующую таблицу неисправностей.

ПРИЗНАК НЕИСПРАВНОСТИ	ВОЗМОЖНАЯ ПРИЧИНА НЕИСПРАВНОСТИ	УСТРАНЕНИЕ НЕИСПРАВНОСТИ
Питание не включается.	Предохранитель перегорел. Отсутствие позиции АСС в зажигании автомобиля.	После проверки коротких замыканий в кабелях следует заменить предохранитель новым предохранителем одинакового значения. Следует подсоединить такой же кабель к зажиганию, как и кабель батареи.
Если Вы выбрали режим ожидания, питание отключится автоматически.	Функция таймера отключения активирована.	Если Вы не хотите автоматического отключения питания, отмените функцию таймера отключения.
После нажатия кнопки ничего не происходит.	Компьютерный чип в этом аппарате действует неправильно.	Нажмите кнопку Reset, расположенную на аппарате.
Плохой радиоприем.	Антенна автомобиля не выдвинута. Кабель, управляющий антенной, не подсоединен.	Следует выдвинуть антенну до конца. Следует правильно подсоединить кабель соответственно разделу «Подсоединение кабелей к гнездам для подключения».
При выключении зажигания стирается содержимое памяти.	Кабель батареи не подсоединен к соответствующему выводу. Кабели зажигания и батареи неправильно подсоединены.	Следует правильно подсоединить кабель соответственно разделу «Подсоединение кабелей к гнездам для подключения». Следует правильно подсоединить кабели соответственно разделу «Подсоединение кабелей к гнездам для подключения».
Передняя крышка не открывается и не закрывается.	Лицевая пластинка неправильно присоединена.	Правильно присоедините лицевую пластинку. См. раздел «Снятие лицевой пластинки».
Не работает функция приглушения звука при телефонном вызове.	Неправильно подключен кабель TEL mute.	Следует правильно подсоединить кабели соответственно разделу «Подсоединение кабелей к гнездам для подключения».
Даже при отсоединенном кабеле TEL mute включается функция приглушения звука при телефонном вызове.	Кабель TEL mute касается металлических частей автомобиля.	Отведите кабель TEL mute от металлических частей автомобиля.

Извлечение аппарата

⚠ ВНИМАНИЕ

Снимая аппарат, будьте осторожны, чтобы не ранить себя захватывающими крючками.

5 Затем следует вытащить аппарат руками, следя за тем, чтобы не уронить его.

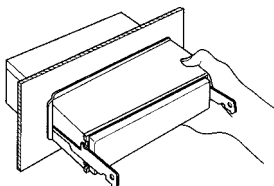

Фиксация лицевой пластинки на аппарате

Если Вы хотите закрепить лицевую пластинку к аппарату так, чтобы она не упала, необходимо выполнить следующее.

1 Руководствуясь инструкциями в разделе «Снятие лицевой пластинки», снимите лицевую пластинку.

2 Вставьте имеющийся шуруп в отверстие, находящееся на нижней стороне лицевой пластинки, которую Вы сняли с аппарата.

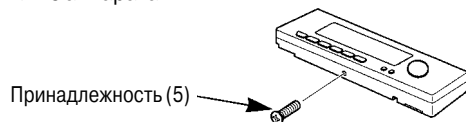

3 Руководствуясь инструкциями в разделе «Снятие лицевой пластинки», установите лицевую пластинку на место.

⚠ ВНИМАНИЕ

Никогда не вставляйте сжимающие шурупы (2 x 4 мм) в какие-либо другие отверстия, кроме предназначенных для этого, в противном случае они сожмутся и могут повредить механические части и узлы аппарата.

Общие характеристики

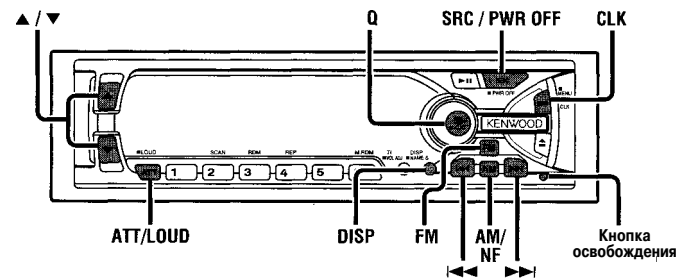

KDC-6090R/KDC-5090R

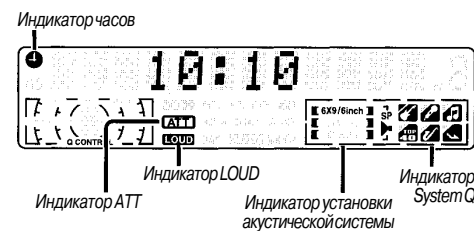

KDC-V6090R

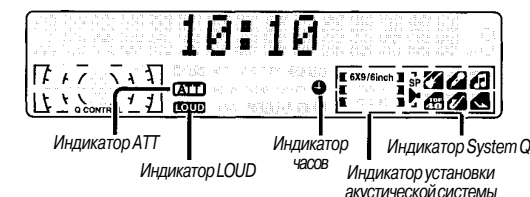

Питание

Включение питания:

Нажмите кнопку SRC (источник).

ПРИМЕЧАНИЕ

Включите питание до завершения следующих процедур.

Выключение питания:

Подержите кнопку PWR OFF в нажатом состоянии в течение одной или нескольких секунд.

ПРИМЕЧАНИЕ

Состояние функции кода защиты отображается каждый раз при включении питания.

«CODE ON»: Код защиты был зарегистрирован
«CODE OFF»: Код защиты не был зарегистрирован

Переключение режимов

Переключение режимов:

При каждом нажатии кнопки SRC (источник) режимы переключаются следующим образом: ... - режим радиоприемника - режим компакт-дисков - режим управления внешним диском 1 - режим управления внешним диском 2/Режим «Дополнительный» (AUX) - режим ожидания - ...

Выбор режима ожидания:

Нажимайте кнопку SRC до тех пор, пока на дисплее не появится надпись «ALL OFF» (все выключено). При воспроизведении данной надписи включается режим ожидания. Режим ожидания выключает все функции, оставая вместе с тем включенным питание устройства. Воспользуйтесь этим режимом в тех случаях, когда вы хотели бы, чтобы просто светился дисплей без прослушивания какой-либо программы.

ПРИМЕЧАНИЕ

- В случае если использование режима невозможно, происходит переключение на другой режим.

- Режим управления внешним диском зависит от подключенного аппарата.

- Чтобы активировать выбор режима управления внешним диском 2/AUX, Вам следует подсоединить дополнительный переключаемый адаптер KCA-S210A, (который позволит Вам выбирать как режим управления внешним диском, так и режим AUX) или чейнджер CD (KDC-CPS87, KDC-CX87, KDC-CPS85, KDC-CX85, KDC-CPS82 или KDC-CX82) или переключаемый адаптер CA-C1AX (который позволяет Вам выбирать только режим AUX). В режиме AUX, «AUX» (или дисплей названия AUX) будет показан на дисплее. Если используется CA-C1AX, режим AUX заменит режим управления внешним диском.

- Если Вы выбрали режим ожидания, функция таймера, отключающая питание, будет автоматически активирована. Чтобы разобраться в том, как устанавливать время таймера и отменять функцию таймера, смотрите раздел Функции таймера отключения в Установках меню. Функция таймера отключения питания активируется только после того, как будет установлен код безопасности.

ПРИМЕЧАНИЕ - Выбор дисплея названия AUX

Нажатие кнопки DISP на как минимум две секунды в режиме AUX, дисплей названия AUX замигает в режиме выбора названия AUX. Нажатие кнопок << или >> в данном режиме позволяет Вам выбирать «AUX», «TV», «VCR», «GAME» или «PORTABLE» в режиме AUX. Режим выбора названия AUX может быть вызван нажатием кнопки DISP или не нажимая никакую кнопку в течение 10 секунд.

Громкость звука

Увеличение громкости:

Для увеличения громкости звучания нажмите кнопку >>.

Уменьшение громкости:

Для уменьшения громкости звучания нажмите кнопку <<.

Аттенюатор

Эта функция позволяет вам резко уменьшить звук.

Включение и выключение аттенюатора:

Нажмите кнопку ATT, чтобы включить или выключить аттенюатор. Когда аттенюатор включен, лампочка индикатора ATT мигает. Когда аттенюатор выключен, звучание полностью.

ПРИМЕЧАНИЕ

Увеличивая или снижая громкость полностью тем самым отключаете функцию затухания.

Тонкомпенсация

Эта функция усиливает низкие и высокие частоты при низком уровне громкости. Индикатор LOUD загорается, когда включена функция тонкомпенсации,

Включение/выключение функции тонкомпенсации:

Для включения и выключения функции тонкомпенсации удерживайте кнопку LOUD в течение одной или нескольких секунд.

ПРИМЕЧАНИЕ

Функция тонкомпенсации не оказывает влияния на выход предварительного усилителя «без ослабления».

Передняя панель предотвращения кражи

Лицевая пластинка может быть перевернута для скрытия панели управления и снята с аппарата, что предотвращает его кражу.

Снятие лицевой пластинки:

1 - Когда панель управления открыта:

Нажмите кнопку освобождения.

- Если контрольная панель спрятана:

Нажмите верхнюю сторону лицевой пластинки.

2 Придерживая центральную часть лицевой пластинки, извлеките её.

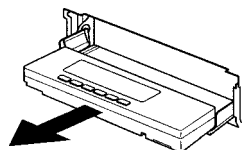

3 Надавите на низ лицевой пластинки до тех пор, пока она замкнется.

ВНИМАНИЕ

- Не прилагайте большого усилия на скобку лицевой пластинки не устанавливая её на место. Это вызовет деформацию скобки лицевой пластинки.

- Не дотрагивайтесь до коннектора, находящегося на скобке лицевой пластинки, после её удаления. Дотрагивание до коннектора может повредить аппарат.

Установка

- Снятие жесткой резиновой оправки

1 Обратитесь к разделу «Передняя панель предотвращения кражи» а затем снимите лицевую пластинку.

2 Задействуйте удерживающие шпильки снимающего приспособления и снимите два замка на верхнем уровне. Подайте рамку вверх и вытяните её вперёд, как это показано на рисунке.

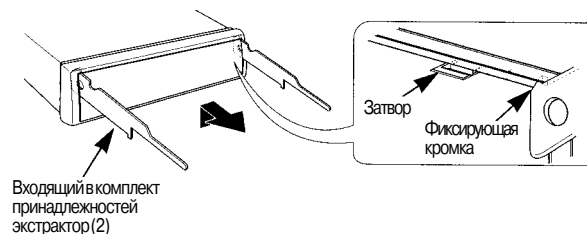

3 Когда будет освобожден верхний уровень, снимите два нижних положения.

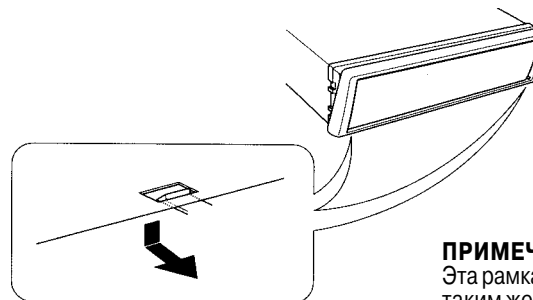

ПРИМЕЧАНИЕ

Эта рамка может быть снята начиная с нижней стороны таким же образом.

- Извлечение аппарата

1 Прочитайте раздел «Снятие жесткой резиновой оправки» и затем снимите жесткую резиновую оправку.

2 Выкрутите винт (M4x8) из задней панели.

3 Вставьте оба экстрактора под углом и введите их глубоко в отверстия с каждой стороны, как показано на рисунке.

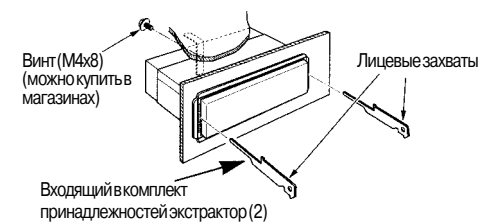

4 Приподнимите снимающее приспособление по направлению вверх и вытяните аппарат наполовину, одновременно надавливая по направлению вовнутрь.

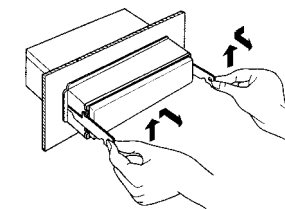

▲ ПРЕДУПРЕЖДЕНИЕ - Присоединение разъема ISO

Расположение штырей у разъемов ISO зависит от типа автомобиля, который вы водите. Во избежание повреждения аппарата следует проверить, что соединения сделаны правильно. Стандартное соединение для жгута проводов описано ниже в пункте 1. Если штыри разъема ISO расположены соответственно пункту [2] или [3], следует провести соединение в соответствии с рисунком.

[1] (Стандартная настройка) Штепсель А-7 (красный) автомобильного разъема ISO подсоединен к зажиганию, а штепсель А-4 (желтый) подсоединен к постоянному электропитанию.

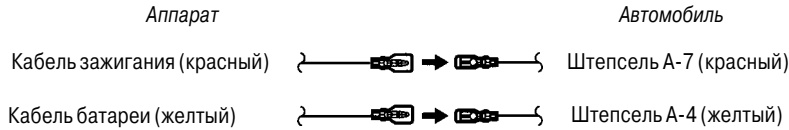

[2] Штепсель А-7 (красный) автомобильного разъема ISO подсоединен к источнику постоянного электропитания, а штепсель А-4 (желтый) соединен с зажиганием.

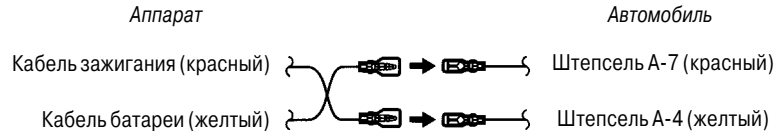

[3] Штепсель А-7 (красный) автомобильного разъема ISO не подсоединен вообще, однако штепсель А-4 (желтый) подсоединен к источнику постоянного электропитания (или оба штепселя А-7 (красный) и А-4 (желтый) подсоединены к источнику постоянного электропитания).

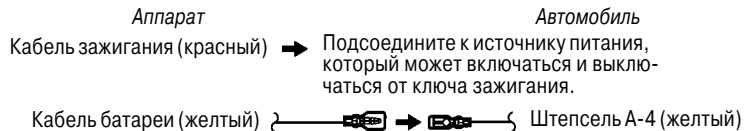

Установка

Установка

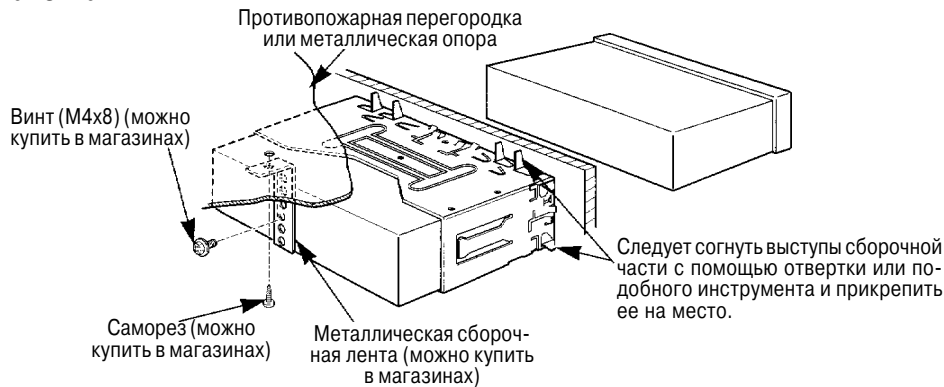

Общие характеристики

ПРИМЕЧАНИЕ

- Передняя панель представляет собой составную часть точного оборудования и может пострадать от ударов и сотрясений. Поэтому после снятия передней панели храните ее в специально предназначенном для нее футляре.
- Не следует оставлять переднюю панель или футляр передней панели в жарких или влажных местах или местах, подвергающихся воздействию прямых солнечных лучей. Также избегайте сильно запыленных мест и мест, где на аппарат могут попасть брызги воды.

Установка лицевой пластинки:

1 Удерживайте лицевую пластинку таким образом, чтобы панель управления была направлена лицом к Вам, затем поместите левую сторону лицевой пластинки в скобу лицевой пластинки.

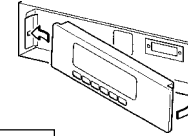

▲ ВНИМАНИЕ

Когда заново прикрепляете лицевую пластинку, не надо вставлять правую сторону лицевой пластинки сначала в подвеску лицевой пластинки а то можно повредить функцию разъема на подвеске.

2 Нажмите правую сторону лицевой пластинки до тех пор, пока она не замкнется.

Скрытие панели управления:

1 Нажмите освобождающую кнопку и сдвиньте лицевую пластинку.

2 Выдвините вверх тыльную часть панели и переверните её.

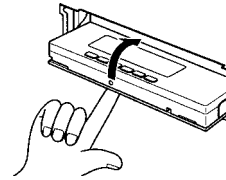

ПРИМЕЧАНИЕ

Панель нельзя перевернуть, если не присоединена лицевая пластинка.

Открытие панели управления:

1 Нажмите верхнюю сторону лицевой пластинки. Лицевая пластинка откроется.

2 Нажмите на нижнюю часть лицевой панели управления и закройте лицевую пластинку

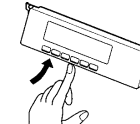

ПРИМЕЧАНИЕ

Во время сдвига панели управления единственными доступными кнопками являются кнопка извлечения диска, АТТ, кнопки со стрелками вверх/вниз и кнопка SRC.

Дисплей часов

Изменение дисплея часов:

После каждого нажатия кнопки CLK дисплей переключается с часов на индикацию каждого режима и наоборот.

ПРИМЕЧАНИЕ

Индикатор часов загорается, если часы высвечиваются на дисплее.

Функция приглушения звука при телефонном вызове

В случае получения телефонного вызова на время отключите аудиосистему.

ПРИМЕЧАНИЕ

Если кабель не подключен к автомобильному телефону, данная функция не работает.

Если зазвонил телефон:

При получении телефонного вызова на дисплее появляется сообщение «CALL» и все функции устройства на время прерываются.

Прослушивание аудиосистемы во время телефонного вызова:

Нажмите кнопку SRC (источник). С дисплея исчезнет сообщение «CALL» и громкость исходного источника звука начнет постепенно восстанавливаться.

Выключение функции приглушения звука после телефонного вызова:

Положите телефонную трубку. С дисплея исчезает сообщение «CALL». Исходный источник звука (например, тот, что работал до телефонного вызова) включается автоматически и его громкость начинает постепенно восстанавливаться.

System Q

Вы можете вызвать звуковые установки для некоторых типов музыки.

Включение заранее запрограммированной установки звука:

Каждый раз, когда Вы нажимаете кнопку Q, заранее запрограммированная установка переключается следующим образом: ... - просмотр ровный (легко - стандартная настройка) - память пользователя* - Flat (Ровный) - Rock(Рок) - Top 40 (40 наиболее популярных песен) - Pops (Поп) - Jazz (Джаз) - Easy (Легко) - ...

* Память пользователя

Устройство возвращается в положение, установленное последний раз с помощью функции регулировки параметров звучания. По мере дальнейшего Вашего продвижения загорается соответствующий индикатор.

ПРИМЕЧАНИЕ

Функция System Q изменяет величины следующих качественных параметров звука: Центр низких частот, уровень низких частот, фактор качества низких частот, расширение низких частот, центр средних частот, уровень средних частот, фактор качества средних частот, центр высоких частот и уровень высоких частот. Их величины установки отличаются в зависимости от установки режима установки акустической системы.

Установка акустических систем

Данная функция позволяет Вам регулировать установку, вызываемую System Q, в соответствии с типом громкоговорителей.

1 Нажмите кнопку SRC несколько раз, чтобы выбрать стандартный режим. На дисплее при выборе режима ожидания высветится «ALL OFF».

2 Нажмите кнопку Q, чтобы закончить режим установки акустической системы.

3 Нажмите кнопку << или >>, чтобы выбрать тип динамика

Установка включается следующим образом. Off (Выкл)(«SP OFF»)/For 6/6x9 in. speaker (Для 6/6x9 дюйм. динамика)(«SP 6*9/6inch»)/For 5/4 in. speaker (Для 5/4 дюйм. динамика)(«SP 5/4inch») For the OEM speaker (для динамика OEM)(«SPO.E.M.»)

4 Нажмите кнопку Q, чтобы закончить режим установки акустической системы.

ПРИМЕЧАНИЕ

Функции установки акустической системы позволяют настройку низких, средних и высоких частот.

Функция модели KDC-6090R

Выход незатухания

Вы можете включить и выключить выход незатухания, когда предварительный выход переключен на предварительный выход незатухания.

Включение/выключение незатухающего выхода:

Для включения или выключения функции удерживайте в течение нескольких секунд кнопку NF в нажатом положении. При включении функции незатухающего выхода появляется надпись «NF ON».

Процесс установки

- Присоедините правильно кабели громкоговорителя к соответствующим выводам. Аппарат можно повредить, если соедините отрицательные кабели (-) и/или заземлите их к любой металлической части автомобиля.

- После установки аппарата следует проверить, правильно ли в автомобиле работают стоп-сигналы, индикаторы, стеклоочистители и т.д.

- Чтобы присоединить некоторые автоматические проигрыватели дисков, необходимо применить преобразовательные кабели.

- Более подробную информацию можно прочитать в разделе «Меры предосторожности»

- Если панель управления снабжена крышкой, блок следует подключить таким образом, чтобы его передняя панель не задевала крышку при открывании и закрывании.

- Устанавливайте автомагнитолу таким образом, чтобы угол ее наклона не превышал 30 градусов.

Подсоединение кабелей к гнездам для подключения

Таблица функций разъема

Номера штырей разъемов ISO	Цвет кабеля	Функции	Номера штырей разъемов ISO	Цвет кабеля	Функции
<i>Разъем для внешнего питания</i>			<i>Разъем для колонок</i>		
A-4	Желтый	Аккумулятор	B-1	Фиолетовый	Задний правый(+)
A-5	Синий/белый	Управление питанием	B-2	Фиолетовый/Черный	Задний правый(-)
A-6	Оранжевый/белый	Диммер	B-3	Серый	Передний правый(+)
A-7	Красный	Зажигание (ACC)	B-4	Серый/Черный	Передний правый(-)
A-8	Черный	"Земля"	B-5	Белый	Передний левый(+)
			B-6	Белый/Черный	Передний левый(-)
			B-7	Зеленый	Задний левый(+)
			B-8	Зеленый/Черный	Задний левый(-)



Принадлежности

Внешний вид Количество

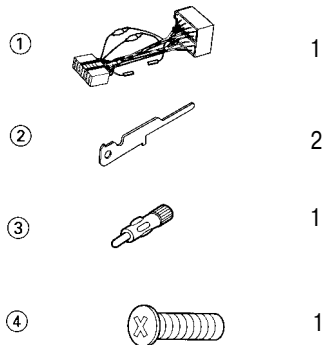

▲ ВНИМАНИЕ

Применение других принадлежностей, которые не входят в комплект поставки, может привести к повреждению аппарата. Проверьте, что вы применяете только принадлежности, поставленные вместе с аппаратом, как показано выше.

Процесс установки

1. Во избежание короткого замыкания следует извлечь ключ из зажигания и разъединить отрицательный вывод О батареи.
2. Правильно присоедините входные и выходные кабели всех частот.
3. Соедините кабель со жгутом проводов.
4. Возьмите разъем В на жгуте проводов и присоедините его к разъему громкоговорителя в вашем автомобиле.
5. Возьмите разъем А на жгуте проводов и присоедините его к внешнему разъему электропитания вашего автомобиля.
6. Присоедините разъем жгута проводов к аппарату.
7. Установите аппарат в вашем автомобиле.
8. Опять соедините отрицательный вывод Q батареи.
9. Нажмите на кнопку Reset.

▲ ВНИМАНИЕ

- Если ваш автомобиль не подготовлен к такой специальной системе присоединения, обратитесь к дилеру изделий фирмы KENWOOD.
- Применяйте только адаптеры для кабелей антенны (ISO-JASO), если у шнура антенны имеется штепсель ISO.

- Проверьте, что все кабельные связи прочно соединены с помощью вставленных гнезд до полного закрытия.
- Если зажигание вашего автомобиля не имеет положения АСС или если кабель зажигания присоединен к источнику питания с постоянным напряжением, как например батарейный кабель, питание не будет соединено с зажиганием (то есть не будет включаться и выключаться одновременно с зажиганием). Если хотите соединить питание аппарата с зажиганием, следует присоединить кабель зажигания к источнику питания, который можно включать и выключать с помощью ключа замка зажигания.
- Если предохранитель перегорит, сначала следует проверить, что кабели не вызвали короткое замыкание, затем заменить старый предохранитель новым одинакового значения.
- Следите за тем, чтобы несоединенные кабели или выводы не прикасались к металлическим частям автомобиля или другим электропроводным материалам. Во избежание короткого замыкания не следует также удалять шапки, покрывающие концы несоединенных кабелей или выводов.

Функции регулировки параметров звука

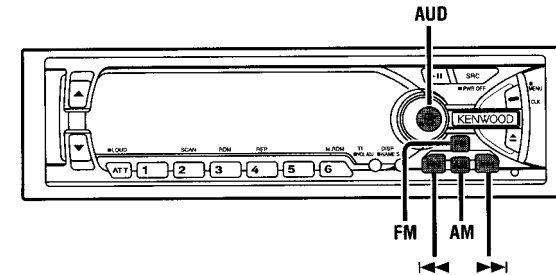

KDC-6090R/KDC-5090R

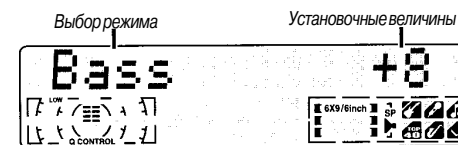

KDC-V6090R

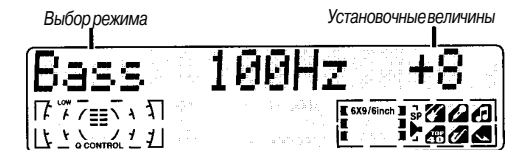

Настройка звукового сигнала

Установите различные параметры, определяющие качество звука.

1 Нажмите кнопку AUD на одну секунду для введения режима управления.

2 Выбор режима

Нажмите кнопку FM или AM. Каждый раз, когда нажимается кнопка, режим подстройки меняется. Изучите следующее, чтобы ознакомиться с содержанием режимов подстройки.

ПРИМЕЧАНИЕ - Память под источник звука

Каждый источник (CD, FM, AM и чейнджер дисков) имеет свою собственную память для запоминания установок низких, средних, высоких частот и неугасания, (уровень неугасания: только для KDC-6090R)

После этого каждый раз, когда Вы выбираете тот или иной источник звука, установленные для него параметры вызываются из памяти автоматически (к примеру, режим FM использует настройки звука, выполненные для диапазона FM, режим AM - для диапазона AM и т.д.).

3 Подстройте каждый режим

Нажмите кнопку <</>. Изучите следующее при подстройке величин.

4 Для закрытия режима настройки нажмите кнопку AUD.

ПРИМЕЧАНИЕ

Определение параметров при установке контроля аудио выведет из памяти все регулировки, произведенные в System Q и они будут заменены величинами функции регулировки звука

Уровень низких частот

Отрегулируйте уровень басов.

Дисплей и установка:

«Bass»: - 8 ... +8

Уровень средних частот

Отрегулируйте уровень средних частот.

Дисплей и установка:

«MID»/»Middle»: -8 ... +8

Уровень высоких частот

Отрегулируйте уровень высоких частот.

Дисплей и установка:

«TRE»/»Treble»: -8 ... +8

Функции регулировки параметров звука

Уровень баланса

Отрегулируйте уровень баланса.

Дисплей и установка:

«Balance»: Left (Левый) 15 - Right (Правый) 15

Уровень затухания

Отрегулируйте уровень угасателя.

Дисплей и установка:

«Fader»: Rear (Задний) 15 - Front (Передний) 15

Функция модели KDC-6090R

Уровень незатухания

Отрегулируйте уровень выхода незатухания.

Дисплей и установка:

«NF Level»: - 15 - +15

ПРИМЕЧАНИЕ

Этот режим возможен только в случае, если включена функция незатухания выхода.

Функция модели KDC-6090R

Фильтр высоких частот для фронтального выхода

Отрегулируйте частоту фильтра высоких частот для переднего выхода.

Дисплей и установка:

«HPF F»: Through (Через) / 40Hz / 60Hz / 80Hz / 100Hz / 120Hz / 150Hz / 180Hz / 220Hz

ПРИМЕЧАНИЕ

Вы можете установить параметры фильтра верхних частот отдельно для переднего и заднего выходного сигнала, включая и выходы предварительного усилителя. Фильтр верхних частот не работает только в режиме незатухания для предвыходного сигнала при переключении на данный режим.

Функция модели KDC-6090R

Фильтр высоких частот для тылового выхода

Отрегулируйте частоту фильтра высоких частот для выхода тылового канала.

Дисплей и установка:

«HPF R»: Through (Через) / 40Hz / 60Hz / 80Hz / 100Hz / 120Hz / 150Hz / 180Hz / 220Hz

ПРИМЕЧАНИЕ

Вы можете установить параметры фильтра верхних частот отдельно для переднего и заднего выходного сигнала, включая и выходы предварительного усилителя.

Фильтр верхних частот не работает только в режиме незатухания для предвыходного сигнала при переключении на данный режим.

Функция модели KDC-6090R

Фильтр низких частот для незатухаемого выхода

Отрегулируйте частоту фильтра низких частот для выхода незатухания.

Дисплей и установка:

«LPF NF»: 50 Гц / 80 Гц / 120 Гц / Through (Через)

ПРИМЕЧАНИЕ

Этот режим возможен только в случае, если включена функция незатухания выхода.

Функция модели KDC-6090R

Фаза для незатухаемого выхода

Отрегулируйте фазу для выхода незатухания.

Дисплей и установка:

«NF Phase»: Normal (Нормальный) (0 градусов) / Reverse (Ревверс) (180 градусов)

ПРИМЕЧАНИЕ

Этот режим возможен только в случае, если включена функция незатухания выхода.

Включение громкости

Установите уровень звука текущего источника при помощи регулировки разницы уровней между основным уровнем звука и текущим уровнем звука.

Дисплей и установка:

«V Offset»/»VOL Offset»: - 8 - +0

Установки меню

Функция переменной частоты AF

При сохранении слабого приема автоматически переключает на другую частоту, транслирующую ту же самую программу в рамках единой сети RDS, но имеющую лучший прием. При включении функции AF загорается индикатор RDS.

Дисплей и установка:

«AF ON»: Функция AF включена (стандартная настройка).

«AF OFF»: функция AF выключена.

ПРИМЕЧАНИЕ

Если для одной и той же программы в сети RDS отсутствуют станции с более сильным приемом, вы можете услышать трансляцию в виде отдельных звуков и обрывочных фраз. В этом случае следует отключить функцию AF.

Ограничение области RDS (функция ограничения области)

Вы имеете возможность выбрать, ограничивать или нет каналы RDS, принимаемые с помощью функции AF для конкретной радиовещательной сети, до задаваемой области. Когда функция ограничения региона включена, регион ограничен.

Дисплей и установка:

«Regional ON»: Функция регионального ограничения включена (стандартная настройка).

«Regional OFF»: Функция регионального ограничения выключена.

ПРИМЕЧАНИЕ

В некоторых случаях станции одной и той же радиовещательной сети транслируют различные программы или используют различные позывные.

Функция автоматического поиска TP

Если включена функция TI и наблюдаются плохие условия приема при прослушивании станции, передающей информацию о ситуации на дорогах, осуществляется автоматический поиск другой транслирующей информации на дорогах станции, имеющей лучший прием. Данная функция включается сразу же при включении питания устройства.

Дисплей и установка:

«ATPS ON»: Функция авто поиска включена. Если включенная станция, передающая информацию на дорогах, характеризуется слабым приемом, данная функция переходит на автоматический поиск другой станции TP (стандартная настройка).

«ATPS OFF»: Функция авто поиска выключена.

Монофонический прием <в диапазоне настройки FM>

Если наблюдается слабый стереоприем, данная функция устранит шум и улучшит условия прослушивания.

Дисплей и установка:

«MONO ON»: Монофонический приём включен.

«MONO OFF»: Монофонический приём выключен (стандартная настройка).

Просмотр текста <только в режиме УКВ или управления внешним диском>

Эта функция позволяет просмотр текста CD, названия MD, радио текста и показ всего текста на дисплее. Решается переключение с просмотра в ручном режиме на автоматический просмотр и обратно.

Дисплей и установка:

«Scroll Auto»: Автоматический просмотр
«Scroll Manual»/»Scroll MANU»: Ручной просмотр (стандартная настройка).

Таймер отключения питания

Установка таймера функции отключения питания активируется, если Вы выбираете режим ожидания. По истечении предустановленного времени, питание аппарата автоматически отключается.

Дисплей и установка:

«OFF —»: Функция таймера отключения питания отменена.

«OFF 20 min»: Питание аппарата отключается через 20 минут (стандартная настройка).

«OFF 40 min»: Питание аппарата отключается через 40 минут.

«OFF 60 min»: Питание аппарата отключается через 60 минут.

Установки меню

Дисплей и установка:

«News OFF» (Стандартная настройка), «News 00min» - «News 90min» (min= минуты): После выбора интервала ожидания прерывания из-за новостей происходит включение функции последних известий и загорается индикатор NEWS.

При получении бюллетеня новостей на дисплее отображается строка «News» и начинается прием при заданном уровне громкости.

ПРИМЕЧАНИЕ

- Если вы выбрали параметр «20min», очередные последние известия не будут приниматься в течение 20 минут после получения первых последних известий.

- Данная функция доступна только при условии, что выбранная станция посылает для последних известий код PTY или принадлежит радиовещательной сети <Enhanced Other Network>, посылающей для последних известий код PTY

- Если вы включите функцию последних известий в частотном диапазоне MW/LW, происходит автоматическое переключение на диапазон FM. Однако при выключении функции возврата к частотному диапазону MW/LW не происходит.

Функция локального поиска <В режиме радиоприемника>

При включенной функции локального поиска настройка в режиме автоматического поиска пропускает станции с относительно слабым приемом.

Дисплей и установка:

«Local.S ON»: Функция локального поиска включена.

«Local.S OFF»: Функция локального поиска выключена (стандартная настройка)

Выбор режима настройки на станцию <В режиме радиоприемника>

Выберите, какой режим настройки - автоматический поиск, поиск запрограммированной станции или ручной, вы собираетесь использовать в качестве стандарта. При выборе режима автоматического поиска загорается индикатор AUTO 1. При выборе режима поиска запрограммированной станции загорается индикатор AUTO 2.

28

Дисплей и установка:

«Auto 1»: Режим настройки автоматического поиска (стандартная настройка)

«Auto 2»: Запрограммированный режим настройки поиска станций

«Manual»: Ручной режим настройки

Автоматическая запись в память <В режиме радиоприемника>

Вы можете автоматически запоминать все частоты, принимаемые в прослушиваемом диапазоне, с последующим их вызовом посредством нажатия кнопки. Данная функция особенно полезна во время путешествий, когда вы не знаете, какие станции доступны для приема. Таким способом допускается запоминание до 6 частот.

Дисплей и установка:

1 Выберите «Auto-Memory» дисплея во время выбора функции в системе меню. Для запуска функции автоматической записи в память в течение двух или более секунд удерживайте кнопку << или >> в нажатом положении.

Номера кнопок предварительно установленных станций будут воспроизводиться по порядку. После того, как все станции определенного частотного диапазона будут занесены в память предварительной настройки, автоматическая запись в память прекращается. После этого тюнер включит последнюю принятую станцию.

ПРИМЕЧАНИЕ

- Если во время автоматической записи в память включена функция AF, запоминаются только станции RDS (т.е. станции с возможностями RDS). Станции RDS, которые были предварительно установлены для диапазона FM1, не могут одновременно устанавливаться в диапазоне FM2 или FM3.

- Если во время автоматической записи в память включена функция локального поиска, станции со слабым приемом не запоминаются.

- При включении функции передачи информации о ситуации на дорогах запоминается только дорожная информация, передаваемая на частоте местной станции.

Отмена во время работы автоматической записи в память:

Для остановки выполнения данной функции во время автоматической записи в память нажмите кнопку << или >>.

Вызов предварительно установленной станции:

Для выбора требуемой станции нажмите кнопку предварительно установленной станции (# 1-6).

При этом на дисплее воспроизводится номер вызванной станции.

Свойства тюнера

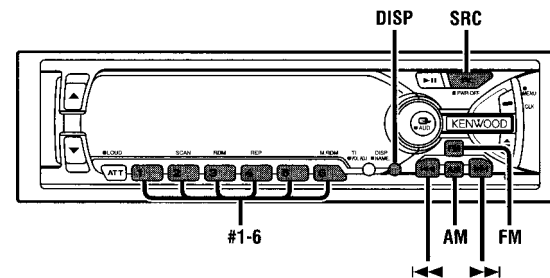

KDC-6090R/KDC-5090R

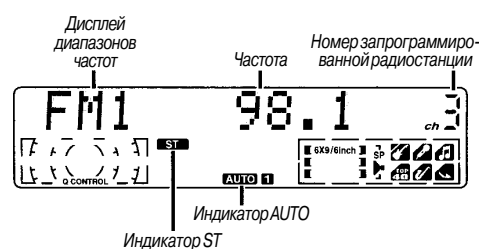

KDC-V6090R

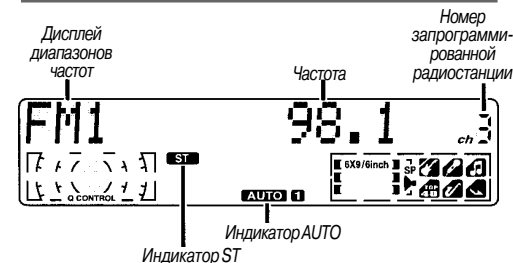

Настройка на станцию

1 Последовательно нажимайте на кнопку SRC (источник), пока не установится режим радиоприемника.

Индикация «TUNER» появляется только при выборе режима радиоприемника.

2 Для выбора частотного диапазона нажмите кнопку FM или AM. При каждом нажатии кнопки FM частотный диапазон переключается между FM1, FM2 и FM3. Нажмите кнопку AM для выбора частотных диапазонов MW и LW.

3 - Настройка в режиме автоматического поиска

Нажмите кнопку >> для поиска в направлении повышения частот.

Нажмите кнопку << для поиска в направлении понижения частот.

- Настройка в режиме поиска запрограммированной станции

Для настройки на следующую запрограммированную станцию нажмите кнопку >> (т.е. для поиска следующей запрограммированной станции (в сторону возрастания), а для настройки на предыдущую запрограммированную станцию - кнопку << (т.е. для поиска запрограммированной станции (в сторону убывания)).

ПРИМЕЧАНИЕ

Если частоты, хранящиеся под запрограммированными номерами, принимают станции, которые не были записаны в память перед выездом в длительное путешествие, то запрограммированный номер не высвечивается на дисплее. В подобных случаях нажатие клавиши << или >> с целью поиска запрограммированной станции приводит к приему канала 1.

- Ручная настройка

Нажимайте клавишу >> для увеличения частоты на один шаг. Нажимайте клавишу << для уменьшения частоты на один шаг.

ПРИМЕЧАНИЕ

- При приеме радиостанции стереофонического звучания загорается индикатор ST.

- Смотрите установку меню, касающуюся выбора режима настройки.

Занесение станций в память

Введите в память частоту радиостанции, которую слушаете в настоящее время. Затем вы можете вызвать эту станцию одним нажатием кнопки.

1 Выберите диапазон/радиостанцию, которую вы хотите ввести в память.

2 Нажмите и удерживайте нажатой кнопку (# 1-6), которую вы хотите применить для радиостанции, в течение двух или более секунд. Номер кнопки мигнет на дисплее один раз, показывая, что данные были введены в память. **Вызов запрограммированной радиостанции:**

Нажмите кнопку соответствующей нужной запрограммированной радиостанции (# 1-6). На дисплее появится номер вызванной станции.

ПРИМЕЧАНИЕ

В каждом диапазоне FM1, FM2, FM3 и AM (MW и LW) можно сохранить в памяти 6 радиостанций.

Переключение индикации в режиме радиоприемника

Вы можете изменить индикацию на дисплее при прослушивании радиопередачи.

Переключение индикации:

Каждый раз, когда вы нажимаете кнопку DISP, индикация на дисплее изменяется следующим образом: ... - служебное название программы (только во время приема станции RDS)/Частота настройки станции - радиотекст (только во время приема станции RDS) - ...

Показ частот в режиме показа названия сервиса программы:

В течение одной или нескольких секунд удерживайте кнопку DISP в нажатом состоянии. Вместо имени станции на дисплее в течение 5 секунд будет отображаться частота настройки для станции RDS.

ПРИМЕЧАНИЕ

Если станция RDS, на которую в данный момент настроен тюнер, не передает текст и режим воспроизведения на дисплее радиотекста включен, то на дисплее воспроизводится сообщение «NO TEXT» (ТЕКСТА НЕТ). При получении сигнала ожидания появляется сообщение «Waiting».

ПРЕДУПРЕЖДЕНИЕ

Во избежание аварий водители не должны смотреть на дисплей во время движения.

ПРИМЕЧАНИЕ

Установка режима «Настройка голубого цвета» не может быть сохранена в памяти.

7 Для закрытия режима изменяемой установки цвета освещения нажмите кнопку MENU.

Регулировка контрастности

Подобная регулировка обеспечивает более спокойное восприятие показаний дисплея.

Дисплей и установка:

«Contrast 0» - «Contrast 10»

ПРИМЕЧАНИЕ

По умолчанию устанавливается значение «5».

Регулировка яркости дисплея

Вы можете изменять яркость дисплея.

ПРИМЕЧАНИЕ

Функция автоматического уменьшения яркости не работает без подключения соответствующего кабеля.

Дисплей и установка:

«Dimmer ON»: Установка регулятора света включена (стандартная настройка).

«Dimmer OFF»: Установка регулятора света выключена.

Функция модели KDC-6090R

Коммутация сигнала на предварительном выходе

Переключает предварительный выход между «Задние» и «Без ослабления». Если вы переключаетесь на незатухание, то можете регулировать громкость отдельно.

Дисплей и установка:

«SWPRE Rear»: Выход предварительного усилителя на задние колонки (стандартная настройка).

«SWPRE N-Fad»: Незатухающий предвыходной сигнал.

ПРИМЕЧАНИЕ

Использование фильтра верхних частот при незатухающем предвыходном сигнале не допускается.

System Q

Если данная система включена, факторы System Q (Центр низких частот, качественный фактор низких частот, расширение низких частот, центр средних частот, качественный фактор средних частот и центр высоких частот) появляются в режиме регулировки параметров звука.

Дисплей и установка:

«System Q ON»: Появляются факторы System Q и их можно регулировать (стандартная настройка).

«System Q OFF»: Факторы System Q не появляются.

Управление внешним усилителем

Отрегулируйте уровень подъема басов внешнего усилителя с помощью главного блока.

Дисплей и установка:

«AMP Bass FLT»: Уровень увеличения баса ровный (стандартная настройка)

«AMP Bass +6»: Уровень увеличения баса низкий (+6 дБ).

«AMP Bass +12»: Уровень увеличения баса высокий (+12 дБ).

ПРИМЕЧАНИЕ

По состоянию на декабрь 2000 управление с основного блока может осуществляться следующими усилителями мощности: KAC-X501 F/PS501 F/X401 M/PS401 M/X301 T/PS301 T/X201 T/PS201 T.

Функция последних известий с установкой времени ожидания новостейPTY

Вы можете задать такой режим, при котором последние известия будут прерывать прослушиваемую вами передачу, включая и транслируемые другими радиостанциями. Если функция последних известий включена, установка времени ожидания новостейPTY позволяет вам задать интервал, в течение которого запрещаются дальнейшие прерывания передач из-за новостей. Для каждой поездки вы можете настраивать период прерывания из-за новостейPTY в пределах от 10 до 90 минут.

Автоматическая настройка времени

С помощью автоматической настройки времени вы можете автоматически выставлять часы в соответствии с сигналами точного времени, передаваемыми станциями RDS (после получения сигналов RDS в течение нескольких минут). Вы также имеете возможность установить время вручную, если функция автоматической настройки времени отключена.

Дисплей и установка:

«SYNC ON»: Автоматическая настройки времени (стандартная настройка)

«SYNC OFF»: Ручная настройки времени

Автоматическая настройка времени:

На 3-4 минуты настройтесь на станцию RDS. Произойдет автоматическая настройка времени относительно точного местного времени.

ПРИМЕЧАНИЕ

Если выбранная вами станция RDS не передает сигналов точного времени, время не настраивается. В этом случае следует выбрать другую станцию RDS.

Выбор цвета подсветки кнопок управления

Вы можете переключить цвет подсветки кнопок с зеленого на красный.

Дисплей и установка:

«Button Green»: Зелёный цвет подсветки.

«Button Red»: Цвет подсветки кнопок - красный.

Переключение графической индикации

Эта функция позволяет отключить нижнюю часть экрана дисплея в случае перегрузки его информацией.

Дисплей и установка:

«Graphic ON»: При включении дисплея работает весь экран (стандартная настройка).

«Graphic OFF»: При включении дисплея работает только верхняя часть экрана и индикатор IN.

Функция модели KDC-V6090R

Изменение цвета подсветки дисплея

Вы можете установить нужный Вам цвет дисплея.

Дисплей и установка:

1 Выберите «Color» дисплея во время выбора функции в системе меню.

2 Для того, чтобы установить цвет в ручном режиме:

Нажмите и удерживайте в нажатом состоянии кнопку << или >>.

Нажатие кнопки >> увеличивает насыщенность цвета, нажатие кнопки << - уменьшает его. Когда будет выбран нужный цвет, отпустите нажатую кнопку.

3 Вызов любимых цветов (замена заранее установленного цвета):

Нажмите кнопку предустановки (# 1-4), соответствующую необходимому цвету.

Кнопки # 1-4 запрограммированы на следующие цвета:

1: Белый

2: Красный

3: Голубой

4: Сине-зелёный

4 Переключение цветов в зависимости от ситуации (ситуационный режим):

Каждый раз, когда Вы нажимаете кнопку # 6, режим переключается в следующем порядке: ... режим сканирования - режим SRC (изменение цветов зависит от проигрываемого в данный момент источника) - режим времени (цвет изменяется через каждые шесть часов) - ситуационный режим отключен - ...

Если ситуационный режим отключен, возобновляется исходная установка цветов.

5 Для точной настройки голубого цвета (режим настройки голубого цвета):

Нажмите кнопку # 3 как минимум на одну секунду для ввода режима настройки голубого цвета. Кнопки << и >> используются соответственно для настройки оттенков голубого цвета.

Нажмите кнопку # 3 для окончания работы режима настройки голубого цвета.

6 Для введения в память установок цвета (память предустановок цвета):

После установки цветов подсветки, нажмите кнопку # 5 на две секунды, чтобы ввести в память установки цветов. Повторное нажатие кнопки # 5 вызывает установки цветов, заложенные в память.

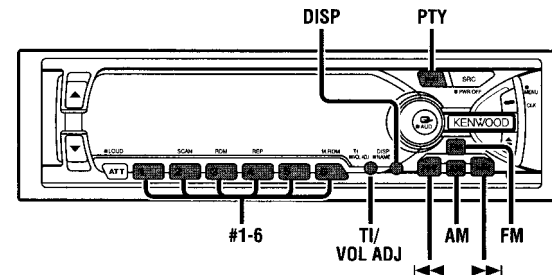

KDC-6090R/KDC-5090R

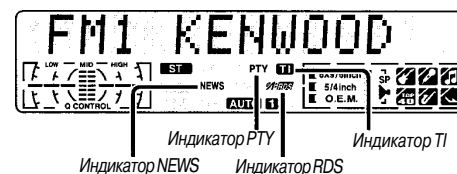

Индикатор NEWS Индикатор RDS
Индикатор PTY Индикатор TI

KDC-V6090R

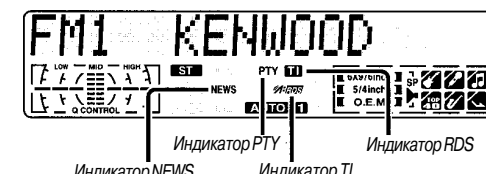

Индикатор NEWS Индикатор TI
Индикатор PTY Индикатор RDS

RDS (Система радиоданных)

RDS представляет собой цифровую информационную систему, которая позволяет принимать сигналы не только постоянно действующих радиовещательных программ, но и сетевую информацию, транслируемую 4 радиостанциями. При прослушивании станции RDS (т.е. станции с возможностью RDS) наряду с частотой на дисплее воспроизводятся позывные программы станции, что дает вам возможность быстро понять, какая станция принимается.

К тому же станции RDS (системы радиоданных) передают для той же станции частотную информацию. При длительных поездках данная функция автоматически переключается на конкретную частоту, обеспечивающую наилучший прием для конкретной радиовещательной сети станций, которые вы хотели бы прослушать. При этом данные автоматически запоминаются, что позволяет вам быстро переключаться на другую станцию RDS, транслирующую ту же программу, но обеспечивающую лучший прием. К ним относятся станции, хранящиеся в памяти предварительной установки станций, которые вы привыкли слушать.

Enhanced Other Network (Улучшенная остальная сеть)

Станции, которые предлагают <Enhanced Other Network>, также передают информацию об остальных станциях RDS, которые имеют информацию о ситуации на дорогах. Если вы настроитесь на станцию, которая не передает информацию о ситуации на дорогах, но другая станция RDS начинает транслировать такую информацию, тюнер автоматически переключается на эту станцию на время информации о ситуации на дорогах.

Экстренные сообщения

Когда посылается срочное сообщение (оповещающее о катастрофах и т.п.), все текущие функции прерываются, позволяя получить предупреждение.

Функция информации о ситуации на дорогах

Вы имеете возможность прослушать информацию о ситуации на дорогах. Если вы слушаете магнитофонные ленты или компакт-диски, они будут продолжать играть до тех пор, пока не начнет транслироваться сводка дорожных происшествий.

Включение и выключение функции TI: Для включения и выключения функции нажмите кнопку TI. Если функция включена, загорается индикатор TI. Если никакая информация не поступает, индикатор TI начинает мигать. При приеме станции, транслирующей информацию на дорогах, включается индикатор TI. Когда начинается передача сообщения о дорожной обстановке, на дисплее появляется индикатор «Traffic Info», и начинается прием с запрограммированным значением уровня громкости. Воспроизведение записи на магнитофонной ленте или прослушивание компакт-диска автоматически прекращаются, когда начинается трансляция сводки дорожных происшествий. Когда сводка заканчивается или не обеспечивается качество приема, возобновляется воспроизведение магнитофонной ленты или компакт-диска.

ПРИМЕЧАНИЕ

При нажатии кнопки TI при работе в частотном диапазоне MW/LW происходит автоматическое переключение приема на диапазон FM. Однако при повторном нажатии кнопки TI возврата к частотному диапазону MW/LW не происходит.

Переключение на другую станцию информации о ситуации на дорогах:

Воспользуйтесь кнопками |<</> для задания автоматического поиска станций TI в конкретном диапазоне.

ПРИМЕЧАНИЕ

- При прослушивании магнитофонной ленты или компакт-диска вы не можете перейти на другую станцию TI.

- Если включается функция автоматического поиска TP и начинается ухудшаться качество приема, тюнер переходит к автоматическому поиску станции с лучшим приемом.

- Если вы настроились на станцию, которая сама не передает информацию о ситуации на дорогах, но которая располагает возможностями <Enhanced Other Network>, вы все же можете принять информацию о ситуации на дорогах.

- Нажатие кнопки TI как минимум на одну секунду, когда включена функция TI в режиме кассеты или диска, приводит к изменению показателя частоты станции, передающей дорожную информацию на пять секунд.

Предварительная установка громкости при приеме информации на дорогах/новостей

Предварительно устанавливает уровень громкости, используемый при приеме информации о ситуации на дорогах и новостей.

1 Настройтесь на станцию, для которой вы намерены установить уровень громкости звука.

2 Отрегулируйте требуемый уровень звука.

3 В течение двух или более секунд удерживайте кнопку VOL ADJ в нажатом положении. Уровень громкости один раз мигнет на дисплее, указывая на то, что информация была запомнена. Принимаемые в дальнейшем информация о ситуации на дорогах/новости будут звучать на предварительно установленном уровне громкости.

ПРИМЕЧАНИЕ

- Во время приема тюнером уровень громкости с помощью данной функции не может быть снижен. Громкость звука устанавливается только в том случае, если она выше, чем уровень громкости тюнера.

- Вы можете организовать только прослушивание информации о ситуации на дорогах или сводки последних известий на предварительно установленном уровне, когда уровень громкости минимальный.

Прокрутка радиотекста

Данная функция позволяет просматривать текст и полностью его воспроизводить. Способ просмотра текста различается и зависит от установки просмотра текста в меню.

Для ручного просмотра текста:

1 Нажмите кнопку DISP, чтобы воспроизвести на дисплее радиотекст.

2 Нажатие кнопки DISP и удерживание ее в нажатом положении в течение не менее 1 секунды обеспечивает однократную прокрутку радиотекста на дисплее.

6 Нажмите кнопку Preset и повторите ввод кода.

7 Вновь в течение трех секунд удерживайте кнопку DISP в нажатом положении. На дисплее появляется сообщение «APPROVED» (подтверждается) и включается функция кода защиты. С этого момента в случае отключения устройства от батареи код защиты должен быть введен при включении питания устройства в первый раз. На дисплее появляется надпись «CODE», предлагающая вам ввести код.

ПРИМЕЧАНИЕ

Если Вы ввели неправильный код безопасности, режим установки кода будет автоматически отменён. В этом случае повторите последовательности 3-7.

Если вы нажали кнопку RESET или сняли аккумулятор:

Если вы вновь включаете устройство в первый раз, на дисплее появляется надпись «CODE» (код), предлагающая вам ввести код защиты.

Повторите описанные выше шаги 6 и 7 и введите код защиты. Вы можете вновь эксплуатировать устройство, если на дисплее появляется сообщение «APPROVED».

ПРИМЕЧАНИЕ

Если вы введете ошибочный код на дисплее появляется сообщение «Waiting» (ожидание), так что вы не можете проводить дальнейший ввод в течение определенного времени (см. приводимую ниже таблицу), длительность которого возрастает с каждым ошибочно введенным кодом защиты. После появления на дисплее надписи «CODE» вы можете повторить ввод.

Количество ошиб. вводов	Интервал ожидания следующего ввода
1	-
2	5 минут
3	1 час
4	24 часа

Количество ошибочных вводов отображается на дисплее.

Тональный сигнал сенсорных датчиков

Данная функция формирует тональный сигнал, сопровождающий срабатывание кнопки. Он может быть включен или выключен.

Дисплей и установка:

«Beep ON»: Включена установка сигнала (стандартная настройка)

«Beep OFF»: Выключена установка сигнала

ПРИМЕЧАНИЕ

Тональный сигнал не подается на гнезда предварительного выхода.

Ручная регулировка времени

Отрегулируйте время в ручном режиме.

ПРИМЕЧАНИЕ

Эта регулировка возможна только тогда, когда включен автоматический режим регулировки.

Дисплей и установка:

1 Выберите «Clock Adjust» дисплея во время выбора функции в системе меню.

2 Нажмите кнопку |<< или >>| как минимум на одну секунду для ввода ручного режима установки времени. Замигает дисплей, показывающий время.

3 - Установите часы

Нажмите кнопку FM для увеличения установки цифры часов или кнопку AM - для уменьшения цифры часов.

- Установите минуты

Нажмите кнопку >>| для увеличения цифры минут, или кнопку |<< - для уменьшения цифры минут.

4 Для выхода из режима установки часов в ручном режиме нажмите кнопку MENU.

Вызов режима установки часов в ручном режиме активизирует включение отсчета часов.

Система меню

Вы можете установить упущения для дополнительных функций в режиме меню. Составьте предложение о каждой из функций, относящихся к следующим операциям.

1 Введите режим меню

Удерживайте в течение одной или нескольких секунд кнопку MENU в нажатом состоянии. При входе в режим меню на дисплее появится надпись «MENU». Функция, которую вы можете настраивать, определяется воспроизводимыми параметрами.

2 Выбор настраиваемой функции

Нажимайте на кнопку FM, просматривая на дисплее функции, пока не появится функция, настройку которой вы намерены произвести. Для просмотра функций в обратном порядке нажмите на кнопку AM. Функции изменяются в последовательности характеристик, которые следуют в системе меню.

Пример: Если вы хотите изменить установку функции подачи звукового сигнала, сопровождающего нажатие сенсорных кнопок, с «Вкл.» на «Выкл.», то сначала просмотрите функции, чтобы увидеть на дисплее «Beep ON» (ЗВУКОВОЙ СИГНАЛ ВКЛЮЧЕН).

3 Изменение параметра воспроизведенной функции

Нажмите кнопку |<< или >>|.

Параметр будет изменяться для каждой функции.

Пример: Установка функции подачи звукового сигнала, сопровождающего нажатие сенсорных кнопок, будет изменяться с «Вкл.» на «Выкл.», и на дисплее появляется «Beep OFF» (ЗВУКОВОЙ СИГНАЛ ВЫКЛЮЧЕН).

4 Завершение режима меню

Нажмите кнопку MENU.

ПРИМЕЧАНИЕ

По завершении не забудьте закрыть режим меню. Если вы не сделаете этого, то некоторые функции, в том числе функция передачи информации о ситуации на дорогах, функция последних новостей с установкой времени ожидания новостейPTY и функция сигнала тревоги, могут работать неправильно.

Функция кода защиты

После регистрации кода защиты питание устройства не может быть восстановлено при отключенном от устройства аккумуляторе, если только код не вводится в первый раз.

ПРИМЕЧАНИЕ

Все шаги в рамках данной процедуры (с 1 по 7) должны быть завершены до включения функции кода защиты. Но если процедура была однажды полностью выполнена, то повторного ее выполнения уже не потребуется. Другими словами, вы не сможете отключить функцию после выполнения всех описанных операций. Если была задействована функция защиты, строка «Security» исчезает из системного MENU. Следует отметить, что после этого отменить данную функцию уже не представляется возможным.

1 Нажмите кнопку SRC несколько раз, чтобы выбрать стандартный режим. На дисплее выведется «ALL OFF» при выборе режима ожидания.

2 В течение одной или нескольких секунд удерживайте кнопку MENU в нажатом положении. Сначала на дисплее показывается «MENU», а затем появляется «Security».

3 Нажмите кнопку |<< или >>| на как минимум одну секунду. На секунду на дисплее появляется сообщение «ENTER» (ввод), указывающее на то, что был введен режим установки кода. Когда на дисплее появляется надпись «CODE» (код), вы можете начать ввод кода.

4 Нажмите кнопку предварительной установки и введите свой код защиты. Используйте код защиты, указанный в паспорте на вашу автоаудиосистему.

Пример: Введите в качестве кода защиты «3510», нажав следующие кнопки:

Шаг	Нажим. кнопка	# Кол-во нажатий	Вид на дисплее
1	#1	4	«3»
2	#2	6	«5»
3	#3	2	«1»
4	#4	1	«0»

5 В течение трех секунд удерживайте кнопку DISP в нажатом положении.

Происходит установка кода защиты. На секунду на дисплее появляется сообщение «RE-ENTER» (повторный ввод), предлагающее вам для подтверждения повторить ввод кода. Когда на дисплее появляется надпись «CODE» (код), вы можете начать ввод кода.

Для автоматического просмотра текста:

1 Нажмите кнопку DISP, чтобы воспроизвести на дисплее радиотекст. Текст прокручивается на дисплее в одном окне.

2 Нажатие кнопки DISP и удерживание ее в нажатом положении в течение не менее 1 секунды обеспечивает однократную прокрутку радиотекста на дисплее.

ПРИМЕЧАНИЕ

Читайте установку меню о переключении между ручным режимом просмотра текста и автоматическим режимом просмотра текста.

Функция типа программы (PTY)

Обращайтесь к настройке в режиме автоматического поиска только на станциях с выбранными типами программ.

1 Нажмите на кнопку PTY.

На дисплее появится индикатор «PTY» и будет установлен режим выбора типа программы (PTY).

Если Вы в течение 30 секунд не введете требуемого критерия, режим автоматически отключается.

ПРИМЕЧАНИЕ

Нельзя использовать эту функцию во время приёма информации о ситуации на дорогах.

2 Выбор типа воспроизводимой программы

- Для выбора типа программы, которую вы желаете прослушать, последовательно нажимайте кнопку FM или AM. Вариант возможного выбора:

- Речь (Speech)
- Музыка (Music)
- 1 Новости (News)
- 2. Текущие события (Affairs)
- 3. Информация (Info)
- 4. Спорт (Sport)
- 5. Образование (Educate)
- 6. Драматические произведения (Drama)
- 7. Культура (Culture)
- 8. Наука (Science)
- 9. Различные темы (Varied)
- 10. Популярная музыка (Pop M)
- 11. Рок-музыка (Rock M)
- 12. И приятная музыка (Easy M)
- 13. Легкая классическая музыка (Light M)
- 14. Серьезная классическая музыка (Classics)
- 15. Другие музыкальные жанры (Other M)

- 16. Погода (Weather)
 - 17. Финансы (Finance)
 - 18. Детские программы (Children)
 - 19. Социальные проблемы (Social)
 - 20. Религия (Religion)
 - 21. Номера телефонов (Phone In)
 - 22. Путешествия (Travel)
 - 23. Досуг (Leisure)
 - 24. Джазовая музыка (Jazz)
 - 25. Музыка в стиле «кантри» (Country)
 - 26. Народная музыка (Nation M)
 - 27. Старинная музыка (Oldies)
 - 28. Фольклорная музыка (Folk M)
 - 29. Репортаж (Documents)
- (Речь.....1-9,16-23, 29, Музыка.....10-15, 24-28)

- Вы можете выбрать тип программы путем непосредственного нажатия кнопки предварительной установки. Кнопки программируются на заводе и определяют следующее соответствие:

- 1. Музыка
- 2. Речь
- 3. Новости
- 4. Различные музыкальные жанры
- 5. Серьезная классическая музыка
- 6. Различные темы

ПРИМЕЧАНИЕ - Настройка параметров кнопки предварительной установки под тип программы

После выбора типа программы для запоминания под определенной кнопкой предварительной установки держите эту кнопку в нажатом состоянии в течение двух или нескольких секунд. Ранее хранившаяся под данной кнопкой информация удаляется и запоминается новая программа.

3 Поиск выбранного типа программы
Нажмите кнопку |<< или >>| для поиска частот с выбранными вами типом программы. Дисплей будет мигать и начнется поиск по типу программы.

В случае обнаружения выбранного типа программы на дисплее воспроизводится имя станции, которая и будет настроена. «PTY Found» отображается на дисплее примерно на 30 секунд. Если вы в течение 30 секунд не введете требуемого критерия, режим выбораPTY автоматически отключается.

ПРИМЕЧАНИЕ

Если никакая программа не обнаруживается, на дисплее воспроизводится надпись «NO PTY». Если вы желаете выбрать другой тип программы, повторите описанные выше шаги 2 и 3.

Свойства RDS

Переключение на другие станции с тем же типом программы:

Когда на дисплее появится индикатор «PTY Found», произведите подстройку автоматического поиска. Тюнер осуществляет поиск другой станции с тем же типом программы.

Отмена во время работы функции типа программы:

Нажмите кнопку PTY.

Изменение языка для функции типа программы (PTY)

Замена языка дисплея на другой язык.

1 Нажмите на кнопку PTY.

На дисплее появится индикатор «PTY» и устанавливается режим выбора типа программы (PTY).

2 **Войдите в режим изменения языка**
Нажмите кнопку DISP, чтобы войти в режим изменения языка.

3 Изменение языка дисплея

Нажмите кнопку FM или AM.

Каждый раз, когда нажимается кнопка, язык дисплея изменяется

в следующем порядке: ... - английский - испанский - французский - голландский - немецкий - шведский - португальский - норвежский - ...

4 Чтобы закончить режим изменения языка, нажмите кнопку DISP.

Функции управления CD/внешним диском

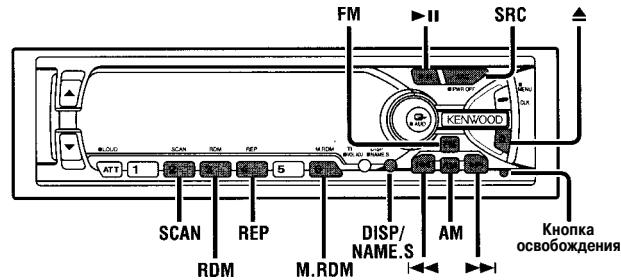

KDC-6090R/KDC-5090R

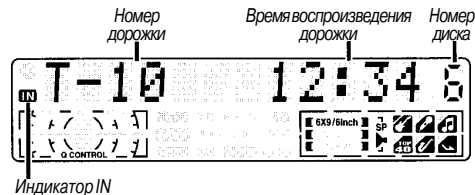

Индикатор IN

KDC-V6090R

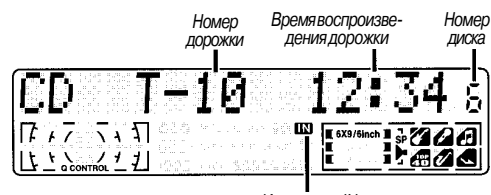

Индикатор IN

Функции управления CD/внешним диском

ПРИМЕЧАНИЕ

- Количество символов и дисков, чьи имена могут храниться, зависит от подключенного автоматического проигрывателя. Подробная информация содержится в инструкции по эксплуатации автоматического проигрывателя. В этом аппарате может быть зарегистрировано до 30 CD.

- Диски идентифицируются по их общей длине и числу дорожек. Если воспроизводите другой компакт-диск, который случайно имеет точно такую же спецификацию как другой компакт-диск, название которого введено в память, для этого диска на дисплее изобразится неправильное название.

- Если вы хотите изменить название диска, следует повторить шаги №1 и 2 для изображения на дисплее и затем повторить №3 и 4, чтобы ввести изменения.

- Нажатие кнопки RESET стирает имена дисков, хранящиеся в данном блоке, но сохраняет имена, хранящиеся в автоматическом проигрывателе дисков.

Установки меню

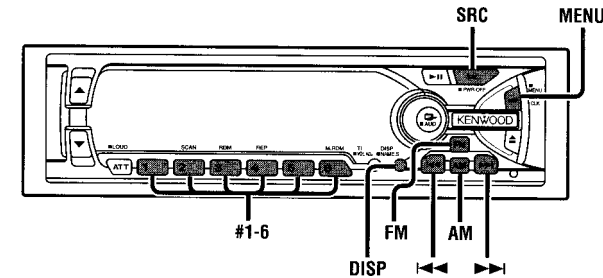

KDC-6090R/KDC-5090R



Индикатор NEWS

Индикатор AUTO

Индикатор RDS

KDC-V6090R

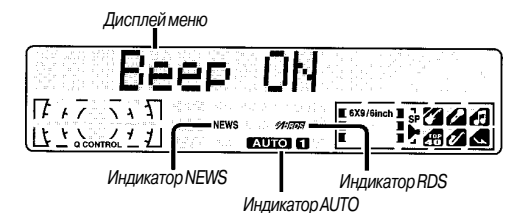

Индикатор NEWS

Индикатор AUTO

Индикатор RDS

- Если вы попытаетесь вывести на дисплей название диска, которому название присвоено не было, на дисплее появится надпись «NO NAME».

- Если делается попытка воспроизвести название диска, для которого название диска/дорожки не было записано, для компакт-диска воспроизводится сообщение «NO TEXT», а для магнитного диска - «NO TITLE/NO NAME».

- Если Вы попытаетесь показать название диска/дорожки во время подсоединения чейнджера компакт дисков не имеющего функции текста, на дисплее могут появиться предупреждения такие, как «NO TEXT» (нет текста) или «Reading» (считывание).

- В зависимости от типа символов, использованных в названии компакт-диска, некоторые из них могут не воспроизвестись.

Прокрутка текста/заголовков

Данная функция позволяет просматривать текст и полностью его воспроизводить. Способ просмотра текста различается и зависит от установки просмотра текста в меню.

Для выполнения ручной прокрутки текста:

1 Нажмите на кнопку DISP для воспроизведения названия диска или дорожки.

2 Удерживайте кнопку DISP в нажатом положении в течение нескольких секунд, обеспечивая тем самым просмотр всех названий.

Для выполнения автоматической прокрутки текста:

1 Нажмите на кнопку DISP для воспроизведения названия диска или дорожки. Названия воспроизводятся в рамках одного просмотра.

ПРИМЕЧАНИЕ

При изменении воспроизводимого диска или дорожки название отображается в рамках одного просмотра.

2 Удерживайте кнопку DISP в нажатом положении в течение нескольких секунд, обеспечивая тем самым просмотр всех названий.

ПРИМЕЧАНИЕ

- Читайте установку меню о переключении между ручным режимом просмотра текста и автоматическим режимом просмотра текста.

- Воспроизведение названий допускают только те блоки, которые снабжены функцией обработки текста компакт-диска.

- Вы не можете пользоваться функцией просмотра текста в режиме произвольного проигрывания магазина.

Программирование названий дисков (DNPS)

Сохраняет в памяти названия дисков, которые изображаются на дисплее в течение воспроизведения.

1 Включите воспроизведение диска, название которого хотите запрограммировать.

ПРИМЕЧАНИЕ

- Эта функция отсутствует у автоматических проигрывателей дисков, не имеющих функций Disc Name Preset (программирование названия диска).

- Функция предварительной установки названия диска не может использоваться во время произвольного проигрывания магазина, а также в том случае, если на дисплее показывается название диска или название дорожки.

2 Удерживайте кнопку NAME.S в течение двух или более секунд в нажатом положении.

На дисплее изобразится «NAME SET» и введется режим программирования названия диска. Курсор мигает в положении, в котором можно ввести буквы.

3 Нажмите кнопку I<< или >>I для перемещения курсора в нужное положение. Кнопка I<< перемещает курсор влево, а кнопка >>I - направо.

4 При каждом нажатии кнопки MI предназначенные для ввода символы изменяются в порядке, приведенном ниже. Нажмите кнопку FM или AM для изображения на дисплее нужной буквы. На дисплее могут появляться следующие символы.

Буквы алфавита (заглавные): A - Z

Буквы алфавита (строчные): a ~ z

Цифры и символы: 0-9 @ « » % & *

Специальные символы

5 Повторяйте последовательно шаги 3 и 4, пока не будут введены все нужные знаки.

ПРИМЕЧАНИЕ

Для каждого названия можно ввести до 12 букв.

6 Нажмите кнопку NAME.S.

Название диска будет введено в память и произойдет отмена режима программирования названия диска.

Если вы не введете других данных в течение 10 секунд, название будет введено в память, используя буквы, которые были до сих пор введены.

Воспроизведение компакт-дисков

Воспроизведение компакт-дисков:

Нажмите кнопку освобождения и откройте лицевую пластинку, открывая доступ к отверстию загрузки компакт диска. Удерживая CD этикеткой вверх, вставьте его в прорезь. Начинается воспроизведение CD. Нажмите рукой на нижнюю часть лицевой пластинки до тех пор, пока она не замкнется. После загрузки CD загорается индикатор IN.

▲ ВНИМАНИЕ

При установке CD, перед закрытием лицевой панели убедитесь в том, что CD полностью вставлен в аппарат. Невыполнение этого требования может привести к образованию на CD царапин.

Воспроизведение уже установленных компакт-дисков:

Последовательно нажимайте на кнопку SRC, пока не установится режим компакт-диска. В случае выбора режима компакт-диска на дисплее появится индикатор «CD». Начнется воспроизведение компакт-диска.

Временный останов и возобновление воспроизведения компакт-диска:

Нажмите кнопку >II для временного останова компакт-диска. Нажмите ту же кнопку для возобновления воспроизведения.

Извлечение компакт-диска:

Нажмите кнопку освобождения и откройте лицевую пластинку

Нажмите кнопку извлечения компакт-диска. Воспроизведение компакт-диска будет прекращено и будет выполнен его выброс. Нажмите рукой на нижнюю часть лицевой пластинки до тех пор, пока она не замкнется.

▲ ВНИМАНИЕ

- Не пытайтесь вставлять компакт-диск в гнездо, если там уже находится другой диск.

- Устройство может воспроизводить компакт-диски только размером 12 см (5 дюймов). Если вы попытаетесь установить компакт-диск размером 8 см (3 дюйма), он может застрять внутри и вызвать нарушения в работе устройства.

- Когда лицевая пластинка открыта, она может мешать рычагу переключения и ли ещё чему-нибудь. Если это происходит, обращайтесь вни-

вание на безопасность и отодвиньте рычаг или предпримите необходимые меры, только затем продолжите эксплуатацию аппарата.

- Не пользуйтесь аппаратом, когда лицевая панель находится в открытом положении. Это приведет к повреждению аппарата.

ПРИМЕЧАНИЕ

- Возможны случаи, когда после установки и изъятия компакт-диска ваша следующая попытка установить компакт-диска не удастся. В подобной ситуации выньте компакт-диск и повторите его установку.

- Во время сдвига панели управления единственными доступными кнопками являются кнопка извлечения диска, ATT, кнопки со стрелками вверх/вниз и кнопка SRC.

Режим воспроизведения другого диска

Данная функция допускает подключение дополнительных плееров и воспроизведение дисков, отличных от того, что установлен в работающей автомагнитоле.

Воспроизведение дисков:

Последовательно нажимайте кнопку SRC для выбора режима управления внешним диском. Начнется воспроизведение диска.

ПРИМЕЧАНИЕ

Режим управления внешним диском зависит от подключенного аппарата. Примеры режима воспроизведения

- «CD2»... когда подключен проигрыватель CO

- «DISC»...если подключен автоматический проигрыватель дисков

- «DISC-1», «DISC-2»... , если подключены два автоматических проигрывателя дисков

Временная остановка и возобновление воспроизведения диска:

Нажмите кнопку >II для временной остановки диска. Нажмите ту же кнопку для возобновления воспроизведения.

ПРИМЕЧАНИЕ

- После того, как первый диск закончит воспроизведение своей последней дорожки, начинается воспроизведение следующего диска, установленного в автоматическом проигрывателе. После воспроизведения последнего диска в автоматическом проигрывателе плеер возвращается к первому диску и начинает его воспроизведение.

- Диск под номером 10 имеет No.«0».

Быстрое перемещение воспроизведения диска вперед и назад

Быстрое перемещение воспроизведения вперед:

Нажмите и удерживайте кнопку >>I. Отпустите кнопку, чтобы воспроизводить диск в этом месте.

Перемещение воспроизведения назад:

Нажмите и удерживайте кнопку I<<. Отпустите кнопку, чтобы проигрывать диск в этом месте.

ПРИМЕЧАНИЕ

Возможность обратного воспроизведения между дорожками зависит от модели подключенной автомагнитолы. После того, как произойдет перемещение к началу прослушиваемой дорожки, функция будет отменена и возобновится воспроизведение дорожки.

Поиск дорожки

Просматривает дорожки на диске вперед и назад, пока не найдет запись, которую вы хотите прослушивать.

Как провести поиск дорожки в обратном направлении:

Нажмите кнопку I<<, чтобы вывести на дисплей номер дорожки. Нажмите один раз для быстрого перемещения к следующей дорожке, два раза - для перемещения через одну дорожку и т.д. Воспроизведение начинается в начале дорожки, номер которой отображается на дисплее.

ПРИМЕЧАНИЕ (для автоматического проигрывателя дисков)

Если нажать кнопку I<< во время прослушивания первой дорожки, произойдет возврат к началу этой дорожки, а не к началу последней дорожки диска. Поиск в обратном направлении «не возвращает» к последней дорожке на диске.

Как провести поиск дорожки вперед:

Нажмите кнопку >>I, чтобы вывести на дисплей номер нужной дорожки. Нажмите один раз для быстрого прогона вперед к следующей дорожке, дважды для быстрого прогона вперед к последующей дорожке и т.д.

Воспроизведение начнется с начала дорожки, номер которой отображен на дисплее.

ПРИМЕЧАНИЕ (для автоматического проигрывателя дисков)

Поиск дорожки при помощи быстрого прогона вперед нельзя провести, прослушивая после нее дорожку на диске.

Поиск диска (функция автоматических проигрывателей дисков)

Просматривает диски вперед или в обратном направлении в автоматическом проигрывателе дисков, пока не найдет диск, который вы хотите прослушать.

Как провести поиск диска в обратном направлении:

Нажмите кнопку AM, чтобы изобразить номер желаемого диска. При каждом нажатии кнопки изображенный номер диска уменьшается на один номер. Воспроизведение начинается в начале изображенного номера диска.

Как провести поиск диска вперед:

Нажмите кнопку FM, чтобы изобразить номер желаемого диска. При каждом нажатии кнопки изображенный номер диска увеличивается на один номер. Воспроизведение начинается в начале диска, номер которого отображен на дисплее.

ПРИМЕЧАНИЕ

Когда меняются диски в автоматическом проигрывателе дисков, на дисплее отображается индикатор «Load».

Функция повторения дорожки/диска

Повторяет воспроизведение текущей дорожки или текущего диска.

Включение/отключение функции повторения воспроизведения:

Нажмите кнопку REP для включения и отключения функции повторного воспроизведения следующим образом: ... - повторение дорожки включено ON - повторение диска включено ON (функция автоматических проигрывателей дисков) - повторение выключено OFF.

На дисплее отображается «Repeat ON»/»T-Repeat ON» и мигает номер дорожки, когда включено повторение дорожки. На дисплее отображается индикатор «Disc Repeat ON»/»D-Repeat ON», и на дисплее мигает номер диска, когда включено повторение диска.

ПРИМЕЧАНИЕ

Повторное проигрывание закончится, если Вы извлечете диск из дисковода.

Функция просмотра начала дорожек

По очереди воспроизводится начало каждой дорожки на диске, пока вы не найдете дорожку, которую хотите прослушивать.

Запуск просмотра дорожек:

Нажмите кнопку SCAN. На дисплее появляется «Scan ON», и по очереди воспроизводятся первые 10 секунд каждой дорожки. На дисплее мигает номер прослушиваемой в данный момент дорожки.

Остановка для прослушивания просматриваемой дорожки:

Вновь нажмите кнопку >>I или SCAN, чтобы прекратить просмотр ч и нормально продолжать прослушивание дорожки.

ПРИМЕЧАНИЕ

- Функция просмотра дорожек отменяется, если диск выводится из отверстия.

- Функция просмотра начала дорожек просматривает каждую дорожку на диске только один раз.

Функция воспроизведения в случайном порядке

Воспроизводит все дорожки текущего диска в случайном порядке.

1 Нажмите кнопку RDM для включения и отключения функции воспроизведения в случайном порядке. На дисплее воспроизводится «Random ON», когда включено воспроизведение со случайным выбором дорожек. Изображение номера дорожки непрерывно меняется, когда выбирается следующая дорожка. Когда дорожка выбрана, воспроизведение начинается. Номер выбранной дорожки начинает мигать на дисплее, когда начинается воспроизведение.

ПРИМЕЧАНИЕ (для автоматического проигрывателя дисков)

После того, как были воспроизведены в случайном порядке все дорожки диска, начнется воспроизведение дорожек следующего диска (функция воспроизведения в случайном порядке по-прежнему задействована).

2 Чтобы изменить прослушиваемую дорожку, нажмите кнопку >>I. Будет выбрана другая дорожка и начнется ее воспроизведение.

ПРИМЕЧАНИЕ

Произвольное проигрывание отменяется, если диск выводится из отверстия.

Функция воспроизведения в случайном порядке со всех дисков, находящихся в магазине (функция автоматических проигрывателей дисков)

Воспроизводит дорожки всех дисков, находящихся в автоматическом проигрывателе дисков, в случайном порядке.

1 Нажмите кнопку M.RDM для включения и отключения функции воспроизведения в случайном порядке из магазина. На дисплее воспроизводится «M.Random ON», когда включено воспроизведение со случайным выбором магазина. Изображения номеров диска и дорожки непрерывно меняются, в то время когда выбирается следующая дорожка. Когда диск/дорожка выбрана, воспроизведение начинается. Номер выбранного диска/дорожки мигает на дисплее в течение воспроизведения.

2 Чтобы изменить прослушиваемую дорожку, нажмите кнопку >>I. Будут выбраны другие диск и дорожка и начнется воспроизведение.

ПРИМЕЧАНИЕ

- Произвольное проигрывание магазина отменяется, если диск выводится из отверстия.

- Время, необходимое для выбора в случайном порядке, зависит от числа дисков, вставленных в магазин дисков.

Включение дисплея дисков

Включается дисплей, который появится во время проигрывания дисков.

Включение дисплея дисков:

При каждом нажатии кнопки DISP дисплей переключается во время проигрывания дисков следующим образом: ... - время дорожки - название диска (DNPS) (только для сохраненных в памяти станций) - заглавие диска (только для моделей, обрабатывающих текст компакт-диска/магнитного диска) - заглавие дорожки (только для моделей, обрабатывающих текст компакт-диска/магнитного диска) - ...

ПРИМЕЧАНИЕ

- Названия дисков можно задавать с помощью функции программирования названия диска. Следует отметить, что возможность воспроизведения названий зависит от типа автомагнитолы.