

# ***FM/MW/LW Compact Disc Player***

---

Руководство по эксплуатации

Для установки и подключения см. прилагаемое руководство по установке и подключению.



## ***CDX-M9900***



# Добро пожаловать!

Благодарим вас за приобретение проигрывателя компакт-дисков фирмы Sony.

Это устройство обладает следующими возможностями:

- Разъем видеовхода для просмотра видеоизображений.
- Сохранение видеоизображений для создания различных эффектов.
- Воспроизведение MP3-файла, записанного на диске.
- Воспроизведение CD-R/CD-RW с добавленной сессией (стр. 10).
- Воспроизведение дисков, записанных в мультисессии (CD-Extra, Mixed CD и т.п.), в зависимости от метода записи (стр. 10).
- Дополнительные CD/MD-устройства (проигрыватели и кейнджеры)\*<sup>1</sup>.
- Информация ярлыка tag\*<sup>2</sup> версий 1.0, 1.1, 2.2, 2.3 или 2.4 (отображается при воспроизведении MP3-файла).
- Информация CD-TEXT (отображается при воспроизведении CD-TEXT-диска\*<sup>3</sup>).
- **Прилагаемые аксессуары для управления**  
Планшетный пульт дистанционного управления (ДУ) RM-X144
- **Дополнительные аксессуары для управления**  
Вращаемый пульт управления RM-X4S (подключаемый с помощью кабеля)  
Беспроводной вращаемый пульт управления RM-X6S

\*<sup>1</sup> Данное устройство совместимо только с электронным оборудованием фирмы SONY.

\*<sup>2</sup> ID3tag – это MP3-файл, содержащий информацию о названии альбома, имени исполнителя, названиях треков и т.д.

\*<sup>3</sup> Диск CD-TEXT – это аудио компакт-диск, включающий в себя информацию о названии диска, имени исполнителя и названиях треков. Эта информация записана на компакт-диске.

**VBE MP**  
DIGITAL

Функция VBE MP улучшает качество звука, подвергнувшегося цифровому сжатию (например, MP3-файлов), путем восстановления и расширения высоких гармоник, утраченных в результате компрессии.

Функция VBE MP выполняется посредством генерирования четных гармоник из звукового материала и с высокой точностью воссоздает как общий тембр, так и детали звучания.

CLASS 1  
LASER PRODUCT

## ЛАЗЕРНОЕ ИЗДЕЛИЕ КЛАССА 1

Данная наклейка расположена на нижней панели устройства.

### О данном руководстве

- В данном руководстве использование различных функций осуществляется главным образом через планшетный пульт ДУ.
- Рисунки иллюстрирующие в руководстве детали и работу устройства могут отличаться от реального устройства.

Ферритовый сердечник на кабеле предназначен для снижения помех от электромагнитного излучения, пожалуйста, не снимайте его. (Замечание! Ферритовый сердечник должен быть закреплен на кабеле, поскольку является внешним устройством.)

# Содержание

Расположение элементов управления	6
Меры предосторожности	8
Замечания о дисках	9
О MP3-файлах	10
Основные операции	12
Выбор режима дисплея и рисунка дисплея	13

## Подготовка к работе

Перезагрузка устройства	15
Установка часов и календаря	15
– Clock	15

## Проигрыватель CD, CD/MD-устройство (дополнительное)

Воспроизведение дисков	16
Отображения на дисплее	17
Повторное воспроизведение треков	18
– Функция Repeat	18
Воспроизведение треков в произвольном порядке	19
– Функция Shuffle	19
Пометка компакт-диска	19
– Функция Disc Memo	19
Поиск диска по названию	20
– Функция Disc List *	20

\* Эта функция доступна при использовании дополнительных CD/MD-устройств.

## Радио

Автоматическое сохранение радиостанций	21
– Функция BTM	21
Отображаемые параметры	21
Прием радиостанций, сохраненных в памяти устройства	22
Сохранение только нужных радиостанций	22
Настройка радиостанции с помощью списка	23
– Функция Preset List	23

## RDS

Информация о RDS	23
Отображаемые параметры	24
Автоматическое изменение настройки для достижения наилучшего приема	24
– Функция AF	24
Получение дорожных сообщений	25
– Функция TA/TP	25
Предварительное сохранение радиостанций RDS с помощью функций AF и TA	26
Настройка радиостанций по типу программы	26
– ФункцияPTY List	26
Автоматическая установка часов	27
– Функция CT	27

## Установки изображения

Выбор схемы дисплея	28
– Функция Skin	28
Выбор цвета символов	28
– Функция Char Color	28
Автоматическая смена отображений на дисплее	29
– Функция Auto Image	29
Выбор эффектов	30
– Функция Effect	30
Выбор фоновой орнамента	30
– Функция Wallpaper	30
Настройка панорамного изображения	31
– Функция Panorama	31
Выбор формата экрана	31
– Функция Aspect	31
Отключение символов на дисплее	33
– Функция Auto Clear	33
Сохранение изображений	33
– Функция Snapshot	33
Выбор стартового изображения	34
– Функция Opening	34

---

## Установки звука

Изменение установок BBE MP	
– Функция BBE MP	.35
Быстрое снижение уровня громкости	
– Функция ATT	.35
Установки динамического органазера звуковой позиции	
– Функция DSO	.35
Установки эквалайзера	
– Функция EQ7	.36
Настройка высоких и низких частот	
– Функция Bass/Treble	.37
Настройка громкости в передней и задней частях салона	
– Функция Balance/Fader	.37
Настройка громкости сабвуфера	
– Функция Sub Woofer	.38
Настройка громкости звучания	
– Функция Loudness	.39
Подключение внешнего аудио-оборудования	.40

## Другие функции

Придание кнопкам нужных функций	
– Функция CUSTOM	.40
Перезагрузка устройства	
– Функция Initialize (возвращение к первоначальным настройкам)	.41
Установка кода безопасности	
– Функция Security	.41
Меню и параметры	.42
Использование вращаемого пульта управления	.45

## Дополнительная информация

Обслуживание	.47
Извлечение устройства	.48
Технические характеристики	.49
Устранение неисправностей	.50
Сообщения об ошибках/ Другие сообщения	.52

# Расположение элементов управления

## Планшетный пульт ДУ RM-X144

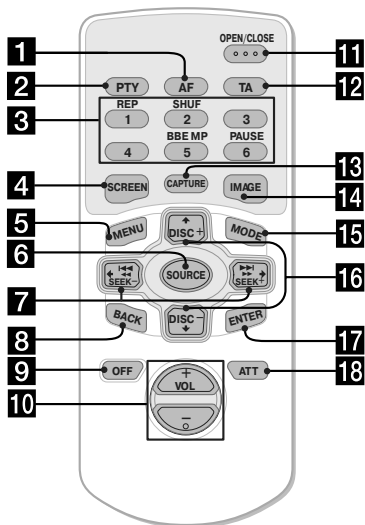

- 1 Кнопка AF**  
Включение и выключение функции поиска альтернативной частоты.
- 2 Кнопка PTY**  
Отображение списка типов программ.
- 3 Номерные кнопки**  
Радио:  
Сохранение радиостанций/прием сохраненных радиостанций.  
CD/MD:  
①: REP (повторное воспроизведение)  
②: SHUF (воспроизведение в произвольном порядке)  
⑥: PAUSE\*<sup>1</sup> (пауза)  
Звук:  
⑤: BBE MP\*<sup>1</sup>
- 4 Кнопка SCREEN**  
Выбор режима дисплея.
- 5 Кнопка MENU**  
Отображение основного меню.
- 6 Кнопка SOURCE (включение питания/радио/CD/MD\*<sup>2</sup>/AUX\*<sup>3</sup>)**  
Выбор источника.
- 7 Кнопки (←/→) (SEEK -/+)**  
Пропуск треков/перемотка трека назад и вперед/автоматическая настройка на радиостанции/ поиск радиостанций вручную/выбор установки.
- 8 Кнопка BACK**  
Возврат к предыдущему отображению.
- 9 Кнопка OFF**  
Выключение устройства/остановка воспроизведения или приема радио.

При выборе параметра в меню:

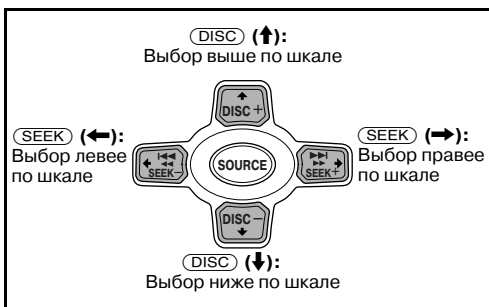

### Примечание

Если вы выключили дисплей с помощью кнопки (OFF), вы не сможете управлять устройством с помощью планшетного пульта ДУ, пока не нажмете кнопку (SOURCE) на корпусе или не активируете устройство, установив в него диск.

### Совет

Подробно о том, как производить замену элементов питания, см. раздел «Замена литиевой батарейки» (стр. 47).

- 10 Кнопки VOL +/- (громкость +/-)**
- 11 Кнопка OPEN/CLOSE (открыть/закрыть)**  
Открыть/закрыть переднюю панель/извлечь диск, если он находится в устройстве.
- 12 Кнопка TA**  
Включение и выключение функции приема дорожных сообщений.
- 13 Кнопка CAPTURE**  
Сохранение изображений.
- 14 Кнопка IMAGE**  
Выбор рисунка дисплея.
- 15 Кнопка MODE (режим)**  
Смена полосы частот/воспроизводимого устройства.
- 16 Кнопки (↑/↓) (DISC +/-)**  
Настройка на сохраненные радиостанции/смена диска\*<sup>4</sup>, пропуск альбомов\*<sup>5</sup>/выбор меню.
- 17 Кнопка ENTER**  
Выбор параметра/ввод установки.
- 18 Кнопка ATT (выключение звука)**

\*<sup>1</sup> Доступно только при воспроизведении на данном устройстве.

\*<sup>2</sup> При подключении дополнительного MD-устройства.

\*<sup>3</sup> Доступно только при подключении дополнительного портативного устройства Sony к разъему AUX IN на устройстве. Если вы подключили портативное устройство Sony и CD/MD - устройство одновременно, используйте селектор входящего сигнала AUX IN.

\*<sup>4</sup> При подключении дополнительного CD/MD-устройства.

\*<sup>5</sup> Доступно только при воспроизведении MP3-файла.

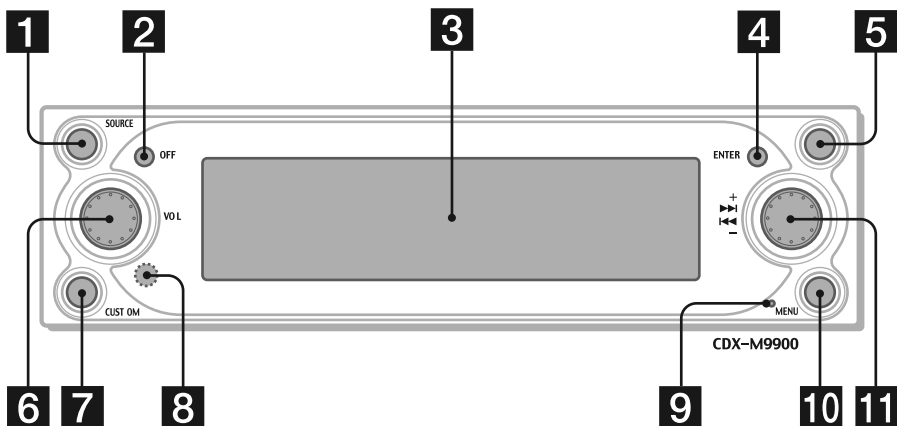

Кнопки на корпусе устройства, соответствующие кнопкам на пульте ДУ, выполняют те же функции.

- 1 Кнопка SOURCE (включение питания/радио/CD/MD/AUX\*1)**  
Выбор источника.
- 2 Кнопка OFF (остановка воспроизведения/выключение питания)**  
Выключение устройства/остановка воспроизведения или приема радио.
- 3 Окошко дисплея**
- 4 Кнопка ENTER**  
CD/MD/радио:  
изменение функций регулятора R.  
Меню:  
выбор параметра/ввод установки параметра меню.
- 5 Кнопка ▲ (открыть/закрыть)**  
Открыть/закрыть переднюю панель/извлечь диск, если он находится в устройстве.
- 6 Регулятор L (левый)**  
Настройка громкости.
- 7 Кнопка CUSTOM**  
CD/MD/радио/AUX:  
выполнение приданной функции.  
Меню:  
возврат к предыдущему отображению.
- 8 Рецептор**  
Для приема сигналов с планшетного пульта ДУ или беспроводного вращаемого пульта ДУ.
- 9 Кнопка перезагрузки**  
Служит для перезагрузки устройства.

- 10 Кнопка MENU**  
Отображение основного меню для ввода установок и настроек.

- 11 Регулятор R (правый)**  
CD/MD/радио:  
выбор радиостанции, трека, альбома\*2 или диска\*3.  
Меню:  
выбор параметра.

### Использование регуляторов L/R

Перед использованием регуляторов L/R, сначала надавите на них, а затем отпустите. После использования снова «утопите» регуляторы.

\*1 Доступно только при подключении дополнительного портативного устройства Sony к разъему AUX IN на устройстве. Если вы подключили портативное устройство Sony и CD/MD-устройство одновременно, используйте селектор входящего сигнала AUX IN.

\*2 Доступно только при воспроизведении MP3-файла.

\*3 При подключении дополнительного CD/MD-устройства.

### Предупреждение

**Будьте осторожны при установке в автомобиль, на замке зажигания которого не предусмотрено положение АСС (аксессуары)**

Выключив зажигание, обязательно нажмите и удерживайте кнопку (OFF) данного устройства до тех пор, пока дисплей не погаснет. Иначе дисплей не выключится, что может привести к разрядке аккумуляторной батареи автомобиля.

## Меры предосторожности

- Если ваш автомобиль был припаркован на солнце, прежде чем включать устройство, подождите некоторое время, чтобы оно остыло.
- Когда устройство включено, силовая антенна выдвигается автоматически.

Если у вас возникли вопросы или проблемы, связанные с этим устройством, но не описанные в прилагаемом руководстве, обратитесь за консультацией к ближайшему дилеру фирмы Sony.

### Безопасность

- Соблюдайте принятое в вашей стране дорожное законодательство.
- В целях вашей безопасности видеозображение (со входа - VIDEO IN) исчезает с дисплея, как только выключается стояночный тормоз.

### Во избежание аварий

Видеозображение появляется на дисплее только после того, как вы припарковали автомобиль и поставили его на стояночный тормоз.

Как только автомобиль начинает движение, на дисплее отображается следующее предупреждение, а затем видеозображение (со входа - VIDEO IN) исчезает с дисплея. Видеоряд блокируется, но вы можете слушать звук CD/MP3.

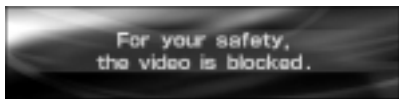

Не работайте с устройством и не рассматривайте дисплей во время управления автомобилем.

### Конденсация влаги

В дождливый день или в условиях большой влажности на линзах звукозаписывающего и дисплея данного проигрывателя может скапливаться влага. Если это произошло, устройство не будет функционировать нормально. В таком случае извлеките из проигрывателя компакт-диск и подождите около часа, чтобы влага испарилась.

### Сохранение высокого качества звучания

Будьте внимательны, чтобы не пролить сок или другие прохладительные напитки на устройство или диски.

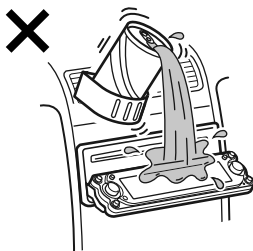

### Замечания относительно жидкокристаллического дисплея

- Не надавливайте на ЖК-дисплей. Это может привести к травме или повредить дисплей.
- На ЖК-дисплее могут появиться яркие светящиеся пятна (красные, синие или зеленые), либо черные точки. Это не является неисправностью. ЖК-дисплей произведен с применением высокоточной технологии и более 99,99% изображения воспроизводятся корректно. Тем не менее, в некоторых частях изображения могут возникать описанные выше явления.

## Замечания о дисках

- Чтобы содержать диски в чистоте, не касайтесь их поверхности. Берите диски за края.
- Храните диски в коробках или в специальных чехлах, когда вы ими не пользуетесь.
- Берегите диски от воздействия высоких температур. Не оставляйте диски в припаркованных автомобилях или на передней/задней панели автомобиля.

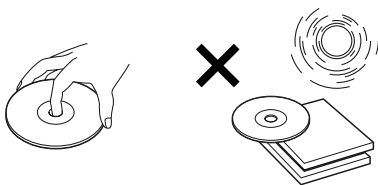

- Не приклеивайте к дискам наклейки, не используйте диски, надписанные липкими или оставляющими отпечатки чернилами. При использовании такие диски могут перестать вращаться, что может стать причиной неисправности или поломки диска.

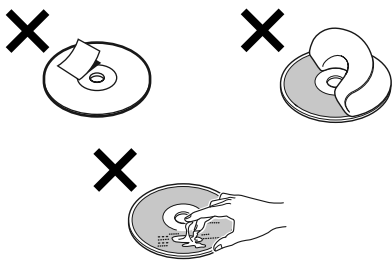

- Не используйте диски с приклеенными наклейками или этикетками. Использование таких дисков может вызвать следующие неисправности:
  - Диск будет невозможно извлечь из дисковода (в результате того, что наклейка или этикетка отклеится и попадет в механизм, открывающий дисковод).
  - Корректное считывание аудиоданных будет невозможно (т.е. при воспроизведении могут быть пропуски, или воспроизведение будет невозможным) в результате того, что под воздействием высокой температуры наклейка или этикетка может сжаться и деформировать диск.

- Диски неправильной формы (например, в виде сердца, звезды или квадратные диски) не могут воспроизводиться на данном проигрывателе. Попытка установить такой диск может повредить устройство, поэтому не используйте такие диски.
- Не воспроизводите на данном проигрывателе компакт-диски диаметром 8 см.
- Прежде чем воспроизводить диск, протрите его специальной чистящей тканью (имеется в продаже). Протирайте от центра диска к краям. Не используйте для чистки дисков растворители, например, бензин или разбавитель, имеющиеся в продаже чистящие средства или спрей-антистатик для аналоговых дисков.



Продолжение на следующей странице →



## Музыкальные диски с закодированной защитой авторских прав

Данное устройство рассчитано на воспроизведение дисков, которые соответствуют стандартам для компакт-дисков (CD). В последнее время рядом звукозаписывающих компаний выпускаются различные музыкальные диски с кодами защиты авторских прав. Пожалуйста, учтите, что среди подобных дисков могут быть не соответствующие стандартам CD и они могут не воспроизводиться на данном устройстве. Замечания по использованию CD-R (записываемых компакт-дисков)/CD-RW (перезаписываемых компакт-дисков)

### Данное устройство может воспроизводить следующие типы дисков:

- Некоторые CD-R/CD-RW (в зависимости от оборудования, использованного для их запи-

Тип диска	Этикетка на компакт-диске
Аудио компакт-диск	
MP3-файлы	

си, или от состояния самого диска) могут не воспроизводиться на данном устройстве.

- Невозможно воспроизвести CD-R/CD-RW, не прошедшие финализацию\*.
- Возможно воспроизведение MP3-файлов, записанных на таких носителях как CD-ROM, CD-R и CD-RW.
- На данном устройстве могут воспроизводиться CD-R/CD-RW с возможностью добавления сессии.

\* Процедура, необходимая для воспроизведения записанного CD-R/CD-RW на проигрывателе аудио CD-дисков.

## О MP3-файлах

MP3 (MPEG 1 Audio Layer-3) является стандартной технологией и форматом сжатия звукового ряда. Файл сжимается примерно до 1/10 первоначального размера. Звуки, которые недоступны человеческому слуху, сжимаются, в то время как звуки, которые мы слышим, остаются несжатыми.

### Замечания о дисках

Вы можете воспроизводить MP3-файлы, записанные на CD-ROM, CD-R, CD-RW. Компакт-диск должен быть записан в формате ISO 9660\*1 уровня 1 или 2, либо Joliet или Romeo в расширенном формате.

Вы также можете воспроизводить диски, записанные в режиме мультисессии\*2.

#### \*1 Формат ISO 9660

Самый распространенный международный стандарт логического форматирования файлов и папок на CD-ROM.

Существует несколько технических уровней. На уровне 1 имена файлов должны быть записаны в формате 8.3 (не более 8 знаков в названии, не более 3 знаков в расширении .MP3) и прописными буквами. Названия папок не должны быть длиннее 8 знаков. Не должно существовать более 8 уровней вложения папок. Особенности уровня 2 дозволяется иметь длину названия файла до 31 знака.

Каждая папка может содержать до 8 подкаталогов.

Для Romeo или Joliet в расширенном формате проверьте содержимое программного обеспечения и т.п.

#### \*2 Мультисессия

Это метод записи, который включает в себя добавление данных с помощью метода Track-At-Once. Обычные CD-диски начинаются в контрольной области Lead-in и заканчиваются в области Lead-out. Мультисессионный диск содержит множество сессий, при этом каждый сегмент протяженностью от Lead-in до Lead-out рассматривается как одна сессия. CD-Extra: формат, который записывает звук (аудиоданные CD) как дорожки в сессии 1, а другие данные - как дорожки в сессии 2. Mixed CD: в данном формате данные записываются как дорожка 1, а звук (аудиоданные CD) записывается как дорожка 2.

## Примечания

- При использовании форматов, не являющихся форматами ISO 9660 уровня 1 или ISO 9660 уровня 2, названия папок или файлов могут отображаться неверно.
- При присвоении имени убедитесь в том, что дали файлу расширение .mp3.
- Если расширение .mp3 было дано файлу, отличному от MP3-файла, устройство не сможет распознать файл должным образом и начнет издавать беспорядочный шум, который может повредить ваши колонки.
- Перечисленные ниже диски требуют большего времени для начала воспроизведения:
  - диск, записанный с большим количеством подкаталогов;
  - диск, записанный в режиме мультисессии;
  - диск, к которому могут быть добавлены дополнительные данные.

## Меры предосторожности во время воспроизведения дисков, записанных в мультисессии

- Если первый трек в первой сессии - аудиоданные CD:
  - Воспроизводятся только аудио данные CD. Прочие данные CD (не аудио)/информация о MP3-файле (номер трека, время и т.д.) отображаются без звука.
- Если первый трек в первой сессии не является аудио данными CD:
  - Если диск содержит MP3-файлы, то воспроизводиться будут только MP3-файлы, а остальные данные будут пропущены (аудиоданные CD не опознаны).
  - Если диск не содержит MP3-файлы, на дисплее отображается «Disc NO Music» и воспроизведение не начинается (аудиоданные CD не опознаны).

## Порядок воспроизведения MP3-файлов

Порядок воспроизведения папок и файлов выглядит следующим образом:

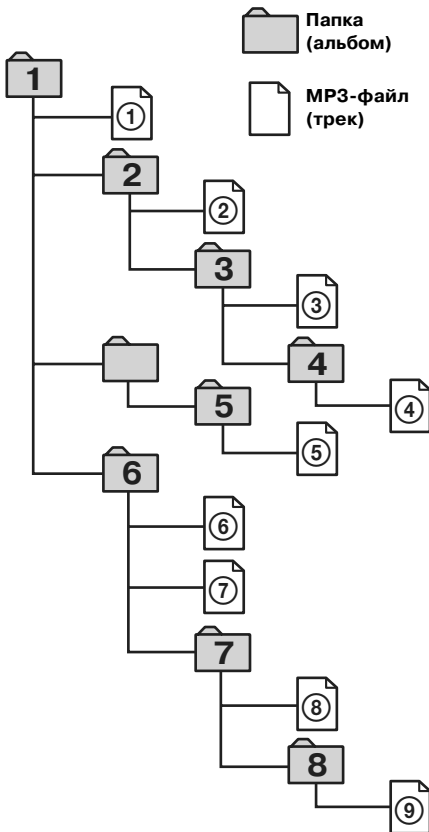

Дерево1 Дерево2 Дерево3 Дерево4 Дерево5 (исходное)

## Примечания

- Папка, которая не содержит MP3-файл, пропускается.
- Максимальное количество папок – 150 (включая исходную и пустые).
- Максимальное количество MP3-файлов и папок, которые могут содержаться на диске – 300. Если в имени файла/папки очень много знаков, это число может уменьшиться.
- Максимальное количество воспроизводимых «деревьев» – 8.







## Совет

Для указания нужного порядка воспроизведения перед именем папки или файла поставьте номер (например: 01, 02 и т.д.), а затем запишите содержимое на диск (порядок может меняться, в зависимости от записывающего программного обеспечения).

# Основные операции

## Основное меню

С помощью основного меню вы можете ввести различные установки. Параметры и функции, которые могут быть установлены, разделены в меню на категории следующим образом:

-  List — отображение списков.
-  Display — установки для отображений на дисплее.
-  Edit — редактирование названий дисков/ проверка сохраненных данных.
-  Setup — системные установки для устройства.
-  Sound — установки качества звука.
-  Custom — придание нужных функций кнопке CUSTOM.
-  Play Mode — установки для воспроизведения и приема радио.

Подробнее относительно параметров меню см. раздел «Меню и параметры» на стр. 42.

## Операции с помощью основного устройства

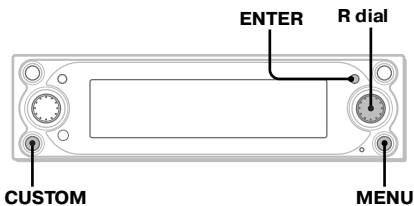

- 1 Во время воспроизведения или приема радио нажмите (MENU).**  
Появляется основное меню.



- 2 Вращайте регулятор R для выбора нужного параметра меню, затем нажмите (ENTER).**  
По ходу вращения регулятора R параметры сменяются следующим образом:  
List ↔ Display ↔ Edit ↔ Setup ↔ Sound ↔ Custom ↔ Play Mode
- 3 Вращайте регулятор R для выбора параметра для установки, затем нажмите (ENTER).**
- 4 Вращайте регулятор R для выбора нужной установки, затем нажмите (ENTER).**



- 5 Нажмите (MENU).**

Дисплей возвращается в обычное состояние.

Во время операций с меню:

Для возврата к предыдущему дисплею, нажмите (CUSTOM).

Для отмены режима выбора в меню, нажмите (MENU).

### Совет

Чтобы вернуться к обычному дисплею, в зависимости от выбранного параметра, нажимайте (ENTER) для выбора в пункте 3 ON или OFF, затем нажмите (MENU).

## Операции с помощью планшетного пульта ДУ:

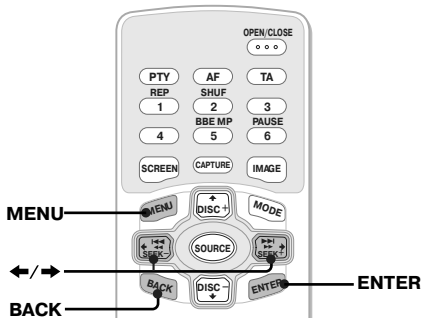

- 1 Во время воспроизведения или приема радио нажмите (MENU).**  
Появляется основное меню.
- 2 Нажимайте ← или → для выбора нужного параметра меню, затем нажмите (ENTER).**  
Каждый раз, когда вы нажимаете ← или →, параметры сменяются следующим образом:  
List ↔ Display ↔ Edit ↔ Setup ↔ Sound ↔ Custom ↔ Play Mode
- 3 Нажимайте ← или → для выбора параметра для установки, затем нажмите (ENTER).**
- 4 Нажимайте ← или → для выбора нужной установки, затем нажмите (ENTER).**
- 5 Нажмите (MENU).**  
Дисплей возвращается в обычное состояние.

Во время операций с меню:

Для возврата к предыдущему дисплею, нажмите (BACK).

Для отмены режима выбора в меню, нажмите (MENU).

### Совет

Чтобы вернуться к обычному дисплею, в зависимости от выбранного параметра, нажимайте (ENTER) для выбора в пункте 3 ON или OFF, затем нажмите (MENU).

## Шифт-меню (Shift menu)

В зависимости от выбранного шифт-меню, регулятор R функционирует по-разному.

### Операции с помощью основного устройства

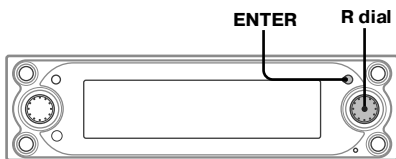

- 1 Во время воспроизведения или приема радио нажимайте **(ENTER)**, пока не появится нужное шифт-меню.

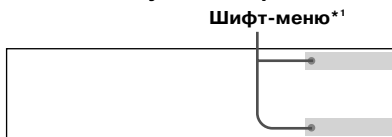

Каждый раз, когда вы нажимаете **(ENTER)**, шифт-меню сменяются следующим образом:

Во время воспроизведения:  
AMS+/-\*2 → ALBUM+/-\*3 →  
DISC+/-\*4 → AMS+/-\*2

Во время приема радио:  
PRESET+/-\*2 SEEK+/-\*5 →  
MANUAL+/- → PRESET+/-\*2

\*1 Если в течение 8 сек. вы не выполнили какую-либо операцию, шифт-меню исчезает с дисплея.

\*2 Доступно только при отображении шифт-меню.

\*3 Доступно только при воспроизведении MP3-файла.

\*4 Доступно только при подключении дополнительного CD/MD-устройства.

\*5 Чтобы прекратить поиск, вращайте регулятор R в противоположном направлении.

- 2 Вращайте регулятор R для выбора нужной операции.

## Функция Custom (индивидуальные установки)

Вы можете придать кнопке CUSTOM одну из функций, перечисленных в меню Custom, чтобы ускорить те операции, которые вы выполняете чаще всего.



CUSTOM

Во время воспроизведения или приема радио нажмите **(CUSTOM)**.

Подробнее относительно придания функций см. раздел «Установки функции Custom» на стр. 40.

## Выбор режима дисплея и рисунка дисплея

Вы можете наслаждаться различными сочетаниями визуальных эффектов, выбирая в режимах дисплея различные рисунки дисплея. В каждом режиме существует несколько рисунков, визуальные эффекты этих рисунков могут быть настроены индивидуально.

### Операции с помощью планшетного пульта ДУ:

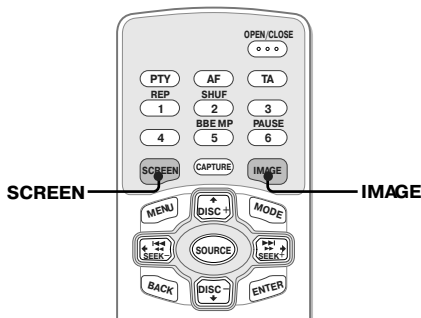

- 1 Во время воспроизведения или приема радио нажимайте **(SCREEN)** для выбора нужного режима дисплея.

Каждый раз, когда вы нажимаете **(SCREEN)**, режимы дисплея сменяются следующим образом:  
стандартный → режим спектрального анализатора → режим кинофильма → режим видео → стандартный

- 2 Нажимайте **(IMAGE)** для выбора нужного рисунка меню.

Рисунок меню изменяется, в зависимости от выбранного режима дисплея.

Продолжение на следующей странице →

## Режимы дисплея и рисунки дисплея

В зависимости от режима дисплея вы можете выбрать следующие рисунки дисплея; в зависимости от выбранного рисунка дисплея выбор параметров в меню различается. Подробнее относительно установки рисунков дисплея в стандартном режиме и режиме видео см. стр. 28 - 34.

### Стандартный режим\*1

Отображение изображений и/или сохраненных в памяти устройства визуальных эффектов с различной информацией.

Пример: орнамент + эффект (Wallpaper & Effect).



Пример: панорама + эффект (Panorama & Effect).



Рисунок дисплея изменяется следующим образом:

эффект → орнамент → орнамент + эффект → панорама → панорама + эффект → эффект

### Режим спектрального анализатора\*1

Отображение сохраненных в памяти устройства мультимедийных изображений с различной информацией.

Пример: тип А.



Рисунок дисплея изменяется следующим образом:

космический продюсер\*2 → тип А → тип В → тип С → тип D → космический продюсер\*2

### Режим кинофильма\*1

Отображение сохраненных в памяти устройства движущихся изображений с различной информацией.

Пример: тип А.



Рисунок дисплея изменяется следующим образом:

кино-1 → кино-2 → ... → кино-13

### Режим видео\*1

Отображение видеоизображений и/или сохраненных в памяти устройства спектральных анализаторов с различной информацией.

Пример: Video & Spectrum Analyser (видео и спектральный анализатор).



Рисунок дисплея изменяется следующим образом:

Video full (видео полностью) → Video & Spectrum Analyser (видео и спектральный анализатор) → Video & Capture (видео и выбранный кадр) → Video & Slideshow (видео и слайд-шоу)

### Примечания

- Режим видео доступен, если видеоустройство подключено к разъему VIDEO IN и сигналы исходят с подключенного видеоустройства.
- Видеоизображение появляется только при включении стояночного тормоза.
- Убедитесь, что цветовая система данного устройства установлена на PAL или NTSC, в соответствии с подключенным видеоустройством. Если установка цветовой системы данного устройства не соответствует видеоустройству, видеорежим недоступен.
- Данное устройство поддерживает цветовые системы PAL и NTSC. Видеоизображение, поступающее с устройств, которые не поддерживают цветовые системы PAL и NTSC, не будет отображено.

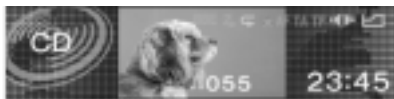
### Совет

Если в режиме видео в качестве источника выбрано внешнее устройство (AUX), вы можете настраивать яркость дисплея интервалами от -5 до +5, вращая регулятор R.

\*1 Вы можете автоматически последовательно менять отображения. Подробнее см. раздел «Автоматическая смена отображений на дисплее» на стр. 29.

\*2 Космический продюсер (Space Producer) – новая возможность в режиме спектрального анализатора: музыкальному ряду соответствуют переливы цвета и движение объектов на экране.

## Подготовка к работе

### Перезагрузка устройства

Перед тем, как впервые включить устройство, или после замены аккумулятора автомобиля, а также после изменения подключений, устройство необходимо перезагрузить.

Снимите переднюю панель и нажмите кнопку RESET заостренным предметом (например, шариковой ручкой).

После того, как была нажата кнопка RESET, появляется стартовое изображение и автоматически начинается демонстрация.

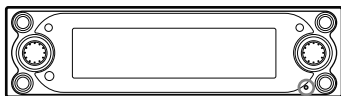

Кнопка RESET

#### Примечание

С нажатием кнопки RESET настройки часов и некоторые сохраненные в памяти проигрывателя данные будут удалены.

#### Советы

- При отображении демонстрационного дисплея вы можете настроить яркость дисплея в 11 шагов от 0 до 10, вращая регулятор R.
- Вы можете изменить стартовое изображение. Подробнее см. раздел «Выбор стартового изображения» на стр 34.

## Установка часов и календаря

– Clock

В часах используется 24-часовая цифровая индикация.

- 1 Нажмите кнопку (MENU).**
- 2 Нажимайте кнопку ← или → для выбора меню Setup, затем нажмите кнопку (ENTER).**
- 3 Нажимайте кнопку ← или → для выбора меню Clock, затем нажмите кнопку (ENTER).**
- 4 Установите дату и время.**
  - 1 Нажимайте кнопку ↑ или ↓ для выбора дня, затем нажмите кнопку (ENTER).**
  - 2 Следуйте пункту 1 для установки месяца, года, часов и минут.**

Дисплей подтверждения отобразится после установки минут, затем нажмите кнопку (ENTER).
- 5 Нажмите кнопку ← или → для выбора Yes, затем нажмите кнопку (ENTER).**
- 6 Нажмите кнопку (MENU).**

Дисплей возвращается в обычное состояние.

#### Примечание

Если на замке зажигания вашего автомобиля отсутствует положение ACC, сначала включите устройство, а затем настройте часы и календарь.

#### Совет

Вы можете установить год в интервале от 2004 до 2099.

# Проигрыватель CD, CD/MD-устройство (дополнительное)

Помимо воспроизведения CD-дисков на данном устройстве, вы также можете управлять внешними CD/MD-устройствами.

## Воспроизведение дисков

(На данном устройстве)

**Нажмите кнопку  на передней панели и вставьте диск (стороной с изображением вверх).**

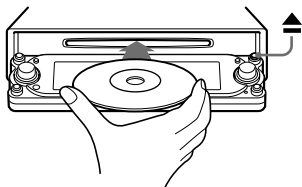

Передняя панель закрывается и воспроизведение начинается автоматически.

Если диск уже установлен, несколько раз нажмите кнопку (SOURCE), чтобы на дисплее появилась индикация CD и можно было начинать воспроизведение.

### Примечание

Передняя панель закрывается автоматически, без предупреждающего звукового сигнала.

### Операции с использованием планшетного пульта ДУ:

#### Чтобы



Сделать паузу* <sup>1</sup>	Нажмите кнопку  (PAUSE).
Остановить воспроизведение	Нажмите кнопку (OFF).
Извлечь диск	Нажмите кнопку (OPEN/CLOSE).
Пропускать треки* <sup>2</sup> – автоматический музыкальный сенсор	Нажмите кнопку  /  [один раз для каждого трека].
Перемотать вперед/назад – поиск вручную	Нажмите кнопку  /  [удерживайте до нужной точки].
Пропускать альбомы* <sup>3</sup> – выбор альбома	Нажмите кнопку  /  [удерживайте до нужного альбома].
Пропускать диски – выбор диска	Нажмите кнопку  /  [один раз для каждого диска].

### Операции с использованием основного устройства:

#### Для





Остановить воспроизведение	Нажмите кнопку (OFF).
Извлечь диск	Нажмите кнопку  .
Пропускать треки – автоматический музыкальный сенсор	Вращайте регулятор R [до нужного трека].
Пропускать альбомы* <sup>3</sup> – выбор альбома	Нажмите кнопку (ENTER), затем вращайте регулятор R [до нужного альбома].
Пропускать диски – выбор диска	Нажмите кнопку (ENTER), затем вращайте регулятор R [до нужного диска].

\*<sup>1</sup> Функция паузы доступна только при воспроизведении на данном устройстве (при воспроизведении на дополнительном устройстве функция паузы недоступна). Чтобы отменить паузу, еще раз нажмите кнопку  (PAUSE).

\*<sup>2</sup> Чтобы пропустить несколько треков, нажмите кнопку  или , затем снова нажмите и удерживайте приблизительно 2 сек.

\*<sup>3</sup> Доступно только при воспроизведении MP3-файла.

### Примечания

- После нажатия кнопки  проходит определенное время, прежде чем диск извлекается, т.к. с диска считываются данные.
- Если вы нажмете на передней панели кнопку  для извлечения диска, но не извлечете диск из дисководов, сработает функция защиты диска. Извлеченный диск будет автоматически установлен обратно в проигрыватель через 15 сек.
- Не применяйте усилий при работе с передней панелью (особенно, когда она открыта), т.к. это может вызвать сбой.
- В зависимости от примененного к диску метода записи до начала воспроизведения может пройти более минуты.
- В зависимости от состояния диска его воспроизведение может оказаться невозможным (стр. 9, 10).
- При воспроизведении первого/последнего трека на диске, при нажатии кнопки  или  воспроизведение переходит к последнему/первому треку на диске.
- Когда последний трек на диске заканчивается, воспроизведение начинается с первого трека диска.

**1** Нажимайте кнопку **(SOURCE)** до появления на дисплее индикаций **CD, MD или MS\***.

**2** Нажимайте кнопку **(MODE)** до появления на дисплее индикации нужного устройства.  
Начинается воспроизведение.

\* MS: проигрыватель MG Memory Stick System-up Player MGS-X1.

### Меры предосторожности при подсоединении MGS-X1 и MD-устройства (устройств)

Данное устройство определяет проигрыватель MGS-X1 как MD-устройство.

- Если вы хотите воспроизводить с MGS-X1, нажмите кнопку SOURCE для выбора MS или MD. При появлении индикации MS MGS-X1 начинает воспроизведение. При появлении индикации MD нажмите кнопку MODE, чтобы выбрать MS и начать воспроизведение.
- Если вы хотите воспроизводить с MD-устройства, нажмите кнопку SOURCE для выбора MS или MD. При появлении индикации нужного MD-устройства оно начинает воспроизведение. При появлении индикации MS или другого MD-устройства нажмите кнопку MODE, чтобы выбрать нужное MD-устройство и начать воспроизведение.

### При воспроизведении дисков, не содержащих аудио CD-данные/MP3-файлы

Если установлен диск, не содержащий аудио CD-данные/MP3-файлы:

- при использовании данного устройства на дисплее появляется «Disc NO Music», отображается время на часах (воспроизведение CD останавливается);
- при использовании дополнительного CD-устройства с возможностью воспроизведения MP3-файлов, на дисплее появляется «Disc NO Music», начинается воспроизведение следующего диска;
- при использовании дополнительного CD-устройства, не поддерживающего MP3-файлы, диск будет воспроизводиться без звука.

### Примечание

При подсоединении дополнительного устройства воспроизведение того же источника продолжится на дополнительном CD/MD-устройстве.

## Отображения на дисплее

Информация о выбранном в данный момент диске/альбоме/треке отображается автоматически.

Если включена функция Auto Scroll (автопрокрутка), текстовая информация длиннее 16 символов будет прокручиваться на дисплее.

Расположение отображений на дисплее зависит от выбранной схемы дисплея.

Подробнее см. «Выбор схемы дисплея» на стр. 28.

Когда выбрана «Схема 1» (Skin1).

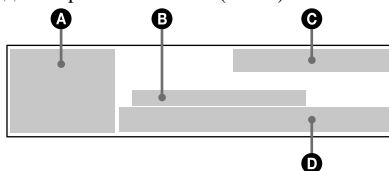

Когда выбрана схема 2 (Skin2).

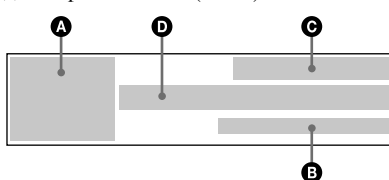

Когда выбрана схема 3 (Skin3).

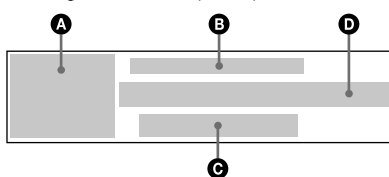

- A** Номер источника/устройства.
- B** Название диска<sup>\*2</sup>/имя исполнителя/название альбома (папки)<sup>\*3</sup>/информация ярлыка ID3 tag<sup>\*3</sup>.
- C** Состояние режима и функции VBE: VBE MP.

**Z**: воспроизведение треков в произвольном порядке (Shuffle Play);

**↺**: повторное воспроизведение треков (Repeat Play).

**✳**: АТТ.

AF: функция AF.

ТА: дорожные сообщения.

ТР: дорожные программы.

LP2: воспроизведение LP2<sup>\*4</sup>.

LP4: воспроизведение LP4<sup>\*4</sup>.

**▶▶**: DSO.

**EQ**: EQ7.

Продолжение на следующей странице →



- Ⓓ Ⓒ :номер диска/ Ⓒ :номер альбома\*3/  
Ⓛ :номер трека/истекшее время воспроизведения, текущее состояние/сообщения.

- \*1 Доступно только при подключении двух или более дополнительных устройств CD (MD).  
\*2 Только в случае, когда диск был назван на данном устройстве с помощью функции Disc Метод.  
\*3 Доступно только при воспроизведении MP3-файлов.  
\*4 Доступно только при подключении дополнительного MD-устройства с функцией MDLP и воспроизведении диска MDLP.

## Прокручивание текстовой информации

### – функция Auto Scroll

**Установите параметр Auto Scroll в меню Display в позицию ON.**

Для отмены прокручивания текстовой информации установите параметр в позицию OFF.

#### Примечания

- Некоторые символы могут не отображаться.
- У некоторых CD TEXT-дисков или ID3-ярлыков с большим количеством символов информация может не отображаться или не прокручиваться.
- Данное устройство не способно отображать имя исполнителя каждой композиции CD TEXT-диска.

#### Примечания для MP3-файлов

- При воспроизведении MP3-файла с ID3-ярлыком отображается информация ID3-ярлыка (имя исполнителя/название альбома/название трека).
- Данное устройство может читать ID3-ярлыки версий 1.0, 1.1, 2.2, 2.3 и 2.4.
- Некоторые символы могут быть не отображены верно, они будут отображены как ■. Максимальное количество отображаемых символов в названии альбома (папки)/трека (файла) – 50 (Romeo) и 32 (Joliet); ID3-ярлык – 30 символов (версии 1.0 и 1.1) или 50 символов (2.2, 2.3, 2.4).
- Кодировка символов в ID3-ярлыке соответствует стандартам ASCII и ISO 8859-1. Диски в формате Joliet могут отображаться только в ASCII. Несовместимые символы будут отображены как ■.
- Время, прошедшее с начала воспроизведения, может быть отображено неточно в следующих случаях:
  - во время воспроизведения MP3-файла или VBR (варьируемого бит-коэффициента).
  - во время быстрой перемотки вперед/назад.

## Повторное воспроизведение треков

### – Функция Repeat

Вы можете выбрать:

- Track – для повторного воспроизведения текущего трека.
- Album\*1 – для повторного воспроизведения всех треков текущего альбома.
- Disc\*2 – для повторного воспроизведения всех треков текущего диска.

\*1 Доступно только при воспроизведении MP3-файлов.

\*2 Доступно только при подсоединении одного или более дополнительных CD/MD-устройств.

**Во время воспроизведения нажмите кнопку (1) (REP) до появления на дисплее нужного режима воспроизведения.**

Начинается повторное воспроизведение.

Для возврата в обычный режим воспроизведения, нажимайте кнопку (1) (REP) для выбора OFF.

#### Совет

Вы также можете выбрать режим повторного воспроизведения через основное меню. Во время воспроизведения нажмите кнопку (MENU), затем установите параметр Repeat в меню Play Mode в нужный режим воспроизведения.

# Воспроизведение треков в произвольном порядке

## – Функция Shuffle

Вы можете выбрать:

- Album\*<sup>1</sup> – для воспроизведения треков в текущем альбоме в произвольном порядке.
- Disc – для воспроизведения треков на текущем диске в произвольном порядке.
- Magazine\*<sup>2</sup> – для воспроизведения треков на текущем дополнительном CD (MD)-чейнджере в произвольном порядке.
- ALL\*<sup>3</sup> – для воспроизведения всех треков на всех дополнительных CD (MD)-устройствах в произвольном порядке (включая данное устройство).

\*<sup>1</sup> Доступно только при воспроизведении MP3-файлов.

\*<sup>2</sup> Доступно только при подсоединении одного или более дополнительных CD/MD-чейнджеров.

\*<sup>3</sup> Доступно только при подсоединении одного или более дополнительных CD-устройств или двух или более дополнительных MD-устройств.

**Во время воспроизведения нажмите кнопку (2) (SHUF) до появления на дисплее нужного режима воспроизведения.**

Начинается воспроизведение в произвольном порядке.

Для возврата в обычный режим воспроизведения нажмите кнопку (2) (REP) для выбора OFF.

### Примечание

Позиция ALL не смешивает треки между CD-устройствами и MD-устройствами.

### Совет

Вы также можете выбрать режим воспроизведения в произвольном порядке через основное меню. Во время воспроизведения нажмите кнопку (MENU), затем установите параметр Shuffle в меню Play Mode в нужный режим воспроизведения.

# Пометка компакт-диска

## – Функция Disc Memo

Вы можете присвоить каждому диску отдельное название длиной до 16 символов. При отображении на дисплее информация о присвоенных дискам названиях (Disc Memo) имеет преимущество перед изначальной информацией, содержащейся на диске с функцией CD TEXT.

**1 Начните воспроизведение диска, который вы хотите пометить.**

**2 Нажмите кнопку (MENU).**

**3 Нажимайте кнопку ← или → для выбора Edit, затем нажмите кнопку (ENTER).**

**4 Нажимайте кнопку ← или → для выбора Name Edit, затем нажмите кнопку (ENTER).**

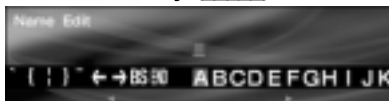

**5 Введите символы.**

**1** Нажимайте кнопку ← или → для выбора нужного знака, затем нажмите кнопку (ENTER).

**2** Повторяйте пункт 1 для полного ввода названия.

Для перемещения курсора выберите ← или →, затем нажмите кнопку (ENTER).

Для удаления введенного символа, выберите BS, затем нажмите кнопку (ENTER).

**3** Для завершения нажимайте кнопку ← или →, чтобы выбрать END, затем нажмите кнопку (ENTER).

**6 Нажмите кнопку (MENU).**

Дисплей возвращается в обычное состояние.

### Примечание

Для завершения пометки в пункте 5, убедитесь, что выбрали END, а затем нажмите (ENTER), т.к. иначе информация Disc Memo сохранена не будет.

### Советы

- Чтобы исправить или удалить символ в названии, просто перепишите его или введите « ».
- Функция Disc Memo позволяет хранить в памяти данного устройства до 50 названий дисков (если 50 названий уже сохранено в памяти, параметр Name Edit в меню не отображается).
- Информация о присвоенных дискам названиях (Disc Memo) будет храниться в памяти данного устройства, а функции CUSTOM FILE подключенного CD-устройства не доступны на данном устройстве.

Продолжение на следующей странице →

## Удаление Disk Мето

– Удаление присвоенных дискам названий

- 1 Во время воспроизведения нажмите кнопку (MENU).
- 2 Нажимайте кнопку ← или → для выбора Edit, затем нажмите кнопку (ENTER).
- 3 Нажимайте кнопку ← или → для выбора Name Delete, затем нажмите кнопку (ENTER).
- 4 Нажимайте кнопку ← или → для выбора Select, затем нажмите кнопку (ENTER).  
Появляются сохраненные названия.
- 5 Нажимайте кнопку ↑ или ↓ для выбора названия, которое вы хотите удалить, затем нажмите кнопку (ENTER).
- 6 Нажимайте кнопку ← или → для выбора YES, затем нажмите кнопку (ENTER).  
На дисплее появляется надпись «Complete» («Выполнено»), название удалено.
- 7 Нажмите кнопку MENU.  
Дисплей возвращается в обычное состояние.

Чтобы удалить все названия дисков, в пункте 4 выберите ALL.

### Примечание

Если присвоенное диску с функцией CD TEXT название было удалено, на дисплее отображается первоначальная CD TEXT-информация.

### Советы

- Если вы дошли до пункта 3, а память Disk Мето пуста, дисплей автоматически вернется к предыдущему состоянию.
- Если в пункте 7 вы удалите все присвоенные дискам названия, дисплей автоматически вернется к предыдущему состоянию.

## Поиск диска по названию

– Функция Disc List

(при подключении дополнительного CD-устройства или MD-устройства)

Эта функция может быть использована для дисков, которым были присвоены названия\*<sup>1</sup> или для дисков с функцией CD-TEXT\*<sup>2</sup>.

- 1 Во время воспроизведения нажмите кнопку (MENU).
- 2 Нажимайте кнопку ← или →, для выбора List, затем нажмите кнопку (ENTER).  
На дисплее появится список дисков (Disc List).
- 3 Нажимайте кнопку ↑ или ↓ для выбора нужного диска, затем нажмите кнопку (ENTER).  
Начинается воспроизведение.



\*<sup>1</sup> Поиск дисков по названиям, которые вы им присвоили: если вы поместили CD (стр. 19).

\*<sup>2</sup> Поиск дисков с помощью информации CD-TEXT: если вы воспроизводите диски с функцией CD-TEXT на CD-устройстве с функцией CD-TEXT.

### Примечание

Если вы воспроизводите диски с функцией CD-TEXT и MD, некоторые символы не могут быть выведены на дисплей.

## Радио

Данное устройство может сохранить в памяти до 6 радиостанций каждой полосы частот (FM1, FM2, FM3, MW и LW).

### Внимание!

Если вы настраиваете радио во время управления автомобилем, во избежание аварийных ситуаций пользуйтесь функцией Best Tuning Memory (сохранение лучшей настройки).

## Автоматическое сохранение радиостанций

### – Функция BTM

Эта функция позволяет выбрать радиостанции с самым сильным сигналом в пределах заданной полосы частот и сохранить их по порядку следования частот.

- 1 Нажимайте кнопку **(SOURCE)**, чтобы выбрать радио.
- 2 Нажимайте кнопку **(MODE)**, чтобы выбрать диапазон частот.
- 3 Нажмите кнопку **(MENU)**.
- 4 Нажимайте кнопку **←** или **→** для выбора Edit, затем нажмите кнопку **(ENTER)**.
- 5 Нажимайте кнопку **←** или **→** для выбора BTM, затем нажмите кнопку **(ENTER)**.  
Сохраняются станции с наиболее сильным сигналом. Чтобы отменить сохранение, во время процедуры сохранения нажмите кнопку **(ENTER)**.
- 6 Нажмите кнопку **(MENU)**.  
Дисплей возвращается в обычное состояние.

### Примечания

- Если из-за слабого сигнала возможен прием только небольшого количества радиостанций, настройки некоторых номерных останутся прежними.
- Если на дисплее указан номер радиостанции, устройство начнет сохранять станции по порядку, начиная с отображаемой в данный момент станции.

## Отображаемые параметры

Информация относительно выбранной станции/частоты отображается автоматически. В зависимости от выбранной схемы дисплея расположение параметров на дисплее различается.

Подробнее см. раздел «Выбор схемы дисплея» на стр. 28.

Когда выбрана схема 1 (Skin1).

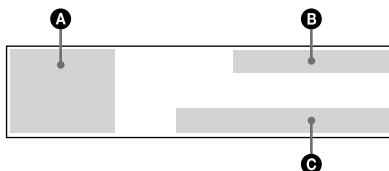

Когда выбрана схема 2 (Skin2).

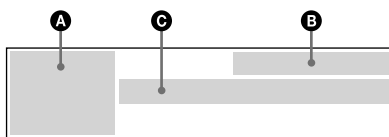

Когда выбрана схема 3 (Skin3).

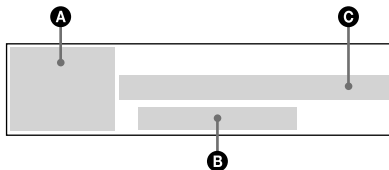

- Ⓐ Номер источника/полосы частот.
- Ⓑ Состояние режима и функции.  
ST : режим стереофонического приема.  
⚡ : АТТ.  
AF: функция AF.  
TA: дорожные сообщения.  
TP: дорожные программы.  
🔊: DSO.  
📻: EQ7.
- Ⓒ (Ⓐ) :номер сохраненной станции/частота, текущее состояние/сообщения.

# Прием радиостанций, сохраненных в памяти устройства

- 1 Несколько раз нажмите кнопку **(SOURCE)**, чтобы выбрать радио.
- 2 Несколько раз нажмите кнопку **(MODE)**, чтобы выбрать полосу частот.  
Начинается прием в выбранной полосе частот.

## Операции с использованием планшетного пульта ДУ:

### Чтобы

Остановить прием радио	Нажмите кнопку <b>(OFF)</b> .
Принимать сохраненные радиостанции – поиск сохраненных радиостанций	Нажимайте кнопки <b>(1) - (6)</b> . Нажимайте <b>↑/↓</b> [до нужной станции].
Вести поиск радиостанций – автоматическая настройка	Нажимайте <b>←/→</b> [до нужной станции].
Указывать частоты – настройка вручную	Нажимайте <b>←/→</b> [удерживайте до нужной частоты].

## Операции с использованием основного устройства:

### Чтобы

Остановить прием радио	Нажмите кнопку <b>(OFF)</b> .
Принимать сохраненные радиостанции – поиск сохраненных радиостанций	Вращайте регулятор R [до нужной станции].
Вести поиск радиостанций – автоматическая настройка	Нажмите <b>(ENTER)</b> один раз, затем вращайте регулятор R* [до нужной станции].
Указывать частоты – настройка вручную	Нажмите <b>(ENTER)</b> два раза, затем вращайте регулятор R* [до нужной частоты].

\* Чтобы прекратить поиск, поверните регулятор R в противоположное направление.

### Совет

Если устройство часто останавливается в режиме автоматической настройки, включите режим местного поиска (установите параметр Local в меню PlayMode на ON). Будет идти настройка только на радиостанции с наиболее сильным сигналом.

Если качество приема радиостанций в полосе FM неудовлетворительное – Mono

Установите параметр Local в меню PlayMode на ON.

Звук улучшится, но прием радио будет монофоническим.

Чтобы восстановить стереоприем, установите Local на OFF.

### Совет

Если радиостанции диапазона FM плохо слышны, установите DSO в положение OFF (стр. 35).

# Сохранение только нужных радиостанций

Вы можете вручную сохранить нужные радиостанции на номерных кнопках.

- 1 Нажимайте кнопку **(SOURCE)**, чтобы выбрать радио.
- 2 Нажимайте кнопку **(MODE)**, чтобы выбрать полосу частот.
- 3 Нажмите **←** или **→**, чтобы настроиться на радиостанцию, которую вы хотите сохранить.
- 4 Нажмите и удерживайте в течение 2 сек. номерную кнопку (от **(1)** до **(6)**), на которой должна быть сохранена нужная радиостанция, до появления на дисплее индикации MemoGy. Отображается номер нажатой кнопки, затем на этом номере сохраняется выбранная радиостанция.

### Примечание

Если вы попытаетесь сохранить новую радиостанцию на кнопке, на которой уже была сохранена радиостанция, ранее сохраненная станция будет удалена.

## Настройка радиостанции с помощью списка

### – Функция Preset List

Вы легко можете выбрать сохраненную радиостанцию из списка.

**1 Во время прослушивания радио нажмите кнопку **(MENU)**.**

**2 Нажимайте кнопку **←** или **→** для выбора List, затем нажмите кнопку **(ENTER)**.**

Если выбрано MW или LW, отображается список сохраненных радиостанций.

Переходите к пункту 4.

Если выбрано FM, отображается дисплей выбора списков. Переходите к пункту 3.

**3 Нажимайте кнопку **←** или **→** для выбора Preset, затем нажмите кнопку **(ENTER)**.**

Отображается список сохраненных радиостанций.

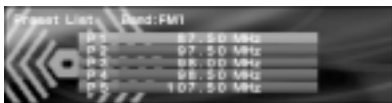

**4 Нажимайте кнопку **↑** или **↓** для выбора нужной радиостанции, затем нажмите кнопку **(ENTER)**.**

Дисплей возвращается в обычное состояние.

## RDS

### Информация о RDS

FM-радиостанции, имеющие систему радиоданных (RDS), посылают неслышную цифровую информацию вместе с обычным сигналом радиопрограммы. Например, при приеме радиостанции с сигналом RDS на дисплее появится одно из указанных ниже отображений.

### Службы RDS

RDS-данные делают доступными такие функции, как:

- **Автоматическое изменение** настройки программы, полезное при длительных поездках – функция AF → стр. 24
- Получение **дорожных сообщений** даже при прослушивании иной программы/источника – функция TA → стр. 25
- Выбор радиостанций по **типу программы** – функцияPTY → стр. 26.
- Автоматическая установка часов – функция CT → стр. 27.

### Примечания

- В зависимости от страны и региона не все функции RDS могут быть доступны.
- RDS может работать неправильно, если сигнал очень слабый или при приеме радиостанции, не передающей RDS-данные.

## Отображаемые параметры

На дисплее автоматически отображается информация о радиостанции/частота/выбранная в текущий момент программа. Расположение отображений на дисплее зависит от выбранной схемы дисплея.

Подробнее см. «Выбор схемы дисплея» на стр. 28.

Когда выбрана схема 1 (Skin1).

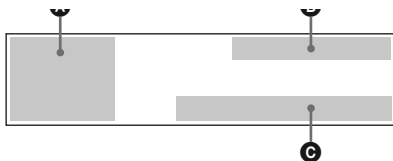

Когда выбрана схема 2 (Skin2).

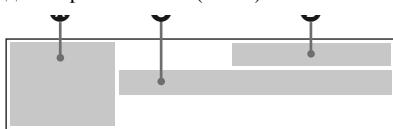

Когда выбрана схема 3 (Skin3).



- A** Номер источника/полосы частот.
- B** Состояние режима и функции.  
ST : режим стереофонического приема.  
✱ : АТТ.  
AF: функция AF.  
ТА: дорожные сообщения.  
ТР: дорожные программы.  
🔊: DSO.  
📺: EQ7.
- C** **RDS**:RDS-прием/'A': номер сохраненной радиостанции/название радиостанции (частота), текущее состояние/сообщения.

## Автоматическое изменение настройки для достижения наилучшего приема

### — Функция AF

Функция альтернативной частоты (AF) позволяет данному устройству постоянно настраиваться на самый сильный в данной местности сигнал радиостанции, которую вы слушаете.



**1** Выберите FM-радиостанцию. (стр. 21)

**2** Нажимайте кнопку **AF** до появления на дисплее индикации **AF**.

Устройство начнет поиск радиостанции с самым сильным сигналом в той же сети. Если отображается индикация **NO AF**, текущая радиостанция не имеет альтернативной частоты.

### Примечания

Если не существует альтернативной частоты или в данный момент вам она не нужна, отключите функцию AF.

### Для радиостанций, не имеющих альтернативной частоты

Нажмите кнопку **←/→** во время мерцания названия радиостанции (в течение 8 сек.).

Устройство начнет поиск другой частоты с аналогичными PI-данными (данными программной идентификации) (на дисплее отображается PI SEEK). Если устройству не удастся найти аналогичную PI, прием продолжится на предварительно выбранной частоте.

## Прослушивание определенной региональной радиостанции

### – Функция Regional

Если функция AF активирована: заводские настройки данного устройства запрещают прием в определенном регионе, поэтому переключение на радиостанцию с более сильным сигналом не произойдет.

Если вы покидаете зону приема данной региональной программы или хотите в полной мере использовать преимущество функции AF, установите параметр Regional в меню Play Mode в позицию OFF (стр. 45).

#### Примечание

Данная функция не работает в Великобритании и ряде других стран.

## Получение дорожных сообщений

### – Функция TA/TP

Включив функции дорожных сообщений (TA) и дорожных программ (TP), вы можете автоматически настроиться на FM-радиостанцию, передающую информацию для водителей. Данные функции работают независимо от текущей радиопрограммы/источника (CD/MD, дополнительные устройства). Устройство переключается в обычный режим, когда сообщение завершается.

#### Нажимайте кнопку **(TA)** до появления на дисплее индикации TA.

Устройство начинает искать радиостанции, передающие информацию для водителей. Наличие индикации TP говорит о приеме подобных радиостанций. Устройство продолжит искать радиостанции, поддерживающие функцию TP, если на дисплее на короткое время отображается индикация NO TP.

Для отмены всех дорожных сообщений нажмите кнопку **(TA)**, чтобы отключить функцию TA.

Для	Нажмите
Отмены передачи текущего сообщения	<b>(SOURCE)</b> или <b>(MODE)</b>

### Установка громкости дорожных сообщений

Вы можете установить уровень громкости дорожных сообщений таким образом, чтобы ничего не пропустить.

- 1 Нажимайте кнопку **(VOL)** (+) или **(VOL)** (–) для установки нужного уровня громкости.**
- 2 Удерживайте кнопку **(TA)** в течение 2 сек.**  
Появившаяся индикация TA сообщает об успешном сохранении настройки.

### Получение срочных сообщений

Если включены функции AF и TA, устройство будет принимать срочные сообщения в том случае, если они приходят при прослушивании FM-радиопередач, CD/MD-источников или дополнительных устройств.



## Предварительное сохранение радиостанций RDS с функциями AF и TA

При сохранении радиостанций с услугой RDS, устройство сохраняет как частоту данной радиостанции, так и AF/TA-установки (вкл./выкл.). Вы можете выбрать различные настройки (для TA, AF или одновременно обе функции) для каждой установленной радиостанции или одинаковые для всех радиостанций. Если вы устанавливаете радиостанцию, включив функцию AF, устройство автоматически сохраняет радиостанцию с наилучшим радиосигналом.

### Установка одинаковых настроек для всех радиостанций

- 1 Выберите полосу частот FM (стр. 21).
- 2 Нажмите кнопку **(AF)** и/или **(TA)** для включения AF и/или TA. Заметьте, что отключение функций AF и TA относится как к RDS-станциям, так и к станциям, не поддерживающим функцию RDS.
- 3 Нажмите кнопку **(MENU)**.
- 4 Нажимайте кнопку **←** или **→** для выбора Edit, затем нажмите кнопку **(ENTER)**.
- 5 Нажимайте кнопку **←** или **→** для выбора BTM, затем нажмите кнопку **(ENTER)**.
- 6 Нажмите кнопку **(MENU)**. Дисплей возвращается в обычное состояние.

### Установка различных настроек для каждой сохраненной радиостанции в отдельности

- 1 Выберите полосу частот FM и настройтесь на нужную радиостанцию (стр. 22).
- 2 Нажмите кнопку **(AF)** и/или **(TA)** для появления индикации AF и/или TA.
- 3 Удерживайте нужную номерную кнопку (от ① до ⑥) до появления на дисплее индикации Memory. Повторите действия, начиная с пункта 1, чтобы настроить остальные станции.

#### Совет

Если вы хотите изменить AF/TA-настройки при воспроизведении CD, нажмите кнопку **(AF)** и/или **(TA)**.

## Настройка радиостанций по типу программы

– Функция PTY List

Вы можете настроиться на радиостанцию, выбрав тип программы, которую хотите услышать.

Тип программы	Надпись на дисплее
Новости	News
Текущие события	Current Affairs
Информация	Information
Спорт	Sport
Образование	Education
Театр	Drama
Новости культуры	Cultures
Наука	Science
Разное	Varied Speech
Поп-музыка	Pop Music
Рок-музыка	Rock Music
Легкая музыка	Easy Listening
Легкая классика	Light Classics M
Классика	Serious Classics
Другие виды музыки	Other Music
Погода	Weather & Metr
Финансы	Finance
Детские программы	Children's Progs
Общественные события	Social Affairs
Религия	Religion
Интерактивные программы	Phone In
Путешествия	Travel & Touring
Отдых	Leisure & Hobby
Джаз	Jazz Music
Музыка в стиле кантри	Country Music
Национальная музыка	National Music
Песни прошлых лет	Oldies Music
Фольклор	Folk Music
Документальные программы	Documentary

#### Примечание

Вы не сможете использовать данную функцию в странах, где PTY-данные не доступны.

- 1 Во время FM-приема нажмите кнопку (PTY).**

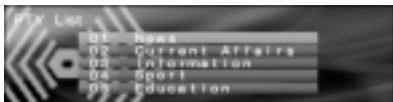

Отображается список PTY (список типов программ).

Если радиостанция передает PTY-сигнал, на дисплее отображается название текущего типа программы. Если принимаемая радиостанция не транслирует RDS-данные или RDS-данные не принимаются, на дисплее отображается индикация None.

- 2 Нажимайте кнопку ↑ или ↓ для выбора нужного типа программы.**  
Типы программ отображаются в том порядке, в каком они расположены в таблице.
- 3 Нажмите кнопку (ENTER).**  
Устройство начинает поиск радиостанции, транслирующей программу заданного типа.

#### **Совет**

*Вы также можете отобразить список PTY через основное меню. Во время FM-приема нажмите кнопку (MENU), затем выберите PTY в меню List, затем нажмите кнопку (Enter).*

## **Автоматическая установка часов**

### **– Функция СТ**

При приеме RDS-сигнала, СТ-данные (данные о времени) автоматически устанавливают время на часах.

- 1 Нажмите кнопку (MENU).**
- 2 Нажимайте кнопку ← или → для выбора Setup, затем нажмите кнопку (ENTER).**
- 3 Нажимайте кнопку ← или → для выбора СТ.**
- 4 Нажимайте кнопку ← или → для выбора ON.**
- 5 Нажмите кнопку (MENU).**  
Дисплей возвращается в обычное состояние.

Для отключения функции СТ выберите OFF в пункте 4.

#### **Примечания**

- СТ-функция может не работать, даже если принимается радиостанция с RDS-сигналом.
- Возможна разница между временем, установленным при помощи СТ-функции, и реальным временем.

## Установки изображения

В зависимости от выбранной схемы дисплея, доступные параметры настройки могут различаться.

Подробнее о схемах дисплея см. раздел «Выбор режима дисплея и рисунка дисплея» на стр. 13.

## Выбор схемы дисплея

### – Функция Skin

Вы можете выбрать схему дисплея для отображения информации о воспроизведении/радиоприеме.

Расположение параметров на дисплее различается в зависимости от выбранной схемы дисплея.

- 1 Нажмите кнопку **(MENU)**.
- 2 Нажимайте кнопку **←** или **→** для выбора **Display**, затем нажмите кнопку **(ENTER)**.
- 3 Нажимайте кнопку **←** или **→** для выбора **Skin**, затем нажмите кнопку **(ENTER)**.
- 4 Нажимайте кнопку **←** или **→** для выбора нужной схемы, затем нажмите кнопку **(ENTER)**.
- 5 Нажмите кнопку **(MENU)**.  
Дисплей возвращается в обычное состояние.

### Совет

Подробнее о параметрах дисплея см. разделы «Параметры дисплея» на стр. 17, 21 и 24.

## Выбор цвета символов

### – Функция Char Color

Вы можете выбрать цвет символов, чтобы отчетливо видеть их на фоне рисунка.

### Выбор цвета символов

- 1 Нажмите кнопку **(MENU)**.
- 2 Нажимайте кнопку **←** или **→** для выбора **Display**, затем нажмите кнопку **(ENTER)**.
- 3 Нажимайте кнопку **←** или **→** для выбора **Char Color**, затем нажмите кнопку **(ENTER)**.

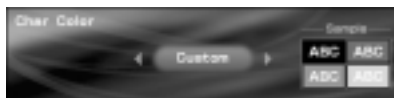

- 4 Нажимайте кнопку **←** или **→** для выбора нужного цвета, затем нажмите кнопку **(ENTER)**.  
При каждом нажатии кнопки **←** или **→** цвет меняется следующим образом:  
белый ↔ зеленый ↔ розовый ↔ желтый ↔ пурпурный ↔ черный ↔ особый ↔ голубой ↔ белый
- 5 Нажмите кнопку **(MENU)**.  
Дисплей возвращается в обычное состояние.

## Настройка цвета символов

- 1 Нажмите кнопку (MENU).
- 2 Нажимайте кнопку ← или → для выбора Display, затем нажмите кнопку (ENTER).
- 3 Нажимайте кнопку ← или → для выбора Char Color, затем нажмите кнопку (ENTER).
- 4 Нажимайте кнопку ← или → для выбора Custom, затем нажмите кнопку (ENTER).  
Отображается дисплей RGB Edit (дисплей настройки цвета).



- 5 Настройте уровни цвета.
  - 1 Нажимайте кнопку ↑ или ↓ для выбора R (красный), G (зеленый), B (голубой).
  - 2 Нажимайте кнопку ← или → настройки уровня цвета, затем нажмите кнопку (ENTER).
  - 3 Повторите пункты 1 и 2 для настройки всех уровней цвета.  
Дисплей подтверждения отображается после настройки уровня B, нажмите кнопку (ENTER).
- 6 Нажимайте кнопку ← или → для выбора YES, затем нажмите кнопку (ENTER).  
Отображается индикация Complete, и дисплей возвращается к основному меню.  
Для возврата к формированию цвета, выберите NO, затем нажмите кнопку (ENTER).
- 7 Нажмите кнопку MENU.  
Дисплей возвращается в обычное состояние.

## Автоматическая смена отображений на дисплее

### – Функция Auto Image

Вы можете включить автоматическую смену фонового рисунка с заданной скоростью.

- 1 Нажмите кнопку (MENU).
- 2 Нажимайте кнопку ← или → для выбора Display, затем нажмите кнопку (ENTER).
- 3 Нажимайте кнопку ← или → для выбора Auto Image, затем нажмите кнопку (ENTER).
- 4 Нажимайте кнопку ← или → для выбора нужной скорости, FAST (высокая), MIDDLE (средняя) или SLOW (малая), затем нажмите кнопку (ENTER).
- 5 Нажмите кнопку (MENU).  
Дисплей возвращается в обычное состояние.

Для отключения смены фонового рисунка выберите OFF в пункте 4.

## Выбор эффектов

### – Функция Effect

Движущиеся изображения отображаются как визуальные эффекты.

- 1 Нажмите кнопку **(MENU)**.
- 2 Нажимайте кнопку **←** или **→** для выбора Display, затем нажмите кнопку **(ENTER)**.
- 3 Нажимайте кнопку **←** или **→** для выбора Effect, затем нажмите кнопку **(ENTER)**.
- 4 Нажимайте кнопку **←** или **→** для выбора нужной схемы, затем нажмите кнопку **(ENTER)**.
- 5 Нажмите кнопку **(MENU)**.  
Дисплей возвращается в обычное состояние.

## Выбор фонового орнамента

### – Функция Wallpaper

Выбор фонового орнамента.

- 1 Нажмите кнопку **(MENU)**.
- 2 Нажимайте кнопку **←** или **→** для выбора Display, затем нажмите кнопку **(ENTER)**.
- 3 Нажимайте кнопку **←** или **→** для выбора Wallpaper, затем нажмите кнопку **(ENTER)**.
- 4 Нажимайте кнопку **←** или **→** для выбора Select, затем нажмите кнопку **(ENTER)**.
- 5 Нажимайте кнопку **←** или **→** для выбора нужного изображения, затем нажмите кнопку **(ENTER)**.
- 6 Нажмите кнопку **(MENU)**.  
Дисплей возвращается в обычное состояние.

### Автоматическая смена изображений

- 1 Нажмите кнопку **(MENU)**.
- 2 Нажимайте кнопку **←** или **→** для выбора Display, затем нажмите кнопку **(ENTER)**.
- 3 Нажимайте кнопку **←** или **→** для выбора Wallpaper, затем нажмите кнопку **(ENTER)**.
- 4 Нажимайте кнопку **←** или **→** для выбора Auto, затем нажмите кнопку **(ENTER)**.
- 5 Нажимайте кнопку **←** или **→** для выбора нужной скорости, FAST (высокая), MIDDLE (средняя) или SLOW (малая), затем нажмите кнопку **(ENTER)**.
- 6 Нажмите кнопку **(MENU)**.  
Дисплей возвращается в обычное состояние.

Для отключения смены изображения выберите OFF в пункте 5.

## Выбор отображаемых изображений

Вы можете выбрать:

- USER -для последовательного отображения изображений, сохраненных пользователем.
- ALL -для последовательного отображения стандартных/сохраненных пользователем изображений.

- 1 Нажмите кнопку **(MENU)**.
- 2 Нажимайте кнопку **←** или **→** для выбора **Display**, затем нажмите кнопку **(ENTER)**.
- 3 Нажимайте кнопку **←** или **→** для выбора **Wallpaper**, затем нажмите кнопку **(ENTER)**.
- 4 Нажимайте кнопку **←** или **→** для выбора **Arrange**, затем нажмите кнопку **(ENTER)**.
- 5 Нажимайте кнопку **←** или **→** для выбора **USER** или **ALL**, затем нажмите кнопку **(ENTER)**.
- 6 Нажмите кнопку **(MENU)**.  
Дисплей возвращается в обычное состояние.

### Примечание

Параметр *Arrange* не может быть выбран в меню, если отсутствуют сохраненные пользователем изображения.

## Настройка панорамного изображения

### – Функция Panorama

Вы можете выбрать в качестве фонового орнамента панорамное изображение, оно будет прокручиваться автоматически.

- 1 Нажмите кнопку **(MENU)**.
- 2 Нажимайте кнопку **←** или **→** для выбора **Display**, затем нажмите кнопку **(ENTER)**.
- 3 Нажимайте кнопку **←** или **→** для выбора **Panorama**, затем нажмите кнопку **(ENTER)**.
- 4 Нажимайте кнопку **←** или **→** для выбора нужного изображения, затем нажмите кнопку **(ENTER)**.
- 5 Нажмите кнопку **(MENU)**.  
Дисплей возвращается в обычное состояние.

### Примечание

Невозможно сохранить изображения панорамного размера. Вы можете использовать только стандартные панорамные изображения.

## Выбор формата экрана

### – Функция Aspect

Вы можете изменять форму или вырезать изображения, чтобы размер изображения соответствовал выбранному формату экрана.

- 1 Нажмите кнопку **(MENU)**.
- 2 Нажимайте кнопку **←** или **→** для выбора **Display**, затем нажмите кнопку **(ENTER)**.
- 3 Нажимайте кнопку **←** или **→** для выбора **Aspect**, затем нажмите кнопку **(ENTER)**.
- 4 Нажимайте кнопку **←** или **→** для выбора нужного режима изображения.



При каждом нажатии кнопки **←** или **→** тип изображения меняется следующим образом:

Если выбрано Video full (видео полностью) или Video & Spectrum Analyser (видео и спектральный анализатор):  
стандартное2 ↔ стандартное1 ↔ широкоформатное2 ↔ широкоформатное1 ↔ киноэкран2 ↔ киноэкран1  
Если выбрано Video & Capture (видео и выбранный кадр) или Video & Slideshow (видео и слайд-шоу):  
стандартное3 ↔ широкоформатное3 ↔ киноэкран3

### Чтобы настроить положение изображения

Нажимая кнопки **↑** или **↓**, вы можете прокручивать вверх или вниз широкоформатные изображения и изображения типа «киноэкран».

- 5 Нажмите кнопку **(MENU)**.  
Дисплей возвращается в обычное состояние.

### Примечание

В зависимости от выбранного режима изображения (формата экрана) символы на дисплее могут отображаться неправильно.

Продолжение на следующей странице →

### Схемы дисплея и типы изображения

В зависимости от выбранной схемы дисплея в режиме Video доступны следующие типы изображения.

Когда выбраны Video & Spectrum Analyzer или Video full:

#### Standard1 (стандартное1)–

изображение формата 4:3.



#### Wide1 (широкоформатное1)–

изображение формата 16:9.



#### Cinema1 (киноэкран1)–

изображение формата 2.35:1.



#### Standard2 (стандартное2)–

изображение формата 4:3, с увеличенными левой и правой стороной для заполнения экрана.



#### Wide2 (широкоформатное2)–

изображение формата 16:9, с увеличенными левой и правой стороной для заполнения экрана.



#### Cinema2 (киноэкран2)–

изображение формата 2,35:1, с увеличенными левой и правой стороной для заполнения экрана.



Когда выбраны Video & Capture или Video & Slideshow:

#### Standard3 (стандартное3)–

изображение формата 4:3, с увеличенными левой и правой стороной для заполнения области в режимах Capture и Slideshow.



#### Wide3 (широкоформатное3)–

изображение формата 16:9, с увеличенными левой и правой стороной для заполнения области в режимах Capture и Slideshow.



#### Cinema3 (киноэкран3)–

изображение формата 2.35:1, с увеличенными левой и правой стороной для заполнения области в режимах Capture и Slideshow.



## Отключение символов на дисплее

### – Функция Auto Clear

Для просмотра изображений вы можете автоматически отключить текстовую информацию. Текстовая информация отображается только при смене выбранного источника, диска, альбома или трека.

- 1 **Нажмите кнопку** (MENU).
- 2 **Нажимайте кнопку** ← или → **для выбора Display, затем нажмите кнопку** (ENTER).
- 3 **Нажимайте кнопку** ← или → **для выбора Auto Clear, затем нажмите кнопку** (ENTER).
- 4 **Нажимайте кнопку** (ENTER) **для выбора ON.**
- 5 **Нажмите кнопку** (MENU).  
Дисплей возвращается в обычное состояние.

Для восстановления символов на дисплее выберите OFF в пункте 4.

## Сохранение изображений

### – Функция Snapshot

Вы можете сохранить до 100 изображений с подключенных внешних источников.

- 1 **Нажимайте кнопку** (SCREEN) **для выбора режима Video.**
- 2 **Нажимайте кнопку** (IMAGE) **для выбора режима Video & Capture (стр. 14).**  
Подробнее об изменении формата экрана см. раздел «Выбор формата экрана» на стр. 31.
- 3 **Начните воспроизведение изображений на внешнем источнике.**
- 4 **Нажмите кнопку** (CAPTURE), **когда появится нужное изображение.**



На дисплее отображается индикация Complete, и изображение сохраняется в памяти устройства.

### Примечание

- Данное устройство совместимо с внешними источниками, поддерживающими цветовую систему PAL или NTSC.
- Для изменения цветовой системы устройства установите параметр Video в меню Setup в позицию PAL или NTSC.
- Во время сохранения изображений не отключайте устройство, иначе изображение не будет записано в память.
- Сохраненные изображения предназначены только для частного просмотра. Для использования в коммерческих целях и публичного показа необходимо разрешение владельцев авторских прав.
- Сохраненные изображения могут отличаться от оригинального формата экрана, некоторые символы могут отображаться неверно в связи с компрессией или удлинением.

Продолжение на следующей странице →



## Удаление сохраненного изображения – Функция Picture Delete

Вы можете удалить ненужные изображения.

- 1 Нажмите кнопку **(MENU)**.
- 2 Нажимайте кнопку **←** или **→** для выбора **Edit**, затем нажмите кнопку **(ENTER)**.
- 3 Нажимайте кнопку **←** или **→** для выбора **Picture Delete**, затем нажмите кнопку **(ENTER)**.
- 4 Нажимайте кнопку **←** или **→** для выбора **Select**, затем нажмите кнопку **(ENTER)**.
- 5 Нажимайте кнопку **←** или **→** для выбора нужного изображения, затем нажмите кнопку **(ENTER)**.  
Отображается дисплей подтверждения.
- 6 Нажимайте кнопку **←** или **→** для выбора **YES**, затем нажмите кнопку **(ENTER)**.  
На дисплее появляется индикация **Complete**, затем дисплей возвращается к предыдущему состоянию.

Для удаления всех сохраненных изображений выберите **ALL** в пункте 4.

### Примечания

- Вы не сможете удалить стандартные изображения (сохраненные в памяти устройства на заводе-изготовителе).
- Проверьте, действительно ли вы хотите удалить то или иное изображение. Если изображение удалено, его нельзя восстановить.
- Во время процедуры удаления не выключайте устройство. Иначе изображение может быть удалено не полностью.
- Удаление из памяти устройства всех сохраненных изображений потребует некоторого времени.

## Выбор стартового изображения

### – Функция Opening

Вы можете сделать одно из изображений стартовым.

- 1 Нажмите кнопку **(MENU)**.
- 2 Нажимайте кнопку **←** или **→** для выбора **Edit**, затем нажмите кнопку **(ENTER)**.
- 3 Нажимайте кнопку **←** или **→** для выбора **Opening**, затем нажмите кнопку **(ENTER)**.
- 4 Нажимайте кнопку **←** или **→** для выбора нужного изображения, затем нажмите кнопку **(ENTER)**.  
На дисплее появляется индикация **Complete**, затем дисплей возвращается в предыдущее состояние.
- 5 Нажмите кнопку **(MENU)**.  
Дисплей возвращается в обычное состояние.

Для отмены установки данного изображения в качестве стартового нажимайте кнопки **←** или **→** для выбора **YES**, затем нажмите кнопку **(ENTER)** в пункте 3.

### Примечания

- В качестве стартового может быть выбрано только сохраненное пользователем изображение.
- Выбранное ранее стартовое изображение продолжает появляться при включении устройства несмотря на то, что оно было удалено с помощью параметра **Picture Delete** в меню **Edit**.

## Установки звука

### Изменение установок BBE MP

#### – Функция BBE MP

Функция BBE MP эффективно придает звучанию мягкость и качество CD даже при воспроизведении MP3-файлов высокой степени сжатия.

**Во время воспроизведения на данном устройстве нажмите кнопку  (BBE MP) для выбора BBE MP ON.**

Чтобы отменить функцию BBE MP, выберите BBE MP OFF.

#### Примечание

Функция BBE MP доступна только при воспроизведении на данном устройстве (при воспроизведении на дополнительном устройстве, функция BBE MP не доступна).

#### Советы

- Вы можете изменить установки функции BBE MP только при воспроизведении на данном устройстве.
- Вы также можете изменить установки функции BBE MP с помощью главного меню. При воспроизведении на данном устройстве нажмите кнопку , затем установите параметр BBE MP в меню PlayMode на ON или OFF.

### Быстрое снижение уровня громкости

#### – Функция ATT

**Нажмите кнопку  для выбора ATT ON.**

Чтобы вернуть прежний уровень громкости, еще раз выберите ATT OFF.

#### Совет

Если интерфейс-кабель автомобильного телефона подсоединен к кабелю ATT, устройство автоматически снижает громкость, когда раздается звонок телефона (функция ATT для телефона).

## Установки динамического органайзера звуковой позиции

#### – Функция DSO







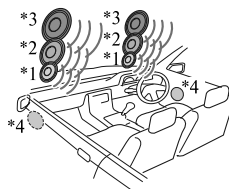





Если колонки установлены в нижней части дверей автомобиля, звук идет снизу и может быть не очень чистым.

Функция DSO (динамический органайзер звуковой позиции) создает более объемный звук, будто колонки располагаются выше панели приборов (воображаемые колонки). Вы можете сохранить установки DSO отдельно для каждого источника.

#### Режим DSO и место расположения воображаемых колонок



- \*1 DSO-1
- \*2 DSO-2
- \*3 DSO-3
- \*4 DSO-OFF (режим выключен)

- 1 Нажмите кнопку , чтобы выбрать источник звука (радио, CD, MD или AUX).
- 2 Нажмите кнопку .
- 3 Нажимайте кнопку  или  для выбора Sound, затем нажмите кнопку .
- 4 Нажимайте кнопку  или  для выбора DSO, затем нажмите кнопку .
- 5 Нажимайте кнопку  или  для выбора нужного режима, затем нажмите кнопку . Для отмены режима DSO выберите OFF.
- 6 Нажмите кнопку . Дисплей возвращается в обычное состояние.

#### Примечания

- В зависимости от дизайна салона автомобиля или типа музыки применение функции DSO может не дать нужного эффекта.
- Если FM-передачи слышны плохо, установите параметр DSO в меню Sound в позицию «OFF».

#### Совет

Чем больше порядковый номер режима DSO, тем сильнее эффект.

# Установки эквалайзера

## – Функция EQ7

Вы можете выбрать кривую эквалайзера для 7-ми типов музыки: XPL0D (энергичная), VOCAL (вокал), CLUB (клубная), JAZZ (джаз), NEWAGE (стиль нью-эйдж), ROCK (рок-музыка), CUSTOM (индивидуальная настройка).

Для каждого из источников можно сохранить отдельную настройку эквалайзера.

### Выбор кривой эквалайзера

- 1 Нажмите кнопку **(SOURCE)**, чтобы выбрать источник звука (радио, CD, MD или AUX).
- 2 Нажмите кнопку **MENU**.
- 3 Нажимайте кнопку **←** или **→** для выбора **Sound**, затем нажмите кнопку **(ENTER)**.
- 4 Нажимайте кнопку **←** или **→** для выбора **EQ7**, затем нажмите кнопку **(ENTER)**.  
Изменяя кривую эквалайзера, выберите **Select**, затем нажмите кнопку **(ENTER)**.
- 5 Нажимайте кнопку **←** или **→** для выбора нужной кривой эквалайзера, затем нажмите кнопку **(ENTER)**.
- 6 Нажмите кнопку **(MENU)**.  
Дисплей возвращается в обычное состояние.

Чтобы выключить эквалайзер, выберите **OFF** в пункте 5.

#### Примечание

Когда активирована функция **DSO**, установки эквалайзера корректируются автоматически для достижения оптимального звучания.

## Настройка кривой эквалайзера

Вы можете сохранять и регулировать настройки эквалайзера по частоте и уровню.

- 1 Нажмите кнопку **(SOURCE)**, чтобы выбрать источник звука (радио, CD, MD или AUX).
- 2 Нажмите кнопку **(MENU)**.
- 3 Нажимайте кнопку **←** или **→** для выбора **Sound**, затем нажмите кнопку **(ENTER)**.
- 4 Нажимайте кнопку **←** или **→** для выбора **EQ7**, затем нажмите кнопку **(ENTER)**.
- 5 Нажимайте кнопку **←** или **→** для выбора **Tune**, затем нажмите кнопку **(ENTER)**.
- 6 Настройте кривую эквалайзера.
  - 1 Нажимайте кнопку **←** или **→** для выбора нужной частоты.  
При каждом нажатии кнопки **←** или **→**, частота меняется следующим образом:  
62 Гц ↔ 157 Гц ↔ 396 Гц ↔ 1000 Гц ↔ 2510 Гц ↔ 6340 Гц ↔ 16000 Гц
  - 2 Нажимайте **↑** или **↓** для настройки уровня громкости, затем нажмите кнопку **(ENTER)**.  
Уровень громкости изменяется шагами по 1 дБ от - 10 дБ до + 10 дБ.
  - 3 Повторите пункты 1 и 2 для настройки всех частот.  
После настройки 16000 Гц появляется дисплей подтверждения, затем нажмите кнопку **(ENTER)**.
- 7 Нажимайте кнопку **←** или **→** для выбора **YES**, затем нажмите кнопку **(ENTER)**.  
На дисплее появляется индикация **Complete**, затем дисплей возвращается к главному меню.
- 8 Нажмите кнопку **(MENU)**.  
Дисплей возвращается в обычное состояние.

Чтобы восстановить заводские настройки кривой эквалайзера, в пункте 5 выберите **Initialize**.

## Настройка высоких и низких частот

– Функция Bass/Treble

- 1 Нажмите кнопку **(SOURCE)**, чтобы выбрать источник звука (радио, CD, MD или AUX).
- 2 Нажмите кнопку **(MENU)**.
- 3 Нажимайте кнопку **←** или **→** для выбора Sound, затем нажмите кнопку **(ENTER)**.
- 4 Нажимайте кнопку **←** или **→** для выбора Bass или Treble, затем нажмите кнопку **(ENTER)**.
- 5 Нажимайте кнопку **←** или **→** для настройки уровня, затем нажмите кнопку **(ENTER)**.  
Уровень громкости изменяется шагами по 1 дБ от -10 дБ до + 10 дБ.
- 6 Нажмите кнопку **(MENU)**.  
Дисплей возвращается в обычное состояние.

## Настройка громкости в передней и задней частях салона

– Функция Balance/Fader

Вы можете настроить баланс громкости между правыми и левыми колонками (Balance) и между передними и задними колонками (Fader).

- 1 Нажмите кнопку **(SOURCE)**, чтобы выбрать источник звука (радио, CD, MD или AUX).
- 2 Нажмите кнопку **(MENU)**.
- 3 Нажимайте кнопку **←** или **→** для выбора Sound, затем нажмите кнопку **(ENTER)**.
- 4 Нажимайте кнопку **←** или **→** для выбора Balance или Fader, затем нажмите кнопку **(ENTER)**.  
Чтобы настроить баланс громкости между правыми и левыми колонками, выберите Balance.  
Чтобы настроить баланс громкости между передними и задними колонками, выберите Fader.
- 5 Нажимайте кнопку **←** или **→** для настройки баланса, затем нажмите кнопку **(ENTER)**.
- 6 Нажмите кнопку **(MENU)**.  
Дисплей возвращается в обычное состояние.

Продолжение на следующей странице →

## Настройка фильтра частот для передних/задних колонок

### – Функция HPF (фильтр высоких частот)

Вы можете выбрать установку для фильтра частот в соответствии с характеристиками установленной акустической системы.

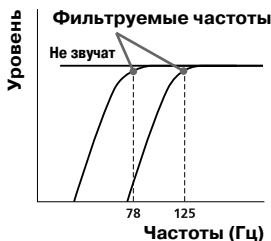

- 1 Нажмите кнопку **(SOURCE)**, чтобы выбрать источник звука (радио, CD, MD или AUX).
- 2 Нажмите кнопку **(MENU)**.
- 3 Нажимайте кнопку **←** или **→** для выбора Sound, затем нажмите кнопку **(ENTER)**.
- 4 Нажимайте кнопку **←** или **→** для выбора HPF, затем нажмите кнопку **(ENTER)**.
- 5 Нажимайте кнопку **←** или **→** для выбора фильтруемых частот, затем нажмите кнопку **(ENTER)**.  
При каждом нажатии кнопки **←** или **→** частота изменяется следующим образом:  
OFF (выкл.) ↔ 78 Гц ↔ 125 Гц
- 6 Нажмите кнопку **(MENU)**.  
Дисплей возвращается в обычное состояние.

Для отмены фильтра частот выберите OFF в пункте 5.

## Настройка громкости сабвуфера

– Функция Sub Woofer

- 1 Нажмите кнопку **(SOURCE)**, чтобы выбрать источник звука (радио, CD, MD или AUX).
- 2 Нажмите кнопку **(MENU)**.
- 3 Нажимайте кнопку **←** или **→** для выбора Sound, затем нажмите кнопку **(ENTER)**.
- 4 Нажимайте кнопку **←** или **→** для выбора Sub Woofer, затем нажмите кнопку **(ENTER)**.
- 5 Нажимайте кнопку **←** или **→** для настройки уровня громкости, затем нажмите кнопку **(ENTER)**.  
Уровень громкости изменяется шагами по 1 дБ от  $-\infty$ ,  $-10$  дБ до  $+10$  дБ.
- 6 Нажмите кнопку **(MENU)**.  
Дисплей возвращается в обычное состояние.

### Совет

Если уровень громкости ниже  $-10$  дБ, появляется значок  $-\infty$ .

## Настройка фильтра частот для сабвуфера (сабвуферов) – Функция LPF (фильтр низких частот)

В соответствии с характеристиками установленного сабвуфера (сабвуферов), вы можете фильтровать нежелательные сигналы высоких и средних частот, поступающие на сабвуфер (сабвуферы). После ввода установок фильтруемых частот (см. диаграмму ниже), сабвуфер (сабвуферы) будут выводить только низкочастотные сигналы, что делает звучание более чистым.

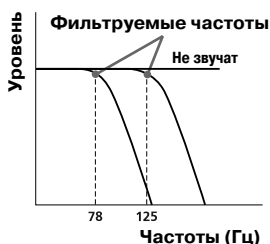

- 1 Нажмите кнопку **(SOURCE)**, чтобы выбрать источник звука (радио, CD, MD или AUX).
- 2 Нажмите кнопку **(MENU)**.
- 3 Нажимайте кнопку **←** или **→** для выбора **Sound**, затем нажмите кнопку **(ENTER)**.
- 4 Нажимайте кнопку **←** или **→** для выбора **LPF**, затем нажмите кнопку **(ENTER)**.
- 5 Нажимайте кнопку **←** или **→** для выбора фильтруемых частот, затем нажмите кнопку **(ENTER)**.  
При каждом нажатии кнопки **←** или **→** частота изменяется следующим образом:  
OFF (выкл.) ↔ 125 Гц ↔ 78 Гц
- 6 Нажмите кнопку **(MENU)**.  
Дисплей возвращается в обычное состояние.

Для отмены фильтра частот выберите OFF в пункте 5.

## Настройка громкости звучания

### – Функция Loudness

Высокие и низкие частоты будут усилены, и вы сможете получить удовольствие от прослушивания даже на низкой громкости.

- 1 Нажмите кнопку **(SOURCE)**, чтобы выбрать источник звука (радио, CD, MD или AUX).
- 2 Нажмите кнопку **(MENU)**.
- 3 Нажимайте кнопку **←** или **→** для выбора **Sound**, затем нажмите кнопку **(ENTER)**.
- 4 Нажимайте кнопку **←** или **→** для выбора **Loudness**.
- 5 Нажимайте кнопку **(ENTER)** для выбора **ON**.
- 6 Нажмите кнопку **(MENU)**.  
Дисплей возвращается в обычное состояние.

Для отмены настройки громкости звучания выберите OFF в пункте 5.

## Подключение внешнего аудиоборудования

Разъемы AUX IN (внешний аудиовход) на данном устройстве используются также, как разъемы BUS AUDIO IN (аудиовход). Вы можете прослушивать звук из колонок автомобиля, подключив портативные устройства фирмы Sony.

### Примечание

При подключении дополнительного CD/MD-устройства фирмы Sony вы не сможете подключить какие-либо портативные устройства, а также выбрать AUX.

### Выбор внешнего оборудования

Нажимайте кнопку **(SOURCE)** для выбора AUX.



### Настройка уровня громкости – Функция AUX Level

Вы можете отрегулировать громкость каждого подключенного аудиокomпонента.

- 1 Нажмите кнопку **(MENU)**.
- 2 Нажимайте кнопку **←** или **→** для выбора Sound, затем нажмите кнопку **(ENTER)**.
- 3 Нажимайте кнопку **←** или **→** для выбора AUX Level, затем нажмите кнопку **(ENTER)**.
- 4 Нажимайте кнопку **←** или **→** для настройки громкости, затем нажмите кнопку **(ENTER)**.  
Уровень громкости настраивается в пределах от -6 дБ до +6 дБ с шагом в 1 дБ.
- 5 Нажмите кнопку **(MENU)**.  
Дисплей возвращается в обычное состояние.

## Другие функции

### Придание кнопкам нужных функций

#### – Функция CUSTOM

Вы можете установить любую из нужных функций на кнопку CUSTOM, чтобы упростить выполнение этой функции.

Перечисленные ниже функции могут быть присвоены:

Screen (экран) – изменяет режим дисплея (стр. 13).

AF – включает и выключает функцию AF (стр. 24).

TA – включает и выключает функцию TA (стр. 25).

Mode (режим) – изменяет номер полосы частот или воспроизводимого устройства.

ATT – быстро понижает уровень громкости (стр. 35).

Capture (захват) – сохраняет изображение в момент нажатия кнопки (стр. 33).

Image (изображение) – изменяет выбранную схему дисплея в выбранном режиме (стр. 13).

- 1 Нажмите кнопку **(MENU)**.
- 2 Нажимайте кнопку **←** или **→** для выбора Custom, затем нажмите кнопку **(ENTER)**.
- 3 Нажимайте кнопку **←** или **→** для выбора нужной функции, которую вы хотите присвоить, затем нажмите кнопку **(ENTER)**.  
При каждом нажатии кнопки функции меняются следующим образом:  
Screen ↔ AF ↔ TA ↔ Mode ↔ ATT ↔ Capture ↔ Image ↔ Screen
- 4 Нажмите кнопку **(MENU)**.  
Дисплей возвращается в обычное состояние.

## Перезагрузка устройства

– Функция Initialize (возвращение к первоначальным настройкам)

Если вы инициализируете устройство, все дополнительно сохраненные изображения удаляются и устройство возвращается к настройкам, произведенным на заводе-изготовителе.

Перечисленные ниже параметры инициализируются.

- ✦ Setup (Contrast, Dimmer, Video, Commander, Security),
- ✦ Edit (Name Edit, Name Delete, Picture Delete, Opening),
- ☑ Display (Skin, Char Color, Auto Image, Effect, Wallpaper, Panorama, Aspect, Auto Clear, Auto Scroll),
- ''' Custom, яркость режима Video

- 1 Нажмите кнопку **(MENU)**.
- 2 Нажимайте кнопку **←** или **→** для выбора **Setup**, затем нажмите кнопку **(ENTER)**.
- 3 Нажимайте кнопку **←** или **→** для выбора **Initialize**, затем нажмите кнопку **(ENTER)**.

Отображается дисплей подтверждения.

Когда отображается дисплей ввода кода

Введите ваш персональный код, затем нажмите кнопку **(ENTER)** (стр. 42).

- 4 Нажимайте кнопку **←** или **→** для выбора **YES**, затем нажмите кнопку **(ENTER)**.

На дисплее появляется индикация Complete, затем дисплей возвращается к предыдущему состоянию.

Для отмены инициализации нажмите кнопку **(MENU)**.

### Примечания

- Не выключайте устройство во время инициализации.
- Затраченное на инициализацию время зависит от количества сохраненных изображений.
- Заметьте, что после инициализации вам не удастся восстановить изображение.
- Вы не можете удалить стандартные изображения с этого устройства.

## Установка кода безопасности

– Функция Security

Данное устройство располагает функцией безопасности, чтобы избежать кражи.

Введите 4-значный номер, являющийся вашим персональным кодом.

Если вы установили код, вам потребуется ввести его для включения устройства, когда вы переставили устройство в другой автомобиль или после замены аккумулятора.

- 1 Нажмите кнопку **(MENU)**.
- 2 Нажимайте кнопку **←** или **→** для выбора **Setup**, затем нажмите кнопку **(ENTER)**.
- 3 Нажимайте кнопку **←** или **→** для выбора **Security**, затем нажмите кнопку **(ENTER)**.

Отображается дисплей установки кода.



- 4 Установите код.

- 1 Нажимайте кнопку **↑** или **↓** для ввода первого знака, затем нажмите кнопку **(ENTER)**.

- 2 Повторите пункт 1 для ввода остальных знаков, затем нажмите кнопку **(ENTER)**.

Отображается дисплей подтверждения.

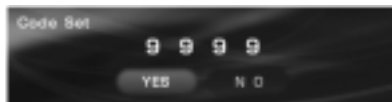

- 5 Нажимайте кнопку **←** или **→** для выбора **YES**, затем нажмите кнопку **(ENTER)**.

- 6 Нажмите кнопку **(MENU)**. Дисплей возвращается в обычное состояние.

### Примечания

- Персональный код невозможно ввести через номерные кнопки.
- Убедитесь, что не забудете свой код.
- Если вы выберете **NO** в пункте 5 и нажмете **(ENTER)**, дисплей вернется к дисплею установки кода в пункте 3.

Продолжение на следующей странице →



## После завершения установки персонального кода

Дисплей проверки кода отображается после включения устройства, когда вы переставили устройство в другой автомобиль или после замены аккумулятора.

Дисплей ввода кода



**Работа через главное устройство:**

- 1** Вращайте регулятор R для выбора первого знака, затем нажмите **(ENTER)**.
- 2** Повторите пункт 1 для ввода остальных знаков, затем нажмите **(ENTER)**. Когда персональный код подтвержден, на дисплее отображается индикация Complete и дисплей возвращается к отображению часов/календаря.

### Примечание

После ввода цифры вы не сможете переместить курсор назад. Если вы ввели неправильную цифру, нажимайте кнопку ENTER для отображения индикации Code Error, затем введите правильную.

## Удаление персонального кода

- 1** Нажмите кнопку **(MENU)**.
- 2** Нажимайте кнопку **←** или **→** для выбора Setup, затем нажмите кнопку **(ENTER)**.
- 3** Нажимайте кнопку **←** или **→** для выбора Security, затем нажмите кнопку **(ENTER)**. Отображается дисплей для удаления кода.
- 4** Введите свой 4-значный код, затем нажмите кнопку **(ENTER)**. Когда код подтвержден, отображается дисплей подтверждения.
- 5** Нажимайте кнопку **←** или **→** для выбора YES, затем нажмите кнопку **(ENTER)**. На дисплее отображается индикация Complete, и дисплей возвращается к предыдущему отображению. Если код введен неправильно, введите правильно.
- 6** Нажмите кнопку **(MENU)**. Дисплей возвращается в обычное состояние.

### Примечание

Вы не сможете изменить персональный код, пока не удалите ранее установленный.

### Совет

Если персональный код не сохранен, дисплей удаления кода не отображается.

## Меню и параметры

Параметры в меню различаются в зависимости от выбранного источника и схемы дисплея в выбранном режиме дисплея.

Могут быть настроены следующие параметры:

### Меню List

- Disc List - отображает список названий дисков (стр. 20).
- Preset List - отображает список названий радиостанций (стр. 23).
- PTY List - отображает список типов программ (стр. 26).

### List

- Disc List
- Preset List
- PTY List

### Меню Display

- Skin - изменяет схему дисплея (стр. 28).
- Char Color — изменяет цвет символов дисплея (стр. 28).
- Auto Image — изменяет длительность отображения изображений (стр. 29).
- Effect — изменяет визуальные эффекты в виде движущихся орнаментов (стр. 30).
- Wallpaper — выбирает изображение для фонового орнамента (стр. 30).
- Panorama — выбирает панорамные изображения для фонового орнамента (стр. 31).
- Aspect -изменяет формат изображения (стр. 31).
- Auto Clear — отключает отображение символов на дисплее (стр. 33).
- Auto Scroll — прокручивает длинную текстовую информацию (стр. 18).

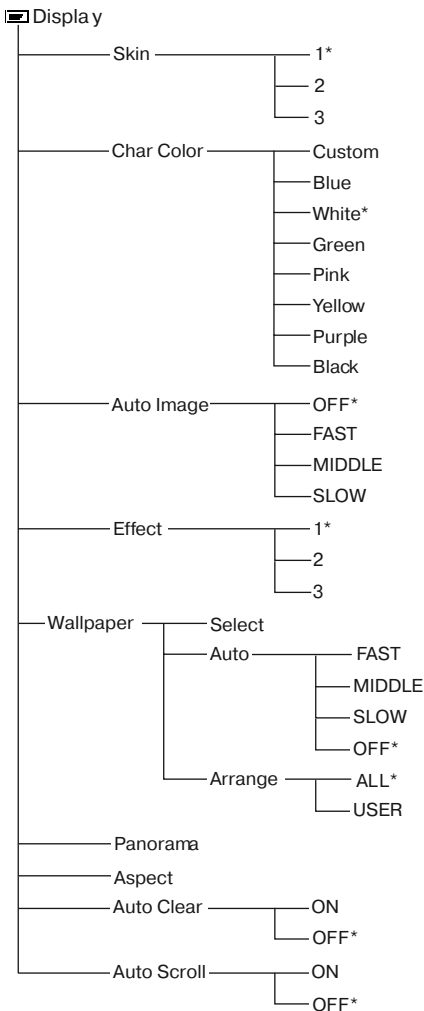

\* Настройки по умолчанию.

## Меню Edit

- Name Edit – присваивает названия дискам (стр. 19).
- Name Delete – удаляет присвоенные дискам названия (стр. 20).
- Opening – выбирает изображение в стартовом экране (стр. 34).
- Picture Delete – удаляет сохраненные изображения (стр. 34).
- BTM – автоматически сохраняет радиостанции (стр. 21).

### Edit

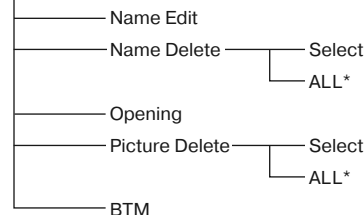

\* Настройки по умолчанию.

## Меню Setup

- Clock – настраивает календарь и часы (стр. 15).
- Contrast – регулирует контрастность дисплея.
- Security – устанавливает или снимает секретный код (стр. 41).
- Initialize – восстанавливает все настройки, выполненные на заводе-изготовителе (стр. 41).
- Dimmer – регулирует яркость дисплея:
  - Выберите AUTO для затемнения дисплея только при включении основной подсветки.
  - Выберите ON для затемнения дисплея.
  - Выберите OFF для восстановления яркости.
- Веер – включает или выключает звуковой сигнал.
- Video – изменяет цветовую систему на PAL или NTSC.
- Commander – изменяет рабочее направление вращаемого пульта ДУ:
  - Выберите Normal для использования вращаемого пульта ДУ в положении, установленном на заводе-изготовителе.
  - Выберите Reverse, если вы устанавливаете вращаемый пульт ДУ на правую сторону рулевой колонки.
- CT – автоматически настраивает часы (стр. 27).

Продолжение на следующей странице →

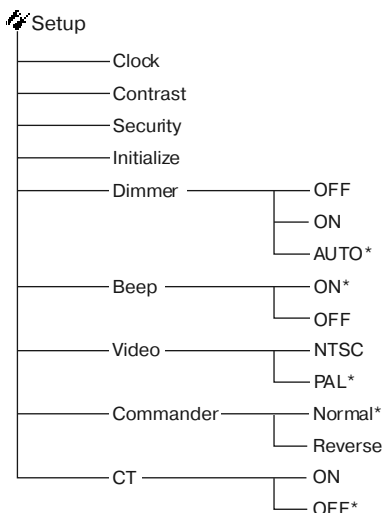

\* Настройки по умолчанию.

## Меню Sound

- DSO – устанавливает режим DSO (стр. 35).
- EQ7 – регулирует настройки кривых эквалайзера (стр. 36).
- Bass – регулирует уровень низких частот (стр. 37).
- Treble – регулирует уровень высоких частот (стр. 37).
- Balance – регулирует уровень громкости правой и левой колонок (стр. 37).
- Fader – регулирует уровень громкости фронтальных/тыловых колонок (стр. 37).
- Sub Woofer – регулирует уровень громкости сабвуфера (стр. 38).
- HPF (фильтр высоких частот) – выбирает частоту среза звучания фронтальных/тыловых колонок (стр. 38).
- LPF (фильтр низких частот) – выбирает частоту среза звучания сабвуфера (стр. 39).
- AUX Level – регулирует уровень громкости подключенного внешнего оборудования (стр. 40).
- Loudness – усиливает звучание низких и высоких частот (стр. 39).

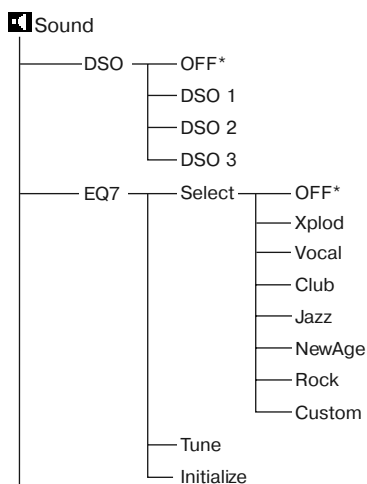

\* Настройки по умолчанию.

## Меню Custom

- Screen – изменяет режим дисплея (стр. 13).
- AF – включает или выключает функцию AF (стр. 24).
- TA – включает или выключает функцию TA (стр. 25).
- Mode – изменяет номер полосы частот или устройства воспроизведения.
- АТТ – резко снижает громкость (стр. 35).
- Capture – сохраняет изображение в момент нажатия кнопки (стр. 33).
- Image – изменяет рисунок меню в зависимости от выбранного режима дисплея (стр. 13).

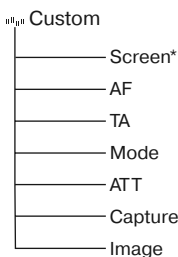

\* Настройки по умолчанию.

## Меню PlayMode

- Repeat – изменяет режим повторного воспроизведения (стр. 18).
- Shuffle – изменяет режим воспроизведения в произвольном порядке (стр. 19).
- BBE MP – улучшает звучание, сжатое на цифровом оборудовании (стр. 35).
- Mono – прием радиостанций в монофоническом звучании (стр. 22)
- Local – настраивается на местные радиостанции.
- Regional – включает или выключает режим регионального приема:
  - Выберите ON, чтобы оставаться на одной радиостанции в регионе.
  - Выберите OFF, чтобы отключить режим регионального приема.

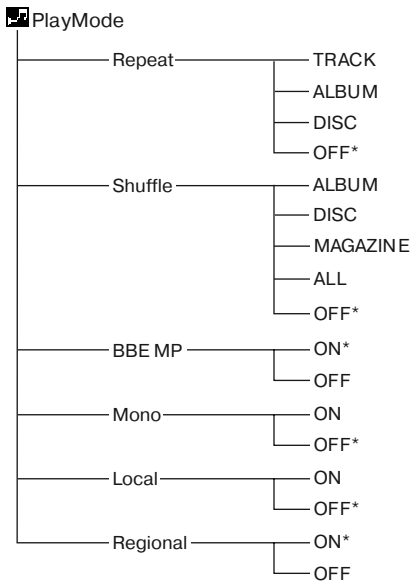

\* Настройки по умолчанию.

## Использование вращаемого пульта

Вы можете управлять устройством (а также дополнительными CD/MD-устройствами) с помощью вращаемого пульта управления (приобретается отдельно). Сначала приклейте соответствующую наклейку в зависимости от того, как вы собираетесь установить пульт. Пульт работает при нажатии кнопок и /или вращении регуляторов.

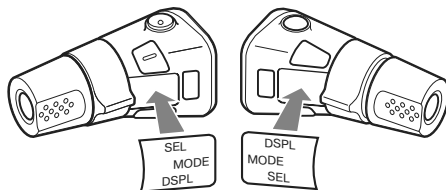

### При нажатии кнопок

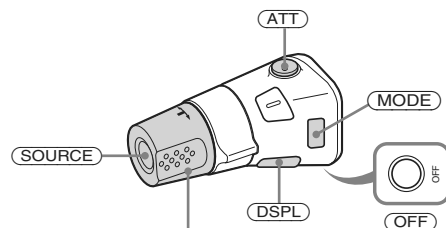

Вращайте регулятор VOL для регулировки громкости

Нажмите	Для
(SOURCE)	Смены источника (радио/CD/MD*1)/включения питания.
(MODE)	Смены операции (полоса радиочастот/CD-устройство/MD-устройство*1).
(ATT)	Снижения уровня громкости.
(OFF)*2	Остановки воспроизведения или радиоприема/отключения питания.
(SEL)/(SOUND)	(Не доступно)
(DSPL)	Выбор режим дисплея (данная кнопка выполняет функцию кнопки SCREEN).

Продолжение на следующей странице →

## При вращении регулятора



### Поверните и потяните, чтобы:

- Пропускать треки.  
Чтобы пропустить несколько треков, поверните один раз, а затем в течение 2 сек. снова поверните и удерживайте.
- Автоматически настраиваться на радиостанции.

### Поверните, удерживайте и потяните, чтобы:

- Перемотать трек вперед/назад.
- Настроиться на радиостанцию вручную.

## При нажатии и вращении регулятора

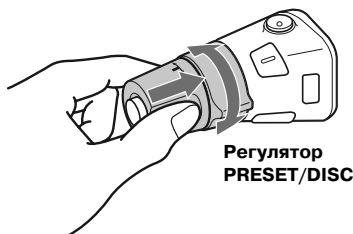

### Нажмите и вращайте регулятор, чтобы:

- Настраиваться на радиостанции, сохраненные в памяти устройства.
- Менять диски во время воспроизведения MD (CD)\*<sup>1</sup>.
- Менять альбомы\*<sup>3</sup>.

\*<sup>1</sup> Только при подключении соответствующего дополнительного оборудования.

\*<sup>2</sup> Если в замке зажигания вашего автомобиля не предусмотрено положение ACC (аксессуары), выключив зажигание, обязательно нажмите и удерживайте кнопку OFF до тех пор, пока дисплей не погаснет.

\*<sup>3</sup> Доступно только при воспроизведении MP3-файла.

Во время воспроизведения MP3-файла, вы можете выбрать альбом с помощью вращаемого пульта управления.

## На данном устройстве

Для	Выполните
Пропуска альбомов – Выбор альбома	Нажмите и поворачивайте [один раз для каждого альбома] регулятор. Для пропуска нескольких альбомов, нажмите и поверните (удерживая) регулятор.

## На дополнительном устройстве

Для	Выполните
Пропуска альбомов – Выбор альбома	<ol style="list-style-type: none"><li>1 Для входа в режим выбора альбомов нажмите, поверните и удерживайте регулятор. В течение 2 сек. переходите к пункту 2.</li><li>2 Нажмите, затем быстро вращайте регулятор для пропуска альбомов по порядку.</li></ol>

# Дополнительная информация

## Обслуживание

### Замена предохранителей

При замене предохранителей убедитесь, что новые предохранители рассчитаны на ту же силу тока, что и старые. Если предохранитель перегорел, проверьте подключение питания и замените предохранитель. Если предохранитель снова перегорел после замены, это могло быть вызвано внутренней неисправностью. В этом случае обратитесь к ближайшему дилеру Sony.

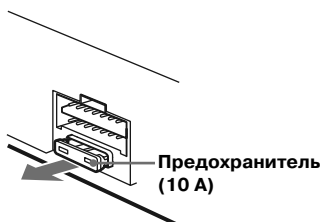

### Внимание!

Никогда не используйте предохранители, рассчитанные на более высокую силу тока, чем предохранителей, прилагаемых к данному проигрывателю, так как это может стать причиной поломки проигрывателя.

### Замена литиевой батарейки

В обычных условиях срок службы батареек составляет приблизительно один год. (В зависимости от условий эксплуатации срок службы может быть короче.) Когда батарейка разряжается, рабочее расстояние пульта ДУ уменьшается. Замените старую батарейку новой литиевой батарейкой CR2025. Использование любой другой батарейки может повлечь за собой возгорание или взрыв.

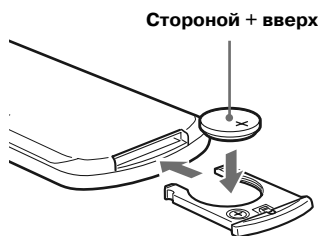
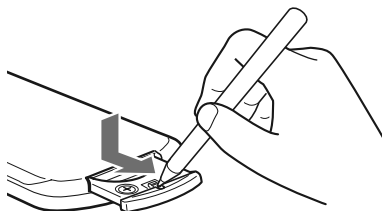

### Примечания о литиевых батарейках

- Храните литиевые батарейки в местах, недоступных для детей. Если батарейка была проглочена ребенком, следует немедленно обратиться к врачу.
- Протрите батарейку мягкой тканью, чтобы обеспечить хороший контакт.
- При установке батареек убедитесь, что полярность соблюдена.
- Не берите батарейку металлическим пинцетом, так как это может вызвать короткое замыкание.

### Внимание!

При неправильном обращении батарейка может взорваться.  
Не перезаряжать, не разбирать, не бросать в огонь.

# Извлечение устройства

## 1 Снимите защитную манжету.

- 1 Вставьте демонтажные ключи в створку защитной манжеты.

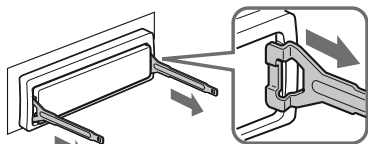

Правильно на-  
правьте ключи

- 2 Потяните за ключи, чтобы снять защитную манжету.

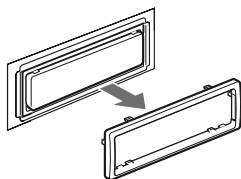

## 2 Извлеките устройство.

- 1 Вставьте оба ключа до щелчка.

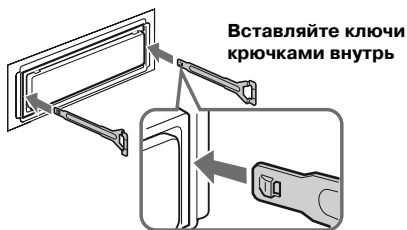

Вставляйте ключи  
крючками внутрь

- 2 Потяните за ключи, чтобы выдвинуть проигрыватель.

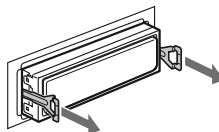

- 3 Выньте проигрыватель из кронштейна.

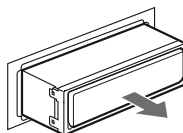

# Технические характеристики

## Проигрыватель CD

Соотношение сигнал/шум	120 дБ
Частотный диапазон	10 - 20 000 Гц
Детонация	Ниже измеряемого уровня

## Радиоприемник

### FM

Рабочий диапазон	87.5 - 108 МГц
Разъем антенны	Разъем внешней антенны
Промежуточная частота	10.7 МГц / 450 кГц
Полезная чувствительность	9 дБФ
Избирательность	75 дБ при 400 кГц
Соотношение сигнал/шум	67 дБ (стерео), 69 дБ (моно)
Гармонические искажения на 1 кГц	0.5 % (стерео), 0.3 % (моно)
Разделение	35 дБ на 1 кГц
Частотные характеристики	30 - 15 000 Гц

### MW/LW

Рабочий диапазон	MW: 531 - 1602 кГц LW: 153 - 279 кГц
Разъем антенны	Разъем внешней антенны
Промежуточная частота	10.7 МГц/450 кГц
Чувствительность:	MW: 30 мВ LW: 40 мВ

## Общие

Выходы	Аудиовыходы (фронтальный/тыловой) Разъем выхода сабвуфера (моно) Разъем управления реле антенны Разъем управления усилителем мощности
Входы	Разъем управления АГТ-телефона Разъем управления подсветкой Входной разъем стояночного тормоза Входной разъем управления BUS Разъем аудиовхода (BUS) или AUX IN Входной разъем антенны Разъем видеовхода
Регуляторы тона	Низкие частоты: + 8 дБ на 100 Гц Высокие частоты: + 8 дБ на 10 кГц
Шум:	+ 8 дБ на 100 Гц + 2 дБ на 10 кГц

Питание	Автомобильный аккумулятор напряжением 12 В с отрицательным заземлением
Размеры	(ширина $\times$ высота $\times$ глубина) приблизительно 178 x 50 x 187 мм
Размеры посадочного гнезда	(ширина $\times$ высота $\times$ глубина) приблизительно 182 x 53 x 162 мм
Масса, приблизительно	1,6 кг
Прилагаемые аксессуары	Планшетный пульт ДУ RM-X144 Набор для установки и подключения (1 комплект) Крышка для передней панели (1)
Дополнительные аксессуары	Вращаемый пульт управления RM-X4S (подключаемый) Беспроводной вращаемый пульт управления RM-X6S BUS-кабель (поставляется со кабелем RCA) RC-61 (1м), RC-62 (2м)
Дополнительное оборудование	CD-чейнджер (на 10 дисков) CDX-757MX CD-чейнджер (на 6 дисков) CDX-T69, CDX-T70MX MD-чейнджер (на 6 дисков) MDX-66XLP Мобильный DVD-проигрыватель DVX-11A Селектор источника XA-C30 Селектор AUX-IN XA-300

### Примечание

Это устройство не может быть подключено к цифровому предусилителю или эквалайзеру, совместимым с системой передачи данных Sony BUS.

Дизайн и технические характеристики могут быть изменены без уведомления.



# Устранение неисправностей

Этот список поможет вам решить ряд проблем, с которыми вы можете столкнуться при использовании устройства. Прежде чем приступить к изучению списка, проверьте подключения и функции.

## Общие

### Кнопки управления не функционируют.

Нажмите кнопку RESET.

### Нет звука.

- Вращайте регулятор L для настройки громкости.
- Отключите функцию АТТ.
- Для системы с двумя колонками установите регулятор фейдера в центральное положение для 2-полосной системы.

### Было удалено содержимое памяти.

- Была нажата кнопка RESET.  
→ Введите ваши настройки еще раз.
- Отсоединился аккумулятор или кабель питания.
- Неправильно подключен кабель питания.

### Нет звукового сигнала.

Звуковой сигнал был отключен (стр. 43).

### С дисплея пропадает/не появляется индикация.

Индикация исчезает с дисплея после нажатия и удержания кнопки (OFF).  
→ Чтобы включить дисплей, снова нажмите и удерживайте кнопку (OFF).

### Сохраненные радиостанции и время на часах удалены.

### Перегорел предохранитель.

### Посторонние шумы при повороте ключа зажигания в положение On, ACC и Off.

Провода неправильно подключены к вспомогательному источнику питания автомобиля.

### К устройству не поступает питание.

- Проверьте подключение. Если все в порядке, проверьте предохранитель.
- Автомобиль не имеет положения ACC в замке зажигания.  
→ Нажмите кнопку (SOURCE), чтобы включить устройство.

### К проигрывателю постоянно поступает питание.

На замке зажигания автомобиля нет положения ACC.

→ После выключения зажигания убедитесь, что нажали и удержали кнопку (OFF) до отключения дисплея.

### Не выдвигается активная антенна.

Антенна не оборудована реле.

## Воспроизведение CD/MD

### Воспроизведение не начинается.

- Вы установили бракованный MD-диск или загрязненный CD-диск.
- Некоторые диски формата CD-R/CD-RW могут не воспроизводиться в зависимости от записывающего оборудования или состояния диска.

### Не воспроизводятся MP3-файлы.

- Запись не была выполнена, согласно формату ISO 9660 уровня 1 или 2, либо Romeo или Joliet в расширенном формате.
- Файловое расширение .mp3 не было добавлено к имени файла.
- Файлы не были сохранены в формате MP3.

### Название альбома/название трека/ID3-ярлык отображаются неправильно.

- Диск не соответствует стандарту ISO9660 уровня 1 или 2.  
→ Используйте соответствующий формату диск.
- Устройство может отображать только такую буквенную кодировку, как ASCII, уменьшенные вдвое латинские буквы (ASCII только для Joliet), а также Shift-JIS. Кодировки, не указанные выше, правильно отображаться не будут.

### Начало воспроизведения MP3-файлов занимает больше времени, чем у всех остальных.

- Перечисленные ниже диски требуют больше времени для начала воспроизведения.
- Диск, содержащий слишком обширное «дерево».
  - Диск, записанный в мультисессии.
  - Диск с возможностью добавления данных.

### Звук «перескакивает» из-за вибрации.

- Устройство установлено под углом более 45°.
- Устройство установлено в неустойчивой части автомобиля.

### Звук «перескакивает».

- Установлен загрязненный или бракованный диск.
- CD-R/CD-RW был поврежден.

### В меню не отображается Name Edit.

Количество названий дисков, сохраненных в памяти данного устройства, достигло 50.

## Радио

### Прием сохраненных радиостанций не возможен.

- Сохраните в памяти устройства правильную частоту.
- Слишком слабый сигнал.

### Прием радиостанций не возможен.

#### Звук сопровождается помехами.

- Подсоедините кабель питания антенны (синий) или дополнительный кабель питания (красный) к разъему подключения питания усилителя антенны. (Только если ваш автомобиль оборудован встроенной FM/MW/LW-антенной на заднем/боковом стекле.)
- Проверьте подключение автомобильной антенны.
- Автоматическая антенна не выдвигается.  
→ Проверьте подключение питания антенны.
- Проверьте частоту.
- Когда включен режим DSO, звук иногда сопровождается шумом.  
→ Установите DSO в позицию OFF (стр. 35).

#### Невозможна автоматическая настройка.

- Включен режим местного поиска Local Seek.  
→ Отключите режим местного поиска (стр. 22).
- Слишком слабый сигнал.  
→ Осуществите настройку вручную.

#### Мигает индикатор ST.

- Попробуйте настроить радиостанцию точнее.
- Слишком слабый сигнал.  
→ Перейдите в монофонический режим (стр. 22).

#### Программа, транслируемая в режиме стерео, слышна в режиме моно.

Устройство находится в монофоническом режиме приема.

- Отмените монофонический режим (стр. 22).

## RDS

### Через несколько секунд после начала прослушивания включается режим SEEK (поиск).

Станция не является передающей дорожные программы, или сигнал слишком слабый.

- Нажимайте кнопку (AF)/(TA) до отключения AF и TA.

### Не принимаются дорожные сообщения.

- Активируйте функцию TA.
- Станция является передающей дорожные программы, но не передает дорожные программы в данный момент.  
→ Настройтесь на другую станцию.

## Сохранение изображений

### Невозможно сохранить изображения.

Количество изображений, сохраненных в памяти данного устройства, достигло 100.

- Удалите ненужные изображения и повторите попытку сохранения.

### Во время сохранения изображений не работают кнопки и регуляторы.

Устройство находится в процессе сохранения изображений. Во время данного процесса возможно только извлечение диска, резкое снижение громкости и контроль уровня громкости.

- Дождитесь завершения процесса сохранения.

### Невозможно выбрать режим Video.

- Видеоустройство не подключено к разъемам VIDEO IN на данном устройстве, или видеосигнал не выходит с подключенного видеоустройства.
- Цветовая система данного устройства не соответствует подключенному видеоустройству.  
→ Установите цветовую систему PAL или SECAM в соответствии с подключенным видеоустройством (стр. 43).
- Видеосигналы с видеоустройства не совместимы с PAL или NTSC.
- Не включен стояночный тормоз.

---

# Сообщения об ошибках

---

## Ошибки на дисплее

### (Для данного устройства и дополнительных CD/MD-чейнджеров)

Следующие сообщения будут мигать на дисплее, сопровождаясь звуковым сигналом.

---

#### Disc Blank

На MD-диске не записаны треки.

→ Воспроизведите MD-диск, на котором записаны треки.

---

#### Disc Error

- CD-диск грязный или вставлен обратной стороной.  
→ Очистите диск или вставьте его правильной стороной.
- По каким-то причинам CD/MD-диск не может быть воспроизведен.  
→ Установите другой CD/MD-диск.

---

#### Failure

Неправильно подключены колонки/усилитель.

→ Чтобы проверить правильность подключения, см. прилагаемое руководство по установке и подключению.

---

#### High Temp

Температура окружающей среды превысила 50 градусов С.

→ Подождите, пока температура не снизится.

---

#### NO Disc

В CD/MD-устройстве нет диска.

→ Вставьте компакт-диск/минидиск.

---

#### NO Magazine

В CD-устройство не был установлен лоток с дисками.

→ Установите в CD-устройство лоток с дисками.

---

#### Disc NO Music

В CD-устройство был установлен диск, не содержащий музыкальных файлов.

→ Установите в устройство музыкальный CD-диск.

---

#### Not Ready

Открыта крышка MD-устройства, или неправильно установлены минидиски.

→ Закройте крышку или установите минидиски правильно.

---

---

#### Offset

Причиной может быть внутренняя неисправность.

→ Проверьте подключения. Если индикация ошибки не исчезает с дисплея, обратитесь к ближайшему дилеру SONY.

---

#### Push Reset

- В силу каких-либо причин устройство работать не может.
- В силу каких-либо причин CD/MD-устройство работать не может.  
→ Нажмите кнопку RESET на устройстве.

Если предложенные здесь советы не помогли устранить проблему, свяжитесь с ближайшим дилером Sony.

---

---

## Другие сообщения

### Local Seek up/Local Seek down

Во время автоматической настройки включен режим местного поиска (стр. 22).

---

