

Technics®

Стереосистема с проигрывателем КОМПАКТ-ДИСКОВ Stereofonní CD systém Zestaw stereofoniczny z odtwarzaczem CD

Инструкция по эксплуатации
Návod k obsluze
Instrukcja obsługi

Model No. **SC-HD560**
SC-HD350

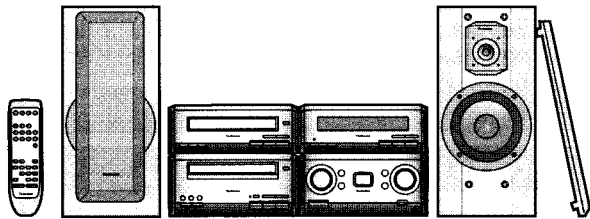

На рисунках показана модель SC-HD560.
Na ilustraciách je zobrazen SC-HD560.
Na ilustracjach przedstawiony jest model SC-HD560.

Перед подключением, эксплуатацией или регулировкой данного аппарата прочитайте, пожалуйста, эту инструкцию полностью. Сохраните, пожалуйста, эту инструкцию.

Dříve než začnete jakékoli zapojování, operace nebo nastavování tohoto výrobku, prostudujte si prosím celý tento návod. Uchovejte si prosím tento návod k obsluze.

Przed uruchomieniem sprzętu prosimy o dokładne zapoznanie się z treścią niniejszej instrukcji. Prosimy o zachowanie niniejszej instrukcji obsługi.

Niniejsza instrukcja została opracowana na podstawie oryginalnej publikacji firmy MATSUSHITA ELECTRIC INDUSTRIAL CO., LTD.

COMPACT
disc
DIGITAL AUDIO

RQT6189-R

РУССКИЙ
ЯЗЫК

ČESKY

POLSKI

EP

Прилагаемые принадлежности

Dodávané příslušenství

Wyposażenie standardowe

Пожалуйста, проверьте и идентифицируйте прилагаемые принадлежности.

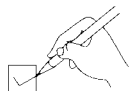

Zkontrolujte si prosím a identifikujte dodávané příslušenství.

Sprawdź kompletność wyposażenia i zidentyfikuj poszczególne jego elementy.

- Сетевой шнур.....1 шт.
Kabel síťového přívodu1 ks
Przewód sieciowy1 szt.

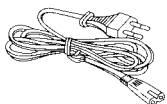

- Пульт ДУ (EUR7702010)1 шт.
Dálkový ovladač (EUR7702010)1 ks
Nadajnik zdalnego sterowania (EUR7702010)1 szt.



- Батарейки для пульта ДУ2 шт.
Baterie pro dálkové ovládání.....2 ks
Baterie do nadajnika zdalnego sterowania2 szt.

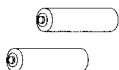

- Комнатная FM-антенна.....1 шт.
Pokojová anténa FM (VKV).....1 ks
Antena wewnętrzna FM.....1 szt.

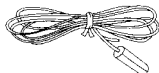

- Рамочная AM-антенна в сборе.....1 шт.
Sada rámové antény AM.....1 ks
Zestaw anteny pętlowej AM.....1 szt.



- Шнуры динамиков2 шт.
Reproduktorové kabely.....2 ks
Kable głośnikowe2 szt.

SC-HD560



SC-HD350



Уважаемый покупатель!

Благодарим Вас за приобретение данного аппарата. Для обеспечения нормальной работы аппарата и соблюдения мер безопасности внимательно прочитайте, пожалуйста, данную инструкцию.

Настоящая инструкция применима к следующим системам. Наиболее полно настоящая инструкция описывает работу системы SC-HD560.

Система	SC-HD560	SC-HD350
Усилитель	SE-HD560	SE-HD350
Тюнер	ST-HD560	ST-HD350
CD-плеер	SL-HD560	SL-HD350
Кассетная дека	RS-HD560	RS-HD350
Динамики	SB-HD560	SB-HD350

Система SC-HD350 в России не распространяется.

Содержание

Перед эксплуатацией

Меры безопасности.....	4
Пульт ДУ.....	6
Установка.....	6
Подсоединения.....	8
Органы управления на лицевой панели.....	14
Информация о компакт-дисках.....	16
Установка времени.....	18

Работа с радио

Радио: ручная настройка.....	20
Радио: настройка с предустановкой.....	22

Работа с кассетной декой

Кассеты.....	24
--------------	----

Работа с компакт-дисками

Компакт-диски	
Обычное воспроизведение.....	28
Другие режимы воспроизведения.....	30

Запись

Перед началом записи.....	34
Подготовительные этапы.....	34
Запись радиопередач.....	36
Запись с компакт-дисков	
Обычная запись.....	38
Монтаж CD.....	38

Работа с таймерами

Использование таймеров	
Таймер воспроизведения.....	40
Таймер записи.....	42
Таймеры воспроизведения и записи.....	44
Таймер сна.....	44
Совместное использование таймеров.....	44

Справочный материал

Использование другого оборудования.....	46
Удобные функции.....	48
Диагностика неисправностей.....	50
Технические характеристики.....	51
Обслуживание.....	Задняя обложка

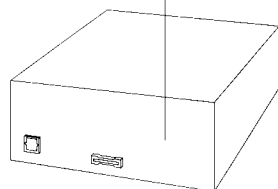
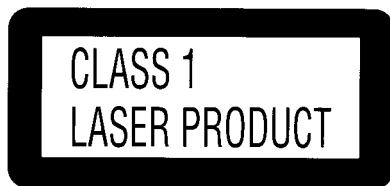

(Задняя панель аппарата)
(Zadní strana přístroje)
(Tylna ściana urządzenia)

(CD-плеер)
(CD přehrávač)
(Odtwarzacz płyt kompaktowych)

DANGER	INVISIBLE LASER RADIATION WHEN OPEN. AVOID DIRECT EXPOSURE TO BEAM.
ADVARSEL	USYNLIG LASERSTRÅLING VED ÅBNING. NÅR SIKKERHEDSAFBRYDERE ER UDE AF FUNKTION. UNDGÅ UDSÆTTELSE FOR STRÅLING.
VARO!	AVATTAESSA JA SUOJALUKITUS OIHITETTÄESSÄ OLET ALTIINA NÄKYMÄTÖNTÄ LASERSÄTEILYLLE. ÄLÄ KÄTSÖ SÄTEESEEN.
WARNING	OSYNLIG LASERSTRÅLING NÄR DENNA DEL ÄR ÖPPNAD OCH SPÄRREN ÄR URKOPPLAD. BETRÄKTA EJ STRÅLEN.
ADVARSEL	USYNLIG LASERSTRÅLING NÄR DENSEL ÄPNES OG SIKKERHEDSLÅS BRYTES. UNNGÅ EKSPONERING FOR STRÅLEN.
VORSICHT	UNSIICHTBARE LASERSTRAHLUNG, WENN ABDECKUNG GEÖFFNET. NICHT DEM STRAHL AUSSETZEN. R0LS0104

(Внутри аппарата)

(Uvnitř přehrávače)

(Wewnątrz urządzenia)

ПРЕДОСТЕРЕЖЕНИЕ!

В ЭТОМ УСТРОЙСТВЕ ИСПОЛЬЗУЕТСЯ ЛАЗЕР. ПРИМЕНЕНИЕ РЕГУЛИРОВОК И НАСТРОЕК, ОТЛИЧНЫХ ОТ НИЖЕОПИСАННЫХ, МОЖЕТ ПРИВЕСТИ К ОПАСНОМУ ЛАЗЕРНОМУ ОБЛУЧЕНИЮ. НЕ ОТКРЫВАЙТЕ КРЫШКУ И НЕ ПРОИЗВОДИТЕ РЕМОНТ САМИ-ЛУЧШЕ ПОРУЧИТЬ ЭТО КВАЛИФИЦИРОВАННОМУ СПЕЦИАЛИСТУ.

POZOR!

TENTO VÝROBEK PRACUJE S LASEROVÝM PAPSŘKEM. PŘI NESPRÁVNÉM POUŽITÍ OVLÁDACÍCH PRVKŮ, STEJNĚ JAKO PŘI PROVÁDĚNÍ JINÝCH POSTUPŮ, NEŽ JSOU POPSÁNY V TOMTO NÁVODU, MŮŽE DOJÍT K NEBEZPEČNÉMU VYZAŘOVÁNÍ. NIKDY NESNÍMEJTE VNĚJŠÍ KRYT A PŘÍSTROJ SAMI NEOPRAVUJTE. SERVIS PŘENECHTE POUZE KVALIFIKOVANÝM OSOBÁM V AUTORIZOVANÝCH OPRAVNÁCH.

NEBEZPEČÍ!

PŘI ODKRYTÍ A ODJÍŠTĚNÍ BEZPEČNOSTNÍCH SPÍNAČŮ HROZÍ NEBEZPEČÍ NEVIDITELNĚHO LASEROVÉHO ZÁŘENÍ. CHRAŇTE SE PŘED PŘÍMÝM ZÁSAHEM LASEROVÝM PAPSŘKEM.

UWAGA!

W TYM URZĄDZENIU ZNAJDUJE SIĘ LASER. WYKONYWANIE REGULACJI INNYCH, NIŻ OPISANE, LUB POSTĘPOWANIE W SPOSÓB NIE PRZEWDZIANY W INSTRUKCJI OBSŁUGI GROZI NIEBEZPIECZNYM NAŚWIETLENIEM PROMIENIAMI LASERA. PROSIMY NIE OTWIERAĆ OBUDOWY I NIE DOKONYWAĆ NAPRAW SAMODZIELNIE. PROSIMY POWIERZYĆ NAPRAWY KWALIFIKOWANEMU PERSONELOWI.

Размещение

Установите аппарат на горизонтальной поверхности, где он не будет подвергаться воздействию прямых солнечных лучей, высокой температуры, высокой влажности, а также сильной вибрации. Такие воздействия могут повредить корпус и прочие компоненты системы, тем самым сократив срок службы аппарата.

Чтобы избежать искажений звука и нежелательных акустических эффектов, установите аппарат не менее чем в 15 см от стен.

Не ставьте на аппарат тяжелые предметы.

Напряжение

Не используйте источники питания высокого напряжения. Это может привести к перегрузке аппарата и возгоранию.

Не используйте источники питания постоянного тока. Тщательно проверьте источник питания прежде, чем установить аппарат на корабле или в другом месте, где распространены источники постоянного тока.

Меры предосторожности при обращении с сетевым шнуром

Убедитесь в том, что сетевой шнур правильно подсоединен и не поврежден. Неплотное подсоединение и повреждения шнура могут привести к возгоранию или электрошоку. Не дергайте и не сгибайте сетевой шнур, не кладите на него тяжелые предметы.

При отсоединении от розетки крепко удерживайте штепсельную вилку. Дергая за сетевой шнур, Вы рискуете получить электрошок.

Не прикасайтесь к штепсельной вилке влажными руками. Это может привести к электрошоку.

Посторонние предметы

Не роняйте внутрь аппарата какие-либо металлические предметы. Это может привести к электрошоку или поломке аппарата.

Не проливайте внутрь аппарата какую-либо жидкость. Это может привести к электрошоку или поломке аппарата. В случае проливания жидкости немедленно отсоедините аппарат от источника питания и свяжитесь с Вашим дилером.

Не распыляйте инсектициды на аппарат или поблизости от него. В их состав входят воспламеняющиеся газы, попадание которых на аппарат может привести к возгоранию.

Техобслуживание

Не пытайтесь самостоятельно чинить аппарат. Если аппарат не воспроизводит звук, индикаторы не загораются, из корпуса идет дым, либо вы столкнулись с другой проблемой, не упомянутой в настоящей инструкции, то отсоедините сетевой шнур и свяжитесь с Вашим дилером или с уполномоченным сервис-центром. Если ремонт, разборка и сборка аппарата производятся некомпетентными лицами, то это может привести к поражению электротоком или к возгоранию.

Если аппарат длительное время не используется, то отсоединяйте его от источника питания – это продлевает срок его службы.

Это изделие может принимать радио помехи, обусловленные переносными телефонами. Если такие помехи являются очевидными, увеличьте, пожалуйста, расстояние между изделием и переносным телефоном.

только для SC-HD560

Для России
ИНФОРМАЦИЯ О СЕРТИФИКАЦИИ
ПРОДУКЦИИ

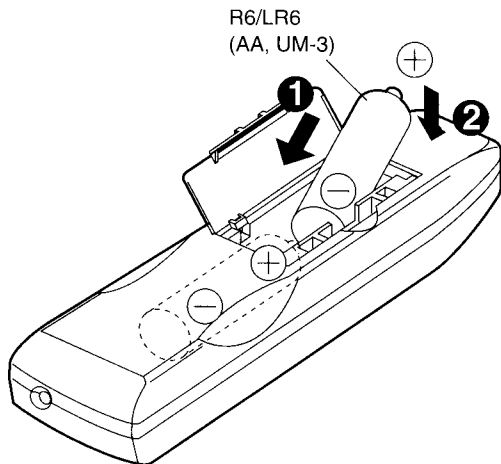
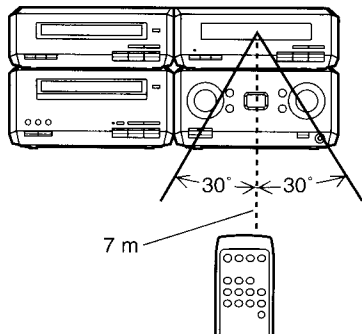
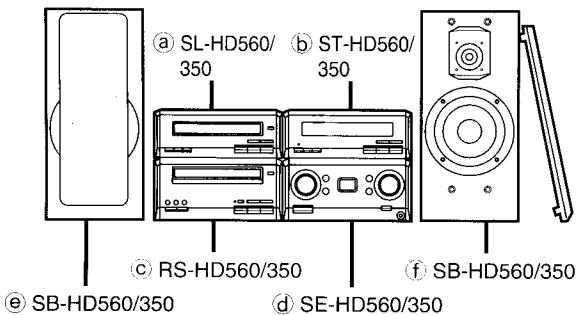
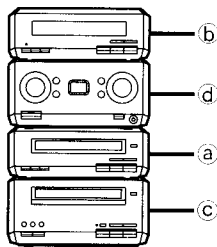

BZ02

A

B

C

D

A Батарейки

Поместите батарейки в пульт ДУ, соблюдая полярность (+ и -). Не используйте батареи перезаряжаемого типа.

Не;

- устанавливайте вместе старые и новые батарейки.
- устанавливайте вместе батарейки разных типов.
- подвергайте батарейки воздействию высоких температур или открытого пламени.
- разбирайте батарейки.
- закорачивайте батарейки.
- пытайтесь перезарядить щелочные или марганцевые батарейки.

Неправильное обращение с батарейками может послужить причиной утечки из них электролита, что, в свою очередь, может повредить детали аппарата и привести к возгоранию. В случае утечки электролита из батареек проконсультируйтесь с Вашим дилером.

В случае попадания электролита на кожу тщательно промойте это место водой.

Вынимайте батарейки из пульта ДУ, если Вы не собираетесь использовать его в течение длительного времени. Храните батарейки в прохладном темном месте. Замените батарейки, если управление аппаратом с помощью пульта ДУ становится невозможным даже с близкого расстояния.

B Использование

Направляйте пульт ДУ непосредственно на сенсор сигнала ДУ, избегая препятствий, с расстояния макс. 7 метров.

- Окно излучателя пульта ДУ и сенсор сигнала ДУ на основном аппарате должны быть незапыленными.
- Возможно неправильное срабатывание пульта ДУ, если окно излучателя подвергается сильному световому воздействию, например, попаданию на него прямых солнечных лучей или отражению света от стеклянных дверей шкафов.

Не;

- ставьте тяжелые предметы на пульт ДУ.
- разбирайте пульт ДУ.
- допускайте попадание на пульт ДУ какой-либо жидкости.

Установка

Рядом друг с другом **C**

Один поверх другого **D**

- | | |
|-------------------|-------------------|
| a) CD-плеер | b) Тюнер |
| c) Кассетная дека | d) Усилитель |
| e) Левый динамик | f) Правый динамик |

Примечание

- В данных динамиках не предусмотрено магнитное экранирование. Не размещайте их вблизи телевизоров, персональных компьютеров или других устройств, легко подвергающихся воздействию магнитных полей.
- Левый и правый динамики идентичны.

Внимание

- Используйте динамики только с рекомендуемой системой. Использование динамиков с другими системами может привести к повреждению усилителя и динамиков, а также может вызвать возгорание. В случае повреждения или внезапного изменения рабочих характеристик аппаратуры обращайтесь к квалифицированному специалисту.
- Не размещайте данные громкоговорители на стенах или колоннах.



Подсоединения

На всех иллюстрациях, кроме отдельно указанных случаев, изображена модель SC-HD560.

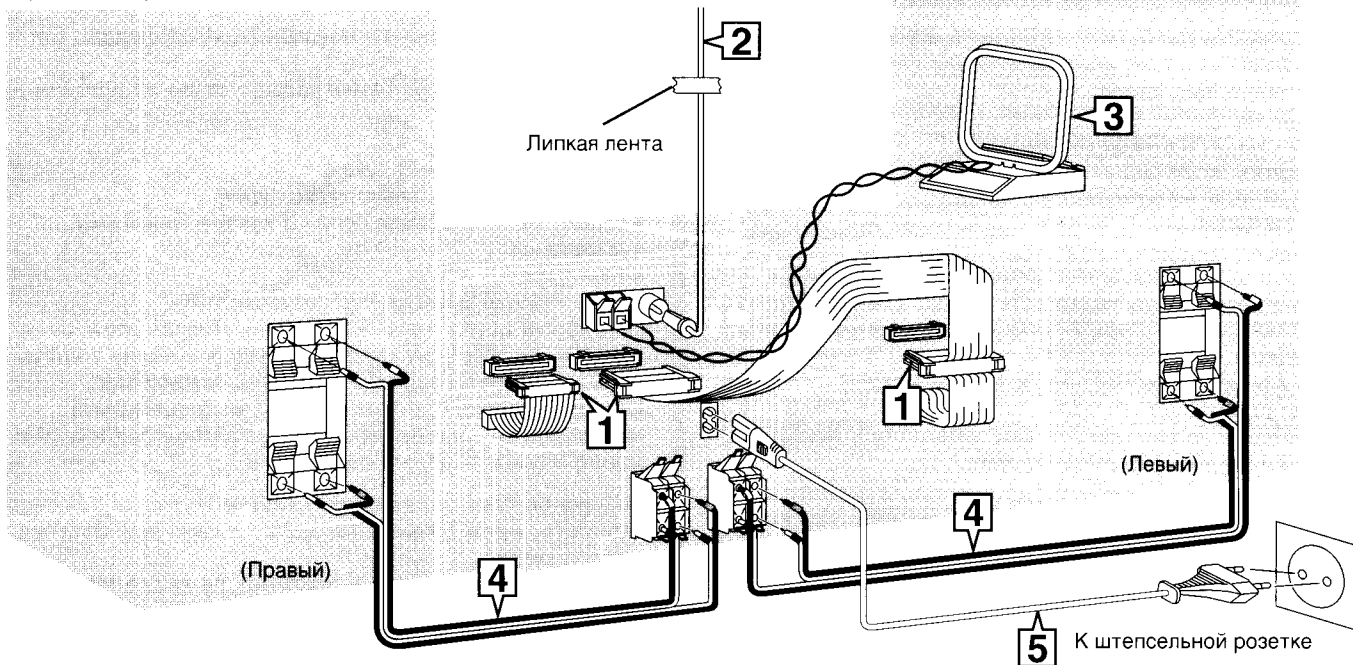

<p>A</p>	<p>3</p>	
<p>1 Для подсоединения кабелей</p> <p>Белая полоса</p> <hr/> <p>Для отсоединения кабелей</p> <p>Возьмитесь за штекер с обеих сторон и выньте его.</p>	<p>4 Динамик</p> <p>SC-HD560</p> <p>Серый Белый Голубой Черный</p> <p>HF LF</p> <p>Красный</p>	<p>Усилитель</p> <p>SC-HD560</p> <p>Красный Черный</p> <p>Серый Белый Голубой</p> <p>HF LF</p>
<p>2</p> <p>FM ANT 75Ω</p>	<p>SC-HD350</p> <p>Красный Черный</p> <p>HF LF</p>	<p>SC-HD350</p> <p>Красный Черный</p> <p>HF LF</p>

Основные подключения прилагаемых принадлежностей

А Перед подключением

- Не подключайте сетевой шнур прежде, чем закончите все остальные подключения.
- Для подготовки провода шнуров динамиков к подключению зачистите их концы от изоляции.

1 Плоские кабели.

Кабели по возможности должны быть прижаты к задней панели аппарата.

2 FM-антенна.

Расположите свободный конец антенны так, чтобы был обеспечен наилучший прием.

3 Рамочная AM-антенна.

Провод антенны не должен касаться других проводов и кабелей.

4 Шнуры динамиков.

На рисунке показано подключение правого динамика. Левый динамик подключается аналогично. Подключать, как показано ниже.

SC-HD560

Цвет метки	Цвет вывода
красный (+)	красный (+)
белый (+)	серый (+)
черный (-)	черный (-)
голубой (-)	голубой (-)

HF—высокая частота

LF—низкая частота

SC-HD350

Цвет кабеля	Цвет вывода
красный (+)	красный (+)
черный (-)	черный (-)

Примечание

- Во избежание повреждения схем аппарата не допускайте замыкания положительных (+) и отрицательных (-) шнуров динамика.
- Положительные шнуры следует подключать только к положительным (+) разъемам, а отрицательные шнуры только к отрицательным (-) разъемам.

Неправильное соединение может привести к повреждению аппарата.

Используйте только прилагаемые динамики.

Использование основного аппарата в сочетании с передними динамиками обеспечивает наилучшее качество звучания. Использование других динамиков может повредить аппарат и отрицательно сказаться на качестве звучания.

5 Подсоедините сетевой шнур.

Вставление соединителя силового провода

Часть правильно вставленного соединителя может выступать из гнезда на аппарате.

Это нормально и работе аппарата не препятствует.

Для справки

При отсоединении сетевого шнура запрограммированные данные, за исключением установок времени, сохраняются в памяти аппарата до двух недель.

Примечание

Прилагаемый сетевой шнур, предназначен только для использования с данным аппаратом. Не используйте его с другим оборудованием.

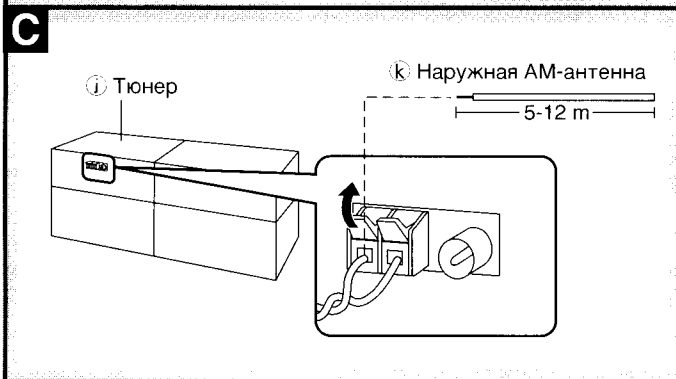
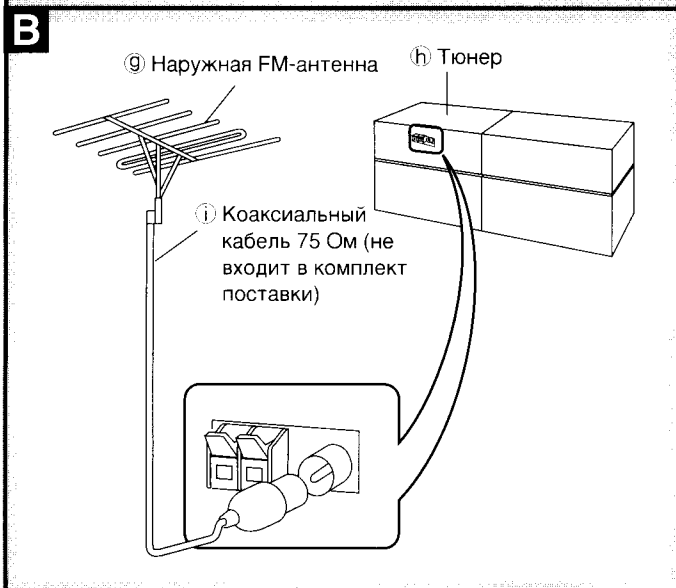
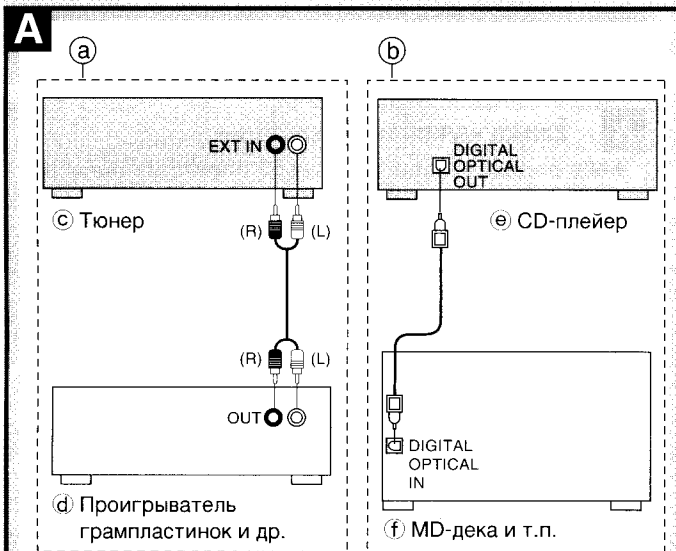

A Подсоединения внешнего аппарата

- Прежде чем осуществлять подсоединения, выключите питание всех аппаратов.
- Более подробно см. инструкцию к другому аппарату. (Кабели и оборудование не входят в комплект поставки.)

Прослушивание другого оборудования (а)

Подсоедините другое оборудование к разъемам EXT IN, чтобы воспроизводить звук через динамики этого оборудования или записывать его на кассетную деку.

В случае подключения проигрывателя грампластинок требуется соответствующий эквалайзер.

Стерефонический кабель

(не входит в комплект поставки)

Белый (L) Красный (R)

Выполнение цифровых записей с компакт-дисков (б)

Снимите пылезащитную заглушку перед эксплуатацией. С помощью волоконно-оптического кабеля подсоедините другое цифровое записывающее оборудование к разъему DIGITAL OPTICAL OUT на задней панели CD-плеера. Это подсоединение позволит Вам производить цифровую запись.

Дополнительные подсоединения антенны

Если Ваша система не обеспечивает высокое качество приема радиопередач, то Вам следует установить наружную антенну.

B Наружная FM-антенна

Примечания

- Отсоедините комнатную FM-антенну.
- Установку антенны должен производить квалифицированный специалист.

C Наружная AM-антенна

Протяните отрезок провода с виниловой изоляцией горизонтально вдоль окна или через другое удобное место.

Примечания

- Не отсоединяйте рамочную антенну.
- Отсоединяйте антенну, когда аппарат не эксплуатируется. Не пользуйтесь антенной во время грозы.

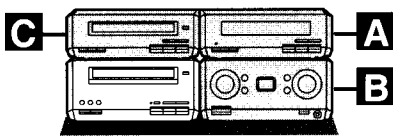

Органы управления на лицевой панели

A Тюнер

A

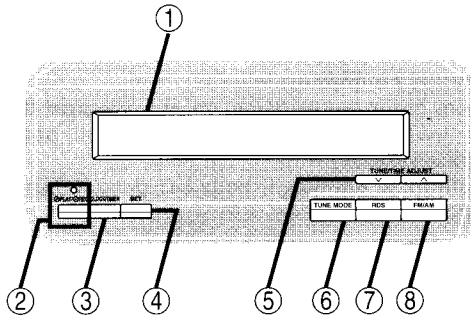

- ① **Панель дисплея**
Также на дисплее выводится информация о кассетной деке, CD-плеяере и усилителе.
- ② **Кнопка и индикатор таймеров воспроизведения/записи (⏪ PLAY/⏩ REC)**.....40, 42, 44
- ③ **Кнопка часов/таймера (CLOCK/TIMER)**.....18, 40
- ④ **Кнопка установки (SET)**18
- ⑤ **Кнопки настройки/установки времени (TUNE/TIME ADJUST ∇, ▲)**.....18, 20
- ⑥ **Кнопка выбора режима настройки (TUNE MODE)**20

SC-HD560

- ⑦ **Кнопка RDS (RDS)**20
- ⑧ **Кнопка выбора диапазона (FM/AM)**.....20

SC-HD350

- ⑦ **Кнопка выбора FM-диапазона (FM)**.....20
- ⑧ **Кнопка выбора AM-диапазона (AM)**20

B

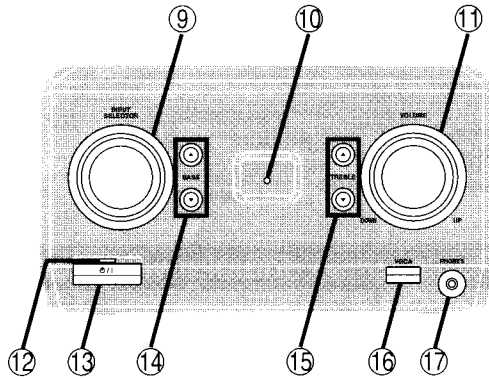

B Усилитель

- ⑨ **Переключатель входного сигнала (INPUT SELECTOR)**...46
- ⑩ **Индикатор VGCA (VGCA)**.....48
- ⑪ **Регулятор уровня громкости (VOLUME)**.....20
- ⑫ **Индикатор режима ожидания**
Когда аппарат подсоединен к штепсельной розетке, данный индикатор загорается, если аппарат находится в режиме ожидания, и гаснет, если аппарат включен.
- ⑬ **Включатель режима ожидания (⏻/⏻)**.....18
Нажатием этой кнопки аппарат переключается в режим ожидания и обратно. В режиме ожидания аппарат потребляет небольшое количество энергии.
- ⑭ **Кнопки изменения низких частот (BASS ▲, ▼)**.....48
- ⑮ **Кнопки изменения высоких частот (TREBLE ▲, ▼)**.....48
- ⑯ **Кнопка VGCA (управляющий усилитель с регулируемым коэффициентом усиления) (VGCA)**48
- ⑰ **Гнездо для подсоединения наушников (PHONES)**.....46

C

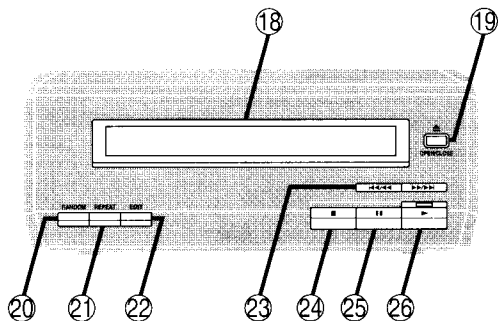

C CD-плеер

- ⑱ **Дисковая карусель**
- ⑲ **Кнопка открывания/закрывания дисковой карусели (▲ OPEN/CLOSE)**28
- ⑳ **Кнопка произвольного воспроизведения (RANDOM)**30
- ㉑ **Кнопка повтора (REPEAT)**.....30
- ㉒ **Кнопка монтажа CD (EDIT)**38
- ㉓ **Кнопки пропуска/поиска (◀◀/▶▶)**28
- ㉔ **Кнопка остановки (■)**28
- ㉕ **Кнопка паузы (⏸)**.....28
- ㉖ **Кнопка и индикатор воспроизведения (▶)**.....28
Цвет индикатора зависит от режима работы аппарата.
В режиме остановки: оранжевый
В режиме воспроизведения: зеленый

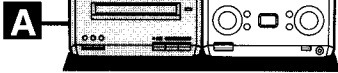

A

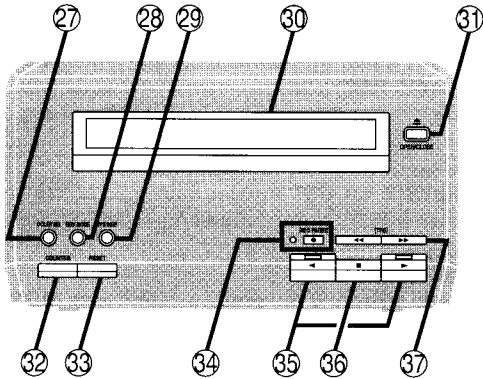

B

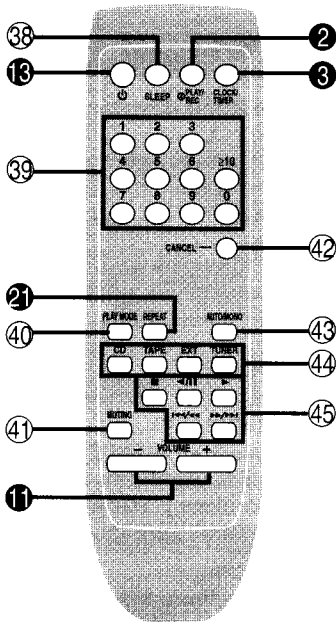

A Кассетная дека

- 27 Кнопка системы шумоподавления Dolby (DOLBY NR) ...24
- 28 Кнопка выбора режима реверса (REV MODE)24
- 29 Кнопка сенсора программы ленты (TPS SKIP).....26
- 30 Кассетоприемник
- 31 Кнопка открывания/закрывания кассетоприемника
(▲ OPEN/CLOSE)24
- 32 Кнопка счетчика (COUNTER).....34
- 33 Кнопка сброса счетчика (RESET).....24
- 34 Кнопка и индикатор паузы во время записи
(● REC PAUSE).....36
- 35 Кнопки и индикаторы воспроизведения (◀, ▶)24
Цвет индикатора зависит от режима работы аппарата.
В режиме остановки, перемотки вперед или назад:
оранжевый
В режиме воспроизведения, записи или поиска программ
на ленте: зеленый
- 36 Кнопка остановки (■).....24
- 37 Кнопки быстрой перемотки вперед/назад
[◀◀ (TPS) ▶▶].....26

B Пульт ДУ

Кнопки 2, 3, 11, 15 и 21 функционируют так же, как и на основном аппарате.

- 38 Кнопка таймера сна (SLEEP).....44
- 39 Кнопки с цифрами.....22
- 40 Кнопка режима воспроизведения (PLAY MODE)30, 32
- 41 Кнопка приглушения звука (MUTING).....48
- 42 Кнопка отмены (CANCEL).....32
- 43 Кнопка режима FM (AUTO/MONO)20
- 44 Кнопки выбора входного сигнала
(CD, TAPE, EXT, TUNER)20, 26, 28, 46
- 45 Кнопки основных операций
Функции этих кнопок могут изменяться в зависимости от источника.

Информация о компакт-дисках

Компакт-диски, рассчитанные на запись и перезапись

SC-HD560
Аппарат обеспечивает воспроизведение аудио-компакт-дисков формата CD-DA (цифровое аудио), рассчитанных на запись и перезапись, которые после завершения записи финализированы (финализация – процесс, необходимый для того, чтобы рассчитанные на запись и перезапись компакт-диски воспроизводились на предназначенных для них проигрывателях). Возможно, что некоторые из таких дисков не будут воспроизводиться из-за недостаточного качества записи.

SC-HD350
Возможно, что некоторые из компакт-дисков, рассчитанных на запись, не будут воспроизводиться из-за недостаточного качества записи. Перезаписываемые компакт-диски данным аппаратом не воспроизводятся.

Установка времени

Встроенные часы работают в 24-часовом формате. Ниже приведен пример установки часов на 16:25 (4:25 после полудня).

1 Нажмите кнопку [⏻/⏻], чтобы включить аппарат.

2 ① Нажмите кнопку [CLOCK/TIMER], чтобы выбрать индикацию "CLOCK".

При каждом нажатии кнопки индикация изменяется следующим образом:

CLOCK → ⏻ PLAY → ⏻ REC → Первоначальная индикация

② В течение 7 секунд
Нажмите кнопку [SET].

3 ① Нажмите кнопку [TUNE/TIME ADJUST (∨ или ^)], чтобы выбрать время суток.

② Нажмите кнопку [SET].

Часы установлены, и на дисплее вновь изображается первоначальная индикация.

Отображение часов

Нажмите кнопку [CLOCK/TIMER].

Индикация времени появляется примерно на пять секунд.

Регулярно подводите часы.

Энергосбережение

Аппарат продолжает потреблять 0,9 Вт, даже если его выключили при помощи кнопки [⏻/⏻]. Для экономии электроэнергии отсоедините сетевой шнур от штепсельной розетки, если Вы не собираетесь использовать аппарат в течение продолжительного времени.

Не забудьте переустановить радиостанции и остальные запрограммированные параметры, прежде чем снова использовать аппарат.

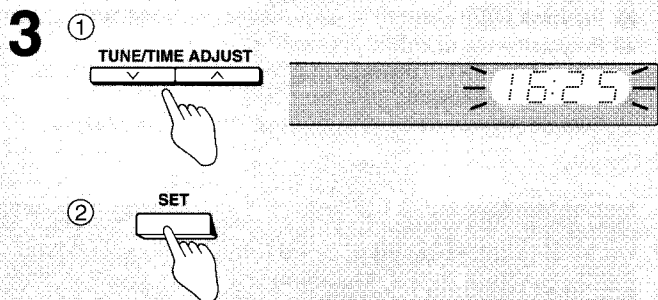
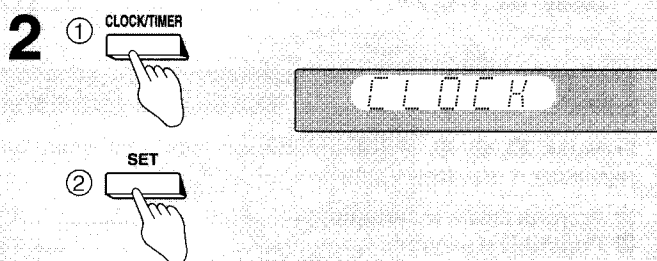
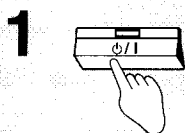
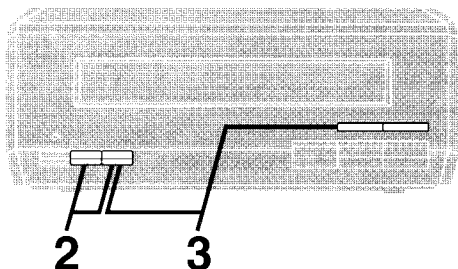
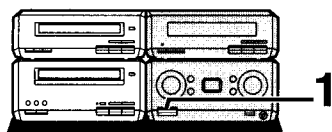

Настройка на радиостанции может производиться как вручную – выбором желаемой частоты, так и предустановкой на различные каналы, что облегчает процесс настройки с помощью пульта ДУ (→ стр. 22).

Подготовка: Включите аппарат.

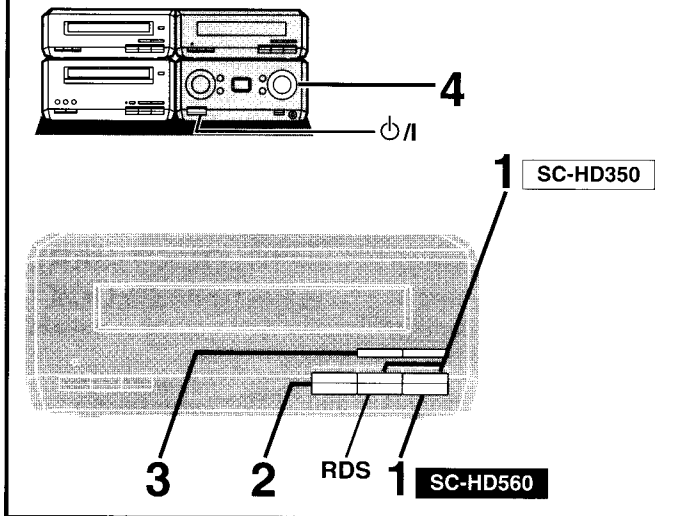

1 SC-HD560

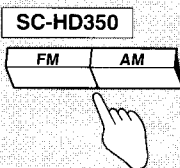

2 SC-HD560



3 SC-HD560

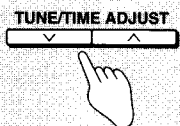

4 SC-HD560

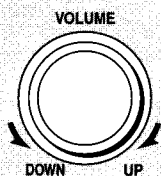

1 SC-HD560

Нажмите кнопку [FM/AM], чтобы выбрать нужный диапазон.

При каждом нажатии кнопки индикация изменяется следующим образом: FM ↔ AM

SC-HD350

Нажмите кнопку [FM] или кнопку [AM], чтобы выбрать нужный диапазон.

2 Нажмите кнопку [TUNE MODE], чтобы выбрать индикацию "MANUAL".

При каждом нажатии кнопки индикация изменяется следующим образом: MANUAL ↔ PRESET

3 Нажмите кнопку [TUNE/TIME ADJUST (∇ или ▲)], чтобы выбрать частоту желаемой станции.

При успешной настройке на радиостанцию загорится индикатор "TUNED".

При успешной настройке на станцию, вещающую в стерео FM-диапазоне, загорится индикатор "ST".

4 Отрегулируйте уровень громкости.

Автоматическая настройка

Нажмите кнопку [TUNE/TIME ADJUST (∇ или ▲)] и несколько секунд удерживайте ее, пока настройка частоты не начнет быстро изменяться. Это значит, что аппарат производит автоматическую настройку и прекратит ее, как только обнаружит радиостанцию.

Вещание в формате RDS

только для SC-HD560

Данный аппарат способен выводить на дисплей текст, передаваемый по радио в формате RDS (система приема радиоданных), распространенном в отдельных регионах.

Переключение дисплея

Нажмите кнопку [RDS].

При каждом нажатии кнопки индикация изменяется следующим образом:

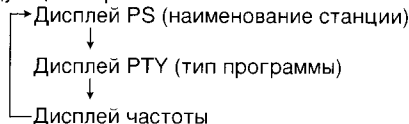

Примечание

В условиях плохого приема индикация RDS может отсутствовать.

A Воспроизведение одним нажатием

Только с помощью пульта ДУ

Нажмите на выключенном аппарате кнопку [TUNER].

Аппарат включится и начнет воспроизводить радиопередачи с нарастающим уровнем громкости.

Еще раз нажмите кнопку [TUNER], чтобы выбрать нужный диапазон.

A Если в FM-диапазоне слышен сильный шум

Только с помощью пульта ДУ

Нажмите кнопку [AUTO/MONO], чтобы на дисплее появилась индикация "MONO". Этот режим улучшает качество звука, если по какой-либо причине происходит плохой прием, однако при этом радиопередачи звучат в монофоническом режиме. Снова нажмите кнопку [AUTO/MONO], чтобы отключить этот режим. Режим MONO автоматически отключается при изменении частоты.

При нормальном качестве приема тюнер следует оставить в режиме AUTO. В этом режиме стерео- и монофонические радиопередачи автоматически воспроизводятся без изменений. Станции FM могут предустанавливаться в монофоническом режиме. Предустановите их в ручном режиме (→ стр. 22).

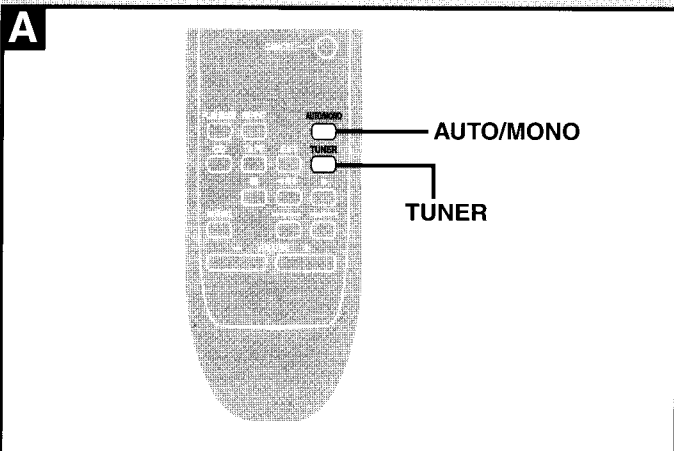

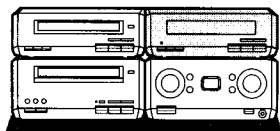

A

TUNE/TIME ADJUST ∇, ∆

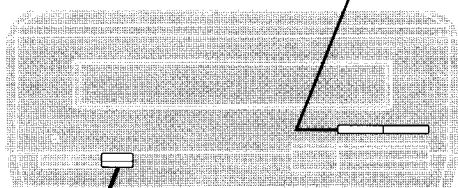

SET

SET

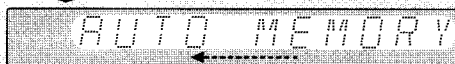

B

TUNE/TIME ADJUST ∇, ∆

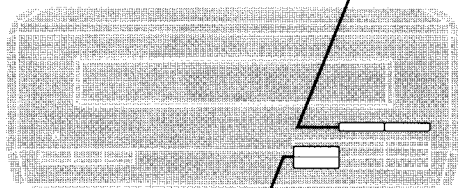

TUNE MODE

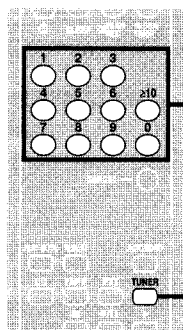

2

1

1

TUNER



2

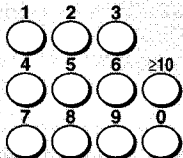

Ⓐ Предустановленный канал



Радио: настройка с предустановкой

Выберите либо режим автоматической предустановки, позволяющий предустановить все радиостанции, которые принимает Ваш тюнер, либо режим ручной предустановки, позволяющий Вам самостоятельно выбрать, какие станции и в каком порядке Вы хотите предустановить. Для предустановки выделено 39 каналов.

A

Автоматическая предустановка

Выполните эти операции отдельно для FM- и для AM-диапазона.

Подготовка: Настройте тюнер на частоту, с которой Вы хотите начать предустановку (→ стр. 20).

Нажмите и удерживайте кнопку [SET].

Отпустите кнопку, когда на дисплее появится индикация "AUTO MEMORY".

Тюнер выполнит предустановку всех доступных станций на отдельные каналы в восходящем порядке. Станции FM-диапазона предустанавливаются на каналы 1–39, а станции AM-диапазона – на каналы 21–39.

По завершении предустановки на дисплее появится индикация "SET OK", и начнется воспроизведение последней предустановленной станции.

Если тюнер не может найти ни одной радиостанции, то на дисплее появится индикация "ERROR". В этом случае выполните предустановку вручную (см. ниже).

Примечание

Если на каналах 21–39 предустановлены какие-либо FM-станции, то на их место могут быть предустановлены AM-станции.

Ручная предустановка

Производите предустановку станций по очереди.

- ① Настройте тюнер на желаемую частоту.
- ② Нажмите кнопку [SET].
- ③ Нажмите кнопку [TUNE/TIME ADJUST (∇ или ∆)], чтобы выбрать канал.
- ④ Нажмите кнопку [SET].

Если на канал повторно предустанавливается станция, то предыдущая предустановленная на этот канал станция стирается.

B

Переключение каналов

С помощью пульта ДУ

1 Нажмите кнопку [TUNER].

Аппарат включится автоматически.

2 Выберите желаемый канал нажатием одной из кнопок с цифрами.

Нажатием одной цифры Вы можете выбрать канал с 1 по 9.

Чтобы выбрать канал 10 и выше, нажмите кнопку [≥10], а затем две кнопки с цифрами.

Например, чтобы выбрать канал 21, нажмите кнопки: [≥10] → [2] → [1]

При выборе предустановленной станции горит индикация "PGM".

На основном аппарате

1. Нажмите кнопку [TUNE MODE], чтобы выбрать индикацию "PRESET".
2. Нажмите кнопку [TUNE/TIME ADJUST (∇ или ∆)], чтобы выбрать канал.

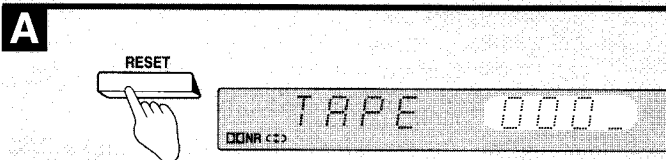
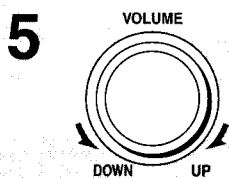
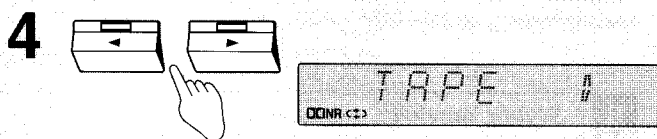
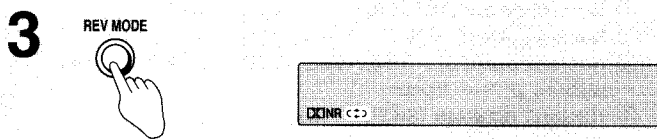
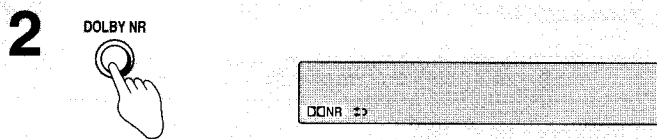
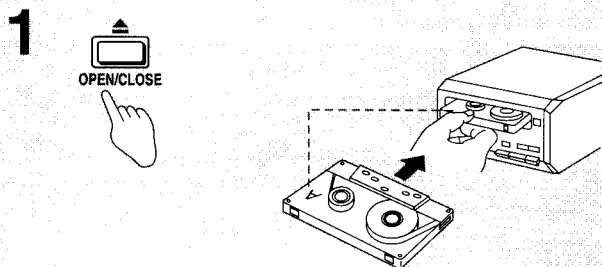
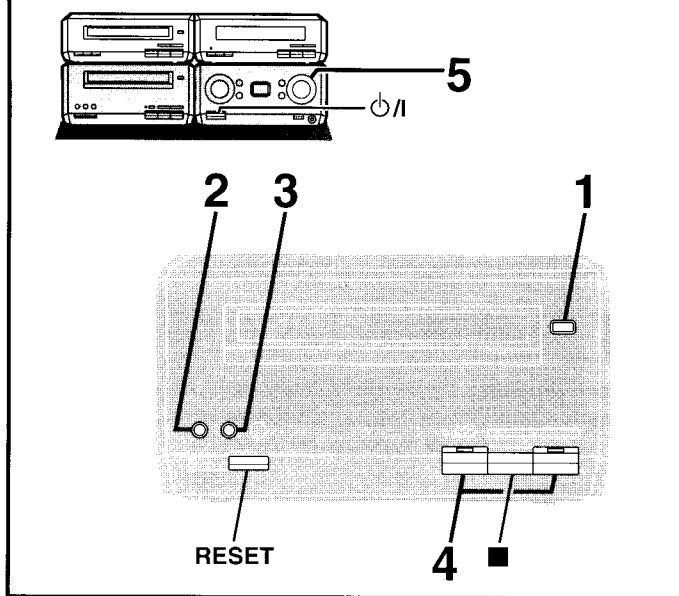

Кассеты

Подготовка: Включите аппарат.

- 1** Нажмите кнопку [**▲ OPEN/CLOSE**], затем вставьте кассету стороной с лентой внутрь.
Убедитесь в том, что кассета вставлена до конца, затем закройте деку нажатием кнопки [**▲ OPEN/CLOSE**].
- 2** Нажмите кнопку [**DOLBY NR**], чтобы **включить** (на дисплее появляется индикация "DOLBY NR") или **отключить режим DOLBY NR**.
- 3** Нажмите кнопку [**REV MODE**], чтобы **выбрать режим реверса**.
При каждом нажатии кнопки:
↔ : Воспроизводится одна сторона кассеты.
↔ : Воспроизводятся обе стороны кассеты (передней → обратной).
↔ : Воспроизводятся обе стороны кассеты по восемь раз.
- 4** Нажмите кнопку [**◀**] или кнопку [**▶**].
Начнется воспроизведение и индикатор загорится зеленым цветом.
▶: воспроизведение передней (верхней) стороны кассеты.
◀: воспроизведение обратной (нижней) стороны кассеты.
- 5** Отрегулируйте уровень громкости.

Чтобы остановить воспроизведение кассеты
Нажмите кнопку [■].

A Сброс счетчика ленты

Нажмите кнопку [**RESET**].

Выбор кассеты и уход за ней

Данный аппарат рассчитан на воспроизведение следующих типов кассет. Тип кассеты определяется автоматически.

Normal position/ТИП I	✓
High position/ТИП II	✓
Metal position/ТИП IV	✓

- Кассеты продолжительностью более 100 минут имеют тонкую ленту, которая может порваться или запутаться в механизме.
- Слабина ленты может стать причиной ее запутывания в механизме и должна быть устранена до начала воспроизведения.
- При неправильном использовании кассет с лентами бесконечного типа ленты могут запутываться в движущихся частях механизма деки. Используйте кассеты, подходящие к механизму автореверса данного аппарата.

Система шумоподавления Dolby

Система шумоподавления Dolby заглушает шипение, возникающее при воспроизведении магнитных лент. Во время записи она усиливает высокие частоты, а во время воспроизведения — ослабляет их. При записи и воспроизведении магнитной ленты следует пользоваться одной и той же системой шумоподавления. В данном аппарате установлена система Dolby B NR, втрое понижающая уровень шума.

При записи кассет, отмеченных символом "D", использована система Dolby B NR; если этот символ стоит на аппаратуре, то в ней установлена система Dolby B NR.

Изготовлено по лицензии фирмы Dolby Laboratories. Долби, "Dolby" и символ с двойным "D" — товарные знаки фирмы Dolby Laboratories.

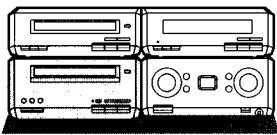

A

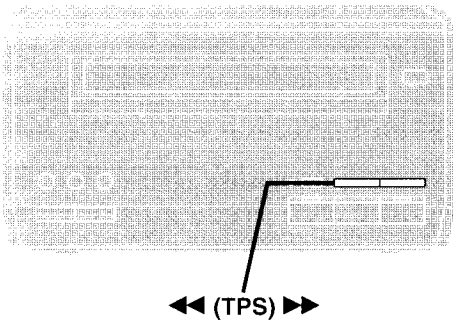

B

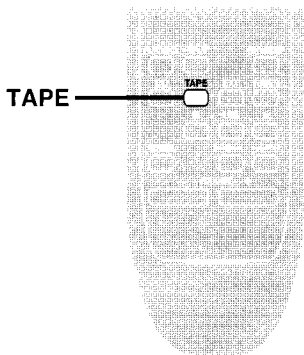

C

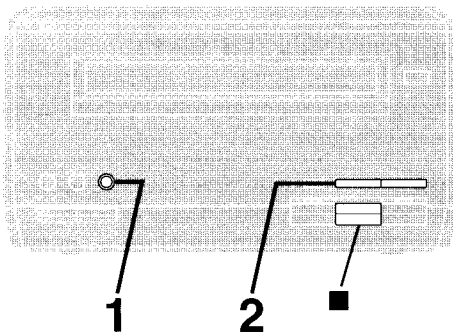

1

TPS SKIP



2

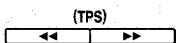

A

Быстрая перемотка вперед и назад

В режиме остановки нажмите кнопку [<<< (TPS)] или кнопку [(TPS) >>>].

Направление движения ленты	Быстрая перемотка назад	Быстрая перемотка вперед
▶	<<<	>>>
◀	>>>	<<<

B

Воспроизведение одним нажатием

Только с помощью пульта ДУ

Если кассета загружена в выключенный аппарат, то нажмите кнопку [TAPE].

Аппарат включится и начнет воспроизводить кассету в том же направлении, в каком воспроизводилась предыдущая кассета, с нарастающим уровнем громкости.

C

Сенсор программы ленты (TPS)

TPS находит начало трека и возобновляет воспроизведение с этого места. Вы можете пропустить до девяти треков.

- 1** Нажатием кнопки [TPS SKIP] определите, сколько треков Вы желаете пропустить.
- 2** Нажмите кнопку [<<< (TPS)] или кнопку [(TPS) >>>], чтобы выбрать направление движения ленты.

Направление движения ленты	Назад	Вперед
▶	<<<	>>>
◀	>>>	<<<

Нажав кнопку [<<< (TPS)] или кнопку [(TPS) >>>] во время воспроизведения, Вы перейдете на начало текущего или следующего за ним трека, в зависимости от выбранного направления.

Чтобы отключить этот режим

Нажмите кнопку [■].

Примечания

- Остановите воспроизведение, прежде чем изменять направление TPS.
- TPS может работать неправильно в следующих ситуациях:
Если интервал между треками составляет менее 4 секунд.
Если между треками слышен шум.
Если внутри трека имеются беззвучные фрагменты.

Обычное воспроизведение

Подготовка: Включите аппарат.

1 Нажмите кнопку [▲ OPEN/CLOSE], чтобы открыть дисковую карусель. Установите CD в карусель этикеткой вверх. Нажмите кнопку [▲ OPEN/CLOSE], чтобы закрыть дисковую карусель.

Если в качестве источника выбран "CD", то на дисплее появится число треков на диске и суммарное время их воспроизведения.

2 Нажмите кнопку [▶], чтобы начать воспроизведение.

3 Отрегулируйте уровень громкости.

Чтобы остановить воспроизведение

Нажмите кнопку [■].

Чтобы поставить паузу при воспроизведении

Во время воспроизведения нажмите кнопку [⏏]. Нажмите кнопку [⏏] или кнопку [▶], чтобы возобновить воспроизведение.

Пропуск треков

Нажмите кнопку [◀/◀◀] (назад) или кнопку [▶▶/▶] (вперед).

Поиск треков

Во время воспроизведения нажмите и удерживайте кнопку [◀◀/◀] (назад) или кнопку [▶/▶▶] (вперед).

На дисплее появилась индикация "NO DISC"

Аппарат находится в режиме воспроизведения CD, но диск не загружен в плейер.

Примечания

- В режиме пропуска нельзя переключиться на трек, уже воспроизведенный в произвольном режиме (→ стр. 30).
- Пропуск производится в соответствии с порядком программного воспроизведения (→ стр. 32).
- Поиск производится только среди треков, включенных в списки произвольного или программного воспроизведения.

A Воспроизведение одним касанием

Только с помощью пульта ДУ

Если CD загружен в выключенный аппарат, то нажмите кнопку [CD].

Аппарат включится и начнет воспроизводить диск с нарастающим уровнем громкости.

B Выбор CD и уход за ними

Выбирайте диски с маркировкой: (f)

Не;

- используйте CD нестандартной формы (g).
- наклеивайте на CD дополнительные этикетки или стикеры.
- используйте диски с отклеенными этикетками и стикерами, или с клеевым составом, находящимся за пределами этикетки или стикера (h).
- касайтесь поверхности диска футлярами или какими-либо другими предметами.
- пишите что-либо на CD.
- производите очистку CD жидкостями (протирайте мягкой сухой тканью).

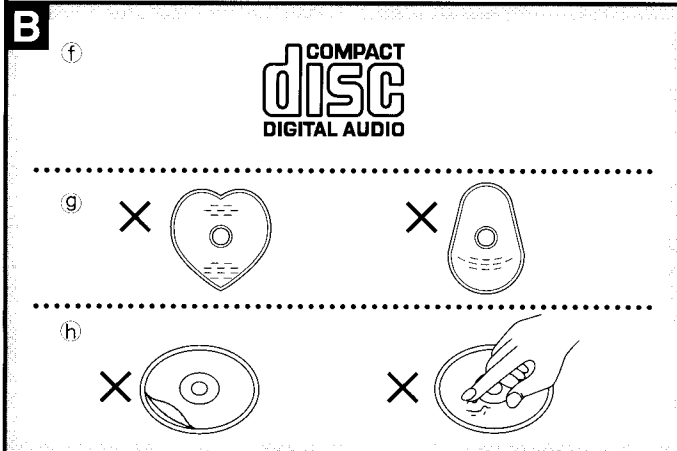
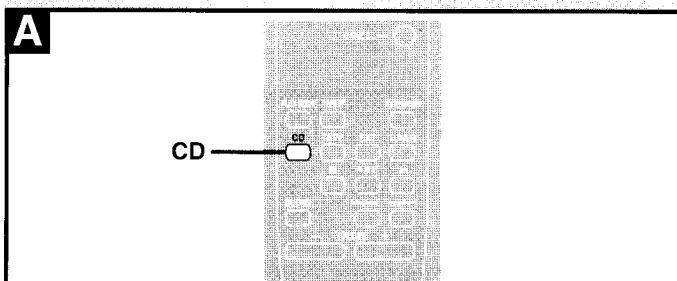
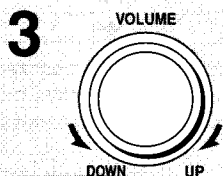
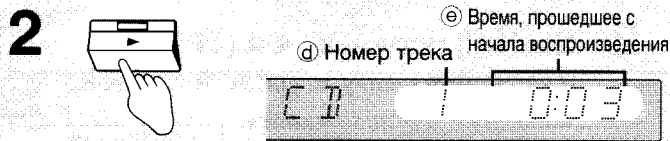
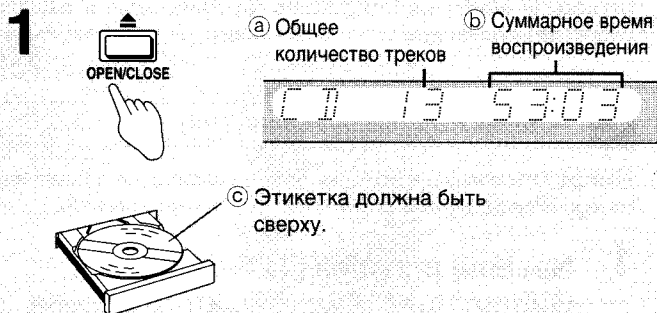
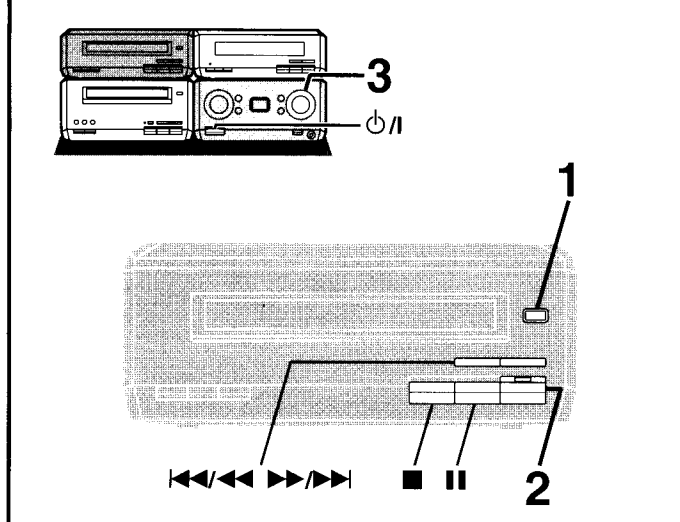

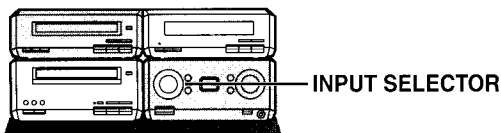

1-9, 0, ≥10

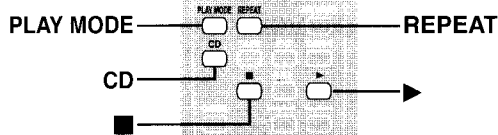
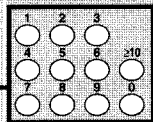

Другие режимы воспроизведения

A **Воспроизведение с прямым доступом:**
Обычное воспроизведение начинается с выбранного трека

Только с помощью пульта ДУ

Подготовка:

Нажмите кнопку [CD], чтобы перевести аппарат в режим воспроизведения CD.

Выберите желаемый трек при помощи кнопок с цифрами.

Чтобы выбрать трек, номер которого превышает 10, нажмите кнопку [≥10], а затем две соответствующие кнопки с цифрами.

B **Повторное воспроизведение:**
Повторное воспроизведение одного трека или всех треков

Во время воспроизведения нажмите кнопку [REPEAT], чтобы выбрать режим повтора.

При каждом нажатии кнопки индикация изменяется следующим образом:

- REPEAT TR: Повторное воспроизведение одного трека.
- REPEAT ALL: Повторное воспроизведение всех треков.
- REPEAT OFF: Отмена повторного воспроизведения.

Примечания

Режим повторного воспроизведения также отменяется при нажатии кнопки [■].
Индикация "↻" выключается.

Повторное воспроизведение выбранных треков

1. Запрограммируйте треки (→ стр. 32).
2. Нажмите кнопку [REPEAT], чтобы высветилась индикация "REPEAT ALL".

C **Произвольное воспроизведение:**
Все треки воспроизводятся по одному разу в произвольном порядке

Подготовка:

Поворотом ручки [INPUT SELECTOR] выберите режим "CD".

Нажмите кнопку [RANDOM].

С помощью пульта ДУ

1. В режиме остановки, нажмите кнопку [PLAY MODE], чтобы высветилась индикация "RND".
При каждом нажатии кнопки индикация изменяется следующим образом:
PGM → RND → выкл (обычное воспроизведение)
2. Нажмите кнопку [▶].

Чтобы отключить режим

Дважды нажмите кнопку [■], чтобы на дисплее погасла индикация "RND".

A

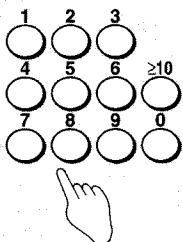

B



C



Другие режимы воспроизведения

Программное воспроизведение:

В желаемой последовательности воспроизводятся до 24 выбранных треков

Только с помощью пульта ДУ

Подготовка:

Нажмите кнопку [CD], чтобы перевести аппарат в режим воспроизведения CD.

1 В режиме остановки, нажмите кнопку [PLAY MODE], чтобы на дисплее высветилась индикация "PGM".

При каждом нажатии кнопки индикация изменяется следующим образом:

PGM → RND → выкл (обычное воспроизведение)

2 С помощью кнопок с цифрами введите номер трека.

Чтобы выбрать трек, номер которого превышает 10, нажмите кнопку [≥10], а затем две соответствующие кнопки с цифрами.

Повторите эту операцию со всеми треками в желаемой последовательности.

3 Нажмите кнопку [▶].

Все запрограммированные треки будут воспроизведены в заданном порядке.

Чтобы отключить этот режим

Двукратным нажатием на кнопку [■] удалите индикацию "PGM".

Появляется индикация "CLEAR".

На дисплее отображается индикация "FULL"

Это означает, что были запрограммированы 24 трека. Дальнейшее программирование треков невозможно.

На дисплее отображается индикация "--:--"

Это означает, что суммарное время воспроизведения треков превышает 99 минут 59 секунд.

Проверка содержимого программы

В режиме остановки нажмите кнопку [◀◀/▶▶] или кнопку [▶▶▶▶]. После каждого нажатия кнопки на дисплее выводятся номер следующего трека и его положение в программе.

Чтобы добавить трек в конец программы

В режиме остановки, повторите операции, описанные в пункте 2.

Отмена воспроизведения запрограммированных треков (только в режиме остановки)

Начиная с последнего трека	Нажмите кнопку [CANCEL]. На дисплее загорится индикация "CANCEL".
Заданный трек	Нажатием кнопок [◀◀/▶▶] или [▶▶▶▶] выберите желаемый трек, затем нажмите кнопку [CANCEL].
Все треки	Нажмите кнопку [■]. Эта процедура также очищает список программного воспроизведения.

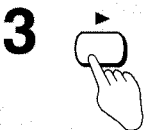
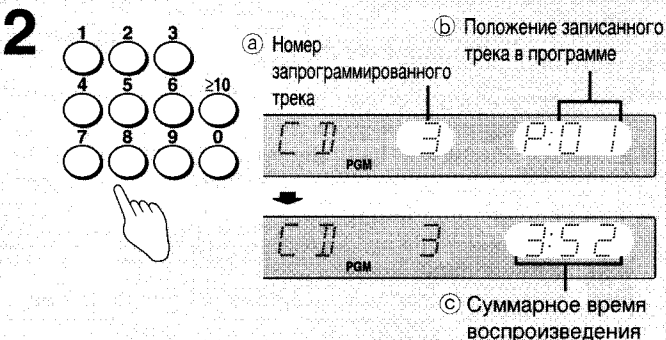
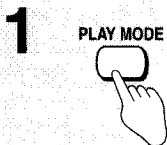
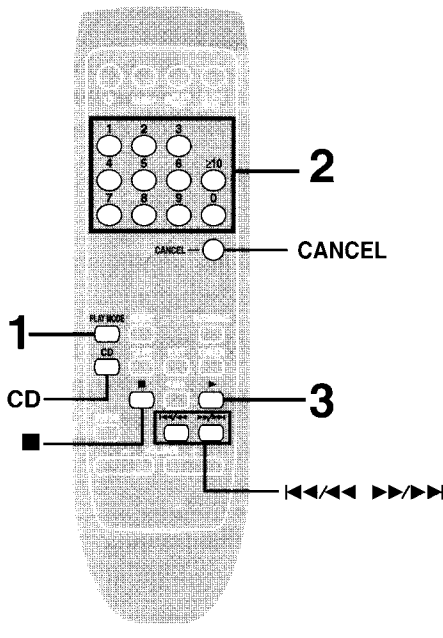

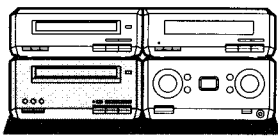

Перед началом записи

Выбор кассет для записи

Аппарат автоматически определяет тип вставленной ленты.

Normal position/ТИП I	✓
High position/ТИП II	✓
Metal position/ТИП IV	✓

A Чтобы отобразить индикацию счетчика ленты во время записи

Нажмите кнопку [COUNTER].

Индикация времени появляется примерно на пять секунд.

B Защита от стирания

На рисунке показано, как удалить пластины противостирающей защиты, чтобы защитить кассету от случайной записи. Чтобы снова сделать запись на эту кассету возможной, заклейте отверстия, как показано на рисунке, стараясь не закрыть идентификационного отверстия ленты типа High position.

Уровень громкости и качество звучания

Изменение уровня громкости и качества звучания не влияет на запись.

C Подготовительные этапы

Выполняйте эти операции каждый раз перед началом записи. Отмотайте ракорд так, чтобы запись могла начаться мгновенно.

1 Нажмите кнопку [▲ OPEN/CLOSE], затем вставьте кассету лентой внутрь.

Убедитесь в том, что кассета вставлена до конца, затем закройте деку нажатием кнопки [▲ OPEN/CLOSE].

2 Нажмите кнопку [DOLBY NR], чтобы включить (на дисплее появляется индикация "□□ NR") или отключить режим DOLBY NR.

(→ стр. 24)

3 Нажмите кнопку [REV MODE], чтобы выбрать режим реверса.

При каждом нажатии кнопки индикация изменяется следующим образом:

- ↔ : Запись только на одной стороне.
- ↔ > и < ↔ : Запись на обеих сторонах (передней → обратной). При нажатии кнопки [● REC PAUSE] индикация "↔ ↔" автоматически переключается на "↔ >" (→ стр. 36).

Стирание записей

1. Поверните переключатель [INPUT SELECTOR], чтобы выбрать индикацию "TAPE".
2. Нажмите кнопку [DOLBY NR], чтобы отключить индикацию "□□ NR".
3. Выберите режим реверса.
4. Нажмите кнопку [● REC PAUSE].
5. Нажмите кнопку [◀] или кнопку [▶].

A

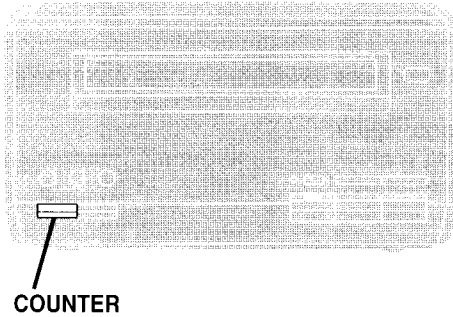

B

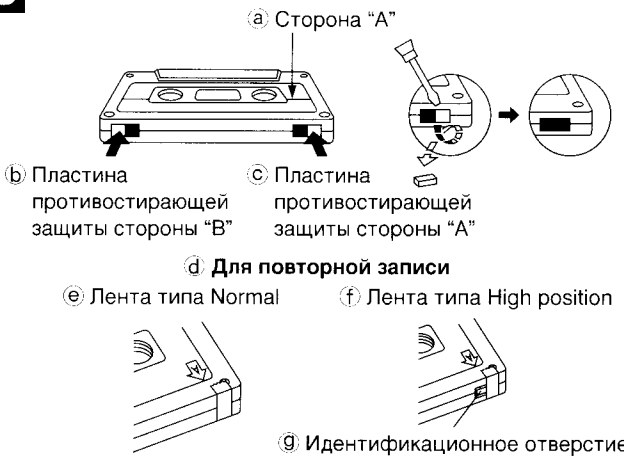

C

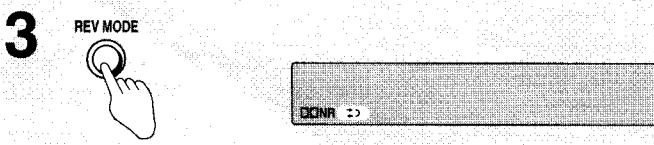
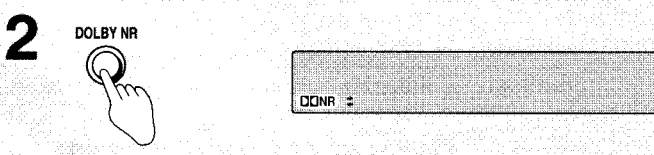
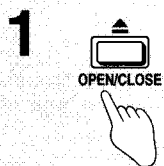
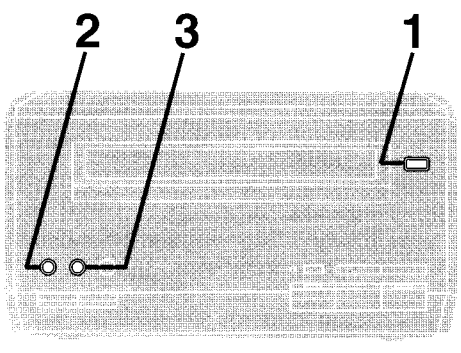

Запись радиопередач

Подготовка: Выполните подготовительные операции
(→ стр. 34).

1 Настройте тюнер на желаемую частоту.

(→ стр. 20 или 22)

2 Нажмите кнопку [● REC PAUSE].

Дека перейдет в режим ожидания записи, загорится индикатор [● REC PAUSE], и начнет мигать индикатор воспроизведения.

3 Нажмите кнопку [◀] или кнопку [▶], чтобы начать запись.

▶: запись на переднюю сторону

◀: запись на обратную сторону

Чтобы остановить запись

Нажмите кнопку [■].

Чтобы временно приостановить запись

Нажмите кнопку [● REC PAUSE].

Дека перейдет в режим ожидания записи.

Пока индикатор мигает, нажмите кнопку [◀] или кнопку [▶], чтобы возобновить запись.

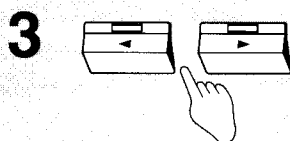
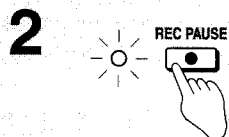
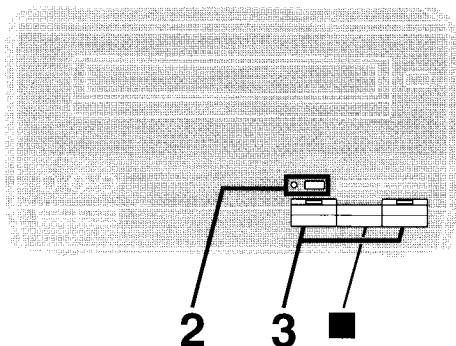
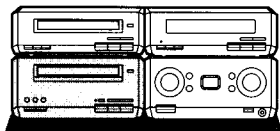

Запись с компакт-дисков

Подготовка: Выполните подготовительные операции (→ стр. 34).
Вставьте CD (→ стр. 28).

A Обычная запись

1 Нажмите кнопку [◀] или кнопку [▶], а затем кнопку [■], чтобы задать направление движения ленты.

▶: запись на переднюю сторону
◀: запись на обратную сторону

2 Нажмите кнопку [● REC PAUSE].

Дека перейдет в режим ожидания записи, загорится индикатор [● REC PAUSE], и начнет мигать индикатор воспроизведения.

3 Нажмите кнопку [▶] на CD-плейере.

Запись начнется автоматически.

Через 4 секунды после окончания воспроизведения CD дека перейдет в режим ожидания записи.

Чтобы остановить запись
ЛИБО

Нажмите кнопку [■] на CD-плейере.

Через 4 секунды дека перейдет в режим ожидания записи.

ЛИБО

Нажмите кнопку [■] на деке.

Запись будет прервана, но воспроизведение CD продолжится.

Чтобы записать запрограммированные треки

Запрограммируйте треки, прежде чем перейти к пункту 2 (→ пункты 1 и 2, стр. 32).

B Монтаж CD

Данная функция облегчает запись с дисков.

1 Нажмите кнопку [◀] или кнопку [▶], а затем кнопку [■], чтобы задать направление движения ленты.

▶: запись на переднюю сторону
◀: запись на обратную сторону

При нажатии на кнопку "▶" режим реверса установите на "↔". Это обеспечивает повторную запись всего трека на обратной стороне в том случае, если на переднюю сторону он записался не полностью.

• При достижении конца обратной стороны диска запись прекращается, и текущий трек будет прерван.

2 Поверните переключатель [INPUT SELECTOR], чтобы выбрать индикацию CD.

3 Нажмите кнопку [EDIT].

Запись начнется, и на дисплее в виде бегущей строки появится индикация "CD EDIT".

После окончания перезаписи с монтажом
Кассетная дека автоматически остановится.

Чтобы прервать монтаж

Нажмите кнопку [■] на деке или на CD-плейере.

На дисплее высветится индикация "EDIT OUT", и дека с CD-плейером перейдут в режим остановки.

Монтаж запрограммированных треков

Запрограммируйте треки (→ пункт 1 и 2, стр. 32), прежде чем перейти к пункту 3.

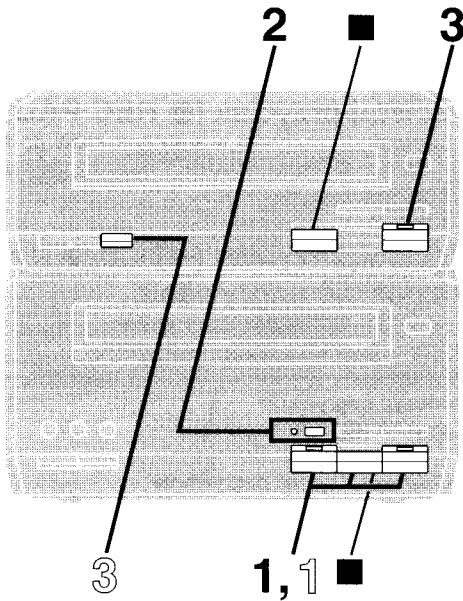
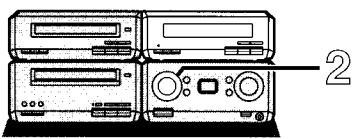

A

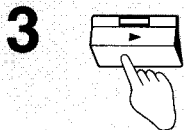
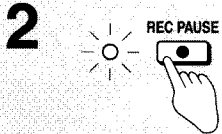
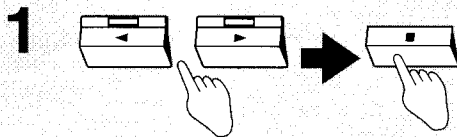

B

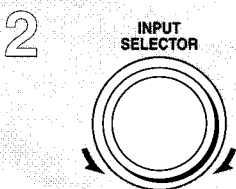
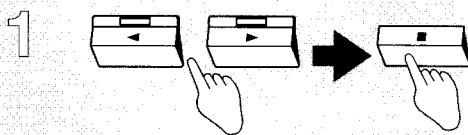

Таймер воспроизведения

Этот таймер в установленное время включает воспроизведение выбранного источника. Данный пример показывает, как настроить предустановленный радиоканал 3 на воспроизведение с 6:30 до 7:40 с уровнем громкости -40 дБ.

Подготовка: Включите аппарат, установите время (→ стр. 18); выполните предустановку радиостанций, если Вы желаете, чтобы таймер включал радио (→ стр. 22).

1 ① Нажмите кнопку [CLOCK/TIMER], чтобы выбрать индикацию "⊕ PLAY".

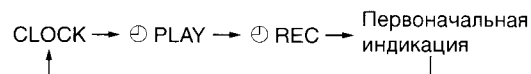

② В течение 10 секунд нажмите кнопку [SET].

2 ① Нажмите кнопку [TUNE/TIME ADJUST (∨ или ^)], чтобы выбрать нужное условие, затем ② нажмите кнопку [SET].

Повторите пункты ① и ② для операций ① - ④.

① Выбор времени начала работы.

② Выбор времени завершения работы.

③ Выбор источника.
TUNER ↔ CD ↔ TAPE

Если выбрана индикация TUNER Вам необходимо выбрать предустановленный канал.

④ Выбор уровня громкости.

Теперь таймер находится в режиме ожидания. Все выбранные условия по 3 секунды высвечиваются на дисплее, затем дисплей принимает первоначальный вид. Убедитесь в том, что индикатор [⊕ PLAY/⊕ REC] горит, и что на дисплее отображается индикация "⊕ PLAY".

3 Нажмите кнопку [⊕/I], чтобы выключить аппарат.

Таймер включается в указанное время, постепенно увеличивая уровень громкости до заданного.

Чтобы выключить таймер

Включите аппарат. Нажмите кнопку [⊕ PLAY/⊕ REC], чтобы на дисплее погасла индикация "⊕ PLAY".

При каждом нажатии кнопки индикация изменяется следующим образом:



Функция таймера будет отменена, но установки сохранятся в памяти.

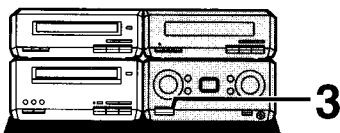

⊕ PLAY/⊕ REC

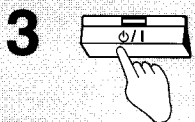
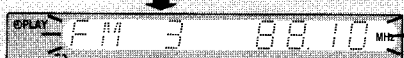
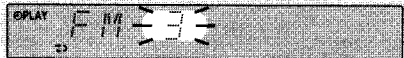
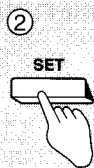
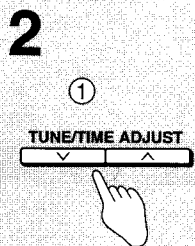
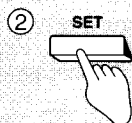
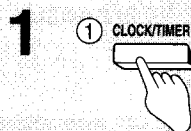
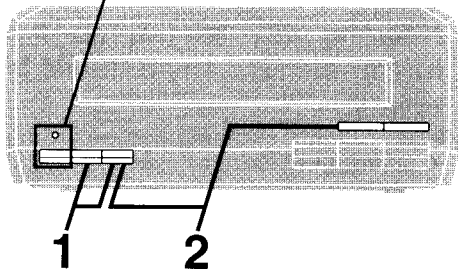

Таймер записи

Этот таймер в установленное время включает запись радиопередачи.

Данный пример показывает, как настроить радиоканал 3 на запись с 18:30 до 19:30.

Подготовка: Включите питание, установите время (→ стр.18), произведите предустановку радиостанции (→ стр.22).

1 **1** Нажмите кнопку [CLOCK/TIMER], чтобы выбрать индикацию "⊕ REC".

CLOCK → ⊕ PLAY → ⊕ REC → Первоначальная индикация

2 В течение 10 секунд нажмите кнопку [SET].

2 **1** Нажмите кнопку [TUNE/TIME ADJUST (∇ или ∆)], чтобы выбрать нужное условие, затем

2 нажмите кнопку [SET].

Повторите пункты 1 и 2 для операций 1 – 3.

1 Выбор времени начала работы.

2 Выбор времени завершения работы.

3 Выбор предустановленного канала.

Теперь таймер находится в режиме ожидания. Все выбранные условия по 3 секунды высвечиваются на дисплее, затем дисплей принимает первоначальный вид. Убедитесь в том, что индикатор [⊕ PLAY/⊕ REC] горит, и что на дисплее отображается индикация "⊕ REC".

3 Нажмите кнопку [⊕/|], чтобы выключить аппарат.

Запись начинается за 30 секунд до указанного момента, причем в заданный момент начала записи происходит приглушение звука.

Чтобы выключить таймер

Включите аппарат.

Нажмите кнопку [⊕ PLAY/⊕ REC], чтобы на дисплее погасла индикация "⊕ REC".

При каждом нажатии кнопки индикация изменяется следующим образом:

⊕ PLAY → ⊕ REC → ⊕ PLAY ⊕ REC → ВЫКЛ (индикация отсутствует)

Функция таймера будет отменена, но установки сохранятся в памяти.

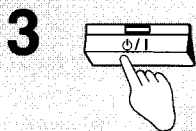
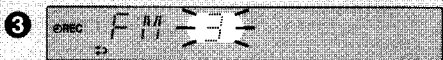
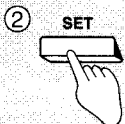
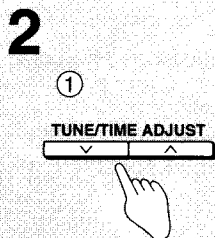
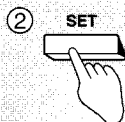
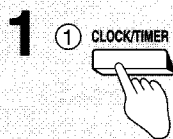
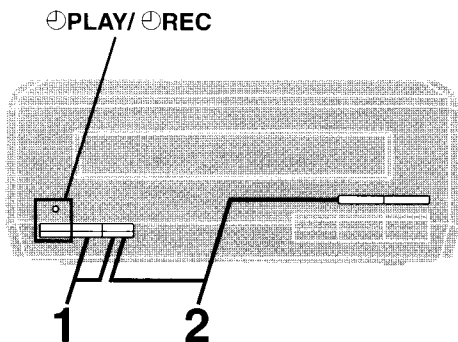
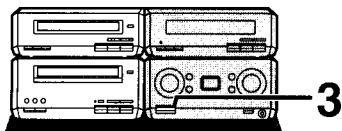

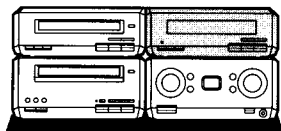

⏪ PLAY/⏩ REC

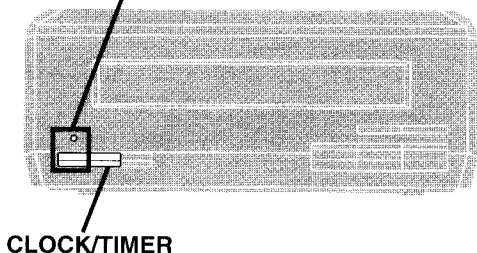

CLOCK/TIMER

Таймеры воспроизведения и записи

A Проверка таймеров

Нажмите кнопку [CLOCK/TIMER], чтобы выбрать индикацию "⏪ PLAY" (или "⏩ REC").

Условия работы таймера демонстрируются в следующем порядке:

Время начала работы → время завершения работы → источник → (только для "⏪ PLAY") уровень громкости

Установки таймера можно проверить даже при выключенном аппарате.

Работа с аппаратом после установки таймеров

После установки таймеров аппарат можно использовать обычным образом. Перед началом работы таймера аппарат следует выключить.

B Включение и отключение таймеров

Если индикатор [⏪ PLAY/⏩ REC] горит, то таймеры включаются в заданное время. Таймеры включаются и выключаются нажатием кнопки [⏪ PLAY/⏩ REC] (→ стр. 40 и 42).

Примечания

Если выключить аппарат во время работы таймера, то во время завершения работы таймер не сработает.

C Таймер сна

Только с помощью пульта ДУ

Этот таймер выключает аппарат через заданное время.

Нажмите кнопку [SLEEP], чтобы выбрать желаемое время (в минутах).

При каждом нажатии кнопки индикация изменяется следующим образом:

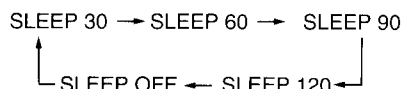

Чтобы выключить таймер сна

Нажмите кнопку [SLEEP] и выберите положение "SLEEP OFF". На дисплее погаснет индикация "SLEEP".

Чтобы проверить оставшееся на таймере время

(Когда таймер работает)

Нажмите кнопку [SLEEP].

Индикация оставшегося времени появляется примерно на пять секунд.

Чтобы изменить установки

Нажмите кнопку [SLEEP], чтобы вывести на дисплей оставшееся время, затем нажмите ее повторно, чтобы выбрать нужное значение.

Примечание

Таймер сна выключается, если начат монтаж CD.

Совместное использование таймеров

Вы можете использовать таймеры в любых сочетаниях, но Вам следует помнить, что в момент включения таймера воспроизведения или записи аппарат должен быть выключен.

A

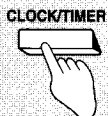

B



C

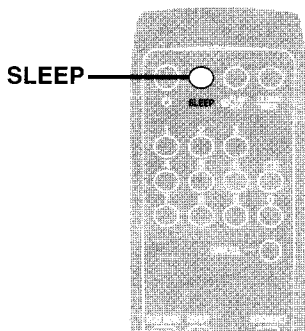

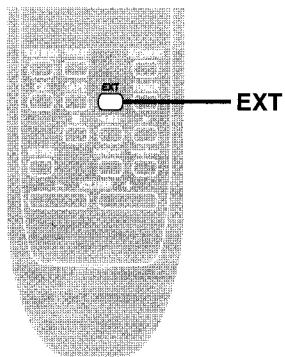
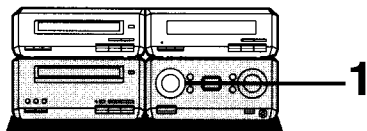

A Прослушивание внешнего источника

1 Поверните переключатель [INPUT SELECTOR], чтобы выбрать режим EXT.

При каждом нажатии кнопки [INPUT SELECTOR] индикация изменяется следующим образом:

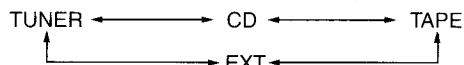

С помощью пульта ДУ
Нажмите кнопку [EXT].

2 Начните работу с аппаратом.

Более подробно о работе и подсоединении см. инструкцию аппарата (→ стр. 12).

B Запись с внешнего источника

1 Поверните переключатель [INPUT SELECTOR], чтобы выбрать режим EXT.

2 Включите систему шумоподавления Dolby NR и режим реверса.

3 Нажмите кнопку [● REC PAUSE].

4 Нажмите кнопку [◀] или кнопку [▶], чтобы начать запись.

5 Выберите источник для записи.

Более подробно о работе и подсоединении см. инструкцию аппарата (→ стр. 12).

Чтобы остановить запись
Нажмите кнопку [■] на деке.

Запись с компакт-дисков на внешний аппарат

Включите запись на внешнем аппарате и воспроизведение компактдиска, с которого выполняется запись.

Более подробно о работе и подсоединении см. инструкцию аппарата (→ стр. 12).

Использование наушников (не входят в комплект поставки)

Перед подсоединением следует уменьшить уровень громкости.

Избегайте продолжительного прослушивания в наушниках на большой громкости во избежание повреждения слуха.

Тип разъема: 3,5 мм, стерео

A

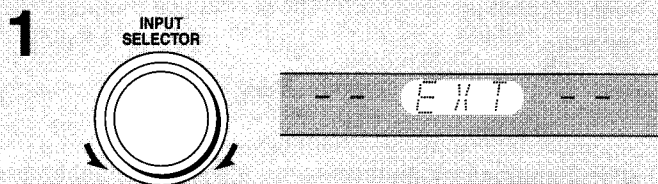

B

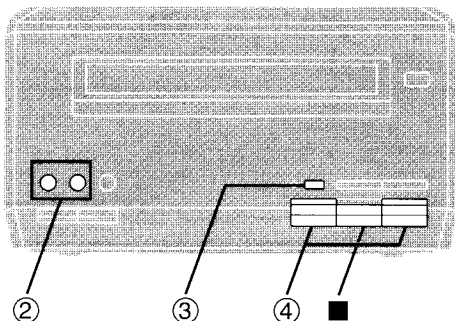

C

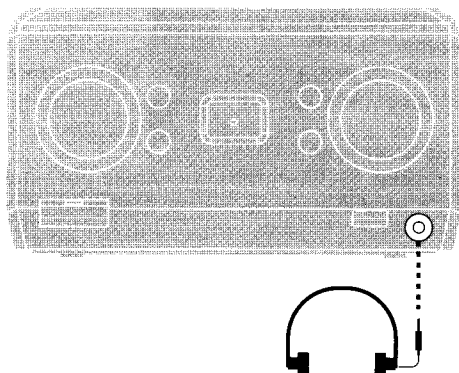

Удобные функции

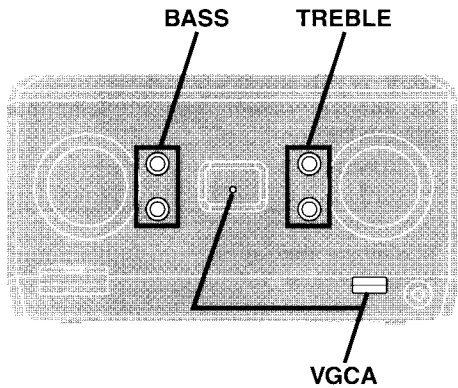
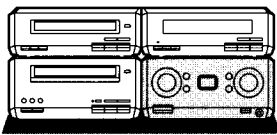

A Блок VGCA

VGCA-усилитель с переменным коэффициентом усиления. Использование этой функции обеспечивает большую чистоту звучания.

Включение и выключение усилителя с переменным коэффициентом усиления

Нажмите на кнопку [VGCA].

При включенном усилителе с переменным коэффициентом усиления индикатор горит.

Как работает блок усилителя с переменным коэффициентом усиления

Обычно отношение сигнал - шум по мере убавления громкости снижается, но благодаря усилителю с переменным коэффициентом усиления данного аппарата в интервале между максимальным (0 дБ) и некоторым более низким уровнем громкости это отношение остается на постоянном уровне, так что по мере дальнейшего убавления громкости сохраняется определенная разница и обеспечивается относительно более высокое отношение сигнал – шум при пониженной громкости.

а Изменение отношения сигнал – шум с понижением громкости (упрощенно)

- а диапазон изменения коэффициента усиления
- б различие в величине отношения "сигнал-шум" при включенной и выключенной функции
- с снижение громкости

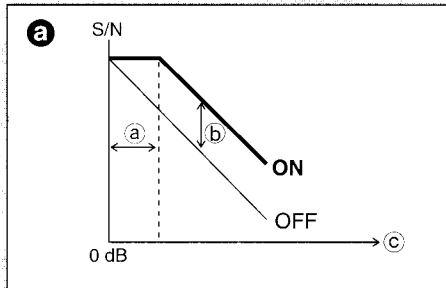

A



B

1



2

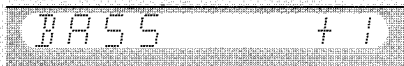
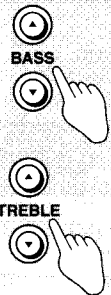

B Регулировка тембра звучания

1 Нажатием на кнопку [VGCA] выключите усилитель с переменным коэффициентом усиления.

2 Нажмите кнопку [BASS (▲ или ▼)] (низкие) или кнопку [TREBLE (▲ или ▼)] (высокие).

Примечание

Регулировка тембра при включенном усилителе с переменным коэффициентом усиления невозможна.

C

MUTING

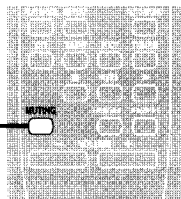

MUTING



C Приглушение звука

Только с помощью пульта ДУ

Нажмите кнопку [MUTING].

Уровень громкости уменьшается до минимума.

Чтобы отключить этот режим

Снова нажмите кнопку [MUTING]. (при этом на дисплее появится индикация "MUTING OFF".)

Чтобы отключить этот режим с аппарата, поверните регулятор уровня громкости [VOLUME] на минимум (- дБ), затем установите его на желаемый уровень.

Также режим приглушения звука отключается при выключении аппарата.

Диагностика неисправностей

Перед обращением в службу сервиса попытайтесь найти возможную причину неисправности в нижеприведенном перечне. Если нижеприведенный перечень не помогает устранить неисправность, либо если возникшая неисправность не описана в перечне, то Вам следует найти в прилагающемся справочнике адрес ближайшего из авторизованных сервисных центров или проконсультироваться с Вашим дилером.

Более подробно см. страницы, номера которых указаны в черных кружках 8.

Наиболее распространенные неисправности

<p>Отсутствует звук.</p> <p>Звук “плавает”, левые и правые каналы поменялись местами, либо работает только один динамик.</p> <p>Не регулируются низкие или высокие частоты.</p> <p>При воспроизведении слышен шум.</p> <p>На дисплее высвечивается индикация “ERROR”.</p> <p>На дисплее отображается индикация “U70”.</p> <p>На дисплее высвечивается индикация “F61”.</p>	<p>Увеличьте уровень громкости. Возможно, закоротили шнуры динамиков. Выключите аппарат, проверьте и исправьте подсоединения, затем включите аппарат. 8</p> <p>Проверьте правильность подсоединения динамиков. 8</p> <p>Выключите усилитель с переменным коэффициентом усиления. 48</p> <p>Поблизости от кабелей находится сетевой шнур или флюоресцентная лампа. Удалите все приборы и шнуры, расположенные рядом с кабелями аппарата. Если позволяет конструкция штепсельной розетки, то подсоедините сетевой шнур другой стороной, чтобы изменить его полярность.</p> <p>Выполнена недопустимая операция. Прочитайте инструкцию и повторите операцию.</p> <p>Плотно подсоедините плоские кабели. Если индикация “U70” не исчезает, то проконсультируйтесь с Вашим дилером.</p> <p>Возникли проблемы с усилителем. Проконсультируйтесь с Вашим дилером.</p>
---	---

Прослушивание радио

<p>Слышен шум.</p> <p>Индикатор стереозвуча мигает или не загорается.</p> <p>Звук воспроизводится с искажениями.</p> <p>Слышны помехи.</p> <p>Во время приема радиостанций АМ-диапазона слышен низкочастотный шум.</p> <p>Не производится настройка на нужную частоту АМ-диапазона.</p>	<p>Пользуйтесь наружной антенной. 12</p> <p>Выключите ТВ или отсоедините его от аппарата.</p> <p>Удалите от антенны посторонние кабели и провода.</p> <p>Измените шаг настройки по частоте. Нажмите кнопку [FM/AM] (SC-HD560) или кнопку [AM] (SC-HD350) и удерживайте в течение 10 секунд, чтобы задать шаг настройки 9 кГц.</p>
---	---

Кассетная дека

<p>Плохое качество звучания.</p> <p>Осуществление записи невозможно.</p>	<p>Очистите головки. (⇒ задняя обложка)</p> <p>Убедитесь в том, что включена система шумоподавления Dolby NR. 24</p> <p>Если пластины противостирающей защиты удалены, то заклейте их отверстия липкой лентой. 34</p>
--	---

CD-плеер

<p>Неверная индикация на дисплее, либо невозможно начать воспроизведение.</p>	<p>Возможно, диск вставлен этикеткой вниз. 28</p> <p>Протрите диск.</p> <p>Замените CD, если он поцарапан, покороблен или имеет нестандартную форму. 28</p> <p>Вследствие резкого перепада температур внутри плеера может сконденсироваться влага. Подождите 1 час, пока влага не испарится, затем повторите операцию.</p>
--	--

При монтаже CD (⇒ стр. 38)

<p>На дисплее появилась индикация “NO TAPE”.</p> <p>На дисплее появилась индикация “CHANGE TAPE”.</p>	<p>Загрузите кассету. 24</p> <p>Если пластины противостирающей защиты удалены, то заклейте образовавшиеся отверстия липкой лентой. 34</p>
---	---

Пульт ДУ

<p>Пульт ДУ не работает.</p>	<p>Проверьте, правильно ли вставлены батарейки. 6</p> <p>Замените батарейки, если они разрядились.</p>
-------------------------------------	--

Для техобслуживания системы необходимы все ее компоненты. Если Вам предстоит отвезти аппарат в сервисный центр, то возьмите с собой всю систему.

ТЮНЕР

■ Блок предусилителя
 Чувствительность/импеданс на входе
 EXT IN 300 мВ/15 кОм

■ Блок тюнера
 Частотный FM-диапазон 87,50–108,00 МГц
 (шаг 0,05 МГц)

Гнездо FM-антенны 75 Ом (несбалансированный)

Частотный AM-диапазон 522–1629 кГц (шаг 9 кГц)
 520–1630 кГц (шаг 10 кГц)

■ Блок таймеров
 Часы с кварцевой синхронизацией
 Функция Таймер воспроизведения: ежедневно
 Таймер записи: ежедневно
 Таймер сна: интервалы 120 мин., 30 мин.

■ ОБЩИЕ СВЕДЕНИЯ
 Габариты (ширина × высота × длина)
 [SC-HD560] 210 × 76,3 × 251 мм
 [SC-HD350] 206 × 76,3 × 251 мм
 Масса [SC-HD560] 1,1 кг
 [SC-HD350] 1,0 кг

УСИЛИТЕЛЬ SC-HD560

■ Блок усилителя (разъем для низких частот)
 Выходная мощность
 DIN 1 кГц, п 1%, 6 Ом—оба канала 2 × 23 Вт
 RMS 1 кГц, п 10%, 6 Ом—оба канала 2 × 30 Вт
 Полный коэффициент гармоник
 Половинная мощность, 1 кГц, 6 Ом 0,07%
 Импеданс нагрузки 6 Ом

■ Блок усилителя (разъем для высоких частот)
 Выходная мощность
 DIN 10 кГц, пкт 1%, 6 Ом—оба канала 2 × 23 Вт
 RMS 10 кГц, пкт 10%, 6 Ом—оба канала 2 × 30 Вт
 Импеданс нагрузки 6 Ом

■ Отношение сигнал/шум
 Номинальное питание на входе 2 В,
 VGCA ON 83 дБ

■ Наушники
 Тип разъема 3,5 мм, стерео
 Импеданс нагрузки 16–32 Ом

■ Общие сведения
 Источник питания переменный ток 230 В, 50 Гц
 Потребляемая мощность 130 Вт
 В режиме ОЖИДАНИЯ 0,9 Вт
 Габариты (ширина × высота × длина) 210 × 104,8 × 309 мм
 Масса 3,4 кг

УСИЛИТЕЛЬ SC-HD350

■ Блок усилителя
 Выходная мощность
 DIN 1 кГц, лкг 1%, 6 Ом—оба канала 2 × 17 Вт
 RMS 1 кГц, лкг 10%, 6 Ом—оба канала 2 × 22 Вт

Полный коэффициент гармоник
 Половинная мощность, 1 кГц, 6 Ом 0,07%
 Импеданс нагрузки 6 Ом

■ Отношение сигнал/шум
 Номинальное питание на входе 2 В,
 VGCA ON 98 дБ

■ Наушники
 Тип разъема 3,5 мм, стерео
 Импеданс нагрузки 16–32 Ом

■ Общие сведения
 Источник питания переменный ток, 230 В, 50 Гц
 Потребляемая мощность 73 Вт
 В режиме ОЖИДАНИЯ 0,9 Вт
 Габариты (ширина × высота × длина) 206 × 104,8 × 273 мм
 Масса 2,7 кг

CD-ПЛЕЙЕР

Разъем цифрового выхода Оптический × 1
 ■ Аудиоблок
 Цифроаналоговый преобразователь 1–битный 2 ЦАП типа MASH

■ Формат
 Частотная дискретизация 44,1 кГц

■ Считывающее устройство
 Длина волны 780 нм

■ Общие сведения
 Габариты (ширина × высота × длина)
 [SC-HD560] 210 × 76,3 × 246 мм
 [SC-HD350] 206 × 76,3 × 246 мм
 Масса [SC-HD560] 1,3 кг
 [SC-HD350] 1,2 кг

КАССЕТНАЯ ДЕКА

■ Аудиоблок
 Формат записи 4 дорожки, 2 стереоканала
 Частотная характеристика (система шумоподавления Dolby NR выключена)
 ТИП I (NORMAL) 30 Гц–16 кГц (DIN)
 ТИП II (HIGH) 30 Гц–16 кГц (DIN)
 ТИП IV (METAL) 30 Гц–16 кГц (DIN)
 Отношение сигнал/шум (уровень сигнала = макс. уровень записи, ТИП II)
 Система шумоподавления выключена 56 дБ (взвеш. по А)
 Система шумоподавления Dolby B NR 64 дБ (взвеш. по А)

■ Мотор
 Привод тонвала Сервомотор постоянного тока
 Мотор подмотки Мотор постоянного тока
 Время перемотки вперед/назад (С-60) Прибл. 90 сек

Коэффициент детонации 0,1% (ср. кв.)
 ■ Общие сведения
 Размеры (ширина × высота × длина)
 [SC-HD560] 210 × 104,8 × 241 мм
 [SC-HD350] 206 × 104,8 × 241 мм
 Масса [SC-HD560] 1,6 кг
 [SC-HD350] 1,5 кг

СИСТЕМА ДИНАМИКОВ SC-HD560

Тип система из двух 2-полосных бас-рефлексных динамиков
 Динамик(и)
 НЧ-динамик с 12-см конусом
 ВЧ-динамик с 2,5-см полукуполом

Импеданс
 HIGH* 6 Ом
 LOW* 6 Ом

Входная мощность
 HIGH* 60 Вт (музыка), 30 Вт (DIN)
 LOW* 60 Вт (музыка), 30 Вт (DIN)

Уровень выходного звукового давления 86 дБ/Вт (1,0 м)

Переходная частота 4 кГц
 Частотный диапазон 48 Гц–50 кГц (–16 дБ)
 55 Гц–45 кГц (–10 дБ)

■ Общие сведения
 Габариты (ширина × высота × длина) 160 × 334 × 222 мм
 Масса 3,2 кг

* "HIGH" означает "высокая частота".
 "LOW" означает "низкая частота".

СИСТЕМА ДИНАМИКОВ SC-HD350

Тип система из двух 2-полосных бас-рефлексных динамиков

Динамик(и)
 НЧ-динамик с 12-см конусом
 ВЧ-динамик с 6-см конусом

Импеданс 6 Ом
 Входная мощность 60 Вт (музыка), 30 Вт (DIN)

Уровень выходного звукового давления 86 дБ/Вт (1,0 м)

Переходная частота 7 кГц
 Частотный диапазон 48 Гц–25 кГц (–16 дБ)
 55 Гц–22 кГц (–10 дБ)

■ Общие размеры
 Размеры (ширина × высота × длина) 160 × 319 × 217 мм
 Масса 2,8 кг

Примечания:
 1. Технические характеристики могут быть изменены без уведомления.
 Вес и размеры даны приблизительно.
 2. Общее гармоническое искажение измерено с помощью цифрового анализатора спектра.

ПРЕДУПРЕЖДЕНИЕ:
 ДЛЯ УМЕНЬШЕНИЯ РИСКА ВОЗНИКНОВЕНИЯ ПОЖАРА, ПОРАЖЕНИЯ ЭЛЕКТРИЧЕСКИМ ТОКОМ ИЛИ ПОВРЕЖДЕНИЯ ИЗДЕЛИЯ НЕ ПОДВЕРГАЙТЕ ДАННЫЙ АППАРАТ ВОЗДЕЙСТВИЮ ДОЖДЯ, ВЛАГИ, БРЫЗГ ИЛИ КАПЕЛЬ, И НЕ СТАВЬТЕ НА АППАРАТ ПРЕДМЕТЫ, НАПОЛНЕННЫЕ ЖИДКОСТЯМИ, ТАКИЕ, КАК ВАЗЫ.

ЭТОТ АППАРАТ ПРЕДНАЗНАЧЕН ДЛЯ ИСПОЛЬЗОВАНИЯ В КЛИМАТЕ СРЕДНЕЙ ПОЛОСЫ.

РУССКИЙ ЯЗЫК

Обслуживание

При загрязнении поверхностей

Чтобы очистить данный аппарат, протрите его сухой мягкой тканью.

- Никогда не используйте для очистки данного аппарата спирт, растворитель или бензин.
- Прежде чем использовать ткань, прошедшую химобработку, внимательно прочитайте инструкцию по ее использованию.

Чтобы обеспечить кристальную чистоту звучания

Регулярно очищайте головки для обеспечения хорошего качества звука при воспроизведении и записи. Используйте чистящую кассету (не входит в комплект поставки).

Для России

“Установленный производителем в порядке п. 2 ст. 5 Федерального Закона РФ “О защите прав потребителей” срок службы изделия равен 7 годам с даты производства при условии, что изделие используется в строгом соответствии с настоящей инструкцией по эксплуатации и применимыми техническими стандартами.”

Пример маркировки: ○○ 1A ○○○○○○

Элементы кода: 3-ий символ—год изготовления (1—2001 г., 2—2002 г., 3—2003 г., ...);
4-ый символ—месяц изготовления (A—январь, B—февраль, ..., L—декабрь)

Расположение маркировки: Задняя, нижняя или боковая панель устройства

ПРЕДОСТЕРЕЖЕНИЕ!

- НЕ СЛЕДУЕТ УСТАНОВЛИВАТЬ ИЛИ РАЗМЕЩАТЬ ДАННЫЙ АППАРАТ В КНИЖНОМ ШКАФУ, ВСТРОЕННОМ ШКАФУ ИЛИ ДРУГОМ ОГРАНИЧЕННОМ ПРОСТРАНСТВЕ ДЛЯ ТОГО, ЧТОБЫ СОХРАНИТЬ УСЛОВИЯ ХОРОШЕЙ ВЕНТИЛЯЦИИ. УДОСТОВЕРЬТЕСЬ, ЧТО ШТОРЫ И ДРУГИЕ ПОДОБНЫЕ ПРЕДМЕТЫ НЕ ПРЕПЯТСТВУЮТ НОРМАЛЬНОЙ ВЕНТИЛЯЦИИ ДЛЯ ПРЕДОТВРАЩЕНИЯ РИСКА ПОРАЖЕНИЯ ЭЛЕКТРИЧЕСКИМ ТОКОМ ИЛИ ВОЗНИКНОВЕНИЯ ПОЖАРА ИЗ-ЗА ПЕРЕГРЕВА.
- НЕ ЗАКРЫВАЙТЕ ВЕНТИЛЯЦИОННЫЕ ОТВЕРСТИЯ АППАРАТА ГАЗЕТАМИ, СКАТЕРТЯМИ, ШТОРАМИ И ПОДОБНЫМИ ПРЕДМЕТАМИ.
- НЕ РАЗМЕЩАЙТЕ НА АППАРАТ ИСТОЧНИКИ ОТКРЫТОГО ПЛАМЕНИ, ТАКИЕ, КАК ГОРЯЩИЕ СВЕЧИ.
- ВЫБРАСЫВАЙТЕ БАТАРЕИ В МУСОР, УЧИТЫВАЯ ОХРАНУ ОКРУЖАЮЩЕЙ СРЕДЫ.

Údržba přístroje

Znečištěný povrch přístroje

Přístroj otřete měkkou suchou látkou.

- Při čištění přístroje nikdy nepoužívejte alkohol, ředidla nebo benzin.
- Před použitím chemicky napuštěné utěrky si pečlivě přečtěte přiložený návod k použití.

Pro čistě znějící zvuk

Čistěte hlavy pravidelně, aby byla zajištěna dobrá kvalita reprodukce a záznamu. Používejte čisticí kazetu (není přiložena).

Konserwacja

Gdy powierzchnia zewnętrzna jest brudna

Aby oczyścić to urządzenie, wytrzyj je miękką, suchą tkaniną.

- Do czyszczenia tego urządzenia nigdy nie używaj alkoholu, rozpuszczalników, ani benzyny.
- Przed użyciem ściereczek nasączonych chemikaliami przeczytaj uważnie instrukcje dołączone do nich.

Czyszczenie głowic

Czyść regularnie głowice, aby zapewnić dobrą jakość dźwięku podczas odtwarzania i nagrywania. Użyj taśmy czyszczącej (nie należy do wyposażenia).

Основной аппарат: Сделано в Японии
Динамики: Сделано в Испании

Мацушита Электрик Индастриал Ко., Лтд.
1006 Кадома, Осака, Япония

POZOR!

- ABYSTE ZAJISTILI DOBRÉ VENTILAČNÍ PODMÍNKY, NIKDY NEINSTALUJTE TENTO PŘÍSTROJ V KNIHOVNĚ, VESTAVĚNÉ SKŘÍNI NEBO JINÉM UZAVŘENÉM PROSTORU. ZAJISTĚTE, ABY ZÁVĚSY A VŠECHNY OSTATNÍ MATERIÁLY NEBRÁNILY V DOBRÉ VENTILACI, ABYSTE PŘEDEŠLI NEBEZPEČÍ ÚRAZU ELEKTRICKÝM PROUDEM NEBO NEBEZPEČÍ POŽÁRU, KTERÉ BY MOHLO VZNIKNOT PŘEHŘÁTÍM PŘÍSTROJE.
- NEBLOKUJTE VENTILAČNÍ OTVORY PŘÍSTROJE NOVINAMI, UBRUSY, ZÁVĚSY A JINÝMI MATERIÁLY.
- NEPOKLÁDEJTE ZDROJE OTEVŘENÉHO OHNĚ, JAKO NAPŘÍKLAD HOŘÍCÍ SVÍČKY, NA PŘÍSTROJ.
- ZBAVTE SE BATERIÍ SPRÁVNÝM ZPŮSOBEM S OHLEDEM NA ŽIVOTNÍ PROSTŘEDÍ.

UWAGA!

- NINIEJSZEGO URZĄDZENIA NIE NALEŻY INSTALOWAĆ LUB UMIESZCZAĆ W SZAFCE NA KSIĄŻKI, ZABUDOWANEJ SZAFCE LUB INNEJ OGRANICZONEJ PRZESTRZENI, W CELU ZAPEWNIENIA DOBREJ WENTYLACJI. NALEŻY SIĘ UPEWNIĆ, ŻE ZASŁONY I INNE MATERIAŁY NIE ZASLANIAJĄ OTWORÓW WENTYLACYJNYCH TAK, ABY ZAPOBIEC RYZYKU PORĄŻENIA PRĄDEM LUB POŻARU W WYNIKU PRZEGRZANIA.
- NIE ZASLANIAJ OTWORÓW WENTYLACYJNYCH URZĄDZENIA GAZETAMI, OBRUSAMI, ZASŁONAMI I PODOBNYMI PRZEDMIOTAMI.
- NIE UMIESZCZAJ NA URZĄDZENIU ŹRÓDEŁ OTWARTEGO OGNIA, TAKICH JAK ZAPALONE ŚWIECE.
- POZBYWAJ SIĘ ZUŻYTYCH BATERII W SPOSÓB NIE ZAGRAŻAJĄCY ŚRODOWISKU NATURALNEMU.