

# Technics®

CD-чeнджер  
Měnič CD desek  
Zmieniacz Płyt Kompaktowych

## SL-PD8/SL-PD6

Инструкция по эксплуатации  
Návod k obsluze  
Instrukcja obsługi

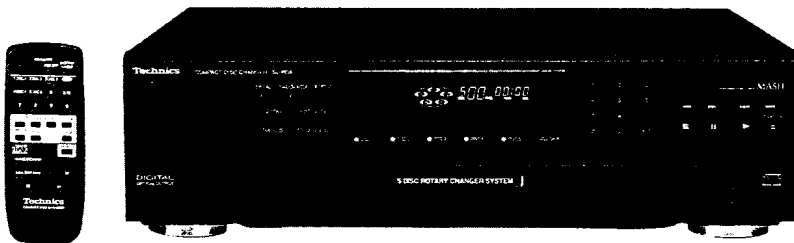

На фотографии изображена модель SL-PD8.  
Na fotografii je uveden model SL-PD8.  
Na fotografii pokazany jest model SL-PD8.

COMPACT  
disc  
DIGITAL AUDIO



E

Перед подключением, работой или регулировкой данного аппарата, пожалуйста, прочтите эту инструкцию полностью.

Сохраните, пожалуйста, эту инструкцию.

Дříve než začnete jakékoli zapojování, toperece nebo nastavování tohoto výrobku, prostudujte si prosím celý tento návod. Ušchovejte si prosím tento návod k obsluze.

Przed uruchomieniem sprzętu prosimy o dokładne zapoznanie się z treścią niniejszej instrukcji. Prosimy o zachowanie niniejszej instrukcji obsługi. Niniejsza instrukcja została opracowana na podstawie oryginalnej publikacji firmy MATSUSHITA ELECTRIC INDUSTRIAL CO., LTD.

RQT4754-R

## Правила безопасности

### ПРЕДОСТЕРЕЖЕНИЕ!

В ЭТОМ УСТРОЙСТВЕ ИСПОЛЬЗУЕТСЯ ЛАЗЕР. ПРИМЕНЕНИЕ РЕГУЛИРОВОК И НАСТРОЕК, ОТЛИЧНЫХ ОТ НИЖЕОПИСАННЫХ, МОЖЕТ ПРИВЕСТИ К ОПАСНОМУ ЛАЗЕРНОМУ ОБЛУЧЕНИЮ. НЕ ОТКРЫВАЙТЕ КРЫШКУ И НЕ ПРОИЗВОДИТЕ РЕМОНТ САМИЛУЧШЕ ПОРУЧИТЬ ЭТО КВАЛИФИЦИРОВАННОМУ СПЕЦИАЛИСТУ.

### ПРЕДОСТЕРЕЖЕНИЕ!

НЕ СЛЕДУЕТ УСТАНОВЛИВАТЬ ИЛИ РАЗМЕЩАТЬ ДАННЫЙ АППАРАТ В КНИЖНОМ ШКАФУ, ВСТРОЕННОМ ШКАФУ ИЛИ ДРУГОМ ОГРАНИЧЕННОМ ПРОСТРАНСТВЕ ДЛЯ ТОГО, ЧТОБЫ СОХРАНИТЬ УСЛОВИЯ ХОРОШЕЙ ВЕНТИЛЯЦИИ. УДОСТОВЕРЬТЕСЬ, ЧТО ШТОРЫ И ДРУГИЕ ПОДОБНЫЕ ПРЕДМЕТЫ НЕ ПРЕПЯТСТВУЮТ НОРМАЛЬНОЙ ВЕНТИЛЯЦИИ ДЛЯ ПРЕДОТВРАЩЕНИЯ РИСКА ПОРАЖЕНИЯ ЭЛЕКТРИЧЕСКИМ ТОКОМ ИЛИ ВОЗНИКНОВЕНИЯ ПОЖАРА ИЗ-ЗА ПЕРЕГРЕВА.

Для России  
ИНФОРМАЦИЯ О  
СЕРТИФИКАЦИИ  
ПРОДУКЦИИ



Для России

"Установленный производителем в порядке п. 2 ст. 5 Федерального Закона РФ "О защите прав потребителей" срок службы изделия равен 7 годам с даты производства при условии, что изделие используется в строгом соответствии с настоящей инструкцией по эксплуатации и применимыми техническими стандартами."

## Bezpečnostní předpisy

### POZOR!

TENTO VÝROBEK PRACUJE S LASEROVÝM PAPERKEM. PŘI NESPRÁVNÉM POUŽITÍ OVLÁDACÍCH PRVKŮ, STEJNĚ JAKO PŘI PROVÁDĚNÍ JINÝCH POSTUPŮ, NEŽ JSOU POPSÁNY V TOMTO NÁVODU, MŮŽE DOJÍT K NEBEZPEČNÉMU VYZAŘOVÁNÍ. NIKDY NESNÍMEJTE VNĚJŠÍ KRYT A PŘÍSTROJ SAMI NEOPRAVUJTE. SERVIS PŘENECHTE POUZE KVALIFIKOVANÝM OSOBÁM V AUTORIZOVANÝCH OPRÁVNÁCH.

### POZOR!

ABYSTE ZAJISTILI DOBRÉ VENTILAČNÍ PODMÍNKY, NIKDY NEINSTALUJTE TENTO PŘÍSTROJ V KNIHOVNĚ, VESTAVĚNÉ SKŘÍNI NEBO JINÉM UZAVŘENÉM PROSTORU. ZAJISTĚTE, ABY ZÁVĚSY A VŠECHNY OSTATNÍ MATERIÁLY NEBRÁNILY V DOBRÉ VENTILACI, ABYSTE PŘEDEŠLI NEBEZPEČÍ ÚRAZU ELEKTRICKÝM PROUDEM NEBO NEBEZPEČÍ POŽÁRU, KTERÉ BY MOHLO VZNIKOUT PŘEHŘÁTÍM PŘÍSTROJE.

### POZOR!

V PŘÍSTROJI JE VYSOKÉ NAPĚTÍ. PŘED ODEJMUTÍM KRYTU NUTNO VYJMOUT VIDLICI SÍTOVÉHO PŘÍVODU ZE ZÁSUVKY.

### NEBEZPEČÍ!

PŘI ODKRYTÍ A ODJÍSTĚNÍ BEZPEČNOSTNÍCH SPÍNAČŮ HROZÍ NEBEZPEČÍ NEVIDITELNÉHO LASEROVÉHO ZÁŘENÍ. CHRAŇTE SE PŘED PŘÍMÝM ZÁSAHEM LASEROVÝM PAPERKEM.

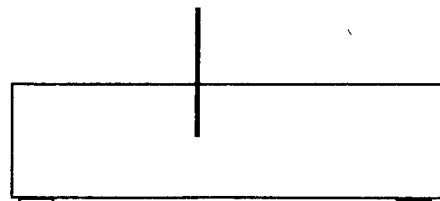

(Задняя стенка изделия)

(Zadní strana přístroje)

(Tylna ściana urządzenia)

DANGER	VISIBLE LASER RADIATION WHEN OPEN. AVOID DIRECT EXPOSURE TO BEAM.
ADVARSEL	OPNE G LASERSTRÅLING VED ÅBNING. UNNGÅ DIREKTE UTSÆTTELSE FOR STRÅLING.
VARO!	AVATTAESISA JA SUOJAUKUTUS OHITETTAESSA OLET ALITTIINA LASERMAATTON LASERSÄTEILYLLÄ. ÄLÄ KATSO SÄTEELIEN.
WARNING	OPNE G LASERSTRÅLING NÅR DENNA DEL ÄR ÖPPNAD. ÖPPRENA INTE ÖPPRETTAD. BETRÄKTA EJ STRÅLEN.
ADVARSEL	OPNE G LASERSTRÅLING LAR DEGEL ÅPNES OG SIKKERHEDSLAS SÆTTE UNNGÅ DIREKTE UTSÆTTELSE FOR STRÅLEN.
VORSICHT	NSichtbare Laserstrahlung. Wenn Abdeckungen geöffnet sind, ist direkter Strahlungsrisiko.

(Inside of product)

(Indersiden at apparatet)

(Tuotteen sisällä)

(Apparatens insida)

(Produktets inside)

(Im Inneren des Gerätes)

## Ostrzeżenia

### UWAGA!

W TYM URZĄDZENIU ZNAJDUJE SIĘ LASER. WYKONYWANIE REGULACJI INNYCH, NIŻ OPISANE, LUB POSTĘPOWANIE W SPOSÓB NIE PRZEWDZIANY W INSTRUKCJI OBSŁUGI GROZI NIEBEZPECZNYM NAŚWIETLENIEM PROMIENIAMI LASERA. PROSIMY NIE OTWIERAĆ OBU DOWY I NIE DOKONYWAĆ NAPRAW SAMODZIELNIE. PROSIMY POWIERZYĆ NAPRAWY KWALIFIKOWANEMU PERSONELOWI.

### UWAGA!

NINIEJSZEGO URZĄDZENIA NIE NALEŻY INSTALOWAĆ LUB UMIESZCZAĆ W SZAFCE NA KSIĄŻKI, ZABUDOWANEJ SZAFCE LUB INNEJ OGRANICZONEJ PRZESTRZENI, W CELU ZAPEWNIENIA DOBREJ WENTYLACJI. NALEŻY SIĘ UPEWNIĆ, ŻE ZASŁONY I INNE MATERIAŁY NIE ZASŁANIAJĄ OTWORÓW WENTYLACYJNYCH TAK, ABY ZAPOBIEC RYZYKU PORAŻENIA PRĄDEM LUB POŻARU W WYNIKU PRZEGRZANIA.

## Меры безопасности

### Расположение

Избегайте располагать аппарат в местах, подверженных действию:

- прямого солнечного света
- высоких температур
- высокой влажности
- больших вибраций
- на неровных поверхностях (Устанавливайте аппарат на плоскую горизонтальную поверхность.)

Подобные условия могут повредить корпус аппарата и/или другие его компоненты и сократить срок службы аппарата. Для защиты аппарата от звукового искажения и акустических эффектов следует поместить аппарат на расстоянии не менее 15 см от стены и т. п. поверхностей.

### Установка

Никогда не кладите тяжелые предметы сверху аппарата или на сетевой шнур.

### Напряжение

- Очень опасно использовать высоковольтное питание переменного тока, такое, как питание воздушных кондиционеров. При таком подключении может возникнуть пожар.
- Нельзя использовать источники питания постоянного тока. Обязательно проверяйте источник тока, особенно на кораблях или в других местах, где используется постоянный ток.

### Предосторожности по использованию сетевого шнура

- Избегайте порезов, царапин и плохого соединения сетевого шнура, поскольку это может привести к пожару или к электрошоку. Также следует избегать чрезмерных изгибов и натяжения шнура.
- При отключении от розетки не тяните шнур, так как это может привести к электрическому удару. При отключении питания твердо беритесь за вилку.
- Никогда не касайтесь вилки мокрыми руками во избежание получения серьезного электрического удара.

### Посторонние предметы

- Следите за тем, чтобы никакие инородные предметы, как например, иголки, монеты, отвертки и т.п. случайно не попали в аппарат через вентиляционные отверстия. В противном случае можно получить серьезный электрический удар, или аппарат может испортиться.
- Будьте крайне внимательны к попаданию воды или других жидкостей на аппарат или внутрь его, поскольку это может привести к пожару или электрическому удару. (Если это случилось, то немедленно отключите шнур питания и свяжитесь с дилером.)

- Избегайте распыления вблизи аппарата инсектицидов, так как он содержит горючие газы, которые могут воспламениться.
- Для чистки аппарата нельзя использовать инсектициды, спирт, растворители для красок и другие аналогичные химикаты, поскольку они могут вызвать помутнение или потерю блеска отделки корпуса.

### Ремонт

- Если у Вас возникли проблемы с этим аппаратом, то никогда не пытайтесь сами отремонтировать его, разобрать или переделать. В результате игнорирования этого предостережения можно получить серьезный электрический удар.
- Если при работе аппарата возникли проблемы (пропадает звук, гаснет подсветка индикаторов, показался дымок и т. п.), немедленно проконсультируйтесь со своим дилером или с уполномоченным сервисным центром.
- Отключайте питание аппарата, если не пользуетесь им в течение продолжительного времени. В противном случае сокращается его срок службы.

### Меры предосторожности при переносе данного аппарата

#### ВНИМАНИЕ

Перед перемещением магазинного проигрывателя в другое место следует выполнить пункты параграфа "Подготовка для перемещения аппарата", описанные ниже. Невыполнение данных пунктов может подвергнуть компакт-диски и магазинный проигрыватель опасности серьезного повреждения.

Подготовка для перемещения аппарата  
Следует удалить все диски так, чтобы все гнезда были совершенно пустыми.

Используйте следующую процедуру.

- ① Нажмите кнопку [⏏/|] для выключения аппарата.
- ② Нажмите кнопку [⏏/|] для включения аппарата. (Если диск находится в секции воспроизведения, он вернется в гнездо для диска в это время.)
- ③ Нажмите кнопку [▲OPEN/CLOSE] для открывания загрузочного лотка.
- ④ Нажмите кнопку [DISC SKIP] для вращения гнезд для дисков и удаления дисков со всех гнезд для дисков.
- ⑤ Нажмите кнопку [▲OPEN/CLOSE] для закрывания загрузочного лотка.
- ⑥ Нажмите кнопку [⏏/|] для выключения аппарата.

Если Вы нажали по ошибке неправильную кнопку, вернитесь к пункту ①.

Сделано в Сингапуре  
Мацусита Электрик Индастриал Ко.,  
Лтд.

## Bezpečnostní upozornění

### Umístění

Neumísťujte tento prístroj na:

- přímém slunečním záření
- místech s vysokou teplotou
- místech s vysokou vlhkostí
- místech s nadměrnými vibracemi
- nerovném povrchu (Umístěte prístroj na ploché, vodorovné podložce.)

Nedodržení výše uvedených pokynů může mít za následek poškození skříně přístroje a/nebo jeho vnitřních součástí a tímto ke zkrácení životnosti přístroje.

Abyste uchránili tento prístroj před zkrácením zvuku a nežádoucími akustickými jevy, umístěte jej minimálně 15 cm od stěn atd.

### Pokládání na sebe

Nikdy nepokládejte těžké předměty na tento prístroj či kabel síťového přívodu.

### Napětí

- Použití vysokého síťového napětí, jako např. pro klimatizační zařízení, je velice nebezpečné. Připojení k takovému zdroji by mohlo způsobit vznik požáru.
- Nelze použít zdroj stejnosměrného napětí. Vždy pečlivě zkontrolujte elektrický zdroj, zvláště na lodi nebo na jiných místech, kde se používá stejnosměrné napětí.

### Ochrana kabelu síťového přívodu před poškozením

- Vyvarujte se pořezání, poškrábání nebo špatného zapojení kabelů síťového přívodu, neboť by mohlo dojít k požáru či úrazu elektrickým proudem. Také byste se měli vyvarovat přílišného ohýbání, tahání nebo zaplétání tohoto kabelu.
- Nevytahujte kabel síťového přívodu ze zásuvky taháním za kabel, mohlo by dojít k úrazu elektrickým proudem. Při vytahování kabelu síťového přívodu ze zásuvky jej pevně uchopte za vidlici.
- Nikdy se nedotýkejte kabelu síťového přívodu mokřýma rukama, mohlo by dojít k vážnému úrazu elektrickým proudem.

### Cizí předměty a materiály

- Zajistěte, aby se žádné cizí předměty jako např. jehly, mince, šroubováky atd. nedostaly do přístroje. Mohlo by tímto dojít k vážnému úrazu elektrickým proudem nebo poškození přístroje.
- Buďte velice opatrní, abyste nevylili vodu nebo jinou tekutinu na nebo do tohoto přístroje, neboť by mohlo dojít k požáru či úrazu elektrickým proudem. (Jestliže k tomuto dojde, odpojte neprodleně přístroj od sítě a spojte se s odborným servisem.)

## Подключение

Перед проведением подсоединений убедитесь в том, что питание данного аппарата и других компонентов системы отключено. **A**

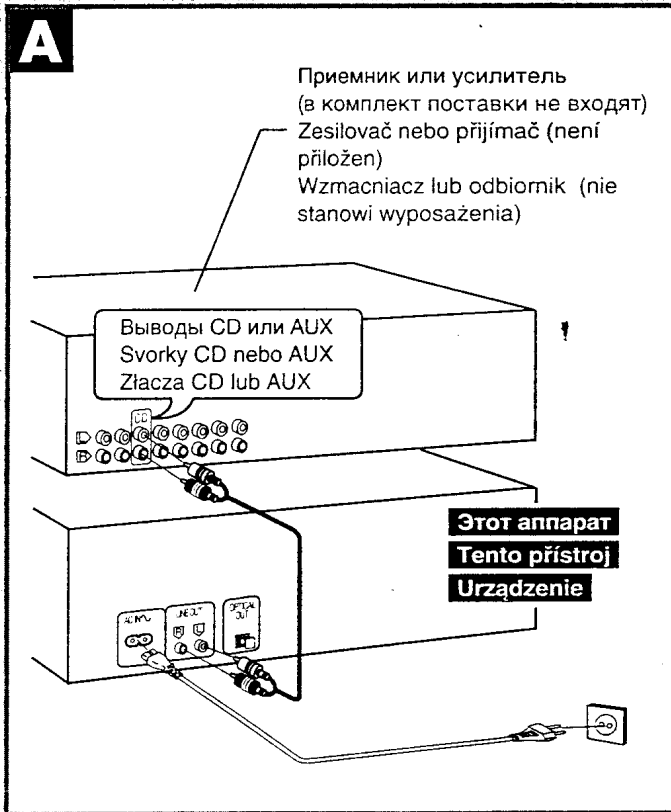

Соединительный стереокабель (входит в комплект)

Белый (L)  
Красный (R)

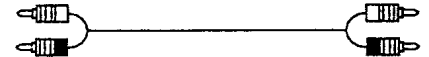

### Примечание

На данном рисунке показано подсоединение сетевого шнура питания переменного тока к штепсельной розетке переменного тока, однако, если усилитель (или приемник) оснащен гнездом переменного тока, то подсоединяйте сетевой шнур к этому гнезду.

### Установка соединителя в гнездо

Даже если соединитель полностью вставлен в гнездо, то в зависимости от типа гнезда часть соединителя может выступать, как это показано на рисунке.

Однако это не вызывает никаких проблем с использованием устройства.

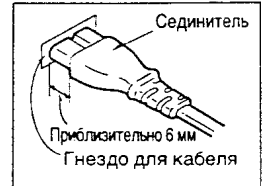

### Цифровое подсоединение B

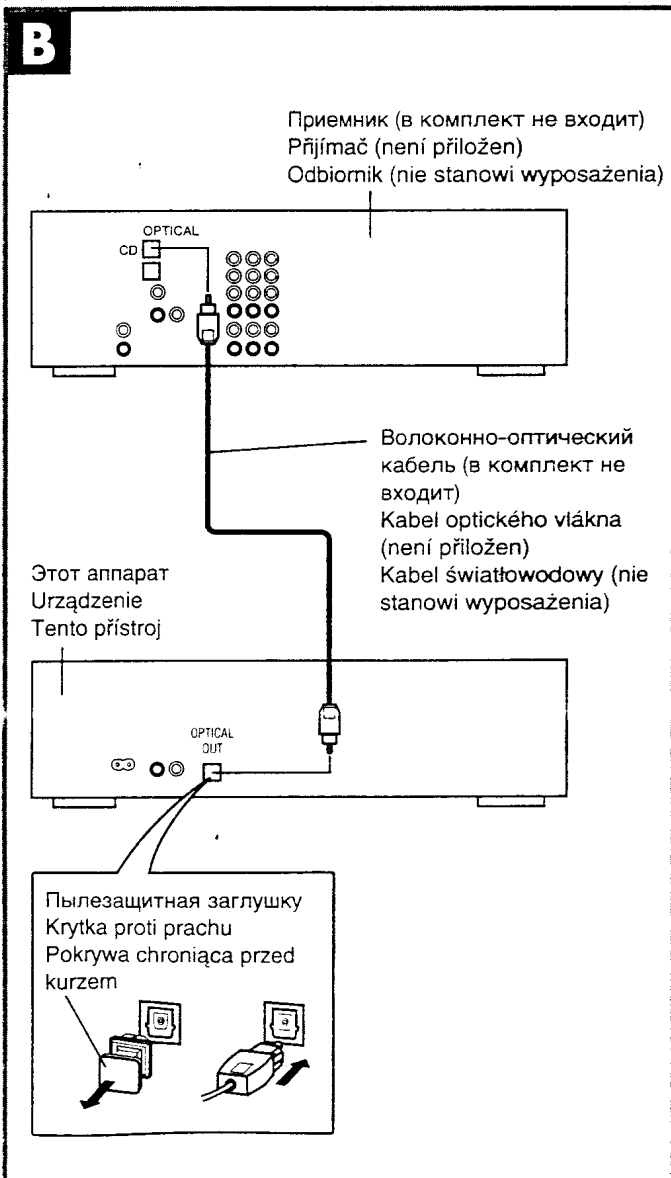

Снимите пылезащитный колпачок и подсоедините эту систему к другому цифровому источнику, например, к приемнику или цифровому процессору окружающего звучания, используя разъем волоконно-оптического кабеля.

- Если этот разъем не используется, то не снимайте пылезащитный заглушку.

### Для Вашего сведения

Если у Вас есть компакт-диски формата DTS, то Вы можете осуществить шестиканальное воспроизведение компакт-дисков, подсоединив этот аппарат к приемнику или цифровому процессору окружающего звучания, которые имеют DTS-декодер.

### Примечание

При воспроизведении компакт-дисков формата DTS используйте только разъем волоконно-оптического кабеля. Корректный выход DTS-сигналов возможен только через цифровой разъем. Подсоединение через стереоразъемы LINE OUT может вызывать помехи, а также может привести к повреждению динамиков.

- DTS является торговой маркой Digital Theater Systems, L.P.

## Подготовка пульта ДУ к работе

Только SL-PD8

### A

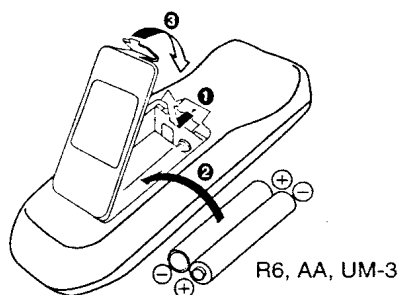

### Установка батареек

### A

Проверьте полярность (+) и (-).

### Использование батареек

- Не используйте вместе старые и новые батарейки или батарейки разных типов (марганцевые и щелочные и т.п.).
- Не подвергайте батарейки чрезмерному воздействию тепла или пламени; не пытайтесь их разбирать; убедитесь в том, что они не закорочены.
- Если Вы не собираетесь пользоваться пультом ДУ в течение достаточно продолжительного времени, выньте батарейки и храните их в прохладном, темном месте.
- Не перезаряжайте щелочные или марганцевые батарейки.
- Не используйте батареи перезаряжаемого типа.

Если Вам нужно заменить эти батарейки  
Используйте две батарейки R6, AA, UM-3 или аналогичные.

### B

Сенсор сигнала дистанционного управления  
Senzor signálu dálkového ovládání  
Czujnik sygnałów zdalnego sterowania

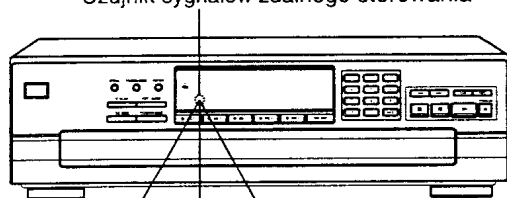

Передающее  
окошко  
Vysilací  
okénko  
Okno  
nadajnika

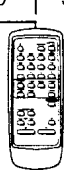

Около 7 метров перед сенсором  
сигнала  
Přibližně 7 metrů před senzorem  
signálu  
Okolo 7 metrów z przodu czujnika  
sygnałów

### Правильный способ использования

### B

Направляйте пульт ДУ на аппарат с расстояния не более 7 метров и под углом не более 60 градусов.

### Замечания по эксплуатации

- Направляйте окно излучателя пульта ДУ на сенсор аппарата. Не допускайте наличия препятствий между ними.
- Следите, чтобы сенсор аппарата и окно излучателя пульта ДУ были очищены от пыли. Чрезмерное количество пыли может влиять на его работу.
- Не подвергайте приемный сенсор данного аппарата прямому солнечному свету и яркому свету инвертерной люминесцентной лампы.

### Предотвращение повреждений

- Никогда не ставьте на пульт ДУ тяжелые предметы.
- Не производите разборку или модификацию пульта ДУ.
- Не допускайте попадания на пульт ДУ воды или других жидкостей.

## Средства управления, расположенные на лицевой панели

**A**

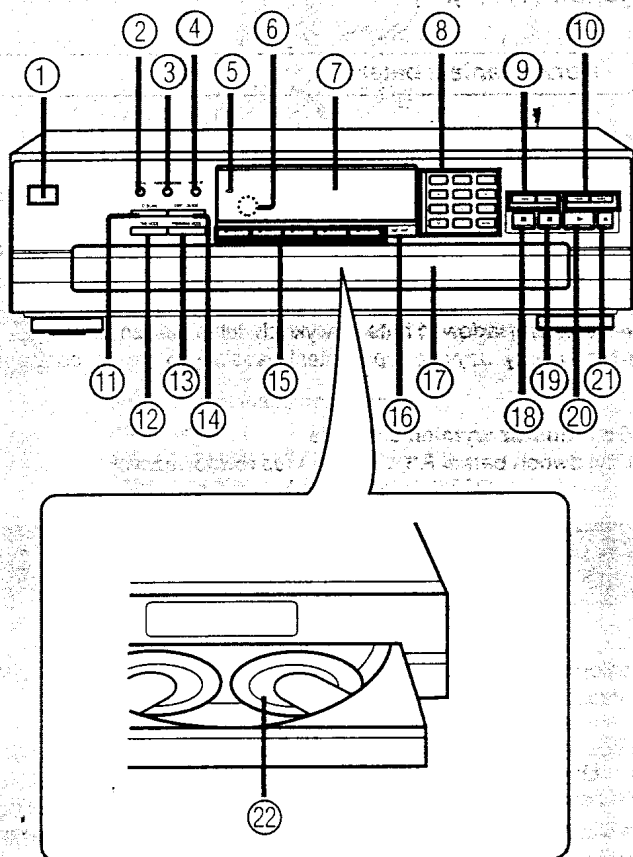

### Основной аппарат **A**

№	Название	Стр. для справки
①	Включатель питания standby/on (⏻/⏻) .....	12
	Нажмите включатель, чтобы переключить аппарат из режима "включено" в режим ожидания, и наоборот. В режиме ожидания аппарат тем не менее потребляет небольшое количество электроэнергии.	
②	Кнопка воспроизведения в "спиральном" порядке (SPIRAL) .....	18
③	Кнопка режима воспроизведения в произвольном порядке (RANDOM MODE) ...	18
④	Кнопка повтора (REPEAT) .....	26
⑤	Индикатор режима ожидания (⏻)	
	Если аппарат подключен к сети переменного тока, этот индикатор горит в режиме ожидания и гаснет при включении аппарата.	
⑥	Сенсор сигнала пульта ДУ .....	8
	Управление данным ченджером можно осуществлять с помощью пульта ДУ, входящего в комплект приемника Technics. (Эта функция может быть недоступна для некоторых моделей.)	
⑦	Дисплей	
⑧	Цифровые кнопки (1-10, 0, >10) .....	16
⑨	Кнопки поиска (◀, ▶) .....	22
⑩	Кнопки пропуска (◀◀, ▶▶) .....	24
⑪	Кнопка сканирования по идентификаторам (ID SCAN) .....	22
⑫	Кнопка режима времени (TIME MODE) .....	26
⑬	Кнопка программного режима (PROGRAM MODE) .....	20
⑭	Кнопка управления редактированием (EDIT GUIDE) .....	30
⑮	Кнопки задания диска (DISC 1 – DISC 5) ...	14
⑯	Кнопка пропуска диска (DISC SKIP) ....	12, 24
⑰	Загрузочный лоток .....	12
⑱	Кнопка "стоп" (■) .....	16
⑲	Кнопка "пауза" (  ) .....	16
⑳	Кнопка воспроизведения (▶) .....	16
㉑	Кнопка открытия и закрытия загрузочного лотка (▲OPEN/CLOSE) .....	12
㉒	Гнезда для дисков (1-5) .....	12

**B**

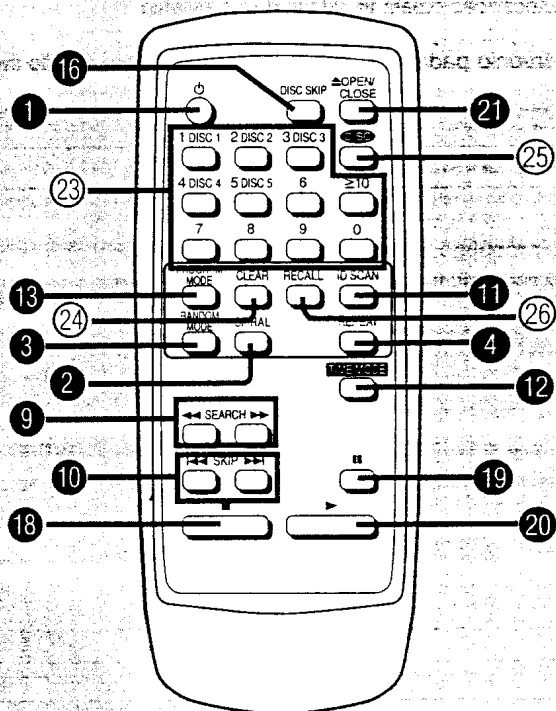

### Пульт ДУ **Только SL-PD8 B**

Кнопки ①, ②, ③, ④, ⑨, ⑩, ⑪, ⑫, ⑬, ⑯, ⑰, ⑱, ⑳ и ㉑ выполняют те же функции, что и соответствующие кнопки на основном аппарате.

№	Название	Стр. для справки
㉒	Цифровые кнопки .....	16
㉓	Кнопка сброса (CLEAR) .....	22
㉔	Кнопка диска (DISC) .....	14
㉕	Кнопка вызова памяти (RECALL) .....	22

## Основные операции

### Последовательное воспроизведение

При воспроизведении в последовательном порядке воспроизводится запись на всех дисках, начиная с первой дорожки на выбранном диске.

Приводимые ниже разъяснения даются на примере работы в случае, когда во все гнезда для дисков вставлены диски.

**1** Нажать кнопку [⏻/⏮].  
Аппарат включится.

**2** Для открытия загрузочного лотка нажать кнопку [△OPEN/CLOSE].

**3** Вставить диск(и) в гнездо (гнезда) для дисков.  
Можно вставить два диска сразу. Для поворота карусельного магазина нажать кнопку [DISC SKIP].

#### Примечания

- Не вставляйте 8- и 12-см диски в одно и то же гнездо.
- Не используйте компакт-диски нестандартной формы. (См. стр. 32.)

#### ОСТОРОЖНО

Не дотрагивайтесь ни до загрузочного лотка, ни до карусельного магазина, когда они находятся в движении, не пытайтесь вращать карусельный магазин рукой. Это может привести к нарушению работы аппарата и (или) повреждению дисков.

(Продолжение на следующей странице)

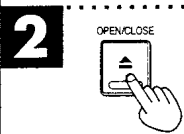
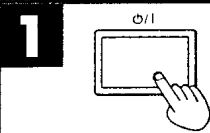

Указывает на то, что загрузочный лоток открыт.  
Indikuje, že zásuvka je otevřená.  
Wskazuje, że szufłada jest otwarta.

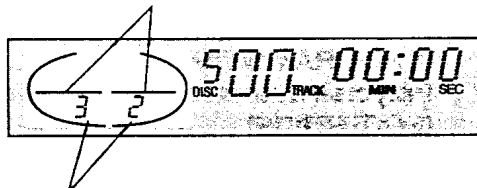

номера гнезд, в которые вставлены диски.  
Čísła držáků s vloženými deskami.  
Numery tac, w których znajdują się płyty.

**3**

Гнездо для дисков	Карусельный магазин	Номер диска
Držák desky	Nosič	Číslo desky
Taca płyty	Karuzela	Numer płyty

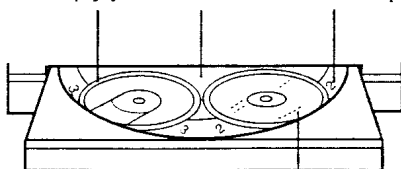

Диск должен располагаться меткой вверх.  
Etiketa musí být nahoře.  
Etykieta powinna być zwrócona ku górze.

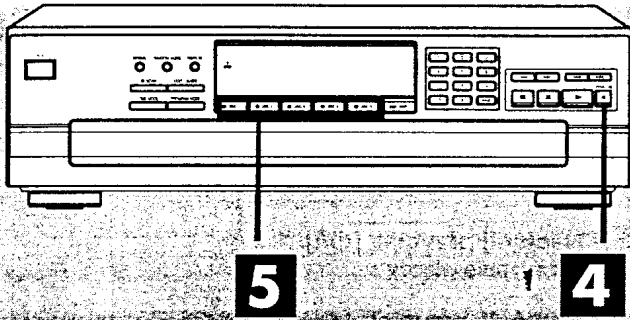

**Последовательное воспроизведение**

**4** Для закрытия загрузочного лотка снова нажать кнопку [△OPEN/CLOSE].

**Примечание**

Не пытайтесь закрывать загрузочный лоток рукой.

**5** Нажать кнопку выбора диска ([DISC 1] – [DISC 5]), соответствующую нужному номеру. Воспроизведение начинается с выбранного диска. В случае отсутствия диска в выбранном гнезде воспроизведение начинается с диска со следующим номером.

**Только SL-PD8**

Если диск вставлен в соответствующее гнездо, то горит соответствующий индикатор.

**С пульта ДУ Только SL-PD8**

Нажмите кнопку [DISC], а затем в течение прибл. 7 сек нажмите кнопку [DISC 1]–[DISC 5], чтобы выбрать желаемый диск.

**4**

OPEN/CLOSE



Положение, в котором осуществляется воспроизведение (Номер диска высвечивается красным цветом.)  
 Současná pozice pro reprodukci (Číslice svítí červeně.)  
 Numer płyty w pozycji odtwarzania (Numer świeci się na czerwono.)



Горит, когда в гнездо вставлен диск. Если в гнезде диска нет, то когда оно попадает в положение воспроизведения, индикация исчезает.  
 Svítí, jestliže je v držáku deska. Jestliže v držáku není deska, indikace zmizí, když se držák dostane na pozici pro reprodukci.  
 Wskaźnik świeci się gdy na tacy znajduje się płyta. Jeśli na tacy nie ma płyty, wskaźnik gaśnie gdy taca ta znajdzie się w pozycji odtwarzania.

**5**

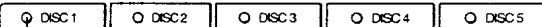

**Только SL-PD8**

**Pouze SL-PD8**

**Tylko w modelu SL-PD8**

Индикатор диска  
 Indikátor desky  
 Wskaźnik płyty

Номер диска, с которого осуществляется воспроизведение  
 Číslo přehrávané desky  
 Numer odtwarzanej płyty

Время, прошедшее с начала воспроизведения  
 Uplynutá doba reprodukce  
 Czas odtwarzania

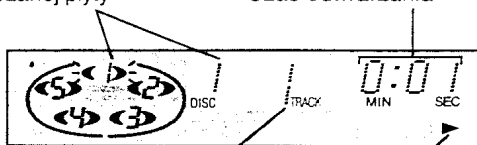

Номер воспроизводимой дорожки  
 Číslo přehrávané skladby  
 Numer odtwarzanego utworu

Индикатор воспроизведения  
 Indikace přehrávání  
 Wskaźnik odtwarzania



## Основные операции

### Для выбора нужной дорожки **A**

Для выбора дорожки нажать цифровую кнопку (кнопки).

Для выбора двузначного номера трека более 10 (или для выбора двузначного номера трека с пульта ДУ для SL-PD8)

Нажмите кнопку [ $>10$ ] (кнопку [ $\geq 10$ ] на пульте ДУ для SL-PD8), а затем нажмите две цифровые кнопки в течение прибл. 7 сек.

Например

Трек № 20: Кнопка [ $>10$ ] (кнопку [ $\geq 10$ ] на пульте ДУ для SL-PD8)

[2] → [0]

### Замена дисков во время воспроизведения **B**

Во время воспроизведения с одного диска возможна замена других дисков без прекращения воспроизведения.

① Для открытия загрузочного лотка нажать кнопку [ $\Delta$ OPEN/CLOSE].

② Для перемещения гнезд и замены дисков нажать кнопку [DISC SKIP].

Карусельный магазин перемещается на одно гнездо. Повторное нажатие кнопки обеспечивает перемещение карусельного магазина на два гнезда в противоположном направлении.

③ Для закрытия загрузочного лотка нажать кнопку [ $\Delta$ OPEN/CLOSE].

#### Примечание

В случае проигрывания диска с открытым загрузочным лотком проигрывание других дисков невозможно.

### Для приостановки воспроизведения **C**

Нажать кнопку [II].

Нажмите кнопку [▶], чтобы возобновить воспроизведение.

### Для прекращения воспроизведения **D**

Нажать кнопку [■].

На индикаторе высвечивается общее число дорожек и длительность записи на диске, с которого осуществляется воспроизведение.

В длительность записи включаются перерывы между дорожками. По этой причине фактическое время воспроизведения может быть на несколько секунд больше, чем длительность записи, обозначенная на диске.

Нажмите кнопку [▶], чтобы вновь начать воспроизведение.

#### ОСТОРОЖНО

Не перемещать этот ченджер, если в него вставлен диск. В результате выскакивания диска из гнезда возможно, что он получит царапины, а также что аппарат будет не в состоянии обеспечивать воспроизведение.

(См. "Меры предосторожности при перемещении данного аппарата" на стр. 4.)

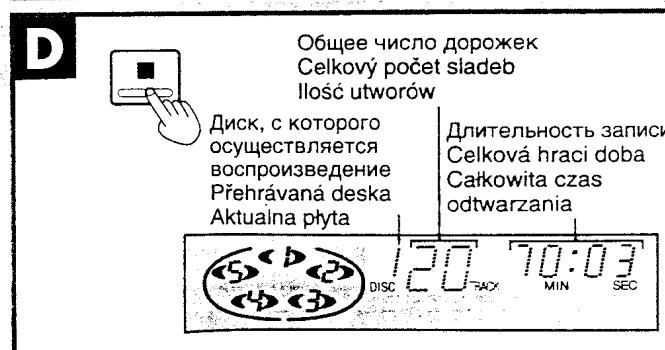
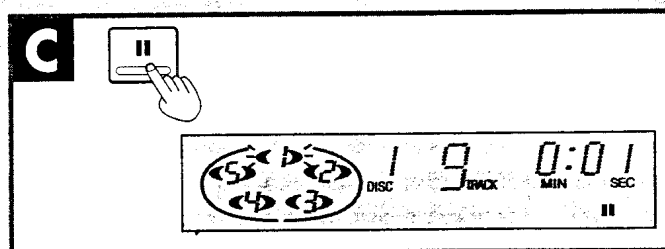
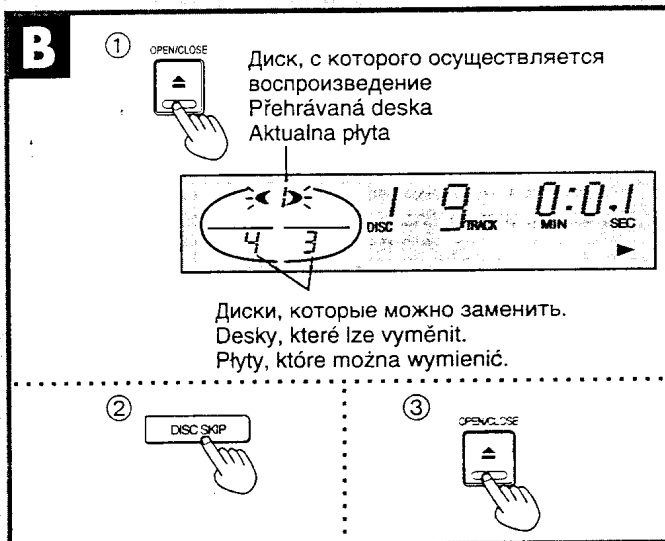
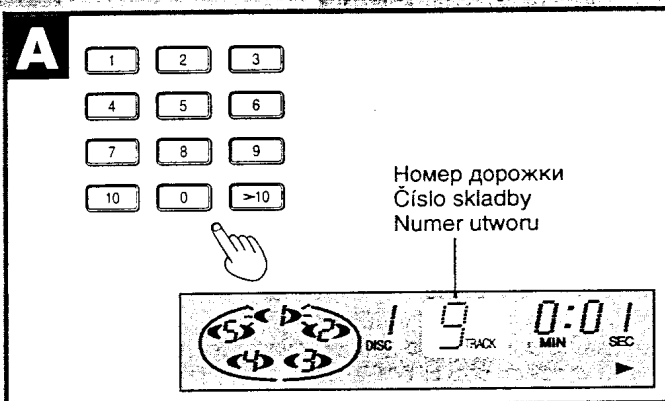
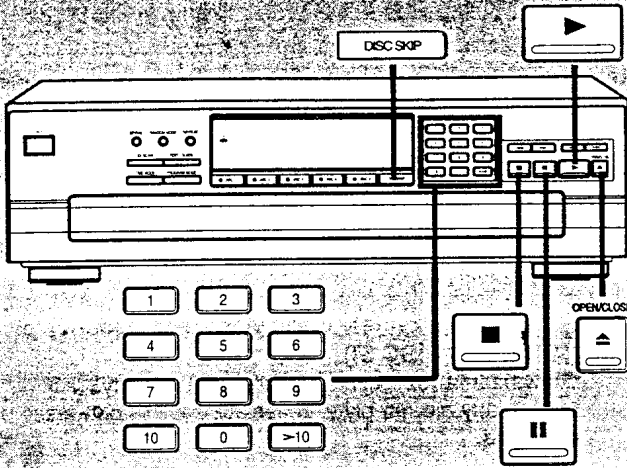

## Воспроизведение в произвольном порядке

Выполняется воспроизведение всех дорожек, по одному разу каждой, в произвольном порядке.

### Поддисковое воспроизведение в произвольном порядке

Имеется дватипа воспроизведения в произвольном порядке, как описано ниже. Проигрыватель проигрывает все дорожки на одном диске в произвольном порядке, затем все дорожки в произвольном порядке на другом, выбранном произвольно, диске из числа тех, воспроизведения с которых еще не было, и так далее.

В режимах остановки и воспроизведения **Нажать на кнопку [RANDOM MODE]** так, чтобы включился индикатор "1 DISC RND".

При каждом нажатии кнопки:

1 DISC RND → FULL RND → (гаснет)

### Полное воспроизведение в произвольном порядке

Выбор дорожки, подлежащей воспроизведению, осуществляется произвольно из числа всех ранее не исполненных дорожек на всех дисках.

В режимах остановки и воспроизведения **Нажать на кнопку [RANDOM MODE]** так, чтобы включился индикатор "FULL RND".

При каждом нажатии кнопки:

1 DISC RND → FULL RND → (гаснет)

Магазинный проигрыватель остановится автоматически, после того как все дорожки на всех дисках воспроизведутся один раз.

**Чтобы отменить режим произвольного воспроизведения** нажать кнопку [■].

Индикатор "1 DISC RND" (или "FULL RND") гаснет.

## Воспроизведение в "спиральном" порядке

Эта функция обеспечивает поочередное воспроизведение первых дорожек на каждом диске, затем вторых дорожек на каждом диске и т. д.

В режимах остановки и воспроизведения

**Нажать на кнопку [SPIRAL].**

Начинается воспроизведение первой дорожки на диске, находящемся в положении воспроизведения.

Магазинный проигрыватель остановится автоматически, после того как все дорожки на всех дисках воспроизведутся один раз.

**Для справки**

Когда закончится воспроизведение нескольких дорожек диска, этот диск будет пропущен, и магазинный проигрыватель будет продолжать воспроизведение оставшейся дорожки на других дисках в "спиральном порядке".

**Для отмены режима воспроизведения в "спиральном порядке"**

**Снова нажмите кнопку [SPIRAL].**

Индикатор "SPIRAL" гаснет.

Магазинный проигрыватель вернется в режим последовательного воспроизведения с текущей дорожки на текущем диске, который воспроизводится.

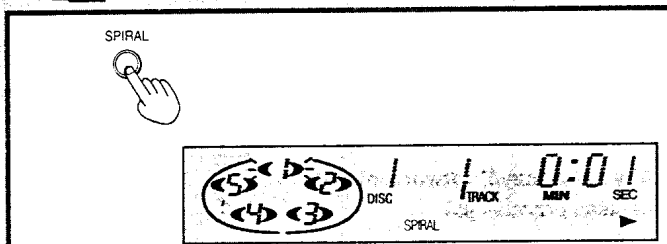
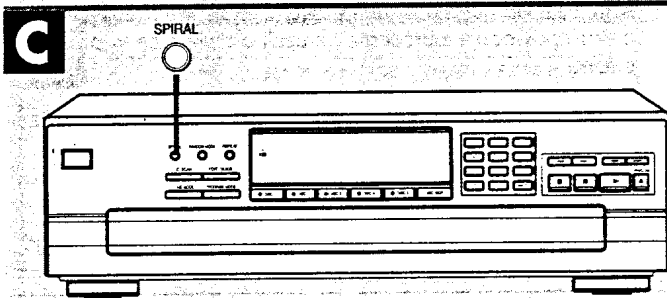
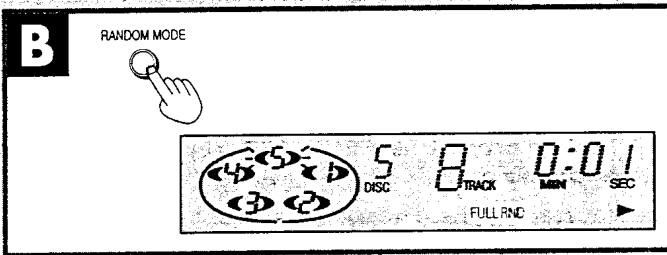
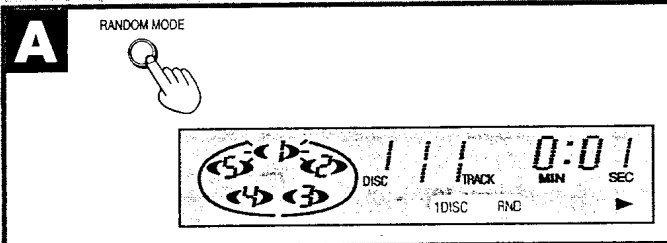
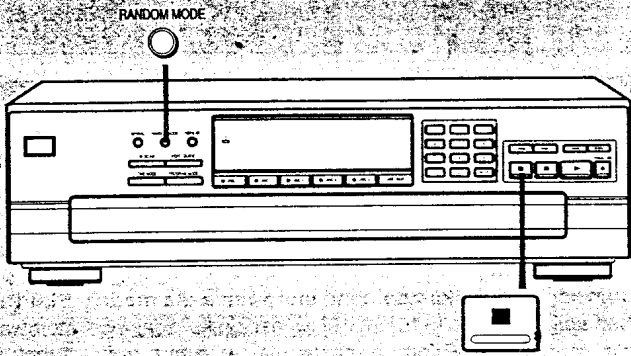

Когда начинается с диска 1  
Příklad: Začíná-li se z desky 1  
Przykład: Gdy zaczyna się od płyty 1

Воспроизведение в "спиральном порядке"  
„Spirálová“ reprodukce  
Odtwarzanie spiralne

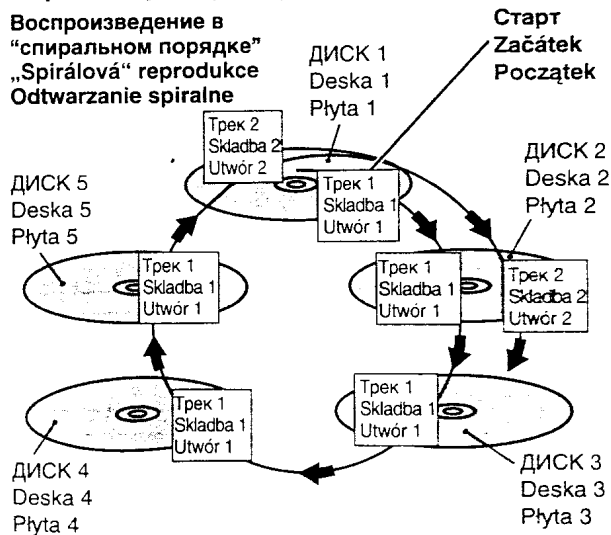

## Программное воспроизведение

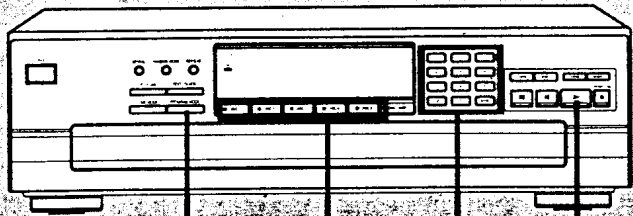

**1**      **2**      **3**      **5**

**1**

PROGRAM MODE

**2**

DISC 1   DISC 2   DISC 3   DISC 4   DISC 5

Номер заданного диска  
Číslo zvolené desky  
Wyszczególniony numer płyty

**3**

1 2 3  
4 5 6  
7 8 9  
10 0 >10

Номер заданной дорожки  
Číslo zvolené skladby  
Wyszczególniony numer utworu

Запрограммированная  
очередность  
Naprogramované  
pořadí  
Zaprogramowana  
kolejność

**5**

Данный аппарат имеет два режима программного воспроизведения; режим программирования (PGM) и режим выборочного воспроизведения (DEL).

Режим программирования позволит Вам выбрать и воспроизвести Ваши любимые дорожки в том порядке, в котором Вы хотели бы их услышать.

Режим выборочного воспроизведения позволит Вам запрограммировать аппарат таким образом, чтобы определенные дорожки не воспроизводились. Этот режим можно использовать в сочетании с последовательным и произвольным воспроизведением.

Для каждого режима можно выбрать до 32 дорожек.

**1** Аппарат находится в режиме остановки  
Выберите режим, нажав кнопку [PROGRAM MODE].

При каждом нажатии кнопки:

PGM → DEL → (расчет)

**2** Нажмите кнопку [DISC (от 1 до 5)] для выбора желаемого диска.

На дисплее появится индикация "AL", указывающая на то, что выбраны все дорожки диска.

Повторите вышеуказанный пункт, если Вы желаете выбрать только диски. При каждом нажатии кнопки [DISC] количество дисков увеличивается на единицу.

**3** Нажмите кнопку(и) с цифрами для выбора дорожки.

Для выбора двузначного номера трека более 10 (или для выбора двузначного номера дорожки с пульта ДУ для SL-PD8)

Нажмите кнопку [>10] (кнопку [≥10] на пульте ДУ для SL-PD8), а затем нажмите две цифровые кнопки в течение прибл. 7 сек.

Например

Трек № 20: Кнопка [>10] (кнопку [≥10] на пульте ДУ для SL-PD8)

[2] → [0]

**4** Повторите пункты **2** и **3** для завершения выбора.

Если Вы введете несуществующий диск или номер дорожки, то сначала Ваш выбор дорожек будет записан, а потом он автоматически сотрется во время воспроизведения.

На дисплее появится индикация "-F", если Вы попытаетесь ввести 33-ю дорожку.

**5** Нажмите кнопку [▶] для того, чтобы начать воспроизведение.

Во время воспроизведения можно сделать дополнительный выбор дорожек, повторив пункты **2** и **3**.

**Совместное использование режима произвольного воспроизведения и режима выборочного воспроизведения**  
Выполнив пункт **4**, осуществите выбор дорожек для режима произвольного воспроизведения (см. стр. 18).

**Для отмены программного воспроизведения**  
Аппарат находится в режиме остановки  
Нажмите кнопку [PROGRAM MODE] для выбора режима "(расчет)".

Содержание программы остается в памяти аппарата даже после выключения питания.

**Для возобновления программного воспроизведения**  
1. Нажмите кнопку [PROGRAM MODE] для выбора желаемого режима.  
2. Нажмите кнопку [▶].

**Для Вашего сведения**  
Программа остается в памяти аппарата в течение периода до двух недель даже после отсоединения шнура питания от розетки.

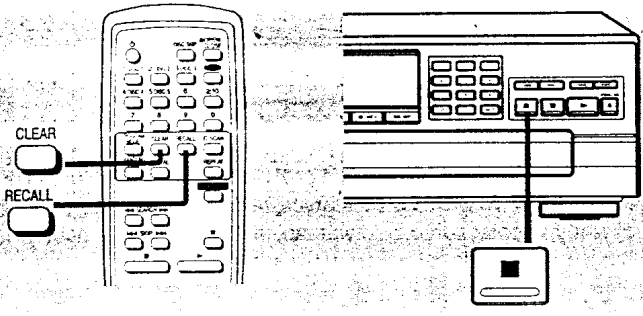

**A** **RECALL**

Запрограммированная дорожка  
 Naprogramovaná skladba  
 Zaprogramowany utwór

Запрограммированная очередность  
 Naprogramované pořadí  
 Zaprogramowana kolejność

**B** **CLEAR**

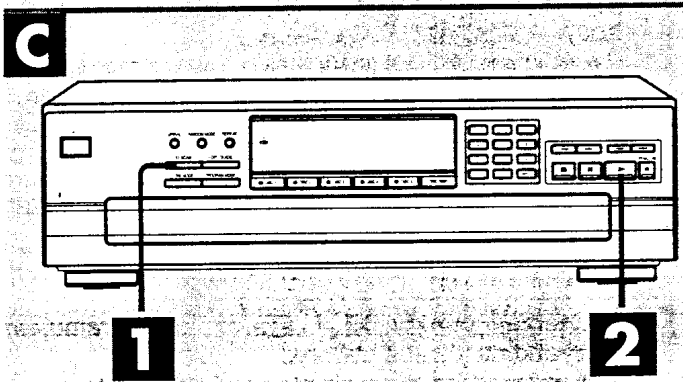

**1** **ID SCAN**

**2**

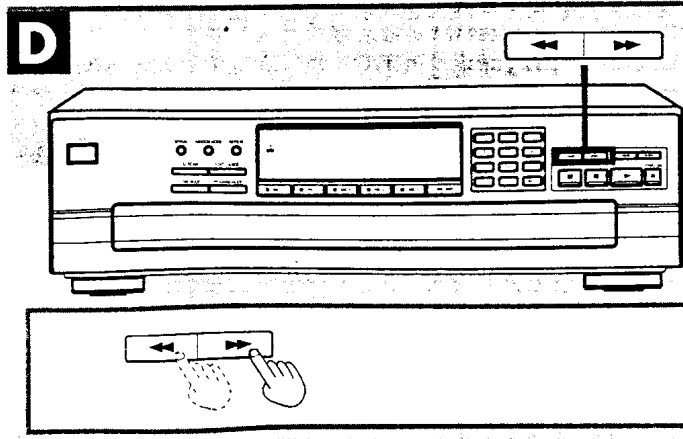

## Программное воспроизведение

**Только SL-PD8** (Только с пульта ДУ)

Для проверки выбора треков **A**  
 Нажмите кнопку [RECALL].

При каждом нажатии этой кнопки на дисплее появляются номера дорожек и дисков в том порядке, в котором Вы их ввели.

Для отмены выбора дорожек

Аппарат находится в режиме остановки  
 Нажмите кнопку [■]. Вся программа будет удалена.

**Только SL-PD8** (Только с пульта ДУ)

Для удаления последнего пункта программы **B**  
 Нажмите кнопку [CLEAR].

Для удаления желаемого пункта

1. Нажмите кнопку [RECALL] во время отображения этого пункта на дисплее.
2. Нажмите кнопку [CLEAR].

## Функция ID-сканирования C

Этой функцией удобно пользоваться при поиске желаемого дорожек.

Функция начнет поиск с начала дорожки для загрузочной секции, и будет воспроизводить 10 секунд часть дорожки вокруг данной точки.

Команда сканирования является такой же, как для режима воспроизведения.

**1** Нажмите на кнопку [ID SCAN].

Начнется сканирование по идентификаторам.

**2** Когда желаемый трек найден:  
 Нажмите на кнопку [▶].

Ченджер начнет воспроизведение дорожки с начала.

Чтобы отменить ID-сканирование

Нажмите на кнопку [ID SCAN].

Индикатор "ID" погаснет.

Ченджер продолжит воспроизведение с воспроизводимой дорожки.

## Функция поиска D

Вы можете выполнять быстрый поиск определенных участков в прямом или обратном направлении на диске.

В режимах воспроизведения и паузы

Нажать и не отпускать кнопку [◀◀] или [▶▶].

[◀◀]: Позволяет выполнение поиска в обратном направлении.

[▶▶]: Позволяет выполнение поиска в прямом направлении.

Отпустить кнопку после достижения нужного места.

Ченджер возвращается к режиму, в котором он находился до начала поиска.

В режиме последовательного воспроизведения

Вы можете выполнять поиск (воспроизведение или пауза) в прямом или обратном направлении в пределах текущего диска.

В других режимах воспроизведения

Вы можете выполнять поиск в прямом или обратном направлении только в пределах текущей дорожки.

Для справки

Функция поиска начинает работу медленно, а затем, если кнопка удерживается нажатой в течение более 3 секунд, поиск изменяется на высокоскоростной поиск.

Осуществление поиска в режиме воспроизведения снижает уровень громкости до 12 дБ (на 1/4).

## Функция пропуска

A

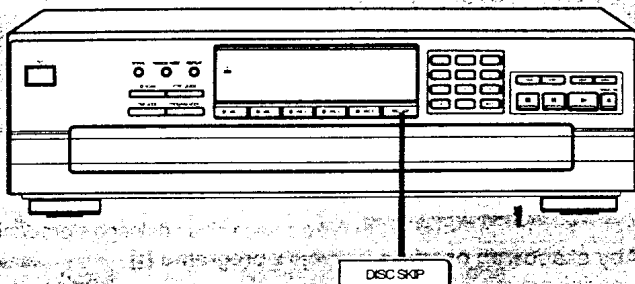

Номер диска в позиции воспроизведения  
Číslo desky v pozíci pro reprodukci  
Numer odtwarzanej płyty

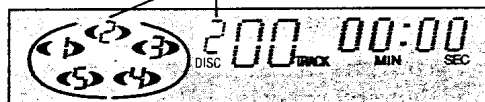

### Пропуск дисков

A

Используйте эту функцию для пропуска дисков при выборе желаемого для прослушивания диска и при загрузке и выгрузке дисков.

Вы можете использовать эту функцию в режимах остановки, последовательного воспроизведения, воспроизведения одного диска в произвольном порядке и воспроизведении с удалением.

Для поворота гнезда нажать кнопку [DISC SKIP].

#### В режиме остановки

Когда закрыт загрузочный лоток, гнездо для диска изменяется на следующее при нажатии кнопки [DISC SKIP]. Когда открыт загрузочный лоток, при нажатии кнопки [DISC SKIP] карусельный магазин передвигается через два гнезда для диска.

#### В режиме воспроизведения

Когда закрыт загрузочный лоток, диск изменяется при нажатии кнопки [DISC SKIP], и магазинный проигрыватель воспроизводит дорожку на следующем диске. Если в выбранном гнезде для диска нет диска, магазинный проигрыватель воспроизводит диск со следующим номером. Когда открыт загрузочный лоток, при нажатии кнопки [DISC SKIP] карусельный магазин передвигается через одно гнездо для диска. При повторном нажатии карусельный магазин передвигается в обратном направлении так, что Вы можете заменить все диски, за исключением воспроизводимого.

### Пропуск дорожек

B

Используйте эту функцию для пропуска дорожек при выборе желаемой для прослушивания дорожки.

Нажимать кнопку пропуска [◀◀] или [▶▶] до тех пор, пока не будет достигнута нужная дорожка.

[◀◀]: Нажатие обеспечивает пропуск в обратном направлении.  
[▶▶]: Нажатие обеспечивает пропуск в прямом направлении.

#### В режиме последовательного воспроизведения/программного воспроизведения/воспроизведения с удалением

В режиме последовательного воспроизведения Вы можете выполнять пропуск только в пределах текущего диска.

В режиме программного воспроизведения Вы можете выполнять пропуск с одной дорожки на другую в запрограммированной последовательности.

В режиме воспроизведения с удалением Вы можете пропускать дорожки только в пределах текущего диска, за исключением дорожек, подлежащих удалению.

[◀◀]: Вы можете выполнить пропуск на начало воспроизводимой дорожки. Если Вы снова быстро нажмете эту кнопку, Вы можете выполнить пропуск на начало предыдущей дорожки.

Запомните, что при пропуске в обратном направлении, текущая дорожка включается в счет.

[▶▶]: Вы можете пропустить столько дорожек, сколько раз Вы нажмете кнопку.

#### В режиме воспроизведения в произвольном порядке

[◀◀]: Вы можете выполнить пропуск на начало текущей дорожки.

[▶▶]: Вы можете выполнить пропуск на начало следующей дорожки в произвольном порядке.

#### В режиме воспроизведения в "спиральном порядке"

[◀◀]: Вы можете выполнить пропуск на начало текущей дорожки.

[▶▶]: Вы можете выполнить пропуск на начало дорожки на следующем диске.

Вы можете также пропускать дорожки, когда магазинный проигрыватель находится в режиме остановки (за исключением произвольного воспроизведения и воспроизведения в "спиральном порядке") или режиме паузы.

B

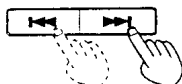
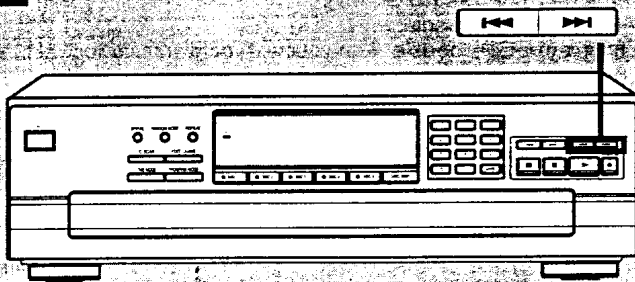

Номер дорожки в позиции воспроизведения  
Číslo skladby v pozíci pro reprodukci  
Numer odtwarzanego utworu

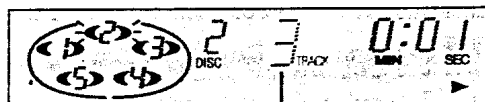

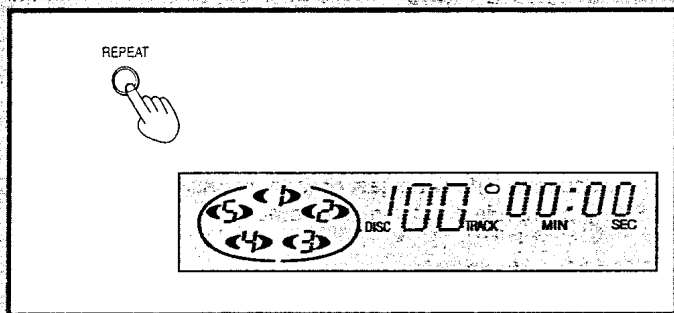
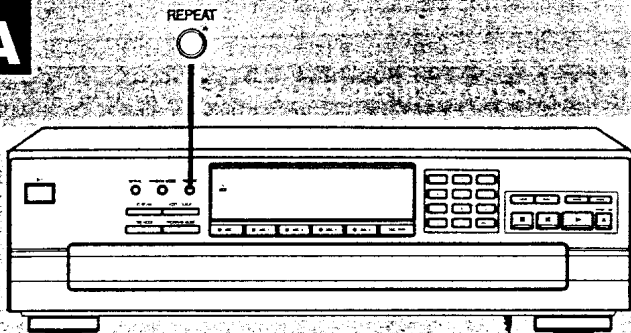
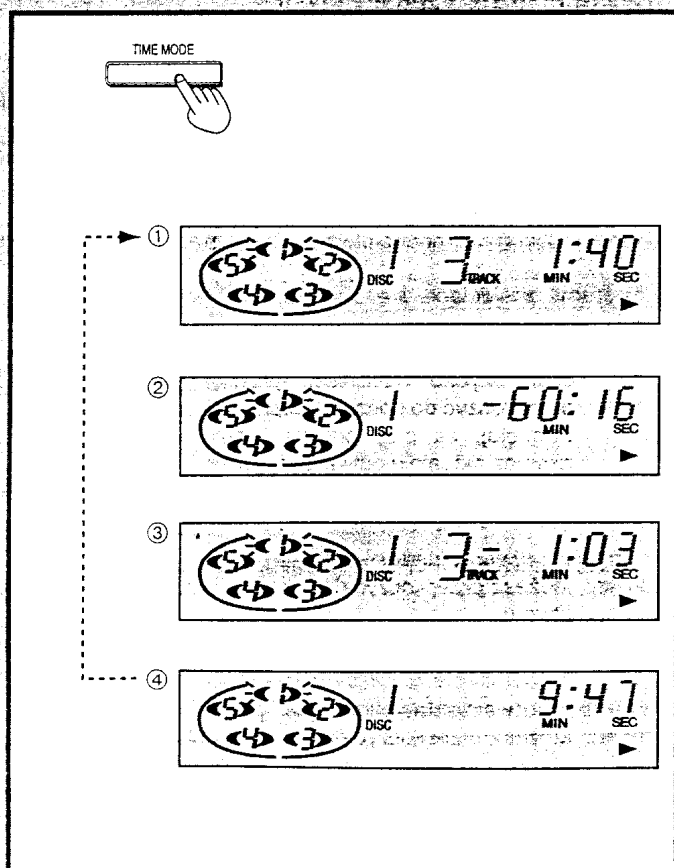
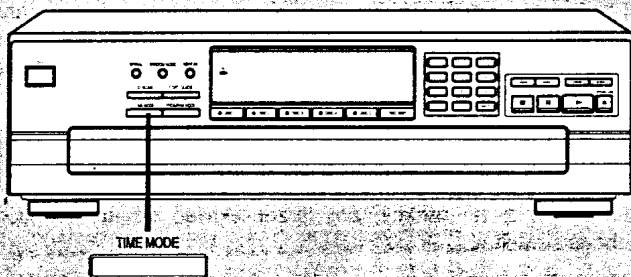
**A****B**

## Функция повтора **▣**

Воспроизведение будет продолжаться бесконечно в соответствии с определенным выбранным режимом воспроизведения.

Перед воспроизведением и во время него **Нажать кнопку [REPEAT].**

**В режиме последовательного воспроизведения**  
Все дорожки на всех дисках будут воспроизводиться повторно.

**В режиме программного воспроизведения**  
Магазинный проигрыватель повторно воспроизводит только запрограммированные выборки в запрограммированной последовательности.

**В режиме воспроизведения с удалением**  
Магазинный проигрыватель повторно воспроизводит диски и треки, за исключением выборок, подлежащих удалению.

**В режиме воспроизведения в произвольном порядке**  
Когда магазинный проигрыватель воспроизведет все дорожки на загруженных дисках, он выберет новый произвольный порядок и выполнит непрерывное воспроизведение. Порядок является каждый раз различным.

**В режиме воспроизведения в "спиральном порядке"**  
Магазинный проигрыватель повторно воспроизводит все диски в последовательности воспроизведения в "спиральном порядке".

Чтобы отменить режим повтора

**Нажать клавишу [REPEAT].**

Индикатор "⏮" гаснет.

## Выбор режима времени **▣**

Эта функция дает возможность отображения различной информации о диске, с которого осуществляется воспроизведение.

В режимах воспроизведения и паузы

**Нажать кнопку [TIME MODE].**

При каждом нажатии этой кнопки индикация будет меняться.

- ① Номер трека и время с начала воспроизведения текущего трека
- ② Суммарное время, оставшееся на диске
- ③ Номер трека и оставшееся время текущего трека
- ④ Суммарное время с начала воспроизведения диска

**Во всех режимах воспроизведения**

При воспроизведении трека номер 21 или выше в режиме ③ на дисплее отображается индикация "----".

Если Вы остановите, а затем снова начнете воспроизведение, дисплей возвратится к режиму ①.

**В режиме программного воспроизведения/воспроизведения с удалением/воспроизведения в произвольном порядке/воспроизведения в "спиральном порядке"**

Информация, отображаемая на дисплее, меняется с режима ① на режим ③ и наоборот при каждом нажатии кнопки.

**Во время работы функции управления редактированием**

На дисплее ② будет показано оставшееся время воспроизведения на стороне А или стороне В, а на дисплее ④ будет показано истекшее время воспроизведения для стороны А или стороны В.

- A** **Например:** Запись с диска, содержащего семь треков, на 60-минутную ленту.  
**Příklad:** Nahrávání z desky obsahující sedm skladeb na 60-minutovou pásku.  
**Przykład:** Nagrywanie z płyty zawierającej siedem utworów na 60 minutową taśmę.

Пустые интервалы между треками (приблиз. 4 секунды)  
 Tichá mezera mezi skladbami (cca 4 sekundy).  
 Ciche fragmenty między utworami (około 4 sekundy).

Сторона А (30 мин.)  
 Strana A (30 min.)  
 Strona A (30 min.)

Трек 1 Skladba 1 Utwór 1	Трек 2 Skladba 2 Utwór 2	Трек 3 Skladba 3 Utwór 3	Трек 4 Skladba 4 Utwór 4	
--------------------------------	--------------------------------	--------------------------------	--------------------------------	--

Сторона В (30 мин.)  
 Strana B (30 minut)  
 Strona B (30 min.)

Трек 5 Skladba 5 Utwór 5	Трек 6 Skladba 6 Utwór 6	Трек 7 Skladba 7 Utwór 7		
--------------------------------	--------------------------------	--------------------------------	--	--

Во время записи, чеджер автоматически запрограммирует треки для сторон А и В ленты в соответствии с длиной ленты таким образом, чтобы ни один из треков не прерывался до окончания.

Кроме того, программа включит в себя пустые интервалы, приблизительно 4 секунды, между треками. **A**

**1** Нажмите на кнопку [DISC SKIP], чтобы выбрать диск для записи.

**2** Подготовьте кассетную деку для записи. Установите Dolby NR, обратный режим, уровень записи и т. д., как указано в инструкции по эксплуатации для кассетной деки.

**Примечание**

Перемотайте ленту назад так, чтобы возможна была запись с начала ленты.

(Продолжение на следующей странице)

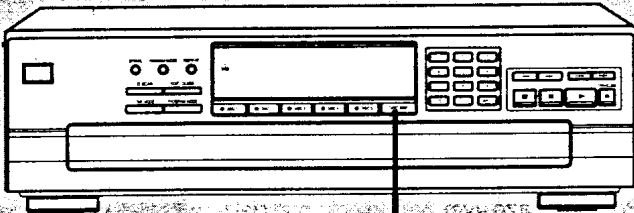

**1**

**1** **DISC SKIP**

Выбранный номер диска  
 Číslo zvolené desky  
 Wyszczególniony numer płyty

The digital display shows '5' under the 'DISC' label, '00' under 'TRACK', and '00:00' under 'MIN' and 'SEC'. A hand icon points to the 'DISC SKIP' button above the display.



## Функция управления редактированием

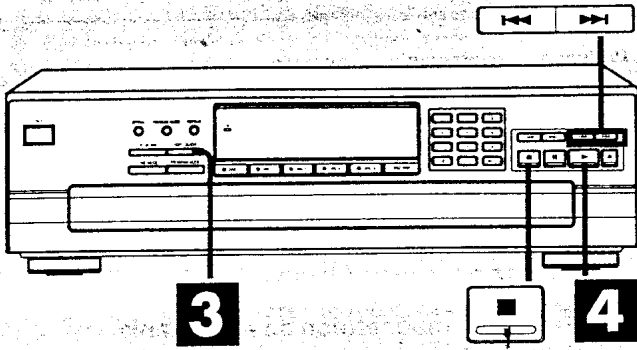

### 3 Нажмите на кнопку [EDIT GUIDE], чтобы выбрать длину ленты.

Каждый раз при нажатии на кнопку, на дисплее будет показано, что длина ленты изменяется следующим образом.

C-46 → C-60 → C-90 → C---

Выберите длину ленты, которую Вы будете использовать.

Возможны также более точные установки времени. (См. ниже "Для ввода желаемого времени записи, отличного от 46, 60 или 90 минут").

Данные треков, подлежащих записи, будут отображаться на дисплее, как показано на рисунке.

В этом примере, с диска 5 на сторону А кассетной ленты можно записать треки 1-4 и на сторону В записать треки 5-7.

### 4 Начните запись на кассетной деке и затем немедленно: Нажмите на кнопку [▶].

Когда последний трек, установленный для записи на стороне А закончится, чеджер войдет в режим паузы. Установите ленту в положение, с которого начнется запись на стороне В, и затем выполните операцию 4 еще раз.

Когда закончится воспроизведение всех запрограммированных треков на выбранном диске, чеджер автоматически остановится. Режим управления редактированием отменится одновременно.



### Для ввода желаемого времени записи, отличного от 46, 60 или 90 минут

1. Выберите "C---" в пункте 3.
2. Введите общее время записи в минутах (1-99), используя цифровые кнопки.

#### Например

Чтобы использовать 52-минутную ленту, нажмите [5] затем [2].

Вы также можете выбрать длину ленты нажимая на кнопку [◀▶] или [▶▶].

Нажимайте на кнопку [◀▶] или [▶▶] с каждого пункта C-46, C-60, C-90 или C---

#### Например

Чтобы использовать 52-минутную ленту, выберите C-46 и затем нажмите и удерживайте [▶▶] до тех пор, пока дисплей не покажет "52".

Максимально дозволённое время воспроизведения для редактирования 99 минут.

### Чтобы остановить запись

Нажмите на кнопку [■], и затем на кнопку остановки на кассетной деке.

#### Примечание

В зависимости от диска, небольшая часть начала следующего трека может быть записана на конец трека.



## Сведения о компакт-дисках



В этом аппарате возможно использование только компакт-дисков с указанным знаком.

Однако не используйте компакт-диски неправильной формы. Такие компакт-диски могут повредить аппарат. **A**

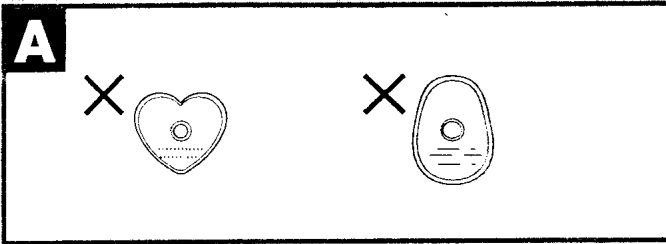

**B** Как держать компакт-диски  
Jak držet CD desky  
Sposób trzymania płyt kompaktowych

Не прикасайтесь к записанной поверхности.  
Nedotýkejte se povrchu s nahrávkou.  
Nie dotykać nagranej powierzchni.

**C** Как чистить компакт-диски  
Jak čistiť CD desky  
Sposób czyszczenia płyt kompaktowych

Протирайте от внутреннего края наружу.  
Otírejte od středu k okraji.  
Wycieraj od środka ku brzegom.

### Меры предосторожности при обращении с дисками

**B-C**

- Если диск внесен с холода в теплое помещение, то на нем может образоваться конденсат. Перед использованием диска сотрите этот конденсат мягкой сухой неворсистой тканью.
- Не делайте надписей на этикетке шариковой ручкой или другими пишущими принадлежностями.
- Не используйте чистящие аэрозоли для грампластинок, бензин, растворитель, антистатические жидкости или другие растворители.
- Не используйте компакт-диски с плохо приклеенными наклейками или стикерами. (Не используйте компакт-диски, у которых клей выступает из-под плохо зафиксированной или отслоившейся наклейки.)
- Не используйте крышки, защищающие диск от царапин или крышки, отличные от определенных для данной стереосистемы.

### Меры предосторожности при хранении

Обязательно храните диски в их футлярах, чтобы защитить их от пыли, царапин и деформации.

Не размещайте и не храните диски в следующих местах:

- В местах, куда попадают прямые солнечные лучи
- Во влажных или пыльных местах
- В местах, расположенных в непосредственной близости от источников тепла или нагревательных приборов
- В вещевом отделении или на задней панели автомобиля

## Технические характеристики

### АУДИОСИСТЕМА

Количество каналов	2 (левый и правый, стерео)
Частотная характеристика	2 – 20000 Гц, ±1 дБ
Выходное напряжение	2 В (при 0 дБ)
Динамический диапазон	92 дБ
Сигнал/шум	100 дБ
Суммарные гармонические искажения	0,007% (1 кГц, 0 дБ)
Детонация звука	Ниже предела измерения
Цифро-аналоговый преобразователь	MASH (1-битовый)
Выходной импеданс	Прибл. 1 кОм
Импеданс нагрузки	Более 10 кОм

### ЗВУКОСНИМАТЕЛЬ

Длина волны	780 нм
-------------	--------

### ОБЩИЕ ХАРАКТЕРИСТИКИ

Электропитание	Сеть перем. тока 50 Гц, 230 – 240 В
Потребляемая мощность	9 Вт
Размеры (W×B×Г)	430×125×374 мм
Вес	4,5 кг

### Примечание

Технические характеристики могут быть изменены без уведомления. Вес и размеры даны приблизительно.

## Руководство по поиску и устранению неисправностей

Перед вызовом сервисной службы проверьте приведенный ниже перечень неисправностей для поиска их причин. Некоторые простые проверки или минимальные регулировки могут в некоторых случаях устранить неисправность и восстановить правильную работу устройства.

Если у Вас есть сомнения относительно некоторых проверок, или если использование приведенных ниже рекомендаций не устраняет неисправности, то обратитесь к списку фирменных сервисных центров (прилагаемому к данному устройству) для определения наиболее удобного для Вас сервисного центра, или же проконсультируйтесь с вашим техническим дилером для определения дальнейших действий.

Проблема	Возможная причина	Предлагаемое решение	Страница(ы)
Ченджер не обеспечивает воспроизведение.	Внутри ченджера попали диск(и) или другие посторонние предметы.	Открыть загрузочный лоток и вынуть предмет.	
	В ченджере накопилась влага.	Включить ченджер и перед использованием дать ему около часа постоять и высохнуть.	
Не обеспечивается воспроизведение с диска, находящегося в ченджере.	Диск вставлен верхом вниз.	Проверить, вставлен ли диск наклейкой вверх.	12
	Грязь на диске.	Протереть диск мягкой тканью.	32
	Царапины на диске.	Заменить диск на новый.	
	Диск деформирован.		
Диск не соответствует указанным стандартам.			
Воспроизведение останавливается до того, как сменяется диск.	Открыт загрузочный лоток.	Нажать кнопку [▲OPEN/CLOSE], чтобы закрыть загрузочный лоток.	
Некоторые музыкальные фрагменты воспроизводятся неправильно.	Грязь на диске.	Протереть диск мягкой тканью.	32
	Царапины на диске.	Заменить диск на новый.	
Шум из тюнера или помехи на экране телевизора.	Вызваны высокочастотными сигналами, идущими из ченджера.	Установить ченджер подальше от тюнера или телевизора. В случае использования комнатной ТВ-антенны перейти на использование наружной.	
В момент начала воспроизведения в запрограммированном порядке на индикаторе появляется сообщение об ошибке (-E).	Воспроизведение начато, но дорожка не введена в программу.	Ввести в программу дорожку.	20
На дисплее появляется сообщение об ошибке (-E), и ченджер останавливается.	Загрузочный лоток останавливается в полуоткрытом состоянии.	Выключить аппарат и снова включить. При этом, если загрузочный лоток полностью открыт, вынуть компакт-диск(и) в передней части, выключить аппарат и снова включить.	
Плохо отрегулирован механизм проигрывателя.			
<b>Только SL-PD8</b> Ченджер неправильно срабатывает при управлении с пульта ДУ.	Батарейки разряжены.	Замените батарейки на новые.	8
	Между пультом ДУ и ченджером имеется препятствие.	Устраните препятствие.	8
	Неправильно вставлены батарейки. Полюса (+) и (-) установлены в обратном порядке.	Повторно установите батарейки, соблюдая правильную полярность.	8

## Usuwanie usterek

Przed wezwaniem serwisu przeczytaj poniższe zalecenia, aby wyeliminować występujące nieprawidłowości. Nieznaczna regulacja przeprowadzona przez użytkownika może przywrócić właściwe działanie. Jeżeli usterki występują w dalszym ciągu lub występują usterki, które nie zostały opisane, skontaktuj się z punktem sprzedaży lub serwisem w celu uzyskania informacji i naprawy.

Objawy usterek	Prawdopodobna przyczyna (przyczyny)	Sugerowane rozwiązanie problemu	Strony zawierające dokładne informacje
Zmieniacz nie odtwarza.	Płyta (płyty) lub inne ciała obce wpadły do wnętrza urządzenia.	Otwórz szufladę ładowania zmieniacza i wyjmij ten przedmiot.	
	W urządzeniu utworzyła się rosa.	Pozwól urządzeniu wyschnąć przez około jedną godzinę, zanim zaczniesz go używać.	
Płyta włożona do odtwarzacza nie jest odtwarzana.	Płyta została włożona „do góry nogami”.	Upewnij się, że płyta jest włożona etykietą do góry.	13
	Płyta jest brudna.	Oczyść płytę miękką szmatką.	33
	Płyta jest porysowana.	Wymień płytę na nową.	
	Płyta jest wypaczona.		
Płyta jest niestandardowa.			
Odtwarzanie kończy się przed zmianą płyty.	Szuflada ładowania płyt jest otwarta.	Naciśnij przycisk [▲OPEN/CLOSE], aby zamknąć szufladę ładowania.	
Pewne fragmenty muzyki nie są odtwarzane poprawnie.	Płyta jest brudna.	Wytrzyj płytę miękką szmatką.	33
	Płyta jest porysowana.	Wymień płytę na nową.	
Słychać zakłócenia z tunera, lub obraz telewizyjny jest zakłócony.	Zakłócenia są spowodowane sygnałami wysokiej częstotliwości generowanymi przez ten zmieniacz płyt kompaktowych.	Używaj zmieniacza w większej odległości od tunera lub telewizora. Jeśli tuner lub telewizor korzystają z anteny wewnętrznej, użyj anteny zewnętrznej.	
Po rozpoczęciu odtwarzania programowego, na wyświetlaczu pokazuje się wskaźnik błędu (-E).	Odtwarzanie zostało włączone, bez zaprogramowania jakiegokolwiek utworu.	Zaprogramuj utwory.	21
Na wyświetlaczu pokazuje się wskaźnik błędu (-E), a następnie zmieniacz zatrzymuje swoje działanie.	Mechanizm tego zmieniacza został niewłaściwie wyregulowany.	Wyłącz urządzenie, a następnie włącz je ponownie. Jeśli jednak szuflada ładowania płyt jest w pełni otwarta, wyjmij płytę (płyty) z przednich pozycji, a następnie wyłącz urządzenie i włącz je ponownie.	
Szuflada ładowania płyt otwiera się tylko do połowy i zatrzymuje się.			
<b>Tylko w modelu SL-PD8</b> Zmieniacz nie reaguje prawidłowo na sygnały zdalnego sterowania.	Baterie są zużyte.	Wymień baterie na nowe.	9
	Pomiędzy zmieniaczem nadajnikiem a zdalnego sterowania znajduje się przeszkoda.	Usuń przeszkodę.	9
	Baterie zostały włożone z nieprawidłowo ustawionymi biegunami (+) i (-).	Włóż baterie z zachowaniem właściwej polaryzacji.	9

„Czynności wykonywane przez zakłady usługowe polegające na sprawdzeniu: działania, parametrów technicznych, czyszczeniu głowic i toru taśmy, regulacji i czyszczeniu mechanizmu, strojeniu programatorów, wymianie żarówek i bezpieczników—nie są zaliczane do ilości napraw stanowiących podstawę wymiany sprzętu zgodnie z §36, pkt. 1.3. Uchwały Nr. 71 Rady Ministrów z 1983.06.13., opublikowanej w Monitorze Polskim Nr. 21 z 1983.06.29.”

„Uszkodzenia mechaniczne, termiczne, chemiczne zewnętrznych części metalowych i z tworzyw sztucznych oraz sznury przyłączeniowe, słuchawkowe—nie podlegają gwarancji.”

Пример маркировки: ○ ○ 8 A ○ ○ ○ ○ ○ ○ ○ ○

Элементы кода: 3-ий символ—год изготовления (8—1998 г., 9—1999 г., 0—2000 г., ...);  
4-ый символ—месяц изготовления (A—январь, B—февраль, ...  
L—декабрь)

Расположение маркировки: Задняя или нижняя панель устройства

(Ru) (Cz) (Po)

Matsushita Electric Industrial Co., Ltd.  
Osaka 542-8588, Japan

RQT4754-R  
P1298T0(M)