

**SAMSUNG**

ЦВЕТНАЯ ВИДЕОКАМЕРА ДЕНЬ/НОЧЬ



**SCC-B2303(P)/B2003P**

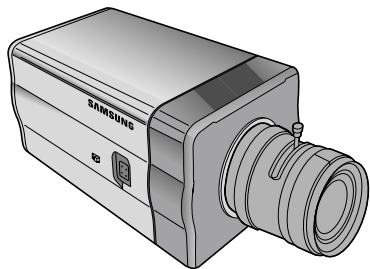

**R**

**SCC-B2307P/B2007P**

Руководство пользователя



<b>ВНИМАНИЕ</b>	
ОПАСНОСТЬ ПОРАЖЕНИЯ ЭЛЕКТРИЧЕСКИМ ТОКОМ, НЕ ОТКРЫВАТЬ!	
	
<p><b>ВНИМАНИЕ:</b> ВО ИЗБЕЖАНИЕ ПОРАЖЕНИЯ ЭЛЕКТРИЧЕСКИМ ТОКОМ, НЕ СНИМАЙТЕ ЗАДНЮЮ КРЫШКУ. ВНУТРИ ИЗДЕЛИЯ НЕТ ДЕТАЛЕЙ, ТРЕБУЮЩИХ ОБСЛУЖИВАНИЯ ПОЛЬЗОВАТЕЛЕМ. ОБСЛУЖИВАНИЕ ДОЛЖНО ВЫПОЛНЯТЬСЯ КВАЛИФИЦИРОВАННЫМИ СПЕЦИАЛИСТАМИ ПО ТЕХНИЧЕСКОМУ ОБСЛУЖИВАНИЮ</p>	

	<p>Этот символ указывает на то, что внутри изделия имеется высокое напряжение. Любой контакт с внутренними деталями данного изделия является опасным.</p>
	<p>Этот символ предупреждает вас о том, что имеется важная информация относительно эксплуатации и обслуживания изделия.</p>

*Во избежание повреждений, следствием которых может быть пожар или поражение электрическим током, не подвергайте данное изделие воздействию дождя или влаги.*

*Данное устройство соответствует требованиям, изложенным в Части 15 Правил Федеральной комиссии связи (США). При эксплуатации данного устройства должны выполняться следующие два условия:*

- 1) Данное устройство не должно создавать вредных радиопомех, и*
- 2) Данное устройство должно нормально работать при наличии радиопомех, включая те радиопомехи, которые могут оказывать неблагоприятное воздействие на его работу.*

### **ВНИМАНИЕ:**

*Неправильная замена аккумулятора может привести к взрыву. Заменяйте аккумулятор аккумулятором того же типа, или эквивалентным аккумулятором, который рекомендован изготовителем.*

*Утилизация отработавшего свой срок аккумулятора должна выполняться в соответствии с инструкциями изготовителя.*

1. Прочтите данные инструкции.
2. Сохраните данные инструкции.
3. Принимайте во внимание все предупреждения.
4. Следуйте всем инструкциям.
5. Не пользуйтесь данным изделием вблизи воды.
6. Выполняйте чистку изделия только сухой тканью.
7. Не загораживайте никакие вентиляционные отверстия. Выполните установку изделия в соответствии с инструкциями изготовителя.
8. Не устанавливайте изделие рядом с источниками тепла, такими, как радиаторы, решетки системы отопления, или другими устройствами, которые генерируют тепло (включая, усилители).
9. В целях безопасности не отказывайтесь от использования вилок поляризованного или заземляющего типа. Вилка поляризованного типа имеет два ножевых контакта, один из которых шире другого. Вилка заземляющего типа имеет два ножевых контакта и третий заземляющий контакт. Широкое лезвие третьего заземляющего контакта предусмотрено для вашей безопасности. Если поставляемая вместе с аппаратом вилка не подходит для вашей розетки, попросите опытного электрика заменить старую розетку.
10. Чтобы защитить шнур питания от повреждений, проложите его так, чтобы не ходить по нему. Защитите шнур питания в местах соединения со штепсельной вилкой, электрической розеткой и в том месте, где он выходит из изделия.
11. Пользуйтесь только теми приспособлениями/принадлежностями, которые рекомендованы изготовителем.
12. Используйте изделие только с такой тележкой, стойкой, штативом, кронштейном или столом, которые рекомендованы изготовителем, или которые продаются вместе с изделием. При эксплуатации соблюдайте осторожность во время перемещения изделия, установленного на тележке, чтобы избежать травм в результате опрокидывания изделия /тележки.
13. Перед перемещением изделия отсоедините его от электросети. При использовании тележки соблюдайте осторожность во время перемещения изделия, установленного на тележке, чтобы избежать травм в результате опрокидывания изделия /тележки.
14. Все работы, связанные с техническим обслуживанием изделия должны выполняться квалифицированными специалистами по техническому обслуживанию. Обслуживание изделия требуется выполнять, когда изделие получило какое-либо повреждение, например, был поврежден его шнур питания или вилка шнура питания, внутрь изделия попала жидкость или посторонние предметы, изделие подверглось воздействию дождя или влаги, изделие не работает должным образом, а также после падения изделия.

<b>Глава 1</b>	Введение .....	7
<b>Глава 2</b>	Специальные функции .....	8
<b>Глава 3</b>	Название компонентов и функции .....	9
<b>Глава 4</b>	Установка .....	14
	Что нужно и что не нужно делать во время установки видеокамеры .....	15
	Разъем для подключения объектива с автоматической диафрагмой .....	16
	Установка объектива и выбор положения переключателя .....	17
	Регулировка заднего фокуса .....	18
	Подключение кабелей .....	20
<b>Глава 5</b>	Настройки видеокамеры .....	22
<b>Приложение</b>	Технические характеристики видеокамеры .....	41

\* ПРИМЕЧАНИЕ: Не направляйте видеокамеру на очень яркие объекты, например на солнце, так как это может привести к выводу из строя ПЗС-матрицы.

При нормальной внешней освещенности видеокамера ДЕНЬ/НОЧЬ работает в режиме цветного изображения, а при низкой освещенности она автоматически переключается в режим черно-белого изображения и в ней отключается инфракрасный (ИК) фильтр, что способствует увеличению чувствительности. Поэтому данная видеокамера может работать в условиях низкой освещенности и различать объекты в темном месте. Кроме этого, в данной видеокамере имеется функция повышения чувствительности, которая реализуется с помощью использования низкой скорости затвора и метода накопления полей, что позволяет значительно увеличить чувствительность видеокамеры.

#### [ДЕНЬ/НОЧЬ]

Эта функция цветной видеокамеры, которая при низкой освещенности отключает ИК фильтр, в результате чего увеличивается чувствительность видеокамеры.

Видеокамера ДЕНЬ/НОЧЬ обычно устанавливается в темных местах, таких, как расположенные в подвальных помещениях автостоянки, в которых используется относительно слабое освещение. В дневное время она обеспечивает получение цветного изображения с разрешением 480 пикселей по горизонтали, а в ночное время она использует функцию ДЕНЬ/НОЧЬ, а также функцию повышения чувствительности для идентификации объектов. В некоторых случаях эта видеокамера может использоваться вместе с оборудованием ИК подсветки.

### Высокая чувствительность

В видеокамере используется современная ПЗС-матрица повышенной чувствительности в видимой и ближней ИК области спектра с накоплением дырок и построчным переносом Super (Exview) размером 1/3 дюйма

### Функция низкой освещенности

В видеокамере имеется функция низкой освещенности и функция ДЕНЬ/НОЧЬ, которые основываются на технологии цифровой обработки сигнала и позволяют использовать видеокамеру при очень низкой внешней освещенности.

### Функция цифрового увеличения

В видеокамере имеется функция цифрового увеличения изображения, обеспечивающая максимум 10-кратное увеличение изображения. (Если вы включите функцию PIP (“картинка в картинке”) в режиме цифрового увеличения, то все изображение будет воспроизводиться как экран “картинка в картинке”).

### Функция компенсации встречной засветки

Если позади объекта находится источник яркого света, или солнце, данная видеокамера выполняет компенсацию затемнения изображения, вызванного встречной засветкой, и обеспечивает получение нормального изображения.

### Цифровая синхронизация развертки от сети переменного тока

В данной видеокамере используется полностью цифровая синхронизация развертки от сети переменного тока, которая непосредственно подстраивает синхронизацию кадровой развертки к частоте сети и улучшает управляемость и надежность видеокамеры.

### Разрешение

Высокое разрешение видеокамеры обеспечивается с помощью использования полностью цифровой обработки изображения и применения современных цифровых технологий.

### Настройка выходного сигнала

Имеется возможность инвертировать выходные видеосигналы (получить негативное изображение), а также отрегулировать четкость изображения по вертикали и по горизонтали.

### Вид сбоку

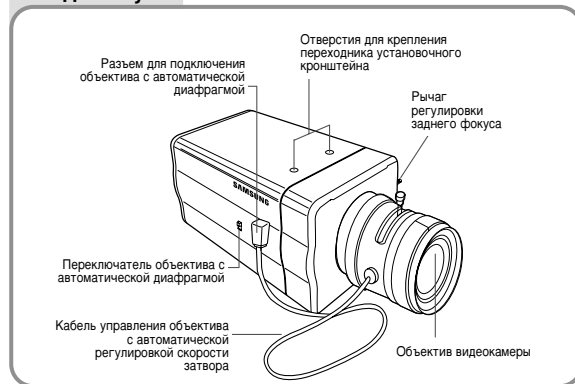

### Отверстия для крепления переходника установочного кронштейна

Эти отверстия используются для крепления переходника установочного кронштейна, который является частью кронштейна, на котором устанавливается видеокамера.

### Объектив видеокамеры (дополнительно)

Этот объектив устанавливается на видеокамере.

\* Этого с поверхности объектива видеокамеры следует аккуратно удалять с помощью специальной салфетки для протирки оптики или с помощью хлопчатобумажной ткани, смоченной в этиловом спирте.

### Разъем для подключения объектива с автоматической диафрагмой

Через этот разъем на объектив с автоматической диафрагмой подается питающее напряжение, управляющий сигнал, видеосигнал или сигнал постоянного тока, с помощью которого осуществляется управление скоростью затвора в объективе.

### Кабель управления объектива с автоматической регулировкой скорости затвора

Через этот разъем с видеокамеры подается сигнал управления затвором объектива.

### Рычаг регулировки заднего фокуса

С помощью этого рычага осуществляется регулировка положения ПЗС-матрицы для получения сфокусированного изображения.

### Переключатель объектива с автоматической диафрагмой

С помощью этого переключателя выбирается тип объектива с автоматической диафрагмой.

- DC: Если вы установили объектив с автоматической диафрагмой, управление которой осуществляется с помощью сигнала постоянного тока, установите этот переключатель в положение DC (постоянный ток).
- VIDEO: Если вы установили объектив с автоматической диафрагмой, управление которой осуществляется с помощью видеосигнала, установите этот переключатель в положение VIDEO (видеосигнал).

### Вид сзади

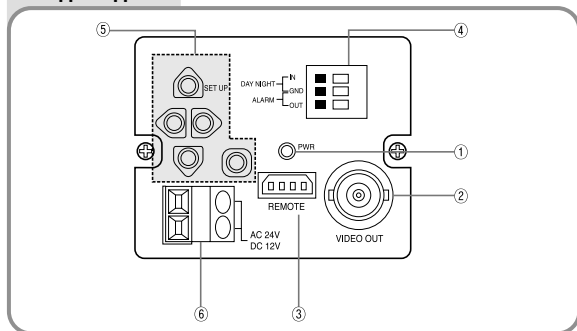

### ① Индикаторный светодиод включения питания

Этот светодиод загорается при подаче на видеокамеру питающего напряжения.

### ② Выходной разъем видеосигнала

Через этот разъем из видеокамеры выводится видеосигнал, который подается на вход монитора.

### ③ Входной разъем дистанционного управления (RS-232)

Этот разъем используется для управления работой видеокамеры, установленной на технологической линии.

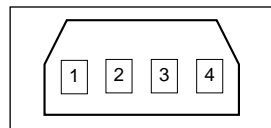

1	TXD
2	RXD
3	+5V
4	GND

#### ④ Вход внешнего сигнала ДЕНЬ/НОЧЬ и выход сигнала тревоги

Через этот разъем подается внешний сигнал ДЕНЬ/НОЧЬ с датчика (дополнительное устройство), управляющий преобразованием цветного видеосигнала в черно-белый видеосигнал. Функция ДЕТЕКТОР ДВИЖЕНИЯ обеспечивает генерацию сигнала тревоги при обнаружении движущегося объекта.



Подключите внешний датчик к контакту DAY/NIGHT (ДЕНЬ/НОЧЬ) ①, и подключите внешнее устройство тревожной сигнализации, например, зуммер или сигнальную лампу к контакту ALARM (ТРЕВОГА) ②.

Выходной контакт ALARM - это выход с открытым коллектором, имеющий следующую нагрузочную способность: 16 В постоянного тока и 100 мА.

ВЫКЛ.: Разомкнутый контакт

ВКЛ.: Ток до 100 мА

На контакт ДЕНЬ/НОЧЬ подается входной сигнал 5 В постоянного тока с уровнем тока более 0,2 мА.

ВЫКЛ.: Разомкнутый контакт

ВКЛ.: Замкнутый контакт

#### ⑤ Клавиши управления работой видеокамеры (управления настройками видеокамеры)

Назначение клавиш управления работой видеокамеры меняется в зависимости от того, в каком режиме находится видеокамера - в обычном рабочем режиме (на экране не отображается меню настроек), или в режиме меню настроек.

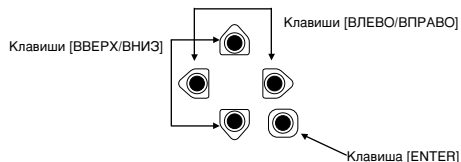

#### В обычном рабочем режиме

Клавиши [ВЛЕВО/ВПРАВО]: Нажмите одну из этих клавиш и удерживайте ее в нажатом положении приблизительно 2 с, тогда появится меню регулировки уровня сигнала управления диафрагмой DC IRIS. При нажатии клавиши [ВЛЕВО] уровень сигнала управления постоянным током увеличивается, а при нажатии клавиши [ВПРАВО] уровень сигнала уменьшается. Клавиша [ENTER]: Эта клавиша используется для входа в меню настроек. (Нажмите и удерживайте в нажатом положении приблизительно 2 с).

#### В режиме меню настроек

- Клавиши [ВВЕРХ/ВНИЗ]: С помощью этих клавиш осуществляется перемещение курсора вверх или вниз.
- Клавиши [ВЛЕВО/ВПРАВО]: С помощью этих клавиш осуществляется перемещение курсора влево или вправо, или выполняется последовательный просмотр значений, которые могут быть назначены параметрам в каждом меню настроек.
- Клавиша [ENTER]: Эта клавиша используется для входа в подменю меню настроек при нажатии на выбранном подменю настроек, или для ввода текущего значения.

#### ⑥ Гнездо для подключения питания

К этому гнезду подключается шнур питания (блок питания).

В этом разделе описано, какие проверки должны быть выполнены перед установкой видеокамеры, как подготовить место для установки видеокамеры, а также что нужно и что не нужно делать во время установки видеокамеры. Затем описывается, как выполнить установку видеокамеры и как подключить к ней кабель в конкретных условиях.

### Перед установкой

#### Проверка комплекта поставки

Проверьте, что в упаковочной коробке находятся показанные ниже компоненты.

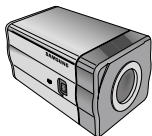

Видеокамера

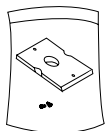

Держатель видеокамеры  
(основание)



Руководство  
пользователя



Переходник для  
объектива С-креплением



Разъем для  
подключения  
объектива с  
автоматической  
диафрагмой

#### Что нужно и что не нужно делать во время установки видеокамеры

- ① Не разбирайте видеокамеру самостоятельно.
- ② Обращайтесь с камерой осторожно. Не ударяйте по камере кулаком и не трясите ее. При хранении и транспортировке видеокамеры следует соблюдать осторожность, чтобы избежать повреждений.
- ③ Не оставляйте и не включайте видеокамеру под дождем и во влажных местах.
- ④ Если видеокамера загрязнилась, не удаляйте с нее грязь с помощью наждачной бумаги. Используйте для этого сухую тряпку.
- ⑤ Видеокамера должна устанавливаться и храниться в прохладном месте, и на нее не должен падать прямой солнечный свет. Невыполнение этого требования может привести к повреждению видеокамеры.



## Разъем для подключения объектива с автоматической диафрагмой

Подготовьте разъем для подключения объектива с автоматической диафрагмой (дополнительное устройство), как показано ниже:

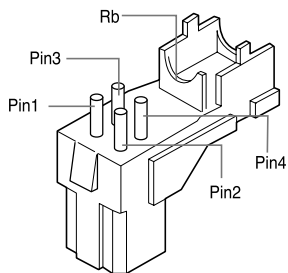

Подсоедините зачищенные концы проводов кабеля управления затвором к разъему для подключения объектива с автоматической диафрагмой, как показано в представленной ниже таблице.

№ КОНТАКТА	ТИП УПРАВЛЯЮЩЕГО СИГНАЛА ПОСТОЯННОГО ТОКА	ТИП УПРАВЛЯЮЩЕГО ВИДЕОСИГНАЛА
1	Демпфирующий (-)	Питание (+12 В)
2	Демпфирующий (+)	Не подключен
3	Привод (+)	Видеосигнал
4	Привод (-)	Земля

## Установка

### Установка объектива

#### Для объективов с CS-креплением

Вверните в видеокамеру объектив (вворачивается по часовой стрелке, до упора), как показано на представленном ниже рисунке.

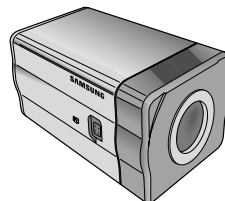

Объектив с CS-креплением

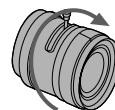

#### Для объективов с C-креплением

Вверните в видеокамеру переходник для объектива с C-креплением (вворачивается по часовой стрелке, до упора). Затем вверните в него объектив (до упора), как показано на представленном ниже рисунке.

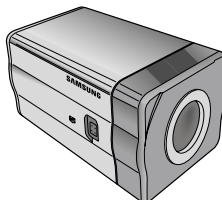

Объектив с C-креплением

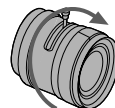

## Выбор положения переключателя

Вы должны установить переключатель типа управляющего сигнала, расположенный сбоку на камере, в соответствии с типом объектива. Этот переключатель должен быть установлен в положение "DC" (сигнал постоянного тока) или "VIDEO" (видеосигнал) в зависимости от типа установленного объектива (управление диафрагмой с помощью сигнала постоянного тока или с помощью видеосигнала).

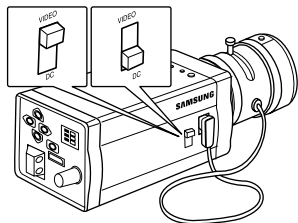

## Регулировка заднего фокуса (подстройка положения ПЗС-матрицы)

Регулировка заднего фокуса видеокамеры выполняется на заводе-изготовителе перед отправкой заказчику, но в некоторых случаях задний фокус может быть нарушен из-за того, что используются объективы разных типов. В этом случае вы должны выполнить регулировку заднего фокуса, как описано ниже. Сначала описано как выполняется эта регулировка для объективов с постоянным фокусным расстоянием.

### Объективы с постоянным фокусным расстоянием (без трансфокатора)

- 1 Наведите видеокамеру на объект с контрастными деталями (сетка), расположенный на расстоянии более 10 м от видеокамеры, и установите кольцо регулировки фокуса в положение "бесконечность" ( $\infty$ ).
- 2 С помощью перемещения рычага регулировки ЗАДНЕГО ФОКУСА добейтесь оптимального изображения объекта.
- 3 Затяните стопорный винт рычага регулировки ЗАДНЕГО ФОКУСА.

### Объективы с переменным фокусным расстоянием (с трансфокатором)

- 1 Наведите видеокамеру на объект с контрастными деталями (сетка), расположенный на расстоянии от 3 до 5 м от видеокамеры, и установите рычаг трансфокатора как можно ближе к положению TELE (ТЕЛЕОБЪЕКТИВ), затем с помощью перемещения рычага регулировки ЗАДНЕГО ФОКУСА добейтесь оптимального изображения объекта.
- 2 Установите рычаг трансфокатора как можно ближе к положению WIDE (ШИРОКОУГОЛЬНЫЙ ОБЪЕКТИВ), а затем с помощью перемещения рычага регулировки ЗАДНЕГО ФОКУСА добейтесь оптимального изображения объекта.
- 3 Повторите описанные в пунктах 1 и 2 операции 2-3 раза для того, чтобы добиться одинаковой фокусировки при установках трансфокатора в положение ТЕЛЕОБЪЕКТИВ и в положение ШИРОКОУГОЛЬНЫЙ ОБЪЕКТИВ.

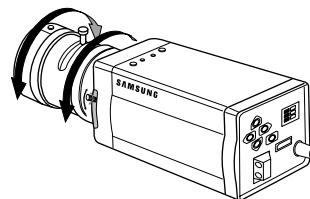
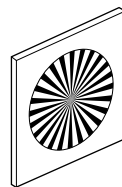

## Подключение кабелей и проверки

- 1 Сначала подсоедините разъем кабеля BNC (кабель с миниатюрными байонетными соединителями) к гнезду выхода видеосигнала (VIDEO OUT) видеокамеры.
- 2 Затем подсоедините второй разъем кабеля BNC к гнезду входа видеосигнала на мониторе

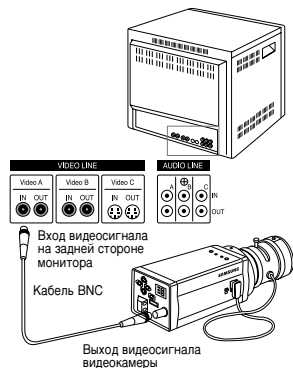

- 3 Затем подсоедините блок питания. Подсоедините кабель от блока питания (2 жилы) к клеммам питания на видеокамере и затяните винты клемм с помощью отвертки с плоским лезвием, как показано ниже. (ЗЕМЛЯ: обозначена белой линией).

\* Может использоваться источник питания 24 В переменного тока или 12 В постоянного тока (полярность подключения не имеет значения).

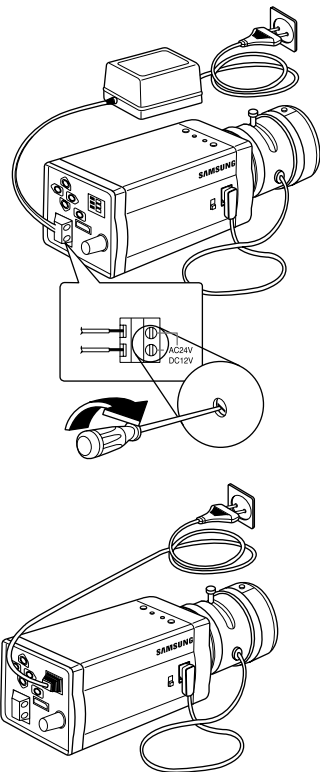

В данной главе руководства описано, как выполняются настройки видеокamеры. В первой части этой главы описано все меню настроек, а во второй части описаны функции каждого меню.

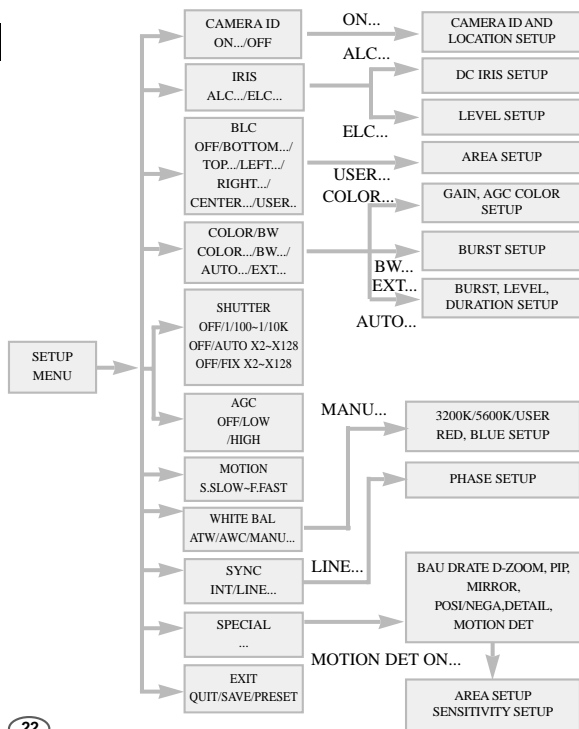

## CAMERA ID (ИДЕНТИФИКАТОР ВИДЕОКАМЕРЫ)

Меню CAMERA ID используется для назначения видеокamере идентификатора, который отображается на экране подключенного к видеокamере монитора. Если вы выберете пункт меню CAMERA ID и нажмете клавишу [ENTER], то появится экран назначения идентификатора видеокamеры (CAMERA ID). При назначении ИДЕНТИФИКАТОРА ВИДЕОКАМЕРЫ можно использовать буквы, цифры, специальные символы, или их комбинации (до 20 знаков). С помощью этого подменю можно расположить ИДЕНТИФИКАТОР ВИДЕОКАМЕРЫ в любом месте.

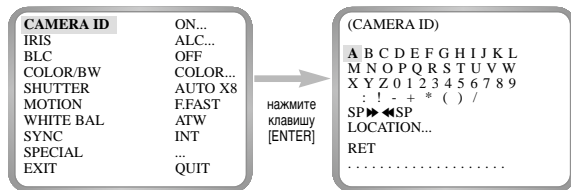

## IRIS (ДИАФРАГМА)

В данной видеокамере имеется функция IRIS (ДИАФРАГМА), с использованием которой выполняется автоматическое регулирование уровня яркости изображения с помощью подстройки интенсивности света, проходящего через объектив видеокамеры.

### ► ALC (АВТОМАТИЧЕСКАЯ РЕГУЛИРОВКА УРОВНЯ)

Если вы выберете пункт меню ALC и нажмете клавишу [ENTER], то появится экран регулировки уровня яркости. В этом экране вы можете отрегулировать уровень яркости изображения с помощью клавиш ВЛЕВО и ВПРАВО в меню регулировки уровня яркости. Регулировка уровня яркости может выполняться только при использовании объектива, управление диафрагмой которого осуществляется с помощью сигнала постоянного тока (DC IRIS).

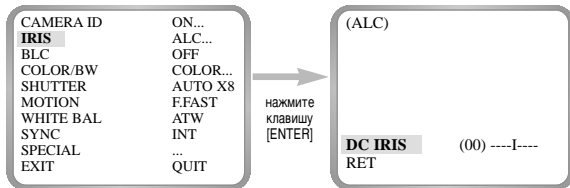

- Регулировка уровня яркости DC IRIS может осуществляться как в режиме настройки, так и в нормальном рабочем режиме. Если вы нажмете клавишу ВЛЕВО или ВПРАВО и будете удерживать ее в нажатом положении в течение приблизительно 2 с, то появится меню регулировки уровня яркости DC IRIS. Нажмите клавишу ВЛЕВО или ВПРАВО для переключения режима EXIT (ВЫХОД) на режим SAVE (СОХРАНЕНИЕ), а затем нажмите клавишу [ENTER] для того, чтобы сохранить установку.

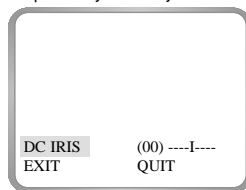

### ► ELC (РЕГУЛИРОВКА СКОРОСТИ ЗАТВОРА)

С помощью этого меню вы можете отрегулировать скорость затвора; регулировка скорости затвора выполняется в определенном диапазоне. Эта регулировка выполняется при очень сильной внешней освещенности, когда на камеру установлен объектив с ручной регулировкой диафрагмы. Если вы выберете пункт ELC в меню IRIS и нажмете клавишу [ENTER], то появляется показанный ниже экран. В этом экране вы можете отрегулировать уровень яркости изображения с помощью клавиш ВЛЕВО или ВПРАВО.

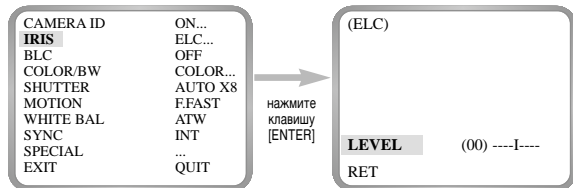

## BLC (КОМПЕНСАЦИЯ ВСТРЕЧНОЙ ЗАСВЕТКИ)

Если вы используете обычную видеокамеру и сзади наблюдаемого объекта находится мощный источник света, то встречная засветка будет затенять воспроизводимое на экране монитора изображение. Функция BLC компенсирует этот вредный эффект встречной засветки и обеспечивает получение четкого изображения при любых условиях освещенности. Нажмите клавишу ВЛЕВО или ВПРАВО на позиции OFF (ВЫКЛ.), чтобы настроить функцию USER (ПОЛЬЗОВАТЕЛЬ) или выбрать для компенсации встречной засветки одну из 5 предустановленных зон - BOTTOM... (ВНИЗУ...), TOP... (ВВЕРХУ...), LEFT... (СЛЕВА...), RIGHT... (СПРАВА...), CENTER ... (В ЦЕНТРЕ). Выберите USER...(ПОЛЬЗОВАТЕЛЬ...) для прямого выбора желаемой зоны. Если вы выберете пункт BOTTOM... в меню BLC и нажмете клавишу [ENTER], то вы подтвердите компенсацию встречной засветки в НИЖНЕЙ зоне.

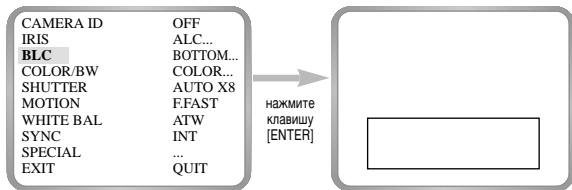

## ► USER AREA (ЗОНА ПОЛЬЗОВАТЕЛЯ)

Если вы с помощью клавиш ВЛЕВО или ВПРАВО выберете пункт USER... в меню BLC и нажмете клавишу [ENTER], то вы сможете сами выбрать размер и положение зоны, в которой выполняется компенсация встречной засветки. Когда зона, в которой выполняется компенсация встречной засветки, не мигает, вы можете задать размер зоны с помощью клавиш перемещения курсора (ВЛЕВО, ВПРАВО, ВВЕРХ, ВНИЗ). Если вы нажмете клавишу [ENTER], когда зона, в которой выполняется компенсация встречной засветки, не мигает, то эта зона начнет мигать. После этого вы можете задать размер зоны с помощью клавиш перемещения курсора (ВЛЕВО, ВПРАВО, ВВЕРХ, ВНИЗ). Если вы нажмете клавишу [ENTER] еще раз, то выйдете из меню USER AREA.

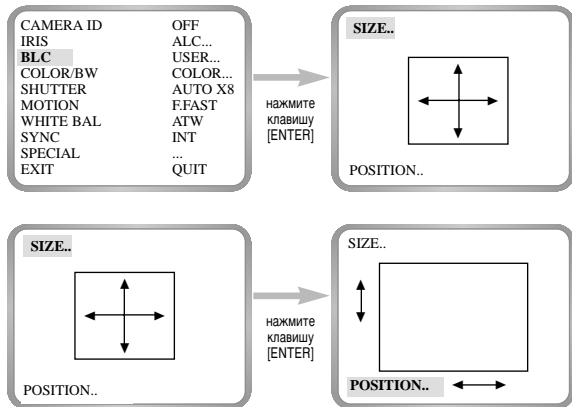

## COLOR/BW (ЦВЕТНОЕ/ЧЕРНО-БЕЛОЕ ИЗОБРАЖЕНИЕ)

В меню COLOR/BW выполняется включение или отключение инфракрасного (ИК) фильтра. В условиях плохой освещенности при выборе режима BW (ЧЕРНО-БЕЛОЕ) происходит отключение ИК фильтра, и чувствительность видеокамеры становится такой же, как у черно-белой видеокамеры. При нормальной освещенности ИК фильтр отключаться не будет, и видеокамера будет иметь нормальную чувствительность.

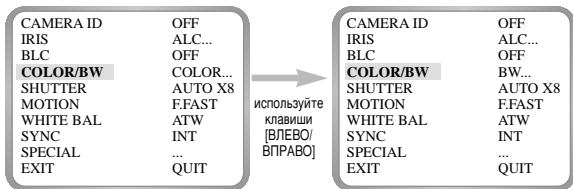

## ► COLOR...(ЦВЕТНОЕ ИЗОБРАЖЕНИЕ...)

Это режим работы с включенным ИК фильтром и нормальным цветным изображением. Если вы нажмете клавишу [ENTER], то сможете отрегулировать УРОВЕНЬ УСИЛЕНИЯ СИГНАЛА ЦВЕТНОГО ИЗОБРАЖЕНИЯ (GAIN) и даже УСИЛЕНИЕ АРУ ДЛЯ ЦВЕТНОГО ВИДЕОСИГНАЛА (AGC COLOR), если включена функция АРУ ВИДЕОСИГНАЛА (AGC).

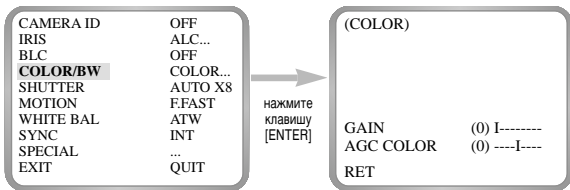

## ► BW... (ЧЕРНО-БЕЛОЕ ИЗОБРАЖЕНИЕ...)

Это режим работы с выключенным ИК фильтром и черно-белым изображением (высокая чувствительность), как в черно-белых видеокамерах. Если вы выберете BW... и нажмете клавишу [ENTER], то появится экран подменю BW. В этом подменю вы можете включить или выключить выдачу сигнала цветовой синхронизации (BURST).

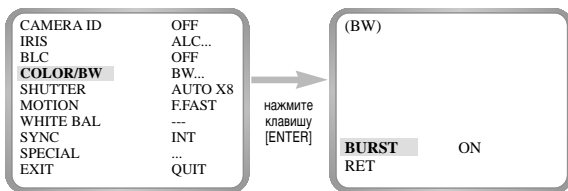

### ► AUTO... (АВТОМАТИЧЕСКОЕ ПЕРЕКЛЮЧЕНИЕ...)

Это меню используется для выбора автоматического переключения из режима ЦВЕТНОГО ИЗОБРАЖЕНИЯ в режим ЧЕРНО-БЕЛОГО ИЗОБРАЖЕНИЯ и наоборот, в зависимости от уровня освещенности. При низкой освещенности эта функция отключает ИК фильтр для повышения чувствительности видеокамеры, а при нормальной освещенности она включает ИК фильтр для уменьшения чувствительности видеокамеры. Если вы выберете AUTO... и нажмете клавишу [ENTER], то на экране появится подменю AUTO BW. В этом подменю вы можете включить или выключить выдачу сигнала цветовой синхронизации (BURST), установить ДЛИТЕЛЬНОСТЬ (DURATION TIME) задержки выполнения переключения, а также установить пороговый уровень освещенности для перехода из режима ЦВЕТНОГО ИЗОБРАЖЕНИЯ в режим ЧЕРНО-БЕЛОГО ИЗОБРАЖЕНИЯ.

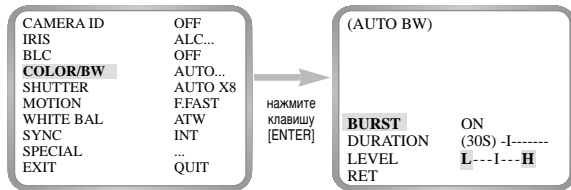

### ► EXT... (ВНЕШНИЙ ДАТЧИК...)

Это меню используется для установки автоматического переключения из режима ЦВЕТНОГО ИЗОБРАЖЕНИЯ в режим ЧЕРНО-БЕЛОГО ИЗОБРАЖЕНИЯ и, наоборот, в зависимости от уровня освещенности с помощью сигнала, поступающего от внешнего датчика. Если вы выберете EXT... и нажмете клавишу [ENTER], то на экране появится подменю EXTERNAL BW (ПЕРЕКЛЮЧЕНИЕ В РЕЖИМ ЧЕРНО-БЕЛОГО ИЗОБРАЖЕНИЯ С ПОМОЩЬЮ ВНЕШНЕГО СИГНАЛА). В этом подменю вы можете включить или выключить выдачу сигнала цветовой синхронизации (BURST).

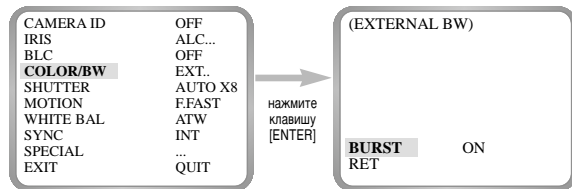



## SHUTTER (ЗАТВОР)

В меню SHUTTER (Затвор) выполняются установки скорости высокоскоростного электронного затвора, автоматического низкоскоростного затвора (AUTO), и фиксированного низкоскоростного затвора (FIX).  
Высокоскоростной электронный затвор имеет 7 скоростей затвора, которые лежат в диапазоне от 1/100 до 1/10 000 с, и обычно используется для получения изображений быстро движущихся объектов. Автоматический низкоскоростной затвор, и фиксированный низкоскоростной затвор имеют 12 установок, которые лежат в диапазоне от x2 до x128, и которые замедляют скорость затвора для того, чтобы изображения, получаемые при слабом освещении, были более четкими и более яркими. Если вы хотите, чтобы скорость затвора изменялась автоматически в зависимости от уровня освещенности, выберите автоматический низкоскоростной затвор (AUTO), а если вы хотите установить скорость затвора, которая не зависит от уровня освещенности, выберите позицию, которая начинается со слова FIX (ФИКСИРОВАННЫЙ).

CAMERA ID	OFF
IRIS	ALC...
BLC	OFF
COLOR/BW	COLOR...
<b>SHUTTER</b>	AUTO X8
MOTION	F.FAST
WHITE BAL	ATW
SYNC	INT
SPECIAL	...
EXIT	QUIT

используйте  
клавиши  
[ВЛЕВО/  
ВПРАВО]

CAMERA ID	OFF
IRIS	ALC...
BLC	OFF
COLOR/BW	COLOR...
<b>SHUTTER</b>	AUTO X12
MOTION	F.FAST
WHITE BAL	ATW
SYNC	INT
SPECIAL	...
EXIT	QUIT

При последовательных нажатиях на клавишу ВЛЕВО или ВПРАВО на экране одна за другой появляются показанные ниже скорости затвора.

→ OFF (Выкл) → 1/100(NTSC) → 1/120(PAL) → 1/250 → 1/500 → 1/1000 → 1/2000 → 1/4000 → 1/10K → OFF → AUTOX2 → AUTOX4 → AUTOX6 → AUTOX8 → AUTOX12 → AUTOX16 → AUTOX24 → AUTOX32 → AUTOX48 → AUTOX64 → AUTOX96 → AUTOX128 → OFF → FIXX2 → FIXX4 → FIXX6 → FIXX8 → FIXX12 → FIXX16 → FIXX24 → FIXX32 → FIXX48 ' FIXX64 → FIXX96 → FIXX128

## AGC (АВТОМАТИЧЕСКАЯ РЕГУЛИРОВКА УСИЛЕНИЯ)/MOTION (ДВИЖЕНИЕ)

### ▶ AGC (АВТОМАТИЧЕСКАЯ РЕГУЛИРОВКА УСИЛЕНИЯ (APU))

С помощью меню AGC темное изображение, полученное в условиях плохой освещенности, можно сделать более светлым. Регулировки в меню AGC могут выполняться только в режиме высокоскоростного электронного затвора или в режиме OFF (Выкл). При нажатии клавиши ВЛЕВО или ВПРАВО для перехода на позицию LOW (НИЗКОЕ) или HIGH (ВЫСОКОЕ) включается функция APU. Позиция LOW используется для уменьшения усиления в контуре APU, а позиция HIGH используется для увеличения усиления в контуре APU. Если в меню COLOR/BW выбрано AUTO (АВТО), то функция APU всегда включена, и выбирается усиление HIGH.

CAMERA ID	OFF
IRIS	ALC...
BLC	OFF
COLOR/BW	COLOR...
SHUTTER	OFF
<b>AGC</b>	OFF
WHITE BAL	ATW
SYNC	INT
SPECIAL	...
EXIT	QUIT

используйте  
клавиши  
[ВЛЕВО/  
ВПРАВО]

CAMERA ID	OFF
IRIS	ALC...
BLC	OFF
COLOR/BW	COLOR...
SHUTTER	OFF
<b>AGC</b>	LOW
WHITE BAL	ATW
SYNC	INT
SPECIAL	...
EXIT	QUIT

## ► MOTION (ДВИЖЕНИЕ)

Функция MOTION (Движение) может выбираться только в режиме S.LOW или FIX, имеется 5 позиций установки этой функции: S.SLOW (ОЧЕНЬ МЕДЛЕННОЕ), SLOW (МЕДЛЕННОЕ), NORM (НОРМАЛЬНОЕ), FAST (БЫСТРОЕ), F.FAST (ОЧЕНЬ БЫСТРОЕ).

- Если выбирается позиция S.SLOW, то устанавливается минимальное усиление АРУ, что обеспечивает возможность наблюдать в темноте за неподвижными объектами.
- Если выбирается позиция SLOW, то устанавливается небольшое усиление АРУ, что обеспечивает возможность наблюдать в темноте за медленно передвигающимися объектами.
- Если выбирается позиция NORM, то устанавливается нормальное усиление АРУ, что обеспечивает возможность наблюдать в темноте за объектами.
- Если выбирается позиция FAST, то устанавливается высокое усиление АРУ, что обеспечивает возможность наблюдать в темноте за быстро движущимися объектами.
- Если выбирается позиция F.FAST, то устанавливается максимальное усиление АРУ, что обеспечивает возможность наблюдать в темноте за объектами, которые перемещаются очень быстро.

Для включения функции MOTION нужно с помощью клавиши ВНИЗ выбрать меню MOTION и нажать клавишу ВЛЕВО или ВПРАВО, когда для меню SHUTTER (Затвор) выбрано либо состояние AUTO (Авто), либо FIX (Фиксированный). С помощью нажатия клавиши ВЛЕВО или ВПРАВО вы можете перейти соответственно в режим SLOW или FAST.

CAMERA ID	OFF
IRIS	ALC...
BLC	OFF
COLOR/BW	COLOR...
SHUTTER	AUTO X8
<b>MOTION</b>	NORM
WHITE BAL	ATW
SYNC	INT
SPECIAL	...
EXIT	QUIT

используйте  
клавиши  
[ВЛЕВО/  
ВПРАВО]

CAMERA ID	OFF
IRIS	ALC...
BLC	OFF
COLOR/BW	COLOR...
SHUTTER	AUTO X8
<b>MOTION</b>	FAST
WHITE BAL	ATW
SYNC	INT
SPECIAL	...
EXIT	QUIT

## WHITE BAL (БАЛАНС БЕЛОГО)

### ► ATW (АВТОМАТИЧЕСКАЯ ПОДСТРОЙКА БАЛАНСА БЕЛОГО)

Если вы выбрали режим ATW в меню WHITE BAL, то вы имеете возможность контролировать в реальном времени изменение цветовой температуры, и выполнять автоматическую подстройку баланса белого в соответствии с изменением цветовой температуры.

### ► AWC (АВТОМАТИЧЕСКАЯ РЕГУЛИРОВКА БЕЛОГО)

Если вы выбрали режим AWC в меню WHITE BAL, то вы имеете возможность только один раз установить баланс белого в соответствии с текущим значением цветовой температуры, и это значение будет в дальнейшем сохраняться. После того как вы выбрали режим AWC в меню WHITE BAL, выведите на экран нужное вам изображение, и нажмите клавишу [ENTER]. После этого функция AWC будет активирована.

### ► MANU... (РУЧНАЯ УСТАНОВКА БАЛАНСА БЕЛОГО)

Если вы выбираете режим MANU... в меню WHITE BAL, то вы имеете возможность выполнять ручную установку баланса белого в соответствии с текущим освещением. После того как вы выбрали режим MANU... и нажали клавишу [ENTER], появляется подменю MANU... для выбора баланса белого. С помощью клавиш ВЛЕВО или ВПРАВО в меню PRESET (ПРЕДУСТАНОВКА) вы можете выбрать цветовую температуру 3200K, 5600K или режим USER (ПОЛЬЗОВАТЕЛЬСКИЙ)

- 3200K: Устанавливается цветовая температура, равная 3200°K
- 5600K: Устанавливается цветовая температура, равная 5600°K
- USER: Используйте КРАСНУЮ (RED) и СИНИЮЮ (BLUE) регулировочную полосу для установки нужной цветовой температуры.

CAMERA ID	OFF
IRIS	ALC...
BLC	OFF
COLOR/BW	COLOR...
SHUTTER	AUTO X8
MOTION	FFAST
<b>WHITE BAL</b>	MANU...
SYNC	INT
SPECIAL	...
EXIT	QUIT

нажмите  
клавишу  
[ENTER]

(AWB/MANU)	
<b>PRESET</b>	3200K
RET	

(AWB/MANU)

**PRESET** 3200K  
RET

нажмите  
клавишу  
[ВЛЕВО/  
ВПРАВО]

(AWB/MANU)

**BURST** OFF(USER)---  
RED (00) ----1----  
BLUE (00) ----1----  
RET

## SYNC (СИНХРОНИЗАЦИЯ)

Режим INT (ВНУТРЕННЯЯ) выбирается в том случае, если используется внутренняя синхронизация, а режим LINE... (СЕТЬ ПЕРЕМЕННОГО ТОКА...) выбирается в том случае, если используется несколько камер и синхронизация фазы видеокамеры выполняется с помощью внешнего сигнала (сигнал сети переменного тока). Небольшие отклонения фазы для некоторых видеокамер могут быть устранены с помощью регулировки PHASE (ФАЗА). Функция SYNC может использоваться только при питании видеокамеры от сети переменного тока. Установите курсор на позицию LINE..., с помощью клавиш ВЛЕВО или ВПРАВО выберите режим синхронизации LINE..., и нажмите клавишу [ENTER]. На экране появляется подменю регулировки ФАЗЫ (PHASE). Регулировка может выполняться в диапазоне от -106Н до +106Н (NTSC) и в диапазоне от -138Н до +138Н (PAL).

CAMERA ID OFF  
IRIS ALC...  
BLC OFF  
COLOR/BW COLOR...  
SHUTTER AUTO X8  
MOTION F.FAST  
WHITE BAL ATW  
**SYNC** LINE...  
SPECIAL ...  
EXIT QUIT

нажмите  
клавишу  
[ENTER]

(LINE LOCK)

**PHASE** (00) ----1----  
RET

- Когда вы пользуетесь источником питания постоянного тока, меню SYNC заблокировано (—), и вы не можете использовать функцию SYNC.

## SPECIAL (СПЕЦИАЛЬНЫЕ ФУНКЦИИ)

Вы можете выполнять регулировки BAUD RATE (СКОРОСТЬ ПЕРЕДАЧИ ДАННЫХ), D-ZOOM (ЦИФРОВОЕ УВЕЛИЧЕНИЕ), PIP (КАРТИНКА В КАРТИНКЕ), MIRROR (ЗЕРКАЛЬНОЕ ИЗОБРАЖЕНИЕ), POSI/NEGA (ПОЗИТИВ/НЕГАТИВ), DETAIL (ДЕТАЛЬНОЕ ИЗОБРАЖЕНИЕ), и MOTION DET (ДЕТЕКТОР ДВИЖЕНИЯ) в меню SPECIAL (СПЕЦИАЛЬНЫЕ ФУНКЦИИ). Если вы выбираете SPECIAL и нажимаете клавишу [ENTER], то на экране появляется подменю SPECIAL.

CAMERA ID OFF  
IRIS ALC...  
BLC OFF  
COLOR/BW COLOR...  
SHUTTER AUTO X8  
MOTION F.FAST  
WHITE BAL ATW  
SYNC INT  
**SPECIAL** ...  
EXIT QUIT

нажмите  
клавишу  
[ENTER]

(SPECIAL)  
**BAUD RATE** 38400  
D-ZOOM OFF  
PIP ---  
MIRROR OFF  
POSI/NEGA +  
DETAIL (0)----1---  
MOTION DET OFF  
LANGUAGE ENGLISH  
RET

- BAUD RATE: Выполняется установка скорости передачи данных 4800, 9600, 19 200, или 38 400 бит в секунду для порта RS-232.
- D-ZOOM: Выполняется установка увеличения цифрового трансфокатора (все 5 установок: x2, x4, x6, x8, и x10).
- PIP: Функция "картинка в картинке" с помощью которой изображение воспроизводится в окне, которое занимает 1/16 часть экрана, может использоваться только вместе с функцией цифрового увеличения. Регулировка положения окна PIP на экране выполняется с помощью клавиш ВВЕРХ, ВНИЗ, ВЛЕВО и ВПРАВО.

(SPECIAL)  
BAUD RATE 38400  
D-ZOOM X2  
**PIP** ON...  
MIRROR OFF  
POSI/NEGA +  
DETAIL (0)----1---  
MOTION DET OFF  
LANGUAGE ENGLISH  
RET

нажмите  
клавишу  
[ENTER]

POSITION..

PIP Screen

- ▶ **MIRROR**: Изображение переворачивается в горизонтальной плоскости.
- ▶ **POSI/NEGA**: Выбор позитивного или негативного изображения.
- ▶ **DETAIL**: Регулировка четкости изображения по вертикали и по горизонтали.
- ▶ **MOTION DET (ДЕТЕКТОР ДВИЖЕНИЯ)** регистрирует любые движения объекта. Если вы выбрали функцию MOTION DET в то время, когда в зоне наблюдения не должно быть никаких движущихся объектов, эта функция будет обнаруживать движение лица, проникшего в помещение, и при обнаружении движения будет подавать сигнал ТРЕВОГИ. Функция MOTION DET позволяет обнаруживать любые движения и выбирать чувствительность детектора движения, а также позволяет выбирать место, в котором выполняется обнаружение. Если вы выберете ON (Вкл.) и нажмете клавишу [ENTER], то на экране появится подменю MOTION DET.
- ▶ **LANGUAGE (ЯЗЫК)**: Вы можете выбрать один из следующих языков: English (английский), German (немецкий), French (французский), Spanish (испанский), и Italian (итальянский).

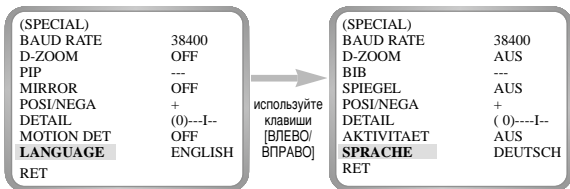
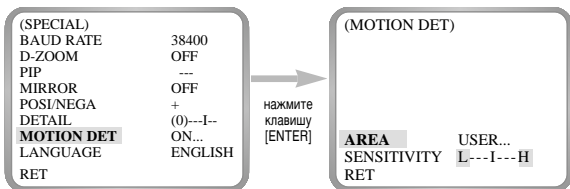

В меню AREA (ЗОНА) выполняется установка размера и местоположения зоны обнаружения, подобно тому, как это выполняется в подменю AREA в меню компенсации встречной засветки (BLC). Если вы хотите выбрать на экране область, в которой ДЕТЕКТОР ДВИЖЕНИЯ должен обнаруживать движение, то нужно нажать клавишу [ENTER], выбрав предварительно с помощью курсора позицию AREA USER (ЗОНА ПОЛЬЗОВАТЕЛЯ), в противном случае выберите в меню AREA пункт PRESET... (ПРЕДУСТАНОВЛЕННАЯ). В последнем случае функция ДЕТЕКТОР ДВИЖЕНИЯ будет работать в зоне, установленной на заводе-изготовителе перед отправкой видеокамеры заказчику. Вы также можете переместить курсор на позицию SENSITIVITY (ЧУВСТВИТЕЛЬНОСТЬ) и с помощью клавиш ВЛЕВО и ВПРАВО выбрать чувствительность детектора движения.

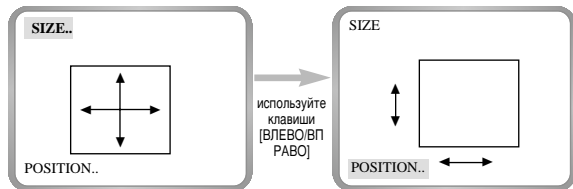
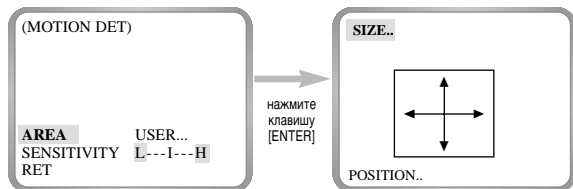

## EXIT (ВЫХОД)

Меню EXIT используется для выхода из МЕНЮ НАСТРОЕК ВИДЕОКАМЕРЫ.

### ► QUIT (ВЫХОД БЕЗ СОХРАНЕНИЯ)

Игнорируются все сделанные вами изменения, и выполняется возвращение на установки, которые были ранее сохранены в меню настроек.

### ► SAVE (СОХРАНЕНИЕ)

Сохраняются все изменения, выполненные в меню настроек.

### ► PRESET (ПРЕДУСТАНОВЛЕННЫЕ)

Игнорируются все изменения, и выполняется возвращение на установки, которые были ранее сохранены в меню настроек на заводе-изготовителе перед отправкой видеокамеры заказчику.

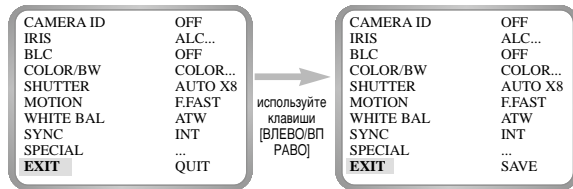

## SCC-B2303, специальные функции

ХАРАКТЕРИСТИКА	ЗНАЧЕНИЕ
Назначение	Видеокамера для замкнутой телевизионной системы (ДЕНЬ/НОЧЬ)
Источник питания	24 В переменного тока 10 % (NTSC: 60 Гц ± 0,1 Гц) 12 В постоянного тока +10 %/-5 %
Потребляемая мощность	Приблизительно 4,5 Вт
Система цветного телевидения	Стандартная система цветного телевидения NTSC
Формирователь изображения	ПЗС-матрица со строчным переносом, 1/3 дюйма
Количество эффективных пикселей	768 (Г) x 494 (В)
Развертка	525 строк, чересстрочная 2:1
Частота развертки	Строчная развертка: 15 734 Гц (внутренняя синхронизация)/15 750 Гц (синхронизация от сети) Кадровая развертка: 59,94 Гц (внутренняя синхронизация)/60 Гц (синхронизация от сети)
Метод синхронизации	Внутренняя синхронизация/Синхронизация от сети переменного тока
Разрешение	500/530 телевизионных линий (ЦВЕТНОЕ/ЧЕРНО-БЕЛОЕ ИЗОБРАЖЕНИЕ)
Отношение сигнал/шум	52 дБ (APU выключена)
Минимальная освещенность сцены	ЦВЕТНОЕ: 0,3 люкса (F1,2) (0,002 люкса) ЧЕРНО-БЕЛОЕ: 0,06 люкса (F1,2) (0,004 люкса) ЦВЕТНОЕ/ЧЕРНО-БЕЛОЕ/АВТО/ВНЕШНИЙ СИГНАЛ
День/Ночь	

ХАРАКТЕРИСТИКА	ЗНАЧЕНИЕ
Цветовая температура	Режимы ATW/AWC/MANUAL (3200 K, 5600 K, регулировка усиления R/B)
Скорость электронного затвора	ALC: Выкл. - 1/10 000 с (7 шагов) ELC: Макс. 1/100 000 с
Компенсация встречной засветки	ВЫКЛ./ВНИЗУ/ВВЕРХУ/СЛЕВА/СПРАВА/В ЦЕНТРЕ/ПОЛЬЗОВАТЕЛЬСКАЯ
Увеличение чувствительности	ВЫКЛ./АВТО 2x - 128x/ФИКСИРОВАННОЕ 2x - 128x
Цифровое увеличение	ВЫКЛ./ВКЛ.(x10), картинка в картинке
Детектор движения	ВЫКЛ./ВКЛ.(Установки ЗОНЫ ОБНАРУЖЕНИЯ/ЧУВСТВИТЕЛЬНОСТИ)
Обработка сигнала изображения	Позитив/негатив, зеркальное изображение (лево/право)/регулировка четкости
Выходной сигнал	Полный (композитный) телевизионный сигнал: 1,0 В (размах амплитуды) на нагрузке 75 Ом, разъем BNC
Управление диафрагмой	Видеосигнал/Сигнал постоянного тока
Крепление объектива	CS/C (с переходником)
Диапазон рабочих температур	От -10 °C до +50 °C
Рабочая влажность	До 90 %
Габаритные размеры	68 (Ш) x 55 (В) x 128,5 (Г) мм
Масса	SCC-B2303: приблизительно 450 г

## SCC-B2303P/B2003P/B2307P/B2007P, специальные функции

ХАРАКТЕРИСТИКА	ЗНАЧЕНИЕ
Назначение	Видеокамера для замкнутой телевизионной системы (ДЕНЬ/НОЧЬ)
Источник питания	SCC-B2303P/B2307P: 24 В переменного тока 10 % (50 Гц, 0,1 Гц), 12 В постоянного тока +10 %/-5 % SCC-B2003P/B2007P: 220 - 240 В переменного тока (50 Гц, 0,1 Гц)
Потребляемая мощность	SCC-B2303P/B2307P: Приблизительно 4,5 Вт SCC-B2003P/B2007P: Приблизительно 5 Вт
Система цветного телевидения	Стандартная система цветного телевидения PAL
Формирователь изображения	SCC-B2303P/B2003P: ПЗС-матрица Super HAD, 1/3 дюйма SCC-B2007P/B2007P: ПЗС-матрица EXVIEW HAD, 1/3 дюйма
Количество эффективных пикселей	752 (Г) x 582 (В)
Развертка	625 строк, чересстрочная 2:1
Частота развертки	Строчная развертка: 15 625 Гц (внутренняя синхронизация)/15 625 Гц (синхронизация от сети) Кадровая развертка: 50 Гц (внутренняя синхронизация)/50 Гц (синхронизация от сети)
Метод синхронизации	Внутренняя синхронизация/Синхронизация от сети переменного тока
Разрешение	500/530 телевизионных линий (ЦВЕТНОЕ/ЧЕРНО- БЕЛОЕ ИЗОБРАЖЕНИЕ)
Отношение сигнал/шум	52 дБ (APU выключена)
Минимальная освещенность сцены	SCC-B2303P/B2003P: ЦВЕТНОЕ: 0,3 люкса (F1,2) (0,002 люкса) ЧЕРНО-БЕЛОЕ: 0,06 люкса (F1,2) (0,0004 люкса) SCC-B2007P/B2007P: ЦВЕТНОЕ: 0,2 люкса (F1,2)

ХАРАКТЕРИСТИКА	ЗНАЧЕНИЕ
День/Ночь	(0,001 люкса) ЧЕРНО-БЕЛОЕ: 0,03 люкса (F1,2) (0,0002 люкса) ЦВЕТНОЕ/ЧЕРНО-БЕЛОЕ/АВТО/ВНЕШНИЙ СИГНАЛ
Цветовая температура	Режимы ATW/AWC/MANUAL (3200 К, 5600 К, регулировка усиления R/B)
Скорость электронного затвора	ALC: Выкл. - 1/10 000 с (7 шагов) ELC: Макс. 1/100 000 с
Компенсация встречной засветки	ВЫКЛ./ВНИЗУ/ВВЕРХУ/СЛЕВА/СПРАВА/В ЦЕНТРЕ/ПОЛЬЗОВАТЕЛЬСКАЯ
Увеличение чувствительности	ВЫКЛ./АВТО 2x - 128x/ФИКСИРОВАННОЕ 2x - 128x
Цифровое увеличение	ВЫКЛ./ВКЛ.(x10), картинка в картинке
Детектор движения	ВЫКЛ./ВКЛ.(Установки ЗОНЫ ОБНАРУЖЕНИЯ/ЧУВСТВИТЕЛЬНОСТИ)
Обработка сигнала изображения	Позитив/негатив, зеркальное изображение (лево/право)/ регулировка четкости
Выходной сигнал	Полный (композитный) телевизионной сигнал: 1,0 В (размах амплитуды) на нагрузку 75 Ом, разъем BNC
Управление диафрагмой	Видеосигнал/Сигнал постоянного тока
Крепление объектива	CS/C (с переходником)
Диапазон рабочих температур	От -10°C до +50°C
Рабочая влажность	До 90 %
Габаритные размеры	68 (Ш) x 55 (В) x 128,5 (Г) мм
Масса	SCC-B2303P/B2307P: приблизительно 450 г SCC-B2003P/B2007P: приблизительно 550 г

