

ЦИФРОВАЯ КАМЕРА

FinePix S5000



Подготовка к работе

Основные функции

Дополнительные функции

Настройки

Установка ПО

Просмотр изображений

ИНСТРУКЦИЯ ПО ЭКСПЛУАТАЦИИ

Эта инструкция по эксплуатации описывает как правильно использовать цифровую камеру FUJIFILM FinePix S5000. Пожалуйста, внимательно следуйте указаниям этой инструкции.



Предупреждение

Чтобы предотвратить возникновение огня или получение удара электрическим током, не подвергайте камеру воздействию дождя или влаги.

Для пользователей в США

Протестировано в соответствии со стандартами FCC для ДОМАШНЕГО или ОФИСНОГО ИСПОЛЬЗОВАНИЯ

Заявление FCC (Федеральной комиссии по связи)

Это устройство соответствует требованиям части 15 Правил FCC. Эксплуатация этого устройства соответствует следующим двум требованиям: (1) Это устройство не может вызывать интерференцию волн, и (2) это устройство должно реагировать на любую интерференцию, включая интерференцию, которая может вызвать выполнение нежелательной операции.

ПРЕДУПРЕЖДЕНИЕ

Это устройство было протестировано и найдено соответствующим требованиям, предъявляемым к цифровым устройствам класса B (Class B), в соответствии с частью 15 Правил FCC. Эти требования обеспечивают допустимую защиту от интерференции волн при портативной установке. Это устройство генерирует, использует и может излучать радиочастотную энергию и, если устройство будет установлено неправильно и будет неправильно эксплуатироваться, может возникнуть интерференция волн, препятствующая радиосвязи. Однако нет гарантии отсутствия интерференции волн при установке в определенных условиях. Если это устройство создает интерференцию волн для приема радио- или телепрограмм, что может быть обнаружено выключением и включением устройства, пользователь устройства может попытаться устранить интерференцию одним из следующих способов:

- Изменить направление или положение приемной антенны.
- Увеличив расстояние между Вашим устройством и приемником.
- Подключив это устройство к другой сетевой розетке (отличной от розетки, к которой подключен приемник).
- Проконсультировавшись с дилером или опытным специалистом/радиотехником.

Любые изменения или модификации, не описанные в этой инструкции, могут привести к нарушению права пользователя на эксплуатацию этого устройства.

Замечание:

Для того, чтобы устройство соответствовало части 15 Правил FCC, устройство должно использоваться с рекомендованной компанией Fujifilm кабелем USB с ферритовым сердечником и сетевым кабелем.

Для пользователей в Канаде

ПРЕДУПРЕЖДЕНИЕ

Данная цифровая камера класса B (Class B) соответствует требованиям канадского стандарта ICES-003.

Перед использованием камеры внимательно изучите меры безопасности (С.108).

ВНИМАНИЕ

Перед использованием программного обеспечения прочитайте эту страницу.

ПРИМЕЧАНИЕ

ПЕРЕД ТЕМ КАК ВСКРЫТЬ УПАКОВКУ ДИСКА CD-ROM, ПРЕДОСТАВЛЕННОГО КОМПАНИЕЙ FUJI PHOTO FILM CO., LTD., ВНИМАТЕЛЬНО ПРОЧИТАЙТЕ ЛИЦЕНЗИОННОЕ СОГЛАШЕНИЕ. ИСПОЛЬЗОВАНИЕ ПРОГРАММНОГО ОБЕСПЕЧЕНИЯ, КОТОРОЕ СОДЕРЖИТСЯ НА ДАННОМ ДИСКЕ, ВОЗМОЖНО ТОЛЬКО ПРИ СОГЛАСИИ ПОЛЬЗОВАТЕЛЯ С УСЛОВИЯМИ ЭТОГО СОГЛАШЕНИЯ. ВСКРЫВ УПАКОВКУ, ПОЛЬЗОВАТЕЛЬ ПРИНИМАЕТ УСЛОВИЯ СОГЛАШЕНИЯ.

Лицензионное соглашение

Данное лицензионное соглашение ("Соглашение") заключается между Fuji Photo Film Co., Ltd. ("FUJIFILM") и пользователем и определяет дальнейшие постановления и условия использования программного обеспечения FUJIFILM. На диске CD-ROM содержится программное обеспечение сторонних производителей. При наличии отдельного соглашения, предоставленного поставщиком стороннего программного обеспечения, условия использования этого программного обеспечения, указанные в отдельном соглашении, имеют приоритет перед условиями данного Соглашения.

1. Определения.
 - (a) "Носитель" означает компакт-диск, озаглавленный "Программное обеспечение для FinePix SX (Software for FinePix SX)", предоставленный пользователю вместе с данным Соглашением.
 - (b) "Программное обеспечение" означает программное обеспечение, записанное на носитель.
 - (c) "Документация" означает руководства по использованию программного обеспечения и связанных письменных материалов, предоставленных вместе с носителем.
 - (d) "Продукт" означает носитель (включая программное обеспечение) и документацию вместе взятые.
2. Использование программного обеспечения.

FUJIFILM предоставляет не подлежащую передаче простую лицензию:

 - (a) на установку одной копии программного обеспечения на один компьютер в двойном машинном исполнении представлении;
 - (b) на использование программного обеспечения на компьютере, на котором оно установлено ; и
 - (c) на создание одной резервной копии программного обеспечения.
3. Ограничения.
 - 3.1 Запрещается распространение, аренда, прокат или иной способ передачи любой составляющей программного обеспечения, носителя или документации третьему лицу без предварительного письменного согласия FUJIFILM. Не допускается сублицензирование, поручение или иной способ передачи всех или какой-то части прав, данных FUJIFILM в данном Соглашении, без предварительного письменного согласия FUJIFILM.
 - 3.2 За исключением специально оговоренных здесь FUJIFILM случаев, запрещается копирование или воспроизведение всей или любой части программного обеспечения или документации.
 - 3.3 Не разрешается изменение, адаптация или перевод программного обеспечения или документации. Запрещается изменение или удаление знака авторского права или иных уведомлений о правах собственности, которые содержатся на упаковке или внутри программного обеспечения или документации.

- 3.4 Запрещается разработка пользователем или третьим лицом документации по готовому продукту, декомпиляция или дезассемблирование программного обеспечения.
4. Право собственности. Все авторские права и иные права собственности на программное обеспечение и документацию принадлежат и удерживаются компанией FUJIFILM или сторонними поставщиками, как указано на упаковке или внутри программного обеспечения или документации. Не допускается иное толкование, явное или неявное, передачи любых прав, лицензий или прав собственности, кроме специально оговоренных в данном соглашении случаев.
5. Ограниченная гарантия. FUJIFILM гарантирует отсутствие материальных дефектов на носителе и качество продукта при нормальном использовании в течение девяноста (90) дней с даты получения носителя. Если носитель не соответствует вышеуказанной гарантии, FUJIFILM обязуется заменить дефектный носитель на качественный. Вся ответственность FUJIFILM и единственная и исключительная компенсация пользователю в отношении любых дефектов на носителе ограничивается описанной выше заменой носителя.
6. ОТКАЗ ОТ ГАРАНТИИ. ЗА ИСКЛЮЧЕНИЕМ СЛУЧАЕВ, ИЗЛОЖЕННЫХ В 5 РАЗДЕЛЕ ДАННОГО СОГЛАШЕНИЯ, FUJIFILM ПРЕДОСТАВЛЯЕТ ПРОДУКТ "КАК ЕСТЬ" БЕЗ ВСЯКИХ ГАРАНТИЙ, ЯВНЫХ ИЛИ НЕЯВНЫХ. FUJIFILM НЕ ДАЕТ ГАРАНТИЙ, ЯВНЫХ, НЕЯВНЫХ ИЛИ УСТАНОВЛЕННЫХ ЗАКОНОДАТЕЛЬНО, ПО ЛЮБЫМ ДРУГИМ ВОПРОСАМ, ВКЛЮЧАЯ, НО НЕ ОГРАНИЧИВАЯСЬ СОБЛЮЖДЕНИЕМ ЛЮБЫХ АВТОРСКИХ ПРАВ, ПАТЕНТОВ, ПРОИЗВОДИТЕЛЬНЫХ СЕКРЕТОВ ИЛИ ДРУГИХ ПРАВ СОБСТВЕННОСТИ ЛЮБЫХ ТРЕТЬИХ ЛИЦ, ТОВАРНОГО КАЧЕСТВА ИЛИ СООТВЕТСТВИЯ ДЛЯ ЛЮБЫХ ЧАСТНЫХ ЦЕЛЕЙ.
7. ОГРАНИЧЕНИЕ ОТВЕТСТВЕННОСТИ. НИ ПРИ КАКИХ УСЛОВИЯХ FUJIFILM НЕ НЕСЕТ ОТВЕТСТВЕННОСТИ ЗА ОБЩИЙ, НАМЕРЕННЫЙ, ПРЯМОЙ, КОСВЕННЫЙ, СЛУЧАЙНЫЙ ИЛИ ЛЮБОЙ ДРУГОЙ УЩЕРБ (ВКЛЮЧАЯ УБЫТКИ ОТ ПОТЕРИ ПРИБЫЛИ ИЛИ СБЕРЕЖЕНИЙ), ЯВЛЯЮЩИЙСЯ СЛЕДСТВИЕМ ИСПОЛЬЗОВАНИЯ ИЛИ НЕВОЗМОЖНОСТИ ИСПОЛЬЗОВАНИЯ ПРОДУКТА ДАЖЕ В ТОМ СЛУЧАЕ, ЕСЛИ КОМПАНИЯ FUJIFILM БЫЛА ОСВЕДОМЛЕНА О ВОЗМОЖНОСТИ ТАКОГО УЩЕРБА.
8. Экспорт запрещен. Пользователь уведомляется, что ни программное обеспечение, ни его компоненты не могут быть пересланы или экспортированы в другую страну или использованы другим способом в нарушение любых законов и норм экспортного контроля, которым подчиняется программное обеспечение.
9. Прекращение. В случае нарушения пользователем любых условий и постановлений данного Соглашения FUJIFILM имеет право немедленно прекратить действие данного Соглашения без всякого уведомления.
10. Срок. Данное Соглашение действует вплоть до даты прекращения использования программного обеспечения, если не будет прекращено раньше в соответствии с пунктом 9.
11. Обязательства при прекращении. При прекращении или окончании срока действия данного Соглашения пользователь должен своими силами и под свою ответственность немедленно удалить или ликвидировать все программное обеспечение (включая копии), носитель и документацию.
12. Регулирующее законодательство. Данное соглашение подпадает под действие и истолковывается в соответствии с законодательством Японии.

Декларация ЕС о соответствии

Мы

Название:

Fuji Photo Film (Europe) G.m.b.H.

Адрес:

40549 Dusseldorf, Germany

декларируем, что устройство

Название устройства:

ЦИФРОВАЯ КАМЕРА FUJIFILM FinePix S5000

Название производителя:

Fuji Photo Film Co., Ltd.

Адрес производителя:

26-30, Nishiazabu 2-chome, Minato-ku
Тоюо 106-8620, Japan

соответствует следующим стандартам

Безопасность:

EN60065

Электромагнитная совместимость:

EN55022:

1998 Класс В

EN55024

1998

EN61000

1995 + A1:1998 + A2:1998

с соблюдением требований директив по электромагнитной совместимости (89/336/ЕЕС, 92/31/ЕЕС и 93/68/ЕЕС) и директивы по пониженному напряжению питания (73/23/ЕЕС).



Дюссельдорф, Германия

Место

1 июля 2003

Дата

Подпись/Финансовый директор



Содержание

Предупреждение	2	Основные части камеры	8
ВНИМАНИЕ	2	Пример текстового дисплея ЖК монитора	9
Декларация ЕС о соответствии	3	■ Режим фотосъемки	9
Введение	6	■ Режим воапроизведения	9
Принадлежности, поставляемые в комплекте	7		

1 Подготовка к работе

ПРИКРЕПЛЕНИЕ КРЫШКИ ОБЪЕКТИВА/ РЕМЕШКА/ КОЛЬЦА АДАПТЕРА	10
УСТАНОВКА БАТАРЕЙ	11
ЗАГРУЗКА НОСИТЕЛЯ	12
ВКЛЮЧЕНИЕ И ВЫКЛЮЧЕНИЕ/ НАСТРОЙКА ДАТЫ И ВРЕМЕНИ	14
КОРРЕКТИРОВКА ДАТЫ И ВРЕМЕНИ/ ИЗМЕНЕНИЕ ПОРЯДКА ДАТ	15
Измените дату и время	15
Чтобы изменить порядок дат	15
ВЫБОР ЯЗЫКА	16

2 Основные функции

ОСНОВНАЯ ИНСТРУКЦИЯ ПО ЭКСПЛУАТАЦИИ	17
-------------------------------------	----

РЕЖИМ ФОТОСЪЕМКИ

ФОТОСЪЕМКА (АВТОМАТИЧЕСКИЙ РЕЖИМ)	20
■ Индикаторная лампочка	23
ЧИСЛО ИМЕЮЩИХСЯ КАДРОВ	23
■ Стандартное количество снимков, которые могут быть сохранены на карте памяти xD-Picture	23
ФОТОСЪЕМКА (АВТОМАТИЧЕСКИЙ РЕЖИМ)	24
ВСПОМОГАТЕЛЬНАЯ ВСПЫШКА	25
ИСПОЛЬЗОВАНИЕ "ЗУМА" (ОПТИЧЕСКОГО /ЦИФРОВОГО)	25
ЛУЧШАЯ РАМКА	26

РЕЖИМ ВОСПРОИЗВЕДЕНИЯ

ПРОСМОТР ИЗОБРАЖЕНИЙ (ВОСПРОИЗВЕДЕНИЕ)	27
Воспроизведение одного кадра	27
Ускоренный просмотр	27
УДАЛЕНИЕ ИЗОБРАЖЕНИЙ (УДАЛЕНИЕ КАДРА)	29

3 Дополнительные функции

Ф ФОТО-РЕЖИМ ФОТОГРАФИЯ

КАЧЕСТВО ИЗОБРАЖЕНИЯ (ЧИСЛО ЗАПИСЫВАЕМЫХ ПИКСЕЛОВ)	30
Качество изображения в режиме фотосъемки	31
ЧУВСТВИТЕЛЬНОСТЬ	32
Съемка с высокой чувствительностью (800)	32
Цвет FinePix COLOR	33

РЕЖИМ ФОТОСЪЕМКИ

ФОКУСИРОВКА (РАССТОЯНИЕ)	34
ЭКСПОЗИЦИЯ (СКОРОСТЬ СПУСКА ЗАТВОРА И ДИАФРАГМА)	35
ФОТОСЪЕМКА - ВЫБОР ПАРАМЕТРОВ ДЛЯ КАМЕРЫ	36
■ Список функций, доступных в каждом режиме	37
■ Список опций меню, доступных в каждом режиме	37
AUTO (АВТО)	38
SCENE POSITION (ПОЗИЦИОНИРОВАНИЕ СЦЕНЫ)	38
АВТОПРОГРАММИРУЕМЫЙ РЕЖИМ	39
Смена программы	39
АВТОМАТИЧЕСКИЙ ПРИОРИТЕТ ЗАТВОРА	40
АВТОМАТИЧЕСКИЙ ПРИОРИТЕТ ДИАФРАГМЫ	41
РУЧНОЙ РЕЖИМ	42
МАКРОСЪЕМКА	43
ВСПЫШКА	44
Автоматическое срабатывание вспышки	45
Подавление эффекта красных глаз	45
Принудительная вспышка	45
Замедленная синхронная вспышка	46
Подавление эффекта красных глаз + замедленная синхронная вспышка	46
Увеличение яркости монитора	46
НЕПРЕРЫВНАЯ СЪЕМКА	47
f 5-кадровая непрерывная съемка	48
Сравнительная съемка	48
Финальная 5-кадровая непрерывная съемка	48
Продолжительная непрерывная съемка с разрешением 1280 x 960 пикселей	49
КОМПЕНСАЦИЯ ЭКСПОЗИЦИИ	50
НЕПРЕРЫВНАЯ АВТОМАТИЧЕСКАЯ ФОКУСИРОВКА AF	51
УСТАНОВКА РУЧНОЙ ФОКУСИРОВКИ	52

МЕНЮ ФОТОГРАФИЙ

МЕНЮ ФОТОСЪЕМКИ	53
УПРАВЛЕНИЕ МЕНЮ ФОТОСЪЕМКИ	53

Съемка по встроенному таймеру	54
AF MODE (РЕЖИМ AF)	55
SETTING THE WHITE BALANCE (НАСТРОЙКА БАЛАНСА БЕЛОГО)	56
PHOTOMETRY (ФОТОМЕТРИЯ)	56
BRACKETING (СРАВНИТЕЛЬНАЯ СЪЕМКА)	57
SHARPNESS (РЕЗКОСТЬ)	57
FLASH BRIGHTNESS ADJUSTMENT (РЕГУЛИРОВКА ЯРКОСТИ ВСПЫШКИ)	57
РЕЖИМ ВИДЕОСЪЕМКИ	

РЕЖИМ ВИДЕОСЪЕМКИ

ВИДЕОСЪЕМКА

РЕЖИМ ВОСПРОИЗВЕДЕНИЯ

ВОСПРОИЗВЕДЕНИЕ ВИДЕОКЛИПОВ	58
Воспроизведение видеоклипов	60

МЕНЮ ВОСПРОИЗВЕДЕНИЯ

СТИРАНИЕ ОДНОГО/ВСЕХ КАДРОВ	61
ALL FRAMES (ВСЕ КАДРЫ)/ FRAME (КАДР)/ BACK (ВОЗВРАТ)	61
ЗАЩИТА ИЗОБРАЖЕНИЙ: КАДР/ УСТАНОВКА ЗАЩИТЫ ВСЕХ КАДРОВ/СНЯТИЕ ЗАЩИТЫ ВСЕХ КАДРОВ	63
RESET ALL (СНЯТИЕ ЗАЩИТЫ ВСЕХ КАДРОВ)/ SET ALL (УСТАНОВКА ЗАЩИТЫ ВСЕХ КАДРОВ)/	
FRAME (КАДР)/ FRAMESET (УСТАНОВКА ЗАЩИТЫ ОДНОГО КАДРА)	63
FRAME RESET (СНЯТИЕ ЗАЩИТЫ ОДНОГО КАДРА)/ SET ALL (УСТАНОВКА ЗАЩИТЫ ВСЕХ КАДРОВ)/ RESET ALL	
(СНЯТИЕ ЗАЩИТЫ ВСЕХ КАДРОВ)	64
АВТОМАТИЧЕСКОЕ ВОСПРОИЗВЕДЕНИЕ	65
ЗАПИСЬ ГОЛОСОВЫХ ЗАГОЛОВКОВ	66
■ Воспроизведение голосовых заголовков	68

РЕЖИМ ПРОСМОТРА ФОТОГРАФИЙ

КАК ОПРЕДЕЛИТЬ ПАРАМЕТРЫ ПЕЧАТИ (DPOF)	69
DPOF ALL RESET (ОТМЕНА ОПРЕДЕЛЕНИЯ ВСЕХ ПАРАМЕТРОВ DPOF)	71

4 Настройки

НАСТРОЙКА ЯРКОСТИ МОНИТОРА/ РЕГУЛИРОВКА ГРОМКОСТИ	72
SET-UP (Настройка параметров)	73
■ Опции меню настройки параметров SET-UP	73
ИСПОЛЬЗОВАНИЕ ЭКРАНА НАСТРОЙКИ ПАРАМЕТРОВ	73
ДИСПЛЕЙ ИЗОБРАЖЕНИЯ	74
Предварительный просмотр с увеличением изображения	74
Предварительный просмотр непрерывной съемки (проверка изображения)	74
РЕЖИМ АВТОМАТИЧЕСКОГО ОТКЛЮЧЕНИЯ (энергосбережения)	75
FORMAT (ФОРМАТИРОВАНИЕ)	75
FRAME NO. (Нумерация кадров)	76
CCD-RAW	76

5 Установка ПО

5.1 КОМПОНЕНТЫ программного ОБЕСПЕЧЕНИЯ	77
5.2 УСТАНОВКА НА PC, работающем под операционной системой Windows	78
5.3 УСТАНОВКА НА Mac OS, от версии 8.6 до 9.2	80
5.4 УСТАНОВКА НА Mac OS X	83

6 Просмотр изображений

6.1 Подключение камеры	86
6.1.1 Использование дополнительного сетевого блока питания (приобретается отдельно)	86
6.1.2 Подключение к телевизору	86
6.1.3 Подключение к компьютеру	87
6.1.4 Отключение камеры	91
6.2 ИСПОЛЬЗОВАНИЕ FinePixViewer	92
6.2.1 Изучение функций FinePixViewer	92
6.2.2 Деинсталляция программного обеспечения	92

Опции наращивания системы	94
Дополнительные принадлежности	95
Преобразующие насадки на объектив	96
Замечания по правильной эксплуатации камеры	97
Замечания по источникам питания	97
Применяемые батареи	97
Примечания по использованию батарей	97
Примечания по правильному использованию Ni-MH аккумуляторов типа размера AA	98

Сетевой блок питания	98
Процедура для разрядки Ni-MH аккумуляторов	99
Замечания по картам памяти xD-Picture Card™	100
Предупреждающие сообщения	101
Возможные неисправности	103
Спецификации	105
Описание терминов	107
Меры безопасности	108

Введение

■ Тестовые съемки перед фотографированием

Перед съемкой важных мероприятий (например, свадьбы и туристические поездки) всегда выполняйте тестовые съемки и просматривайте отснятое изображение для того, чтобы убедиться в нормальном функционировании фотокамеры.

- Fuji Photo Film Co., Ltd. не несет ответственности за любые потери (такие, как стоимость печати фотографий или потери фотографий), вызванные неисправностью данной камеры.

■ Замечания по защите авторского права

Изображения, записанные с помощью Вашей цифровой камеры, не могут быть использованы способами, нарушающими авторское право, без разрешения правообладателя, кроме случаев использования изображений в личных целях. Обратите внимание, что съемка в кинотеатрах, на развлекательных мероприятиях и выставках часто запрещена, даже если Вы хотите использовать снимки для себя. Пользователям также следует обратить внимание на то, что копирование информации с карт памяти xD-Picture Card, содержащих изображения или данные, защищенные авторским правом, возможно только в рамках ограничений, установленных этим авторским правом.

■ Жидкие кристаллы

При повреждении ЖК-дисплея будьте особенно осторожны с жидкими кристаллами монитора. В случае возникновения одной из указанных ниже ситуаций немедленно выполните соответствующее действие.

- Если жидкие кристаллы попадут на кожу Протрите ту часть, на которую попали жидкие кристаллы, тканью, а затем тщательно вымойте мылом, промойте проточной водой.
- Если жидкие кристаллы попадут в глаза В течение 15 минут мойте глаза чистой водой, а затем обратитесь за медицинской помощью.
- Если жидкие кристаллы попадут в полость рта Тщательно промойте горло водой. При попадании в пищевод выпейте большое количество воды и попробуйте вызвать рвоту. Затем обратитесь за медицинской помощью.

■ Замечания по электрической интерференции

Если камера используется в больницах или на самолетах, пожалуйста, помните о том, что эта камера может быть источником помех для другого оборудования в больнице или на самолете.

■ Как обращаться с Вашей цифровой камерой

Эта камера содержит высокоточные электронные компоненты. Чтобы обеспечить правильность записи изображений, не подвергайте камеру механическим воздействиям во время записи изображения.

■ Информация о торговых марках

-  и xD-Picture Card™ являются торговыми марками Fuji Photo Film Co., Ltd.
- IBM PC/AT является зарегистрированной торговой маркой International Business Machines Corp. в США
- iMac и iBook являются торговыми марками Apple Computer, Inc. в США.
- Macintosh, Power Macintosh, iMac, PowreBook, iBook и Mac OS являются торговой маркой Apple Computer, Inc. в США и других странах.
- QuickTime и логотип QuickTime являются торговыми марками, используемыми по лицензии. Логотип QuickTime зарегистрирован в США и других странах.
- Adobe Acrobat® Reader® является торговой маркой Adobe Systems Incorporated в США.
- Microsoft, Windows и логотип Windows являются торговыми марками или зарегистрированными торговыми марками Microsoft Corporation в США и других странах. Windows является аббревиатурой выражения "Операционная система Microsoft® Windows®".
- * Логотип "Designed for Microsoft® Windows® XP" относится только к фотокамере и драйверу.
- Названия прочих компаний или продуктов являются торговыми марками или зарегистрированными торговыми марками соответствующих компаний.

■ Описание телевизионных систем кодирования цвета

NTSC: National Television System Committee, стандарт телевизионной системы кодирования цвета, адаптированный преимущественно для использования в США, Канаде и Японии.

PAL: Phase Alternation by Line, стандарт телевизионной системы кодирования цвета, адаптированный преимущественно для использования в европейских странах и Китае.

■ Формат Exit Print (Exit версия 2.2)

Формат Exit Print представляет собой вновь созданный формат файловых системы цифровых камер, который содержит множество информации с целью обеспечения оптимальной печати.

Принадлежности, поставляемые в комплекте

- Алкалиновые батареи стандарта LR6 с размером AA (4 шт.)

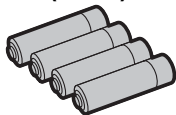

- xD-Picture Card™ (1 шт.) и емкостью 16 МБайт, поставляется с антистатическим футляром (1 шт.)

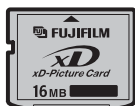

- Наплечный ремешок (1 шт.)



- Кольцо адаптера : AR-FX5 (1 шт.)

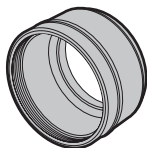

- Крышка объектива (1 шт.)



- Аудио/видео кабель для FinePix S5000 (длина 1.5 м (4.9 футов), штекер (диам. 2.5 мм) и штепсельная вилка) (1 шт.)

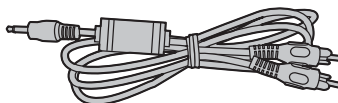

- Кабель USB (Mini-B) (1 шт.)

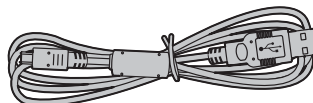

- CD-ROM : программное обеспечение для FinePix SX (1)

- Инструкция по эксплуатации (эта брошюра) (1 шт.)

Основные части камеры

* Для получения информации по использованию отдельных функций см. страницы, указанные в скобках.

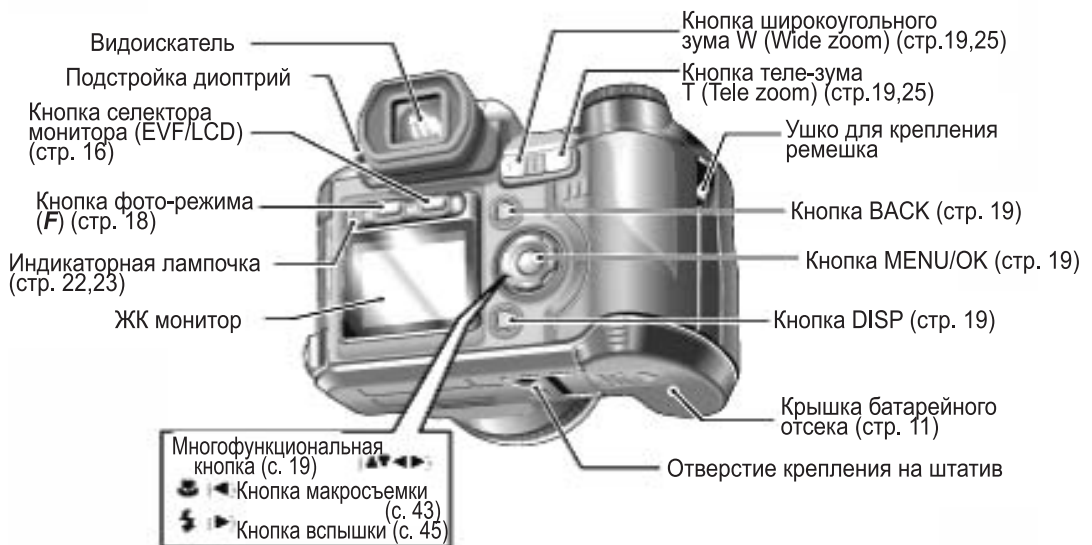
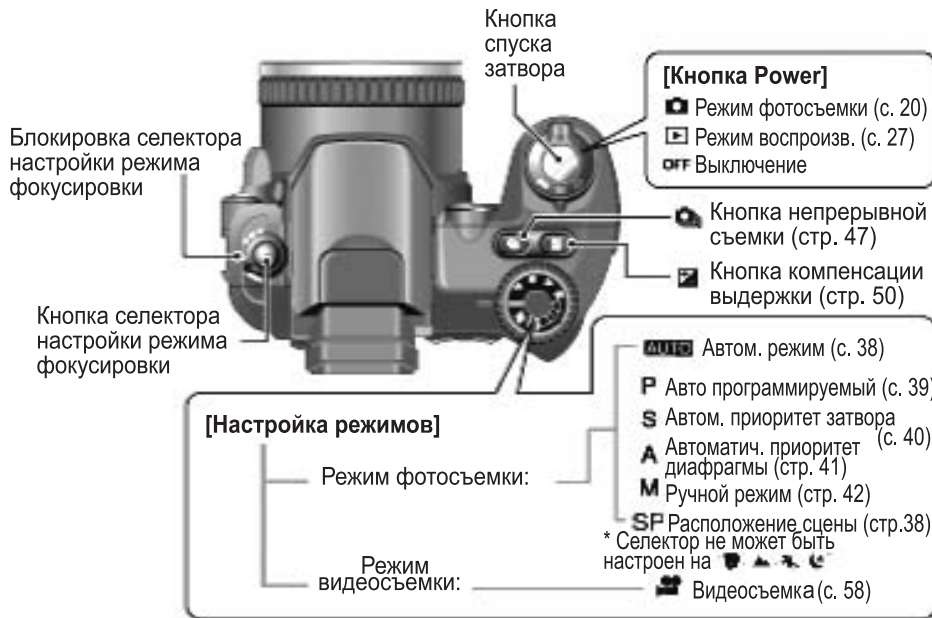

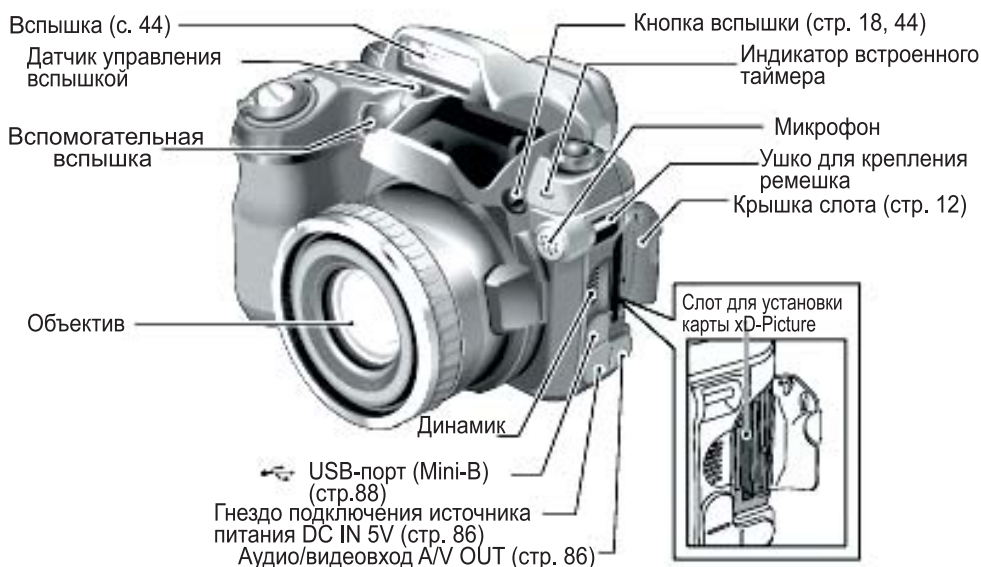

Пример текстового дисплея ЖК монитора

■ Режим фотосъемки

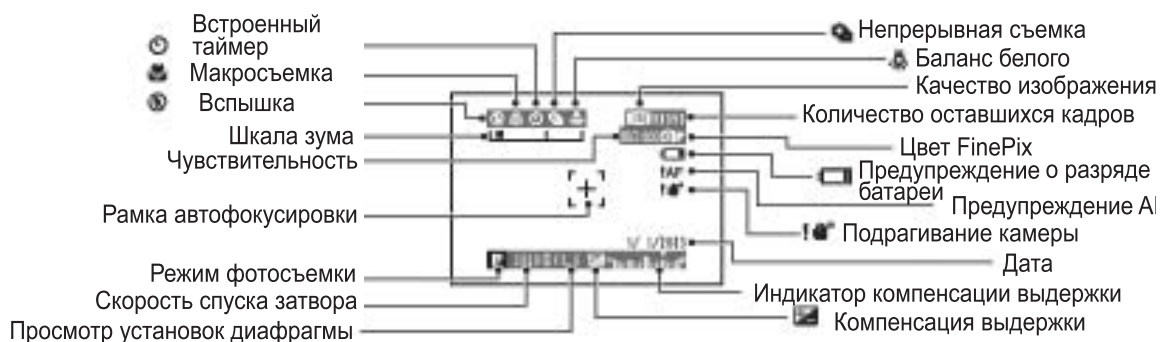

■ Режим воспроизведения

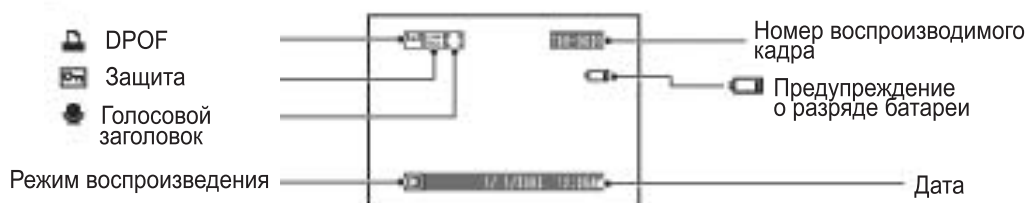

ПРИКРЕПЛЕНИЕ КРЫШКИ ОБЪЕКТИВА/ РЕМЕШКА/ КОЛЬЦА АДАПТЕРА

1 Подготовка к работе

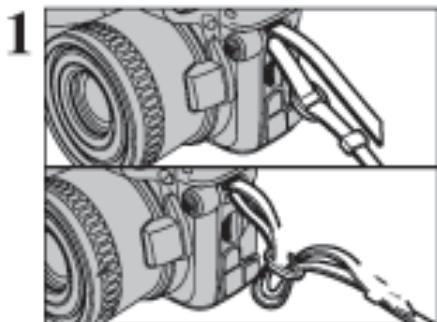

Прикрепите ремешок к ушку на камере. После подсоединения обоих концов ремешка убедитесь в надежности его крепления.

- ❗ Три неправильном креплении ремешка можно уронить камеру.

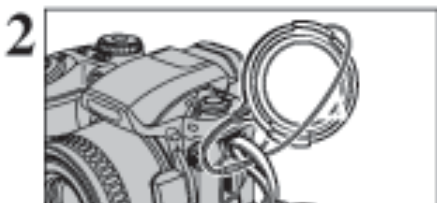

Проденьте шнурок крышки объектива через ремешок.

- ❗ Прикрепите шнурок крышки объектива, чтобы избежать утери крышки.

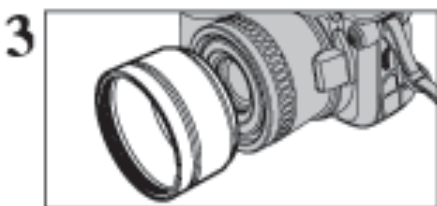

Прикрутите кольцо адаптера в направлении, указанном стрелкой, чтобы прикрепить его к камере.

Кольцо адаптера не только позволяет блокировать нежелательный внешний свет, но также служит для защиты объектива и позволяет присоединить дополнительные сменные линзы. Рекомендуется всегда прикручивать кольцо адаптера к камере.

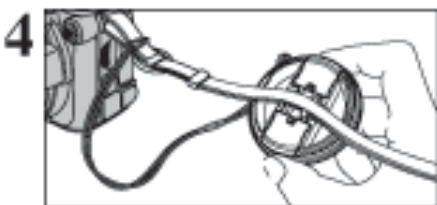

Присоединение крышки объектива

Чтобы крышка объектива не попадала в кадр, прикрепите ее к ремешку.



Прикрепите крышку к объективу, нажав на нее со обеих сторон.

УСТАНОВКА БАТАРЕЙ

Совместимые батареи

- Алкалиновые батареи с размером AA (4) или никелевые батареи стандарта Ni-MH с размером AA (4).
- Рекомендуется использовать батареи той же торговой марки и качества, что и алкалиновые батареи размера AA, поставляемые в комплекте с камерой.

◆ Использование батарей ◆

- Запрещается использовать перечисленные ниже типы батарей, поскольку это может вызвать серьезные проблемы из-за протечки электролита или перегрева батарей:

1. батареи с трещинами или отслаиванием наружной оболочки;
2. комбинации батарей различных типов или новых и использованных батарей

- Не рекомендуется использовать марганцевые или никелево-кадмиевые батареи.
- Загрязнения, например, следы от пальцев на полюсах батарей, могут существенно сокращать время службы батарей.
- Срок службы алкалиновых батарей размера AA (далее - просто алкалиновые батареи) зависит от марки, некоторые алкалиновые батареи разряжаются быстрее, чем те, которые поставляются в комплекте с камерой. Следует также отметить, что срок службы алкалиновых батарей понижается при хранении на холоде (0°C - +10°C). По этой причине рекомендуется использовать батареи стандарта Ni-MH с размером AA.
- Для зарядки батарей стандарта Ni-MH с размером AA используется зарядное устройство Fujifilm (продается отдельно).
- **Дополнительные сведения об использовании батарей см. на стр. 97-99.**
- **При первой покупке или долгом бездействии срок службы батарей стандарта Ni-MH с размером AA или перезаряжаемых батареи NH-10 может быть короче. Подробнее см. стр.98.**

Наружный корпус



Перед тем как открыть крышку отделения для батарей, убедитесь, что камера выключена (индикаторная лампочка выключена).

- Открывание крышки при включенной камере приведет к отключению камеры.
- Не применяйте чрезмерное усилие для открывания крышки батарей.

Не открывайте крышку при еще включенной камере. Это может вызвать повреждение карты xD-Picture или повреждение файлов изображений на карте xD-Picture.

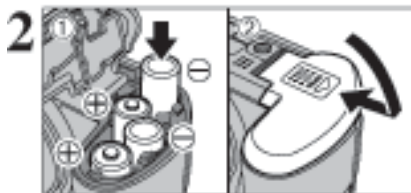

- ① Установите батареи, как показано.
- ② Прижмите батареи крышкой, задвинув ее до упора.

ЗАГРУЗКА НОСИТЕЛЯ

1



Установите кнопку Power в положение "OFF" (Выкл.), убедитесь, что индикаторная лампочка не горит, и откройте крышку слота.

- Открытие крышки слота при включенной камере приведет, в качестве защитной меры, к выключению камеры.

2



Выровняйте индикаторы на слоте для карты и на самой карте xD-Picture и надежно вставьте карту памяти в слот.

- Карта памяти xD-Picture не может быть вставлена в слот неправильной стороной. Будьте внимательны и не прилагайте чрезмерных усилий к карте памяти xD-Picture.

3



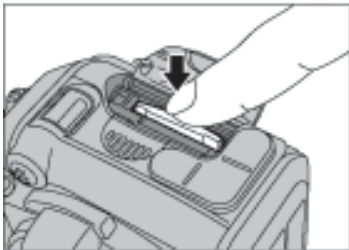

Закройте крышку слота.

◆ Когда требуется заменить карту xD-Picture Card ◆



Перед открыванием крышки слота убедитесь в том, что камера выключена. Надавите на карту xD-Picture Card и затем медленно отпустите, при этом освободится защелка карты и xD-Picture Card будет вытолкнута.



◆ Проверьте оставшийся заряд батарей ◆



Включите камеру и убедитесь, что на экране не отображается предупреждение об уровне заряда батарей ( или ). Отсутствие значков свидетельствует о достаточном уровне заряда батарей.

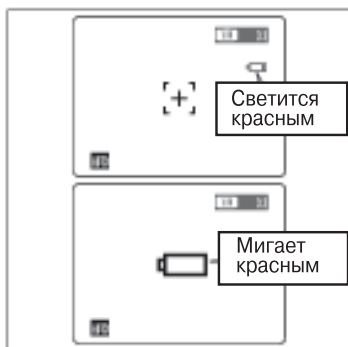

- ① Заряд батарей достаточен.
- ② Низкий уровень заряда батарей. Рекомендуется иметь в запасе новый комплект батарей.
- ③ Батареи разряжены. Изображение быстро станет бледным, и камера прекратит работу. Замените или перезарядите батареи.



Сигнал "  " отображается в виде маленького значка с правой стороны экрана. Сигнал "  " появляется в виде большого значка в центре экрана.

- ❶ Приведенные выше сведения служат примерным руководством по режиму фотосъемки. В зависимости от режима камеры и типа используемых батарей, переход от индикатора  к  может быть более быстрым.
- ❷ При разрядке батарей отображается индикатор "  ", и камера автоматически прекращает работу. При этом камера может работать при повторном включении даже без замены батарей на новые или полностью заряженные. Однако это может вызвать дефект камеры, поскольку при самостоятельном выключении камеры объектив не убирается. При замене батарей всегда используйте новые или полностью заряженные батареи.
- ❸ Если камера используется при низкой температуре, сигнал о разрядке батарей может появиться раньше. Это нормально и не является признаком неисправности. Попробуйте перед использованием согреть батареи, например, в кармане.

◆ Функция энергосбережения ◆

После активизации этой функции жидкокристаллический монитор будет временно отключаться для уменьшения потребления энергии, если камера не используется в течение 30 секунд (подробнее см. стр. 75). Если в последующий период времени (2–5 мин.) камера не используется, функция автоматического отключения питания выключает ее. Чтобы опять включить камеру, нажмите кнопку Power, чтобы на короткое время отключить камеру, затем опять включите ее.

ВКЛЮЧЕНИЕ И ВЫКЛЮЧЕНИЕ/ НАСТРОЙКА ДАТЫ И ВРЕМЕНИ

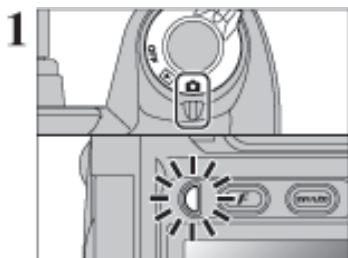

Нажмите кнопку Power, чтобы включить и выключить камеру. При включении камеры загорается индикаторная лампочка (зеленая).

В режиме " " выдвигаются объективы. Поскольку в этой операции задействованы точные механизмы, проследите, чтобы не задеть объективы рукой или пальцами. Блокирование объективов может привести к неисправности и появлению сигналов "ZOOM ERROR" или "FOCUS ERROR". Проследите также, чтобы не оставить на объективе камеры отпечатков пальцев, поскольку это может повлечь снижение качества изображения на снимках.



При первом включении камеры дата стерта. Нажмите кнопку MENU/OK для настройки даты и времени.

- 1 Чтобы установить дату и время позже, нажмите кнопку BACK.
- 2 Если дата и время не установлены, сообщение о подтверждении будет появляться при каждом включении камеры.



- 1 Нажмите "◀" или "▶", чтобы выбрать год, месяц, день, час или минуты.
- 2 Нажмите "▲" или "▼", чтобы исправить настройку.

- 1 При нажатой и удерживаемой кнопке "▲" или "▼" происходит последовательная смена номеров.
- 2 После того как отображаемое время пройдет значение 12:00, будет автоматически переключена настройка AM/PM.



После установки даты и времени нажмите кнопку MENU/OK. Нажатие кнопки MENU/OK переключает камеру в режим фотосъемки или воспроизведения.

- 1 Параметры настройки, такие как дата и время, не установлены при первоначальном приобретении камеры или при долгом хранении камеры без батарей. После подключения адаптера переменного тока или установки батарей в течение 2 или более часов параметры настройки камеры сохраняются примерно в течение 6 часов, даже при отключении обоих источников энергии.

КОРРЕКТИРОВКА ДАТЫ И ВРЕМЕНИ/ ИЗМЕНЕНИЕ ПОРЯДКА ДАТ

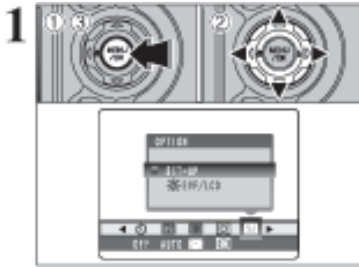

- ① Нажмите кнопку MENU/OK .
- ② Нажмите " ◀ " или " ▶ ", чтобы выбрать параметр "SET" OPTION, и затем нажмите " ▲ " или " ▼ ", чтобы выбрать SET-UP.
- ③ Нажмите кнопку MENU/OK .



- ① Нажмите " ▲ " или " ▼ ", чтобы выбрать DATE/TIME.
- ② Нажмите " ▶ ".



Измените дату и время

- ① Нажмите " ◀ " или " ▶ ", чтобы выбрать год, месяц, день, час или минуты.
- ② Нажмите " ▲ " или " ▼ ", чтобы исправить настройку.
- ③ После завершения настройки всегда нажимайте кнопку MENU/OK.
- При нажатой и удерживаемой кнопке "a" или "b" происходит последовательная смена чисел.
- После того, как отображаемое время пройдет значение 12:00, будет автоматически переключена настройка AM/PM.



Чтобы изменить порядок дат

- ① Нажмите " ◀ " или " ▶ ", чтобы выбрать порядок дат.
- ② Нажмите " ▲ " или " ▼ ", чтобы установить формат. Подробные сведения о настройках приведены в следующей таблице.
- ③ После завершения настройки всегда нажимайте кнопку MENU/OK.

Формат	Описание
YYYY.MM.DD	Дата отображается в формате "год. месяц. день".
MM/DD/YYYY	Дата отображается в формате "месяц/день/год".
DD.MM.YYYY	Дата отображается в формате "день. месяц. год".

ВЫБОР ЯЗЫКА

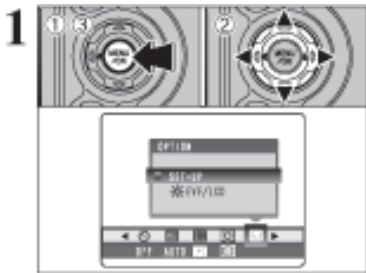

- ① Нажмите кнопку MENU/OK , чтобы отобразить экран меню.
- ② Нажмите " ▲ ", " ▼ ", " ◀ " или " ▶ ", чтобы выбрать функцию SET-UP из меню "SET" OPTION.
- ③ Нажмите кнопку MENU/OK .

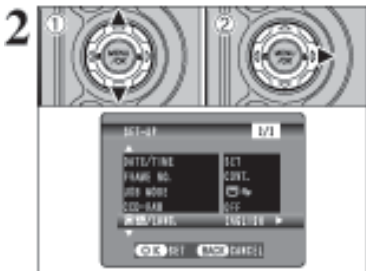

- ① Появится экран настройки (SET-UP). Нажмите " ▲ " или " ▼ ", чтобы выбрать " 言語 ".
- ② Нажмите " ▶ "" , чтобы выбрать ENGLISH, FRANCAIS, DEUTSCH, ESPANOL, " 中文 " или " 日本語 " . Нажимая " ▶ " , можно перемещаться между языками.
- ③ После завершения настройки всегда нажимайте кнопку MENU/OK.



- ⓘ В данном руководстве показаны экраны на английском языке.
- ⓘ Дополнительные сведения о меню "SET" OPTION см. на стр. 73.

Вы уже ознакомились с главой по подготовке к работе, камера настроена и готова к работе. В разделе "Использование камеры" описаны основные операции с камерой: фотосъемка, просмотр изображений и удаление изображений.

В данном разделе описываются функции камеры.







● Кнопка селектора настройки режима фокусировки
Разблокируйте и нажмите кнопку выбора режима фокусировки. При каждом нажатии на эту кнопку производится выбор режима фокусировки.

● Кнопка непрерывной съемки
Если Вы нажмете кнопку ◀ или ▶, удерживая при этом нажатой кнопку , камера переключится на режим непрерывной съемки.

● Кнопка Power
Служит для переключ. между режимами ON/OFF и  Фотосъемка/
 Воспроизведение.

● Кнопка EV
Для выбора значения EV (компенсации экспозиции) нажмите кнопку ◀ или ▶, удерживая при этом нажатой кнопку .

● Выбор фотосъемки
Вы можете выбрать режим съемки, поворачивая селектор Mode.

 Автоматический режим	P Авто программируемый режим
 Позиционирование кадра	S Автоматич. приоритет затвора
 Портрет	A Автоматич. приоритет диафрагмы
	M Ручной режим
 Пейзаж	 Видеосъемка
 Движущийся объект (Спорт)	
 Ночная съемка	

Режим фотосъемки

Режим видеосъемки

Основные функции

ОСНОВНАЯ ИНСТРУКЦИЯ ПО ЭКСПЛУАТАЦИИ

● Селектор подстройки диоптрий

Служит для улучшения видимости объекта в видоискателе. Селектор подстройки следует крутить до появления четкого изображения в рамке AF.

● Кнопка вспышки

Для использования вспышки нажмите эту кнопку.

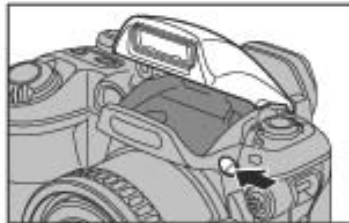

● Кнопка фото-режима (F)

Фотосъемка: Позволяет выбрать разрешение (число записываемых пикселей), чувствительность и настройки FinePix COLOR.

Воспроизведение: Позволяет определять параметры печати (DPOF).

● Кнопка селектора монитора (EVF/LCD)

При нажатии на эту кнопку происходит переключение между видоискателем и ЖК-монитором. Используйте тот режим, который Вам удобен в каждом конкретном случае.

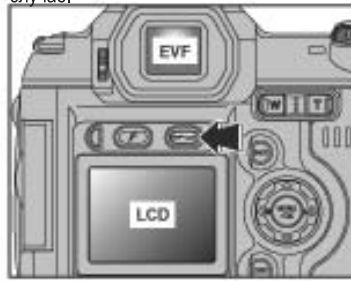

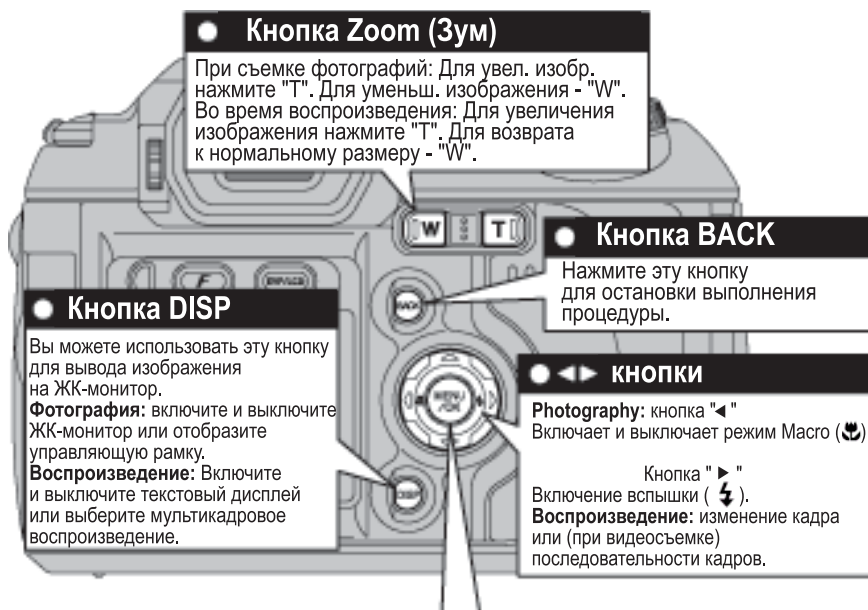

● Использование меню

- 1 Выведите на дисплей меню. Нажмите кнопку MENU/OK.
- 2 Выберите опцию меню. Нажмите на левую и правую стрелки на кнопке с четырьмя стрелками.
- 3 Выберите установку. Нажмите на верхнюю и нижнюю стрелки на кнопке с четырьмя стрелками.
- 4 Подтвердите установку. Нажмите кнопку MENU/OK.

◆ Вывод оперативной справки ◆

Инструкции по следующему шагу процедуры отображаются в нижней части дисплея. Нажмите на указанную кнопку. Например, для обрезки изображения, как показано на рисунке справа, нажмите кнопку "MENU/OK".



В Руководстве пользователя направления вверх, вниз, влево и вправо на кнопке с четырьмя стрелками указаны черными треугольниками. Направления вверх и вниз показаны как "▲" или "▼", а влево или вправо - как "◀" или "▶".

ФОТОСЪЕМКА (АВТОМАТИЧЕСКИЙ РЕЖИМ)

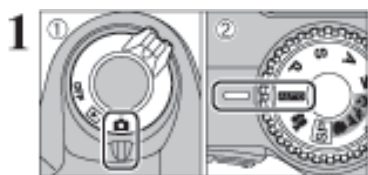

- ① Установите переключатель Power в положение "📷" ② и поверните селектор настройки режимов в положение "AUTO".

● **Диапазон фокусного расстояния**

Широкоугольный объектив: от приблизительно 0.9 м (3.0 фута) до бесконечности
Телеобъектив: от приблизительно 2.0 м (6.6 футов) до бесконечности

- Если расстояние до объекта меньше 90 см (3.0 фута), установите камеру в режим макросъемки (стр. 43).
- При появлении сообщения "CARD ERROR", "WRITE ERROR", "READ ERROR" или "CARD NOT INITIALIZED" см. стр.101-102.

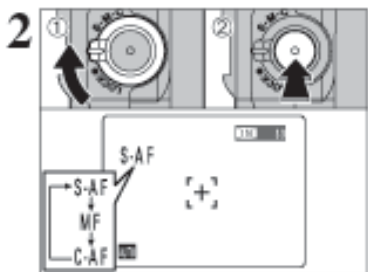

- ① Снимите блокировку селектора настройки режима фокусировки.
② Нажмите кнопку селектора настройки режима фокусировки, чтобы установить режим фокусировки S-AF.

- Сведения о ручной (MF) и непрерывной (C-AF) фокусировке см. на стр.51-52.



- Установите блокировку селектора настройки режима фокусировки во избежание случайного изменения режима.

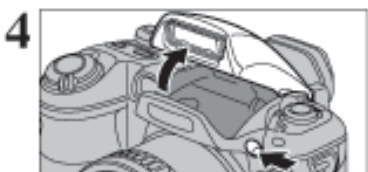

- Нажмите кнопку вспышки для использования вспышки.

- При включении вспышки или использовании ее при съемке изображение исчезает, и экран становится темным. Во время заряда вспышки индикаторная лампочка мигает оранжевым цветом.
- При использовании вспышки в условиях сильной запыленности или при снегопаде на изображении могут присутствовать белые точки из-за отражения вспышки от пылинок или снежинок. В этом случае попробуйте выполнить съемку, принудительно отключив вспышку.



Каждый раз при нажатии кнопки EVF/LCD отображение переключается между видоискателем (EVF) и монитором (LCD). Если рамка автофокусировки в видоискателе (EVF) плохо видна, скорректируйте видоискатель с помощью селектора подстройки диоптрий.

Выбранная настройка EVF/LCD сохраняется при изменении режима и выключении камеры.



Согните руки в локтях и удерживайте камеру обеими руками. Поместите большой палец правой руки так, чтобы было удобно использовать зум.

- ❶ Если во время съемки фотокамера будет сдвинута (подрагивание камеры), изображение будет размыто. Чтобы избежать подрагивания камеры, особенно при съемке в темноте, когда включен режим принудительного отключения вспышки, используйте штатив.
- ❷ На нижнем крае ЖК-монитора может возникать неравномерность яркости. Это нормально и не является признаком неисправности. Это не влияет на отснятое изображение.



Удерживайте камеру так, чтобы пальцы или ремень не закрывали объектив, вспышку или датчик управления вспышкой. Если объектив, вспышка или датчик управления вспышкой будут закрыты пальцами или ремнем, Вы не сможете достичь нужной яркости (экспозиции) кадра.

- ❶ Убедитесь в чистоте объектива. Если объектив загрязнен, проведите его чистку, как описано на стр. 97.



Чтобы увеличить изображение, нажимайте кнопку "Т". Чтобы расширить угол изображения, нажмите "W". При использовании зума на мониторе будет отображена "шкала зума".

- **Фокусное расстояние оптического "зума"** (эквивалент 35-мм камеры)
от 37 мм до 370 мм
Максимальное увеличение "зума": 10x
- ❶ При переключении между оптическим и цифровым "зумом" процесс изменения размера изображения кратковременно прерывается (стр. 25). Чтобы переключить режим работы "зума", еще раз нажмите ту же кнопку "зума".
- ❷ Настройка "зума" сохраняется при выключении камеры.

ФОТОСЪЕМКА (АВТОМАТИЧЕСКИЙ РЕЖИМ)



Скомпонуйте кадр так, чтобы рамка автофокусировки (Auto Focus) была совмещена с объектом съемки.

- ❗ Если объект не попадает в рамку, используйте для съемки режим фикс-фокуса/фиксации экспозиции (стр. 24).



Когда Вы нажмете кнопку спуска затвора наполовину, камера подаст двойной короткий звуковой сигнал и сфокусируется на объекте съемки. В этот момент времени рамка автоматической фокусировки (AF) станет меньше и камера установит скорость затвора (выдержку) и диафрагму. (Зеленая индикаторная лампочка прекратит мигать и начнет светиться постоянно).

- ❗ Изображение на экране перед тем, как Вы сделаете снимок, может отличаться по яркости, цвету и т. д. от действительно записанного отображения. Если возникнет необходимость, воспроизведите отснятое изображение, чтобы проверить его (стр. 27).
- ❗ Для людей, плохо различающих контраст между светом и темнотой, камера может не давать двойной короткий звуковой сигнал при уменьшении рамки АФ. Однако снимок остается сфокусированным.
- ❗ Если камера не подает короткий двойной звуковой сигнал и на ЖК-мониторе появляется сообщение **"!AF"**, это означает, что камера не может сфокусироваться на объекте съемки.
- ❗ Когда Вы нажмете кнопку спуска затвора наполовину, видеоизображение на жидкокристаллическом мониторе кратковременно будет остановлено. Однако оно не записывается.
- ❗ Если на экране отобразится сообщение **"!AF"**, для выполнения съемки попробуйте отступить от объекта на 2 метра.



Если Вы полностью нажмете кнопку спуска затвора (не отпуская кнопки после нажатия до половины), камера подаст короткий звуковой сигнал и выполнит съемку. После этого камера запишет отснятое изображение.

- ❗ Между нажатием на кнопку спуска затвора и реальной съемкой существует небольшая задержка. Если возникнет необходимость, воспроизведите отснятое изображение, чтобы проверить его.
- ❗ Если Вы нажмете кнопку спуска затвора одним движением (не нажимая до половины), съемка будет выполнена без изменения рамки автоматической фокусировки.
- ❗ Во время съемки индикаторная лампочка светится оранжевым цветом (камера не готова). Когда камера готова к съемке, индикаторная лампочка начинает светиться зеленым цветом.
- ❗ Во время заряда вспышки индикаторная лампочка мигает оранжевым цветом. Если включен ЖК-монитор, экран может кратковременно гаснуть. Это нормально и не является признаком неисправности.
- ❗ За информацией по предупреждающим сообщениям обратитесь к стр. 101-102.

■ Индикаторная лампочка

Лампочка	Состояние камеры
Светится зеленым цветом	Камера готова к съемке.
Мигает зеленым цветом	Выполняется автоматическая фокусировка/автоматическая установка экспозиции, камера подрагивает или предупреждение автоматической фокусировки (камера готова к съемке).
Мигает поочередно зеленым и оранжевым цветом	Изображение записывается на карту памяти xD-Picture Card (камера готова к съемке).
Светится оранжевым цветом	Изображение записывается на карту памяти xD-Picture Card (камера не готова к съемке).
Мигает оранжевым цветом	Выполняется заряд вспышки (вспышка не сработает).
Мигает зеленым цветом (с секундным интервалом)	Камера находится в экономичном режиме питания
Мигает красным цветом	- Предупреждение карты памяти xD-Picture Card. Не установлена карта памяти, не отформатирована карта памяти, неправильное форматирование, карта памяти переполнена или сбой карты памяти. - Ошибка управления объективом.

* На мониторе отображаются подробные предупреждающие сообщения (стр. 101-102).

◆ Объекты, для которых автофокусировка невозможна ◆

Хотя в камере FinePix S5000 используется точный механизм автофокусировки, могут возникнуть затруднения или вообще оказаться невозможным найти фокус для всех перечисленных ниже объектов и ситуаций. В таких случаях изображение может быть несфокусированным.

- Сильно блестящие объекты, такие как зеркало или корпус автомобиля.
- Объекты, снимаемые через стекло.
- Плохо отражающие объекты, например, волосы или мех.
- Нематериальные объекты, например, дым или пламя.
- Темные объекты.
- При очень небольшом контрасте между объектом и фоном (например, белая стена или объекты в одежде того же цвета, что и фон).
- Объекты, движущиеся с большой скоростью.
- При наличии сильно контрастного объекта в центре изображения, который находится ближе или дальше основного объекта (как если бы Вы снимали кого-нибудь на фоне с сильно контрастными элементами).

Для объектов данного типа используйте фиксацию фокуса/экспозиции (AF/AE) (стр. 24).

ЧИСЛО ИМЕЮЩИХСЯ КАДРОВ

Число кадров отображается на мониторе

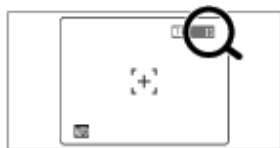

- См. сведения на стр. 30 об изменении качества изображения.
- По умолчанию качество изображения "M" устанавливается "1M".

■ Стандартное количество снимков, которые могут быть сохранены на карте памяти xD-Picture

В приведенной ниже таблице отображается стандартное число доступных кадров для новой карты памяти xD-Picture, форматированной для камеры. Разница между стандартным и реальным количеством снимков увеличивается пропорционально объему памяти карты xD-Picture. Т.к. количество записываемой информации варьируется в зависимости от типа объекта съемки, количество доступных снимков может не уменьшаться после окончания съемки или может уменьшиться сразу на 2 кадра. Соответственно реальное количество доступных снимков может быть больше или меньше отображаемого.

Качество изображения	6M	3M	2M	1M	CCD-RAW
Число записываемых пикселей	2816x2120	2048x1536	1600x1200	1280x950	2816x2120
DPC-16 (16 МБайт)	10	19	25	33	2
DPC-32 (32 МБайт)	21	40	50	68	4
DPC-64 (64 МБайт)	43	81	101	137	9
DPC-128 (128 МБайт)	86	162	204	275	18
DPC-256 (256 МБайт)	173	325	409	550	37
DPC-512 (512 МБайт)	347	651	818	1101	75

ФОТОСЪЕМКА (АВТОМАТИЧЕСКИЙ РЕЖИМ)

ИСПОЛЬЗОВАНИЕ ФИКС-ФОКУС (ФИКСАЦИИ ЭКСПОЗИЦИИ) (AF/AE LOCK)



На снимке с композицией подобного типа объекты (в данном случае два человека) не попадают в рамку автоматической фокусировки (AF). Если снимок сделан в этот момент, объекты будут не в фокусе.



Слегка переместите камеру, чтобы один из объектов попал в рамку AF.



Когда Вы нажмете кнопку спуска затвора наполовину, камера подаст двойной короткий звуковой сигнал и сфокусируется на объекте съемки. В этот момент рамка автоматической фокусировки (AF) станет меньше и камера установит скорость затвора (выдержку) и диафрагму. (Зеленая индикаторная лампочка прекратит мигать и начнет светиться постоянно).



Продолжайте удерживать кнопку спуска затвора в нажатом до половины состоянии (фиксация фокуса и экспозиции). Скомпонуйте кадр нужным Вам образом, а затем нажмите кнопку спуска затвора до конца, не отпуская кнопку перед нажатием.

- ❶ До спуска затвора Вы можете переустанавливать фикс-фокус/ экспозицию нужное количество раз.
- ❷ Функция фикс-фокуса/фиксации экспозиции работает во всех режимах съемки и может использоваться для достижения отличных результатов съемки.

◆ Фикс-фокус/фиксация экспозиции (AF/AE Lock) ◆

На камере FinePix S5000 нажатие на кнопку спуска до половины приводит к фиксации параметров фокусировки и экспозиции (фиксация AF/AE). Если Вы хотите сфокусировать камеру на объекте, который располагается с одной стороны кадра, или Вы хотите установить экспозицию перед окончательной съемкой, зафиксируйте фокус и экспозицию, а затем скомпонуйте кадр нужным Вам образом. Это позволит достичь наилучших результатов съемки.

ВСПОМОГАТЕЛЬНАЯ ВСПЫШКА

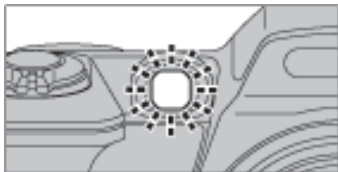

Когда кнопка спуска затвора нажата наполовину, камера зажигает вспомогательную вспышку (зеленую), чтобы облегчить фокусировку на расстоянии съемки до 2 м в зависимости от объекта. Однако вспомогательная вспышка неэффективна при установке "зума" в режиме телеобъектива (большое увеличение : 6х или выше). По мере возможности следует делать снимок, используя широкоугольный параметр настройки "зума" (небольшое увеличение).

- ❗ Если символ "IAF" отображается даже при использовании вспомогательной вспышки, это означает, что камера не может сфокусироваться на объекте съемки. В таком случае сделайте снимок на расстоянии 2 м от объекта.

ИСПОЛЬЗОВАНИЕ "ЗУМА" (ОПТИЧЕСКОГО /ЦИФРОВОГО)

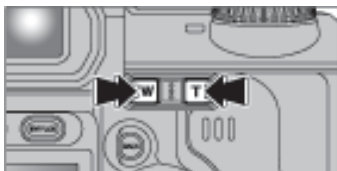

Нажмите кнопку "Т" или "W", чтобы увеличить или уменьшить изображение.

Для цифрового "зума" можно использовать качество изображения "3М", "2М" и "1М".

При переключении между оптическим и цифровым "зумом" индикатор "■" останавливается. Чтобы возобновить перемещение индикатора "■", вновь нажмите ту же самую кнопку "зума".

- ❗ Использование цифрового "зума" с параметром "6М" невозможно.
- ❗ См. сведения на стр.30-31 об изменении качества изображения.
- ❗ Если при увеличении (уменьшении) размера пропадает фокус, задержите кнопку спуска затвора в нажатом до половины состоянии, чтобы повторно сфокусировать снимок.

Отображение шкалы зума

3M	W	■	T	Оптический зум
2M	W	■	T	Цифровой зум
1M	W	■	T	

Положение индикатора ■ на шкале зума показывает состояние зума. Если индикатор находится справа от разделительной линии, то используется цифровой зум, а если слева - оптический зум.

- Фокусное расстояние оптического "зума" (эквивалент 35-мм камеры)
Прибл. от 37 мм до 370 мм . Максимальное увеличение: 10х
- Фокусное расстояние цифрового "зума" (эквивалент 35-мм камеры)
3М: прибл. от 370 мм до 509 мм, максимальное увеличение 1,4х
2М: прибл. от 370 до 651 мм, максимальное увеличение 1,8х
1М: прибл. от 370 мм до 814 мм, максимальное увеличение 2,2х

ФОТОСЪЕМКА (АВТОМАТИЧЕСКИЙ РЕЖИМ)

ЛУЧШАЯ РАМКА

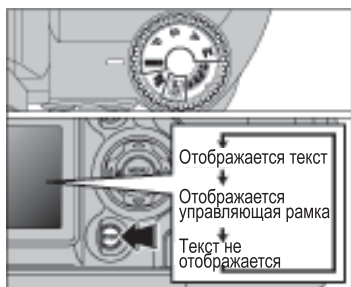

В режиме фотосъемки можно выбрать функцию управляющей рамки. При каждом нажатии кнопки DISP (Display) на мониторе отображаются изменения. Нажимайте кнопку DISP, пока не появится функция управляющей рамки.

Внимание

При компоновке снимка всегда используйте фикс-фокус/ фиксацию экспозиции (AF/AE Lock) . Без этого изображение будет неверно сфокусировано.

Сцена



Используйте эту рамку, поместив главный объект на пересечении двух линий, или выровняйте одну из горизонтальных линий по горизонту. Эта рамка позволяет компоновать собственные снимки, зная о размере объекта и балансе снимка.

- 1 Управляющая рамка не записывается на изображении.
- 1 Линии на рамке сцены делят записываемые пиксели на три примерно равные части по горизонтали и вертикали. При печати изображения итоговый отпечаток может быть слегка сдвинут за рамки сцены.

ПРОСМОТР ИЗОБРАЖЕНИЙ (ВОСПРОИЗВЕДЕНИЕ)

Воспроизведение одного кадра

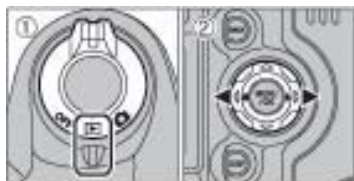

- ① Установите переключатель Power в положение "▶".
- ② Нажмите "▶", чтобы просканировать изображения вперед и "◀", чтобы просмотреть их в обратном направлении.
 - ❶ При установке переключателя Power в положение "▶" воспроизводится последний снимок.
 - ❷ В качестве меры предосторожности объектива во время воспроизведения автоматически убирается, если камера не используется около 6 секунд.



Ускоренный просмотр

Для быстрого сканирования изображений нажмите и удерживайте около 1 сек. кнопки "◀" или "▶".

- ❶ Отображаемая шкала показывает примерное расположение текущего изображения на карте памяти xD-Picture.



Мультикадровое воспроизведение

В режиме воспроизведения изображение на экране переключается при каждом нажатии кнопки DISP. Нажмите кнопку DISP, пока не появится мультикадровое воспроизведение (9 кадров).



- ① Нажмите "▲", "▼", "◀" или "▶", чтобы переместить курсор (оранжевую рамку) на выбранный кадр. При повторном нажатии "◀" или "▶" происходит переключение на следующую страницу.
- ② Можно увеличить текущее изображение, повторно нажав кнопку DISP.

◆ Просмотр стоп-кадров ◆

Эта камера может быть использована для просмотра стоп-кадров, записанных на FinePix S5000 (за исключением несжатых изображений) или на цифровую камеру FUJIFILM с поддержкой карты памяти xD-Picture.

ПРОСМОТР ИЗОБРАЖЕНИЙ (ВОСПРОИЗВЕДЕНИЕ)

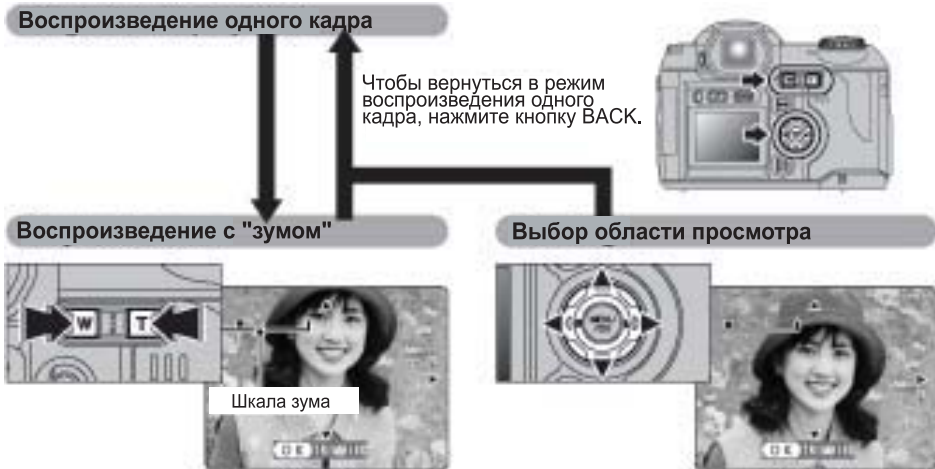

Чтобы вернуться в режим воспроизведения одного кадра, нажмите кнопку BACK.

Нажатие на кнопку "зума" во время воспроизведения одного кадра приводит к увеличению или уменьшению изображения. Когда Вы используете эту функцию, отображается шкала "зума".

- Масштаб "зума":
 - 6M 52816 X 2120 пикселей: макс. 18X
 - 3M 32048 X 1536 пикселей: макс. 13X
 - 2M 21600 X 1200 пикселей: макс. 10X
 - 1M 11280 X 960 пикселей: макс. 8X

⚠ Во время воспроизведения с увеличением изображения Вы не можете использовать режим мультикадрового воспроизведения.

Нажатием на многофункциональную кнопку "⬆", "⬇", "⬅" или "➡" Вы можете выбрать область для просмотра.

Размер сохраненного изображения варьируется в зависимости от положения на шкале "зума". Если размер изображения менее или равен 1M, то индикатор "OK TRIMMING" исчезает и усеченное изображение не может быть сохранено. При работе с файлами CCD-RAW индикатор "OK TRIMMING" не отображается и усеченное изображение не может быть сохранено.



Проверьте размер сохраняемого изображения и нажмите кнопку MENU/OK. Усеченное изображение будет сохранено в виде отдельного файла.

■ Размеры изображения

3M	Оптимально для печати изображений формата A5 - A4
2M	Оптимально для печати изображений формата A6 - A5
1M	Оптимально для печати изображений формата A6

УДАЛЕНИЕ ИЗОБРАЖЕНИЙ (УДАЛЕНИЕ КАДРА)

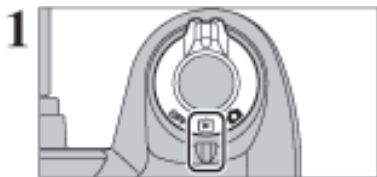

1 Установите переключатель Power в положение "▶"

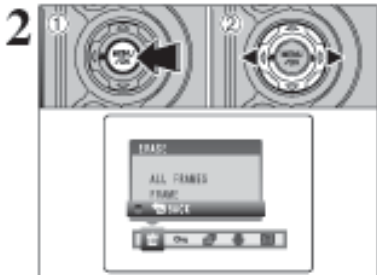

- ① Нажмите кнопку MENU/OK во время воспроизведения, чтобы отобразить меню.
- ② Нажмите "◀" или "▶", чтобы выбрать "ERASE".

Следует помнить, что восстановить удаленные кадры (файлы) невозможно. Можно сделать резервную копию важных кадров (файлов), которые следует сохранить на компьютере или на другом носителе.

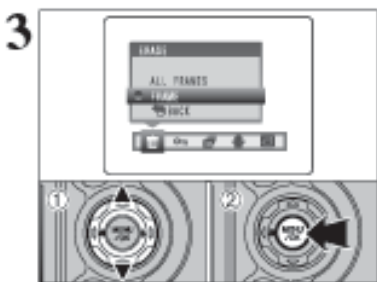

- ① Нажмите "▲" или "▼", чтобы выбрать FRAME.
- ② Нажмите кнопку MENU/OK, чтобы подтвердить выбор. Сведения о функции ALL FRAMES см. на стр. 61.

- Нажмите "▲" или "▼", чтобы выбрать BACK, и нажмите кнопку MENU/OK, чтобы вернуться к покадровому воспроизведению.
- Нажмите кнопку BACK, чтобы отменить удаление отдельного кадра.

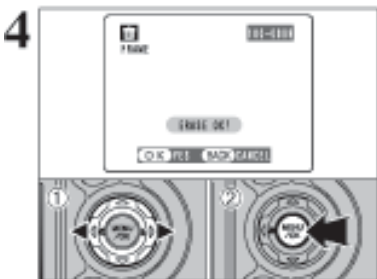

- ① Нажмите "◀" или "▶", чтобы выбрать кадр (файл) для удаления.
- ② Нажмите кнопку MENU/OK, чтобы удалить отображенный кадр (файл).

Чтобы удалить другой кадр, повторите шаги ① и ②.

- Повторяющееся нажатие кнопки MENU/OK приведет к удалению последовательных изображений. Будьте внимательны, чтобы не удалить изображения по ошибке.

3 Дополнительные функции

☰ КАЧЕСТВО ИЗОБРАЖЕНИЯ (ЧИСЛО ЗАПИСЫВАЕМЫХ ПИКСЕЛОВ)



1 Установите переключатель Power в положение "📷".

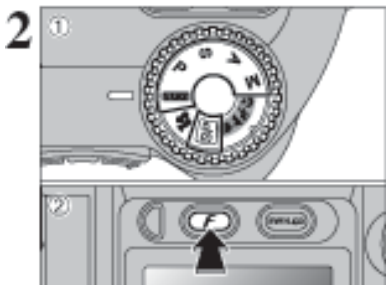

- ① Установите переключатель выбора режима на режим фотосъемки
- ② Нажмите кнопку "F" фото-режима.



- ① Нажимая кнопку "◀" или "▶", выберите параметр "☰" QUALITY и затем нажмите кнопку "▲" или "▼", чтобы изменить значение.
- ② Для подтверждения выбора нажмите кнопку MENU/OK.

Качество изображения в режиме фотосъемки



Вы можете выбрать одно из 4 значений параметров качества. Используя приведенную ниже таблицу, выберите значение, наиболее соответствующее вашим целям.

- ❶ Цифры с правой стороны от каждого параметра показывают количество возможных снимков.
- ❷ Если вы изменяете качество изображения, количество возможных снимков также меняется (стр. 23).

Режим качества	Примеры
6M 6MB (2816x2120)	Печать с использованием формата A4 или печать части усеченного изображения на формате A5 или A6.
3M 3MB (2048x1536)	Печать с использованием формата A4 или A5 или печать части усеченного изображения на формате A6.
2M 2MB (1600x1200)	Печать с использованием формата A5 или A6.
1M 1MB (1280x960)	Печать с использованием формата A6.

◆ Качество изображения в режиме высокой чувствительности ◆

Если Вы попытаетесь выбрать качество изображения, отличное от "1M", когда камера находится в режиме высокой чувствительности, индикатор "ISO 800" начнет мигать, и изменение качества будет невозможно.

ISO ЧУВСТВИТЕЛЬНОСТЬ

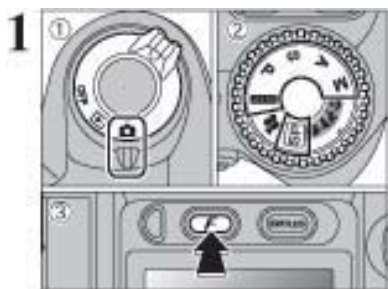

- ① Установите переключатель Power в положение "q".
- ② Установите переключатель выбора режима на режим фотосъемки.
- ③ Нажмите кнопку "F" фото-режима.

Установка ISO сохраняется на уровне высокой чувствительности, даже если используется переключатель Power или переключатель выбора режима.

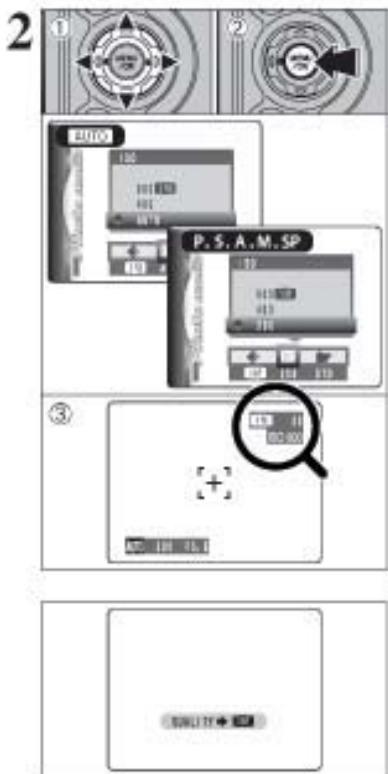

- ① Нажимая кнопку "◀" или "▶", выберите параметр "ISO" и затем нажмите кнопку "▲" или "▼", чтобы изменить значение.
- ② Для подтверждения выбора нажмите кнопку MENU/OK.
- ③ Выбранная чувствительность отобразится на экране (за исключением выбора режима AUTO).

• **Установки:**
AUTO: AUTO, 400, 800
P, S, A, M, SP: 200, 400, 800

- ① Если используется параметр CCD-RAW (стр. 76), для настройки чувствительности можно выбирать только значения 200 и 400.
- ② Выбор более высокого значения чувствительности позволит выполнять съемку в условиях с меньшим освещением, но также приводит к увеличению зерна на изображении. Кроме того, на снимках могут появляться штрихи, например, при съемке ночного неба. Выбирайте значение чувствительности, наилучшим образом соответствующее условиям съемки.

Если для ISO установлено AUTO, камера автоматически устанавливает соответствующее значение ISO для яркости объекта. Установить для ISO значение AUTO можно в режимах фотосъемки "AUTO".

Съемка с высокой чувствительностью (800)

Если выбирается высокая чувствительность (800), автоматически устанавливается качество изображения "1M".

- ① Выбор съемки с высокой чувствительностью невозможен, если установлено значение CCD-RAW (стр. 76).
- ② Если вы выбираете высокую чувствительность, величина шумов (помех) на изображении, показываемом на экране перед съемкой, увеличится. Это нормально и не является неисправностью.
- ③ При съемке с высокой чувствительностью использование цифрового зума невозможно.

◆ Качество изображения в режиме высокой чувствительности ◆

Если вы попытаетесь выбрать качество изображения (с. 30-31), отличное от "1M", когда камера находится в режиме высокой чувствительности, индикатор "ISO 800" начнет мигать, и изменение качества будет невозможно.



ЦВЕТ FinePix COLOR

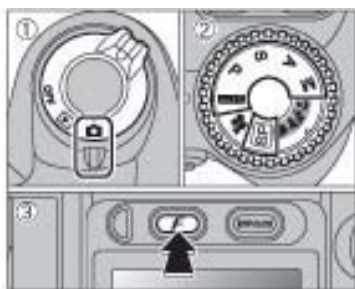

- ① Установите переключатель Power в положение "📷".
- ② Установите переключатель выбора режима на режим фотосъемки.
- ③ Нажмите кнопку "F" фото-режима.

Настройка FinePix COLOR сохраняется даже при выключении камеры или переключении режима.



- ① Нажимая кнопку "◀" или "▶", выберите "📷" FinePix COLOR и затем нажмите кнопку "▲" или "▼", чтобы изменить значение.
- ② Для подтверждения выбора нажмите кнопку MENU/OK.

- ❶ При использовании режима p-CHROME при съемке некоторых объектов видимый эффект может быть незначительным, например, при съемке людей крупным планом (портреты).
- ❷ Так как эффекты на изображении будут разными в зависимости от сцены, снимаемой в режиме p-CHROME, съемку в стандартном режиме выполняйте так же, как и в этом. Следует иметь в виду, что вы можете не увидеть на экране никакой разницы.
- ❸ Для снимков, сделанных в режиме p-CHROME, автоматическая регулировка качества будет подавляться на принтерах, совместимых с Exif print.

F-STANDART (STD)	Для контрастности и насыщенности цвета устанавливаются стандартные значения. Этот режим используется для обычной фотосъемки.
F-CHROME (CHR)	Для контрастности и насыщенности цвета устанавливаются высокие значения.
F-B&W (B&W)	Эта настройка превращает цвета на изображении в черный и белый.

Дополнительные функции



При установке режима **F-STANDARD** или **F-CHROME** на экране появляется иконка.

- F-CHROME** :
- F-B&W** :

ФОКУСИРОВКА (РАССТОЯНИЕ)

ФОКУСИРОВКА

Расстояние от объекта до камеры называется съемочным расстоянием.

Изображение будет сфокусированным, если при правильном съемочном расстоянии оно выглядит отчетливым.

■ Три способа фокусировки

Камера FinePix S5000 предлагает для выбора 3 механизма фокусировки: автоматическую (S-AF), непрерывную AF (C-AF) и ручную фокусировку (M-AF).

S-AF : Камера фокусируется на объекте автоматически. Фокусировка камеры происходит, когда кнопка спуска затвора нажата до половины.

C-AF : Камера непрерывно фокусируется на основном объекте в рамке автофокусировки. Этот режим используется для съемки движущихся объектов. Подробные сведения см. на стр. 51.

MF : Удерживая нажатой кнопку "D", нажмите кнопку "T" или "W", чтобы сфокусировать снимок. Подробные сведения см. на стр. 52.

■ Причины ошибок фокусировки и их устранение

Причина	Устранение
Объект не подходит для автофокусировки.	Используйте фикс-фокус (Режим фокусировки: AF (CENTER)) *1 или MF.
Объект находится за пределами съемочного расстояния.	Включите или выключите режим макросъемки *2.
Объект движется слишком быстро.	Используйте MF (предварительную установку съемочного расстояния для снимка (фикс-фокус))

*1 Получение изображения с помощью фикс-фокуса



*2 Включение/ выключение режима макросъемки (ON/OFF)



◆ Объекты, не подходящие для автоматической фокусировки ◆

- Очень блестящие объекты, такие как зеркала или кузова автомобилей.
- Объекты, съемка которых выполняется через стекло.
- Объекты, плохо отражающие свет, например волосы или мех.
- Нематериальные объекты, такие как дым или пламя.
- Слишком темные объекты.
- Объекты, контраст которых с фоном незначителен (например, белые стены или предметы, имеющие с фоном одинаковый цвет).
- Объекты, движущиеся с высокой скоростью.
- Если в центре или рядом с центром изображения имеется объект с более высокой контрастностью, чем основной объект съемки, и этот объект находится ближе или дальше от камеры, чем основной объект (как в случае, когда вы снимаете что-нибудь на фоне, имеющем слишком контрастные элементы).

ЭКСПОЗИЦИЯ (СКОРОСТЬ СПУСКА ЗАТВОРА И ДИАФРАГМА)

ЭКСПОЗИЦИЯ

Экспозиция связана с количеством света, попадающего на матрицу CCD, или общим количеством попавшего света, и определяет яркость изображения. Экспозиция определяется сочетанием скорости спуска затвора и диафрагмы. В режиме AE (автоматической экспозиции) камера автоматически определяет нужную экспозицию, учитывая такие факторы, как яркость объекта и значение ISO.

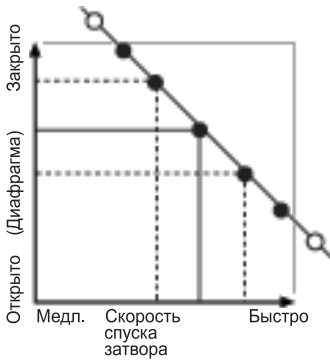

- Слева на графике показано, как можно изменить установки диафрагмы и скорости спуска затвора без изменения экспозиции.
- Когда экспозиция уменьшается на один шаг, скорость спуска затвора также уменьшается на один шаг (точка смещается вверх и влево).
 - Когда экспозиция увеличивается на один шаг, скорость спуска затвора также увеличивается на один шаг (точка смещается вниз и вправо).
 - Нельзя выбирать сочетания, когда скорость спуска затвора или значение диафрагмы выходят за пределы диапазона доступных значений (белые точки).
 - В режимах фотосъемки "P", "S" и "A" эта линия помогает выбирать различные лежащие на ней значения.
 - Выбор значений, параллельных этой линии, которые регулируют яркость фотографируемого изображения, называется компенсацией экспозиции.

◆ Если невозможно получить нужную экспозицию ◆



Компенсация экспозиции:

Эта функция использует уровень экспозиции, установленный функцией автоматической экспозиции в качестве контрольной точки (0), и затем высветляет (+) или затемняет (-) изображение. Используя автоматическую сравнительную съемку, можно сделать 3 снимка: один недозаэкспонированный (-), один с контрольной экспозицией (0) и один переэкспонированный (+).

Скорость спуска затвора

Регулируя скорость спуска затвора при съемке движущегося объекта, можно либо "заморозить движение", либо "зафиксировать ощущение движения".

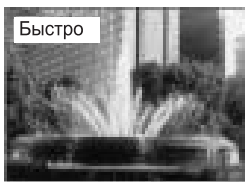

Быстро
Замороженное движение объекта.



Медленно
Сфотографированы следы, которые оставляет движущийся объект.

Диафрагма

Регулировкой диафрагмы можно изменить глубину изображаемого пространства.



Закрыто
Основной объект

Область впереди и сзади объекта также находится в фокусе снимка.







Открыто
Фон находится не в фокусе.



ФОТОСЪЕМКА - ВЫБОР ПАРАМЕТРОВ ДЛЯ КАМЕРЫ

Рассмотрите снимаемую сцену и определите вид изображения, которого вы хотите добиться при настройке камеры. Ниже приводится общее описание этой процедуры.

1 Выберите режим фотосъемки (стр. 38-42, 58-59).

- AUTO** Все значения, за исключением качества изображения, чувствительности ISO и цвета FinePix COLOR, указаны на камере.
- SP** Для снимаемой сцены выберите позиционирование объекта съемки ( ПОРТРЕТ,  СЦЕНА,  СПОРТ или  НОЧЬ).
- P/S/A** Позволяет изменить настройку диафрагмы или скорости спуска затвора, чтобы действие было заморожено, передавалось ощущение движения или чтобы фон оставался не в фокусе.
- M** Позволяет отрегулировать все параметры камеры самостоятельно.
-  Съемка движущихся объектов.

2 Определение требуемых параметров для функции фотосъемки (стр. 43-52).

-  Макросъемка Эта функция используется при съемке крупным планом.
-  Вспышка Вспышка используется для съемки в условиях недостаточной освещенности или для подсветки объектов и т.п.
-  Непрерывная съемка Позволяет сделать ряд непрерывных снимков или использовать сравнительную съемку (с компенсацией экспозиции).
- Компенсация экспозиции Используя автоматическую экспозицию как контрольную точку (0), эта функция высветляет (+) или затемняет (-) изображение.

3 Фотосъемка (проверьте выдержку и фокус, скорректируйте композицию снимка, полностью нажмите кнопку спуска затвора).

 Для более точной настройки можно воспользоваться меню (стр. 30-33, 53-57). 

В приведенной ниже таблице перечислены примеры настройки параметров. Эффективно используя параметры настройки камеры, можно добиться любого числа дополнительных эффектов. Попытайтесь менять настройки, чтобы увидеть, какие снимки можно получить.

Чтобы добиться такого результата	Примеры настройки параметров
Чтобы передать движение объекта (движение времени)	Установите переключатель выбора режима в положение "S" и выберите медленный спуск затвора. (Чтобы избежать подрагивания камеры, используйте штатив.)
Чтобы заморозить движение объекта	Установите переключатель выбора режима в положение "S" и выберите быстрый спуск затвора.
Чтобы выделить объект, оставив фон не в фокусе	Установите переключатель выбора режима в положение "A" и установите широкую щель диафрагмы.
Чтобы добиться большой глубины изображаемого пространства	Установите переключатель выбора режимов в положение "A" и установите узкую щель диафрагмы.
Чтобы предотвратить появление красного или голубого оттенка изображения, вызванное источником света	Измените значение параметра "Баланс белого" в меню фотосъемки.
Чтобы избежать пропуска снимков	Выполняйте съемку в режиме AUTO (см. раздел "Использование камеры").
Чтобы избежать недоэкспонирования или переэкспонирования объекта и передать его материал и текстуру.	Используйте компенсацию экспозиции. Выберите (+), если фон тусклый, и (-), если фон темный.

■ Список функций, доступных в каждом режиме

Функция	Режим фотосъемки	SP				P	S	A	M	☰	
		AUTO	PORTRAIT	SCENE	SPORT						NIGHT
Макросъемка		ДА	НЕТ	НЕТ	НЕТ	НЕТ	ДА	ДА	ДА	ДА	НЕТ
Вспышка	Автовспышка	ДА	ДА	НЕТ	ДА	НЕТ	НЕТ	НЕТ	НЕТ	НЕТ	НЕТ
	Подавление эффекта красных глаз	ДА	ДА	НЕТ	НЕТ	НЕТ	ДА	ДА	ДА	ДА	НЕТ
	Принудительная вспышка	ДА	ДА	НЕТ	ДА	НЕТ	ДА	ДА	ДА	ДА	НЕТ
	Замедленная синхр. вспышка	НЕТ	ДА	НЕТ	НЕТ	ДА	ДА	НЕТ	ДА	НЕТ	НЕТ
Непрерывная съемка	Подавление эффекта красных глаз	НЕТ	ДА	НЕТ	НЕТ	ДА	ДА	НЕТ	ДА	НЕТ	НЕТ
	Верхняя 5-кадровая съемка	ДА	ДА				ДА	ДА	ДА	ДА	НЕТ
	Сравнительная съемка	НЕТ	НЕТ				ДА	ДА	ДА	ДА	НЕТ
	Финальная 5-кадровая съемка	ДА	ДА				ДА	ДА	ДА	ДА	НЕТ
Режим фокусировки (S-AF/MF/C-AF)	Продолжительная съемка (до 40 кадров)	ДА	НЕТ				НЕТ	НЕТ	НЕТ	НЕТ	НЕТ
	Компенсация экспозиции	НЕТ	НЕТ				ДА	ДА	ДА	НЕТ	НЕТ

■ Список опций меню, доступных в каждом режиме

		Заводские установки	AUTO	SP	P	S	A	M	☰	
Фото режимы FinePix	Качество	1M	ДА	ДА	ДА	ДА	ДА	ДА	НЕТ	
	ISO	AUTO *1	ДА	ДА	ДА	ДА	ДА	ДА	НЕТ	
	FinePix COLOR	F-STANDARD	ДА	ДА	ДА	ДА	ДА	ДА	НЕТ	
Опции меню	Встроенный таймер	OFF	ДА	ДА	ДА	ДА	ДА	ДА	НЕТ	
	Баланс белого	AUTO	НЕТ	НЕТ	ДА	ДА	ДА	ДА	НЕТ	
	Режим AF	MULTI	CENTER	НЕТ	НЕТ	ДА	ДА	ДА	ДА	НЕТ
		CENTER		НЕТ	НЕТ	ДА	ДА	ДА	ДА	НЕТ
		AREA		НЕТ	НЕТ	ДА	ДА	ДА	ДА	НЕТ
	Фокусировка	MULTI	MULTI	НЕТ	НЕТ	ДА	ДА	ДА	ДА	НЕТ
		SPOT		НЕТ	НЕТ	ДА	ДА	ДА	ДА	НЕТ
		AVERAGE		НЕТ	НЕТ	ДА	ДА	ДА	ДА	НЕТ
	Сравнительная съемка	±1/3EV	НЕТ	НЕТ	ДА	ДА	ДА	ДА	НЕТ	
	Резкость	NORMAL	НЕТ	НЕТ	ДА	ДА	ДА	ДА	НЕТ	
Вспышка (регулировка яркости)	0	НЕТ	НЕТ	ДА	ДА	ДА	ДА	НЕТ		

Если регулировка скорости спуска затвора и диафрагмы не позволяет получить нужную экспозицию.

Если изображение слишком яркое
Уменьшите чувствительность "ISO".

Если изображение слишком темное
Увеличьте чувствительность "ISO".
Используйте вспышку или функцию регулировки яркости.

AUTO ПОЗИЦИОНИРОВАНИЕ ОБЪЕКТА СЪЕМКИ AUTO/SP

AUTO (АВТО)



Установите переключатель выбора режима в положение "AUTO". Это самый простой в использовании режим, который можно применять для большинства типов съемки.

SP SCENE POSITION (ПОЗИЦИОНИРОВАНИЕ СЦЕНЫ)

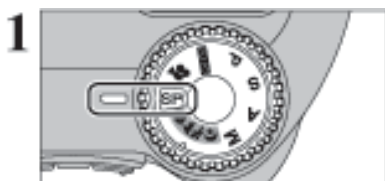

Установите переключатель выбора режима в положение "SP". В этом режиме возможен выбор опций, специально предназначенных для различных типов объектов съемки.

❗ Переключатель нельзя устанавливать в положения , , или .

Для любых режимов "SP" использование макросъемки невозможно.



С левой стороны экрана появляются значки четырех типов снимаемой сцены (, , и).

Чтобы выбрать нужный тип, нажмите кнопку "▲" или "▼".

	Пояснение	Доступные режимы вспышки
Портрет	Это наилучший режим для портретной съемки. Прекрасно передаются оттенки кожи, а общий тон приглушен.	
Пейзаж	Самый лучший режим для съемки видов при дневном освещении, который позволяет получить четкие, ясные снимки таких объектов, как здания или горы.	Использование вспышки невозможно*
Спорт	Это наилучший режим для съемки спортивных мероприятий. Предпочтителен для съемки с использованием высокой скорости спуска затвора.	
Съемка при ночном освещении	Этот режим больше всего подходит для съемки в сумерках или ночью. Позволяет выполнять съемку с малой скоростью спуска затвора до 2 секунд. Чтобы избежать подрагивания камеры, всегда используйте штатив.	

* При готовности вспышки на экране появится значок .

P АВТОПРОГРАММИРУЕМЫЙ РЕЖИМ

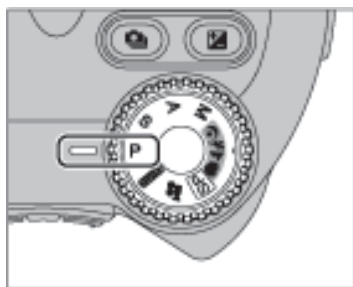

Установите переключатель выбора режима в положение "P". В этом автоматическом режиме вы можете установить любые параметры съемки, кроме скорости спуска затвора и диафрагмы. Он позволяет вам делать снимки относительно просто таким же способом, что и в автоматических режимах приоритета затвора и приоритета диафрагмы (смена программы).

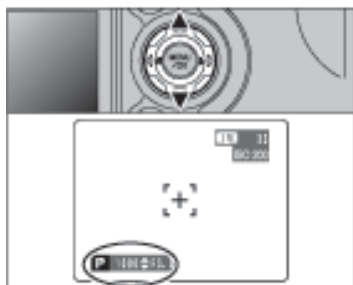

Смена программы

Эта функция позволяет изменять комбинацию скорости спуска затвора и диафрагмы без изменения экспозиции, просто нажав кнопку "▼" или "▲".

Когда камера находится в режиме смены программы, значения скорости спуска затвора и диафрагмы отображаются желтым цветом.

- Автоматическая отмена режима смены программы происходит в следующих случаях:
 - При изменении режима фотосъемки
 - При переключении в режим воспроизведения
 - При выключении камеры.

S АВТОМАТИЧЕСКИЙ ПРИОРИТЕТ ЗАТВОРА

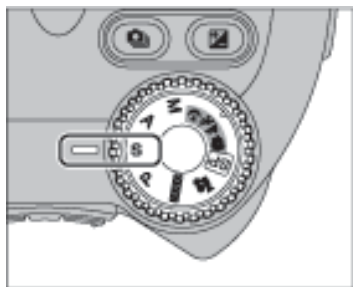

Установите переключатель выбора режима в положение "S". В этом режиме вы можете установить скорость спуска затвора. Этот режим может использоваться для получения замороженных снимков объектов (с большой скоростью спуска затвора) или снимков, которые передают движение объекта (с низкой скоростью спуска затвора).



Установка скорости спуска затвора

Вы можете установить скорость спуска затвора, нажимая кнопку "▼" или "▲".

- **Значения скорости спуска затвора**
от 2 сек. до 1/1000 сек.: изменение 1/3 EV

◆ Отображение установленных значений скорости спуска затвора и диафрагмы ◆

Передержано

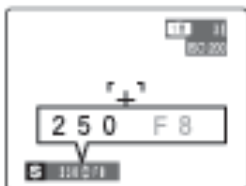

Для сцен со слишком высокой экспозицией значение диафрагмы отображается красным цветом. В этом случае выберите более высокую скорость спуска затвора (до 1/1000 сек.).

Недодержано

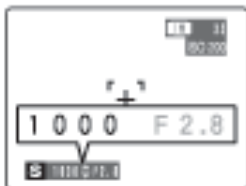

Для сцен с крайне недостаточной экспозицией значение диафрагмы отображается красным цветом. В этом случае выберите более низкую скорость спуска затвора (до 2 сек.).

Ошибка измерения

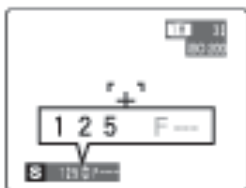

Если яркость объекта выходит за пределы диапазона измерений яркости камеры, вместо значения диафрагмы отображается "F---". В этом случае нажмите кнопку спуска затвора наполовину, чтобы снова измерить уровень освещенности и отобразить значение.

A АВТОМАТИЧЕСКИЙ ПРИОРИТЕТ ДИАФРАГМЫ

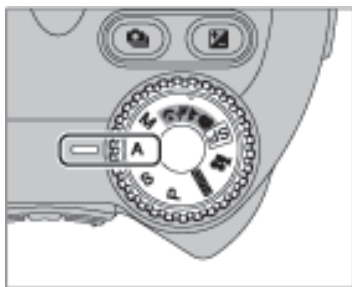

Установите переключатель выбора режима в положение "A". В этом режиме вы можете установить значение диафрагмы. Этот режим вы можете использовать для получения снимков, когда фон находится не в фокусе (большое значение диафрагмы) или когда удаленные и приближенные объекты одновременно находятся в фокусе (низкое значение диафрагмы).



Установка значения диафрагмы

Вы можете установить значение диафрагмы, нажимая кнопку "▼" или "▲".

• Значения диафрагмы

Широкоугольная съемка : от F2.8 до F8: изменение 1/3 EV
Режим телефото : от F3.2 до F9: изменение 1/3 EV

◆ Отображение установленных значений скорости спуска затвора и диафрагмы ◆

Передержано

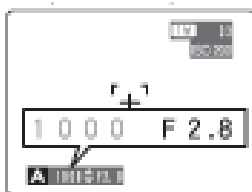

Для сцен со слишком высокой экспозицией значение скорости спуска затвора отображается красным цветом. В этом случае выберите более высокое значение диафрагмы.

Недодержано

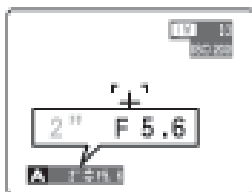

Для сцен с крайне недостаточной экспозицией значение скорости спуска затвора отображается красным цветом. В этом случае выберите более низкое значение диафрагмы.

Ошибка измерения

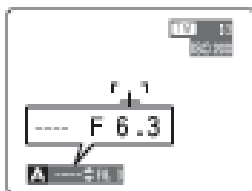

Если яркость объекта выходит за пределы диапазона измерений яркости камеры, вместо значения скорости спуска затвора отображается "----". В этом случае нажмите кнопку спуска затвора наполовину, чтобы снова измерить уровень освещенности и отобразить значение.

● При выборе режима принудительной вспышки наименьшая доступная скорость спуска затвора равна 1/60 сек.

M РУЧНОЙ РЕЖИМ

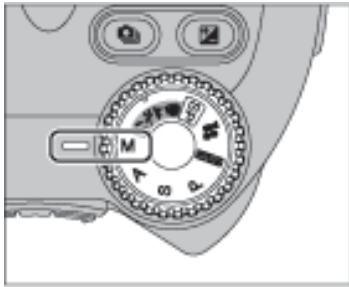

Установите переключатель выбора режима в положение "M". В ручном режиме вы можете выбрать любую скорость спуска затвора и любое значение диафрагмы.

- **Значения скорости спуска затвора**
от 2 сек. до 1/2000 сек.: изменение 1/3 EV

- **Значения диафрагмы**
Широкоугольная съемка : от F2.8 до F8: изменение 1/3 EV
Режим телефото : от F3.2 до F9: изменение 1/3 EV

❗ См. с. 107 для получения информации по EVs.

Установка скорости спуска затвора

Вы можете установить скорость спуска затвора, нажимая кнопку "▼" или "▲".

- ❗ При съемке с длительной экспозицией на изображении могут появиться помехи (точки).
- ❗ При съемке с использованием короткого времени срабатывания затвора (1/2000 сек.) на изображении могут появиться размытые участки (белые полосы) (стр. 107).
- ❗ При высоких скоростях спуска затвора (1/2000 сек.) изображение может оказаться темным даже в случае использования вспышки.

Установка значения диафрагмы

Чтобы установить значение диафрагмы, нажмите и удерживайте кнопку компенсации экспозиции "☒" ① и нажимайте кнопки "▼" или "▲" ②.

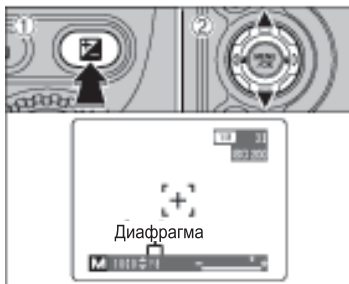

◆ Индикатор экспозиции ◆

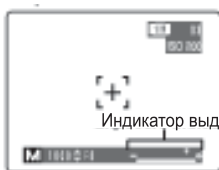

При установке экспозиции используйте в качестве ориентира индикатор экспозиции, который находится на экране.

Если яркость объекта выходит за пределы диапазона измерений яркости камеры, индикатор смещается в сторону (+) и указывает на слишком высокую экспозицию изображения (значок (+) становится желтым) или в сторону (-) и указывает на то, что изображение будет недоэкспонировано (значок (-) становится желтым).

МАКРОСЪЕМКА

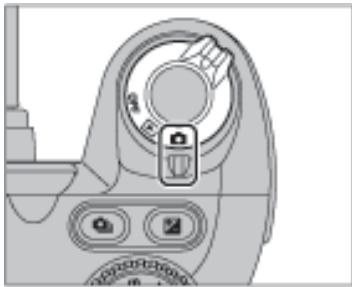

Выбор режима макросъемки позволяет вам выполнять съемку с близкого расстояния.

Установите переключатель Power в положение "☰".

- **Расстояние эффективной съемки**

Широкоугольная съемка : приблиз. от 0.1 м до 2.0 м
(от 0.3 фута до 6.6 футов)

Режим телефото : приблиз. от 0.9 м до 2.0 м
(от 3.0 футов до 6.6 футов)

- **Эффективное расстояние действия вспышки**

Приблиз. от 0.3 м до 2.0 м (от 1.0 футов до 6.6 футов)

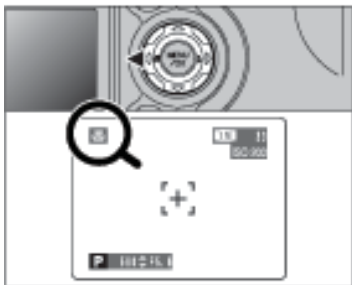

Нажмите кнопку "☰" (◀) макросъемки. На экране появится значок "☰", который указывает на то, что выполняется макросъемка.

Чтобы отменить режим макросъемки, снова нажмите кнопку "☰" (◀).

- ① Автоматическая отмена режима макросъемки происходит в следующих случаях:
 - При установке переключателя выбора режима в положение "☰" или "SP"
 - При выключении камеры.
- ① Выберите для имеющихся условий подходящий режим вспышки.
- ① Если вы выполняете съемку в условиях пониженной освещенности (отображается значок "☰", предупреждающий о подрагивании камеры), используйте штатив.

◆ Если используется вспышка ◆

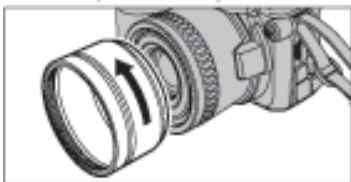

Когда вы используете вспышку в режиме макросъемки, снимите кольцо адаптера объектива.

Если не снять кольцо адаптера, внизу по центру снимка может появиться тень.

⚡ ВСПЫШКА

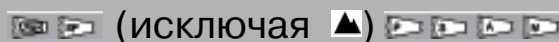

Вы можете выбрать один из 5 режимов вспышки, соответствующий типу вашего снимка.

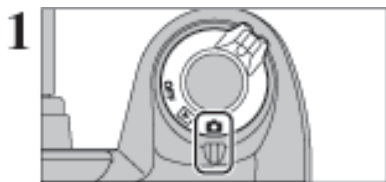

Установите переключатель Power в положение "⚡".



Установите переключатель выбора режима на режим фотосъемки.

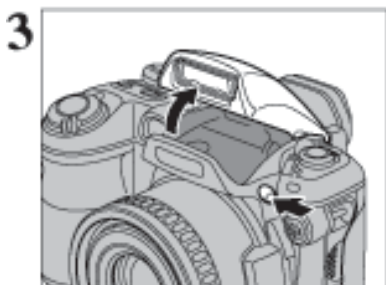

Для использования вспышки нажмите кнопку вспышки.

• Эффективное расстояние действия вспышки (AUTO)

Широкоугольная съемка	: приближ. от 0.3 м до 6.0 м (от 1.0 фута до 19.7 футов)
Режим телефото	: приближ. от 0.8 м до 5.5 м (от 2.6 футов до 18.0 футов)

- ⚠ Если для скорости спуска затвора установлено значение менее 1/1000 сек., изображение может получиться темным даже при использовании вспышки.
- ⚠ Когда выполняется съемка со вспышкой, вы можете видеть, что на время заряда вспышки видеоизображение исчезает, и экран становится темным. Во время заряда вспышки индикаторная лампочка мигает оранжевым цветом.

◆ Принудительное отключение вспышки ◆

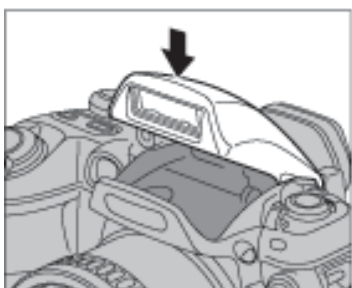

При нажатии кнопки вспышки камера переключается в режим принудительного отключения вспышки.

Используйте этот режим для съемки с использованием внутреннего освещения, для съемки через стекло, а также для съемки в театре или внутри спортивных сооружений, где расстояние слишком велико, для того чтобы вспышка была эффективной. Когда вы отключаете вспышку, включается функция автоматического баланса белого (стр. 107), которая позволяет передать естественные цвета в условиях имеющейся освещенности.

- ⚠ Если вы выполняете съемку в режиме принудительного отключения вспышки в условиях недостаточной освещенности, во избежание подрагивания камеры используйте штатив.
- ⚠ Сведения о предотвращении подрагивания камеры можно найти на стр. 23, 101.

4

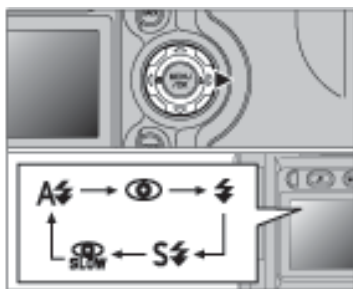

Чтобы выбрать подходящий режим работы вспышки, воспользуйтесь кнопкой "⚡" (▶).

- ❶ Если вы используете вспышку в условиях повышенной запыленности или когда идет снег, на изображении могут возникать белые пятна. Это связано с отражением света от частиц пыли или снежинок. Попробуйте выполнить съемку, выбрав режим принудительного отключения вспышки.

Число доступных режимов работы вспышки зависит от выбранного режима фотосъемки (стр. 37).



⚡ Автоматическое срабатывание вспышки

Этот режим используется для обычной фотосъемки. Вспышка срабатывает автоматически, если это требуется условиями съемки.

- ❶ Если Вы нажимаете кнопку спуска затвора, когда вспышка заряжается, съемка будет выполнена без вспышки.



👁️ Подавление эффекта красных глаз

Используйте этот режим для того, чтобы при съемке людей, в условиях пониженной освещенности глаза на снимке выглядели естественно.

Вспышка зажигает предварительную вспышку до выполнения съемки, а затем срабатывает повторно при реальной съемке. Вспышка срабатывает автоматически, если это требуется условиями съемки.

- ❶ Если Вы нажимаете кнопку спуска затвора, когда вспышка заряжается, съемка будет выполнена без вспышки.

◆ Эффект красных глаз ◆

Когда Вы используете вспышку для съемки людей в условиях пониженной освещенности, глаза людей на фотографиях иногда могут выглядеть красными. Это вызвано отражением света вспышки от сетчатки глаза. Используйте режим подавления эффекта красных глаз для существенного уменьшения этого эффекта. Следующие меры также помогут более эффективно бороться с эффектом красных глаз: Объекты съемки должны смотреть на камеру. Приближайтесь к объектам съемки как можно ближе.



⚡ Принудительная вспышка

Используйте этот режим для съемки сцен с контржурным освещением, например, при съемке объекта на фоне окна или в тени дерева, а также для достижения правильной передачи цветов при съемке в условиях флуоресцентного освещения. В этом режиме вспышка срабатывает как в условиях нормального, так и пониженного освещения.

⚡ ВСПЫШКА



Ⓢ⚡ Замедленная синхронная вспышка

Режим работы вспышки, в котором используется низкая скорость срабатывания затвора. Это позволяет снимать в ночное время и обеспечивает качественное изображение людей и ночного окружения. Чтобы избежать подрагивания камеры, всегда используйте штатив.

- Наименьшая скорость спуска затвора
“☾” (Ночное освещение SP): до 2 сек.

👁️ Подавление эффекта красных глаз + замедленная синхронная вспышка

Используйте этот режим для съемки в условиях низкой скорости срабатывания затвора и подавления эффекта красных глаз.

- ⓘ При съемке очень ярких сцен изображение может быть переэкспонировано.

Чтобы выполнить ночную съемку объекта на ярко освещенном фоне, используйте параметры режима "SP" "☾" (Ночное освещение) (стр. 38).

◆ Увеличение яркости монитора ◆

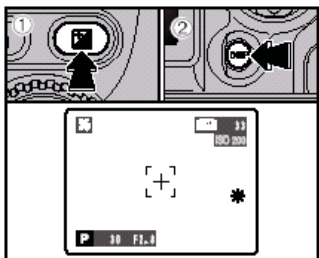

Это полезно при проверке композиции снимка в условиях слабой освещенности объектов съемки (снимки с замедленной синхронной вспышкой и т.п.). Нажмите кнопку DISP ②, одновременно удерживая нажатой кнопку компенсации экспозиции "☒" ①. На экране появится значок "☼", и изображение объекта станет более ярким.

Чтобы отменить увеличение яркости, снова нажмите кнопку DISP ②, одновременно удерживая нажатой кнопку "☒" ①.

- ⓘ Эта функция автоматически отключается после каждой съемки.
- ⓘ Данная функция необходима исключительно для проверки композиции снимка. Ее использование не приводит к увеличению яркости сфотографированного изображения.
- ⓘ На снимках, сделанных в темноте, увеличение яркости не позволяет увидеть объект более отчетливо.

НЕПРЕРЫВНАЯ СЪЕМКА

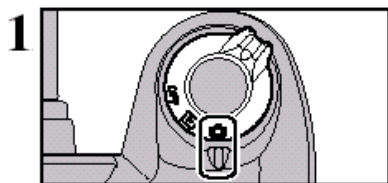



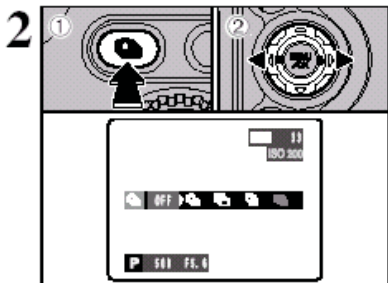

1 Установите переключатель Power в положение "ON".

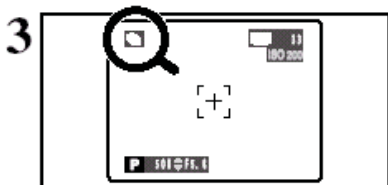

2 Чтобы выбрать нужный режим непрерывной съемки, нажмите и удерживайте кнопку непрерывной съемки " ", ① нажимайте кнопку "◀" или "▶" ②. Если вы отпустите кнопку " ", Ваш выбор будет подтвержден.



3 Когда Вы устанавливаете режим непрерывной съемки (за исключением OFF), выбранный режим отображается на экране.

-  : Верхняя 5-кадровая непрерывная съемка
-  : Сравнительная съемка
-  : Финальная 5-кадровая непрерывная съемка
-  : Продолжительная непрерывная съемка с разрешением 1280 x 960 пикселей

◆ Замечания по использованию режимов непрерывной съемки ◆

- Съемка будет продолжаться, пока вы удерживаете в нажатом состоянии кнопку спуска затвора. Однако, чтобы сделать 3 снимка в режиме сравнительной съемки, достаточно однократно нажать кнопку спуска затвора.
- Если на карте памяти xD-Picture Card недостаточно свободного места для записи снимков, будут записаны только снимки, для которых достаточно места. Если места на носителе недостаточно для записи 3 кадров в режиме сравнительной съемки, съемка выполняться не будет.
- Фокус устанавливается по первому кадру и во время съемки не может быть изменен.
- Экспозиция устанавливается по первому снятому кадру, однако в режиме продолжительной непрерывной съемки с разрешением 1280x960 пикселей экспозиция изменяется автоматически в зависимости от снимаемой сцены.
- Скорость непрерывной съемки изменяется в зависимости от скорости спуска затвора.
- Скорость непрерывной съемки остается неизменной независимо от разрешения.
- Вспышка не работает, поскольку используется режим принудительного отключения вспышки.
- В условиях непрерывной съемки, финальной 5-кадровой непрерывной съемки и сравнительной съемки результаты всегда отображаются по окончании съемки. Чтобы указать, следует ли записывать эти изображения, установите для IMAGE DISP. в меню SET-UP значение ON (P.74). Следует иметь в виду, что снимки, сделанные в режиме продолжительной непрерывной съемки, записываются независимо от установки параметра в меню SET-UP.



НЕПРЕРЫВНАЯ СЪЕМКА

f 5-кадровая непрерывная съемка



В этом режиме вы можете отснять до 5 кадров с интервалом до 0.2 секунд. При съемке изображения отображаются слева направо и автоматически записываются.

- Для 5-кадровой непрерывной съемки максимальное время записи файла составляет 4.2 секунды.

Сравнительная съемка



В этом режиме выполняется автоматическая съемка 3 последовательных кадров, позволяющая сравнить параметры для выбора: одно изображение имеет правильную экспозицию А, другое переэкспонировано В, третье недоэкспонировано С. Настройку диапазона экспозиции можно изменить в меню фотосъемки.

- Параметры настройки сравнительной съемки (3)
 - $\pm 1/3 EV$, $\pm 2/3 EV$, $\pm 1 EV$
 - Если недоэкспонированный или переэкспонированный снимок имеет параметры, которые выходят за пределы контрольного диапазона камеры, съемка с использованием указанных параметров выполняться не будет.
 - Использование сравнительной съемки в режиме "AUTO" или "SP" невозможно.

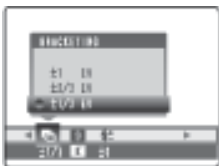

Изменение настройки (диапазон экспозиции)

Нажмите кнопку меню MENU/OK, чтобы отобразить меню, и измените значение в опции меню BRACKETING (стр. 57).

Финальная 5-кадровая непрерывная съемка

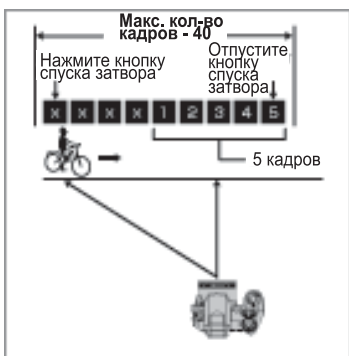

Этот режим позволяет спускать затвор камеры до 40 раз (с интервалами не менее 0.2 секунд) и записать 5 последних снимков. Если вы отпустите кнопку затвора, прежде чем будут сделаны 40 снимков, камера запишет последние 5 из выполненных снимков. Если на носителе недостаточно места, камера запишет столько снимков, сделанных непосредственно перед отпусканием кнопки затвора, сколько поместится на карте памяти xD-Picture Card.

Продолжительная непрерывная съемка с разрешением 1280 x 960 пикселей



Этот режим позволяет сделать до 40 последовательных снимков (с интервалами не менее 0.6 секунд). Во время продолжительной непрерывной съемки с разрешением 1280 x 960 пикселей число записываемых снимков автоматически устанавливается на "1M" (1280 x 960 пикселей).

- Продолжительную непрерывную съемку с разрешением 1280 x 960 пикселей нельзя использовать в режимах "SP, P, S, A" или "M".

◆ Фокусировка на движущемся объекте ◆

Если вы наполовину нажмете кнопку спуска затвора, чтобы сфокусироваться на объекте в начальной точке (A), объект съемки может быть не в фокусе в точке (B), в которой вы хотите выполнить съемку.

В таких ситуациях предварительно используйте функцию фикс-фокуса для фокусировки в точке (B) и последующей фиксации фокуса.

Функция фикс-фокуса также полезна при съемке быстро движущихся объектов, на которых трудно сфокусироваться.

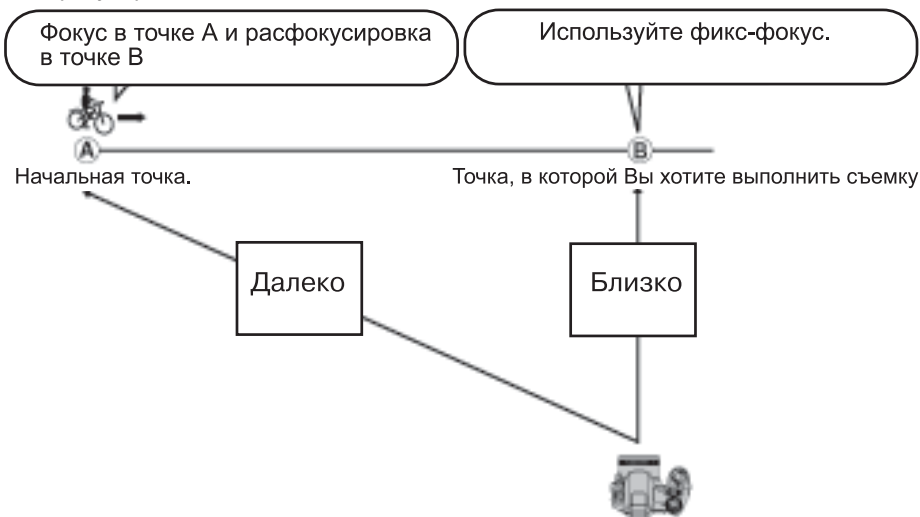

◆ Качество изображения и использование вспышки ◆

Если выбран режим непрерывной съемки, вспышка устанавливается в режим принудительного отключения "☹". В режиме продолжительной непрерывной съемки с разрешением 1280 x 960 пикселей также принудительно устанавливается качество изображения "1M".

Однако если Вы переключите камеру обратно в режим обычной фотосъемки, будет восстановлен режим работы вспышки, выбранный ранее. Аналогично, если использовался режим продолжительной непрерывной съемки с разрешением 1280 x 960 пикселей, будет восстановлено предыдущее качество изображения.

КОМПЕНСАЦИЯ ЭКСПОЗИЦИИ



Используйте компенсацию экспозиции для снимков, на которых Вы не можете достичь оптимальной яркости (экспозиции), например, при съемке сцен с чрезвычайно сильным контрастом между объектом съемки и фоном.



① Установите переключатель Power в положение "☰".

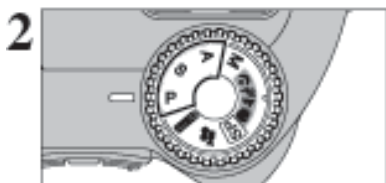

При помощи переключателя выбора режима установите режим "P", "S" или "A".



Нажмите и удерживайте кнопку компенсации экспозиции "☰" ① и нажимайте кнопку "◀" или "▶" ②, чтобы выбрать нужное значение компенсации. Символ, указывающий направление компенсации ("-" или "+"), становится желтым. Символ "☰" также светится желтым при установке экспозиции, а затем становится синим, когда установка завершена.

• Диапазон компенсации

от -2 EV до +2 EV (13 шагов: изменение 1/3 EV)

- ① Компенсация экспозиции невозможна в режимах "AUTO, SP" или "M". Компенсация экспозиции отключается в следующих случаях:
- ② Если используется режим "⚡" (принудительная вспышка) или "☰" (подавление эффекта красных глаз) и освещение снимаемой сцены недостаточно.

Эта настройка сохраняется при переключении режима или выключении камеры (отображается "☰"). Если компенсация не требуется, установите для компенсации экспозиции значение 0.

◆ Получение нужной яркости ◆

Чтобы добиться оптимальной яркости изображения, отрегулируйте величину коррективы экспозиции в соответствии с яркостью или затемненностью изображения.

- Если объект слишком светлый
Попытайтесь использовать - (отрицательную) компенсацию.
Снимок будет сделан так, чтобы все изображение стало темнее.
- Если объект слишком темный
Попытайтесь использовать + (положительную) компенсацию.
Снимок будет сделан так, чтобы все изображение стало светлее.
- Перемещение индикатора экспозиции
 - Портреты, освещенные контржурным светом: от +0.6 EV до +1.5 EV
 - Очень яркие сцены (например, снежные поля) и объекты с высокой отражающей способностью: +0.9 EV
 - Снимки, большую часть которых составляет небо: +0.9 EV
 - Освещенные объекты, особенно на темном фоне: -0.6 EV
 - Сцены с низкой отражательной способностью, например снимки елового леса или темной листвы: -0.6 EV

НЕПРЕРЫВНАЯ АВТОМАТИЧЕСКАЯ ФОКУСИРОВКА AF



Эта кнопка используется при съемке движущегося объекта. Использование режима непрерывной автоматической фокусировки AF сокращает время, необходимое для фокусировки.

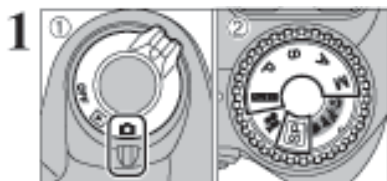

- ① Установите переключатель Power в положение "📷".
- ② Установите переключатель выбора режима на режим фотосъемки.

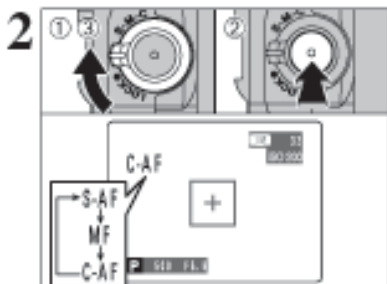

- ① Разблокируйте переключатель выбора режима фокусировки.
- ② Нажмите кнопку выбора режима фокусировки и установите режим C-AF.
- ③ Заблокируйте переключатель режима фокусировки, чтобы предотвратить случайное изменение режима.

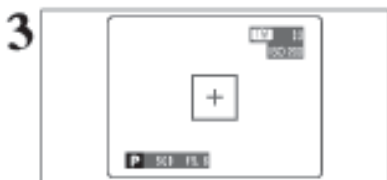

Установите рамку для снимка, чтобы объект занял всю рамку автофокусировки. Камера продолжает фокусировать объект в рамке автофокусировки.



Нажмите кнопку спуска затвора наполовину (фиксация фокуса/экспозиции) и затем, не отпуская кнопку, нажмите ее полностью, чтобы сделать снимок. Это позволит вам сократить время фокусировки.

- Режим AF принудительно переустанавливается на режим AF (CENTER).

◆ Примечания к режиму непрерывной фокусировки AF ◆

Поскольку камера фокусируется непрерывно, даже если кнопка спуска затвора не нажата, необходимо иметь в виду следующие замечания:

- Внимательно следите за уровнем заряда батарей, так как камера в этом режиме потребляет больше энергии, чем в других режимах фокусировки (S-AF и MF).
- Если функция экономичного режима питания отключена (OFF), уровню заряда батарей следует уделять особое внимание.

УСТАНОВКА РУЧНОЙ ФОКУСИРОВКИ



Чтобы установить фокус вручную, используйте эту функцию после автоматической регулировки фокуса с помощью режима автоматической фокусировки S-AF.



1 Установите переключатель Power в положение "📷".

- ❶ В режиме видеосъемки "📹" ручная фокусировка невозможна.
- ❷ Чтобы снимок не расфокусировался при движении камеры, необходимо использовать штатив.



2 Установите переключатель выбора режима на режим фотосъемки.

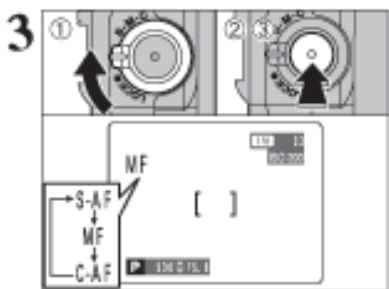

- ❶ Разблокируйте переключатель выбора режима фокусировки.
- ❷ Нажмите кнопку выбора режима фокусировки и установите режим S-AF, сфокусируйтесь на объекте и нажмите кнопку затвора наполовину. После этого камера будет сфокусирована на объекте.
- ❸ Нажмите кнопку выбора режима фокусировки и установите режим MF. Положение фокусировки зафиксируется на объекте. Это состояние фикс-фокуса (стр. 49).

- ❹ Если объект переместился или изменилась настройка зума, повторите процедуру, начиная с шага ❷.



4 Фокус можно установить вручную, удерживая нажатой кнопку "📷" ❶ и нажимая кнопки "W" или "T" 2 при одновременном просмотре изображения на экране.

МЕНЮ ФОТОСЪЕМКИ

УПРАВЛЕНИЕ МЕНЮ ФОТОСЪЕМКИ



1 Чтобы отобразить меню, нажмите кнопку MENU/OK.

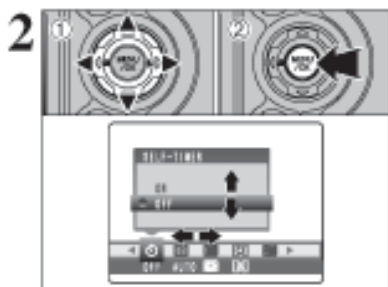

- 2
- ① Нажимая кнопку "◀" или "▶", выберите пункт меню и затем нажмите кнопку "▲" или "▼", чтобы изменить значение.
 - ② Для подтверждения выбора нажмите кнопку MENU/OK.



3 При активизации параметра в левом верхнем углу экрана появляется индикатор (иконка)

! Параметры, доступные на экране меню, меняются в зависимости от режима фотосъемки.

⌚ SELF-TIMER PHOTOGRAPHY (СЪЕМКА ПО ВСТРОЕННОМУ ТАЙМЕРУ) с. 54

Съемка по встроенному таймеру используется в тех случаях, когда фотограф входит в группу снимаемых объектов.

[] AF MODE (РЕЖИМ AF) с. 55

Позволяет выбрать метод фокусировки.

WB SETTING THE WHITE BALANCE (НАСТРОЙКА БАЛАНСА БЕЛОГО) с. 56

Если вы хотите снять фотографию с привязкой к балансу белого цвета окружающей среды и освещению, измените настройку баланса белого цвета.

[O] PHOTOMETRY (ФОТОМЕТРИЯ) с. 57

Измените эту настройку для сцен, где яркость объекта и фона заметно отличаются, и настройка MULTI не позволяет получить желаемые результаты.

BRACKETING (СРАВНИТЕЛЬНАЯ СЪЕМКА) с. 57

Используйте эту функцию для съемки одного изображения с разными значениями экспозиции.

S SHARPNESS (РЕЗКОСТЬ) с. 57

Используйте эту настройку для сглаживания или выделения контуров или для регулировки качества изображения.

FLASH BRIGHTNESS ADJUSTMENT (РЕГУЛИРОВКА ЯРКОСТИ ВСПЫШКИ) с. 57

Измените этот параметр, чтобы отрегулировать количество света, излучаемого вспышкой, в соответствии с условиями съемки или для получения желаемого эффекта.

МЕНЮ ФОТОСЪЕМКИ

СЪЕМКА ПО ВСТРОЕННОМУ ТАЙМЕРУ



Съемка по встроенному таймеру используется в тех случаях, когда фотограф входит в группу снимаемых объектов. При установке для таймера значения ON на экране появляется значок "☺".

☺ : Снимок будет сделан через 10 секунд.

- ❶ Функция съемки по встроенному таймеру автоматически отменяется в следующих случаях.
 - По окончании съемки
 - При изменении положения переключателя выбора режима
 - При переключении камеры в режим воспроизведения
 - При выключении камеры



- ① Нажмите кнопку спуска затвора до половины, чтобы установить фокус.
- ② Не отпуская кнопку спуска затвора, нажмите ее до конца. Встроенный таймер начнет отсчет времени.

❶ Также можно использовать фиксацию фокуса/экспозиции (стр. 24).

❶ Не становитесь перед объективом, когда нажимаете кнопку спуска затвора, так как это может повлиять на правильную фокусировку или яркость (экспозицию).

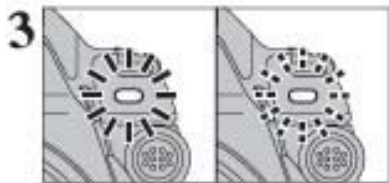

Лампочка встроенного таймера загорится и будет мигать, пока не будет сделан снимок.

❶ Чтобы остановить встроенный таймер после начала его работы, нажмите кнопку BACK.

■ Отображение лампочки встроенного таймера

☺	Светится 5 секунд --> Мигает в течение 5 секунд.
---	--

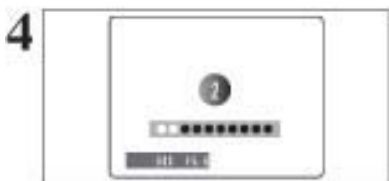

На экране отображается обратный отсчет времени, указывающий время, оставшееся до съемки.

Эта функция автоматически отключается после каждой съемки.

[] AF MODE (РЕЖИМ AF)

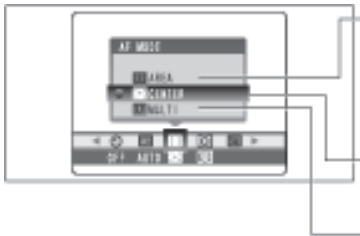

AREA (ОБЛАСТЬ ПРОСМОТРА)

Вы можете изменить место фокусировки камеры на экране. Используйте эту возможность, если вы скомпоновали снимок с применением штатива и теперь хотите изменить положение фокуса.

CENTER (ЦЕНТР)

Камера фокусируется по центру экрана.

MULTI (НЕСКОЛЬКО)

Когда кнопка спуска затвора нажата наполовину, камера автоматически определяет сильно выделяющийся объект, который находится в центре или рядом с центром экрана, и отображает на этом объекте рамку автофокусировки.

❗ Если камера затрудняется с определением главного объекта, установите режим фокусировки CENTER и используйте фиксацию фокуса/экспозиции (стр. 24).

Режим AF можно выбирать, только если режим фокусировки имеет значение S-AF (стр. 20).

CENTER (ЦЕНТР)

Камера фокусируется по центру экрана. Это полезно, если используется съемка с применением фиксации фокуса/экспозиции (стр. 24).



AREA (ОБЛАСТЬ ПРОСМОТРА)

Воспользуйтесь кнопками "▲", "▼", "◀" или "▶", чтобы переместить метку "[+]" (целевую точку) в нужное положение фокусировки.

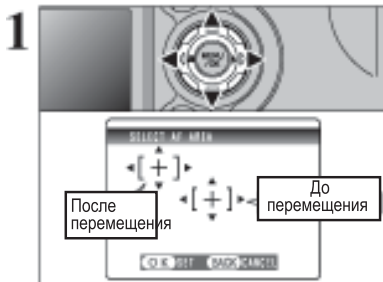

В том месте, куда переместилась целевая точка, отобразится рамка автофокусировки. Выполняйте съемку, как обычно. Чтобы изменить положение рамки автофокусировки, выберите параметр AREA в меню "[] AF MODE.



Независимо от положения рамки автофокусировки, на экране экспозиция всегда устанавливается с использованием области в центре экрана.

МЕНЮ ФОТОСЪЕМКИ

WB SETTING THE WHITE BALANCE (НАСТРОЙКА БАЛАНСА БЕЛОГО)



Если вы хотите снять фотографию с привязкой к балансу белого цвета окружающей среды и освещению, измените настройку баланса белого цвета.

В автоматическом режиме AUTO правильная регулировка баланса белого цвета может быть не достигнута при съемке с близкого расстояния человеческих лиц и съемке с использованием специального источника света. В таких случаях выберите соответствующий баланс белого света для источника света. Дополнительные сведения о балансе белого цвета см. на стр. 107.

- AUTO** : Автоматическая регулировка (Съемка, отражающая характер освещения, создаваемого источником света)
- : Съемка на улице в хорошую погоду
- : Съемка в тени
- : Съемка при освещении флуоресцентными лампами (лампами дневного света).
- : Съемка при освещении флуоресцентными лампами (лампами теплого белого света)
- : Съемка при освещении флуоресцентными лампами (лампами холодного белого света)
- : Съемка при освещении лампами накаливания

* Установленное значение баланса белого (в отличие от специальных настроек баланса белого) игнорируется, когда Вы используете вспышку. Чтобы достичь нужного эффекта, установите вспышку в режим принудительного отключения (стр. 44).

ⓘ Оттенки цветов могут изменяться в зависимости от условий съемки (источника света и т.п.).

[O] PHOTOMETRY (ФОТОМЕТРИЯ)



Используйте этот режим для съемки сцен, где яркость объекта и фона заметно отличаются, и настройка MULTI не позволяет достичь желаемого результата.

- [] **AVERAGE (СРЕДНИЙ)** : Для всего изображения используется среднее значение освещенности.
- [•] **SPOT (ТОЧКА)** : Экспозиция оптимизируется для центра изображения (приблиз. 6,25%).
- ⊙ **MULTI (НЕСКОЛЬКО)** : Камера выполняет автоматическую оценку сцены и выбирает оптимальную экспозицию.

ⓘ В режимах "AUTO", "SP" и "MULTI" для экспонирования используется параметр MULTI, который изменить невозможно.

◆ Режимы экспонирования эффективны для следующих объектов ◆

- **AVERAGE (СРЕДНИЙ)**
Преимуществом этого режима является постоянство экспозиции для различных композиций или объектов. Этот режим особенно эффективен для съемки людей в черной или белой одежде, а также при видовой съемке.
- **SPOT (ТОЧКА)**
Этот режим полезно использовать при съемке объектов, имеющих очень контрастные светлые и темные области, когда вы хотите получить правильную экспозицию для конкретной функции.
- **MULTI (НЕСКОЛЬКО)**
В этом режиме камера использует для анализа объекта съемки автоматическое определение сцены и обеспечивает оптимальную экспозицию в широком диапазоне условий съемки. Этот режим следует использовать для обычной фотосъемки.

BRACKETING (СРАВНИТЕЛЬНАЯ СЪЕМКА)



Используйте эту функцию для съемки одного изображения с разными значениями экспозиции. В режиме сравнительной съемки происходит автоматическая съемка 3 последовательных кадров: одного с правильной экспозицией, другого с недостаточной, третьего с избыточной экспозицией (на конкретное заданное значение).

- Возможные установки: $\pm 1/3$ EV, $\pm 2/3$ EV и ± 1 EV. Более подробные сведения о EV см. на стр. 107.

- ❶ Если недоэкспонированный или переэкспонированный снимок имеет параметры, которые выходят за пределы контрольного диапазона камеры, съемка с использованием указанных параметров выполняться не будет.
- ❷ Использование съемки со вспышкой невозможно.



- ❸ В этом режиме всегда выполняется три снимка. Однако если на карте xD-Picture Card недостаточно памяти для записи 3 снимков, съемка выполняться не будет.

После установки экспозиции для сравнительной съемки нажмите и удерживайте кнопку "EV +/-" ❶ и при помощи кнопки "◀" или "▶" ❷ выберите значок "☁".

SHARPNESS (РЕЗКОСТЬ)



Используйте эту настройку для смягчения или выделения контуров или для регулировки качества изображения.

HARD (КОНТРАСТНЫЙ) : Выделяет контуры. Наиболее подходит для съемки объектов, таких как здания или текст, где требуется четкость изображений.

SOFT (СМЯГЧЕННЫЙ) : Смягчает контуры. Наиболее подходит, например, для съемки людей, где требуется менее контрастное изображение.

NORMAL (ОБЫЧНЫЙ) : Наиболее подходит для обычной фотосъемки. Обеспечивает четкость контуров, идеальную для обычных снимков.

FLASH BRIGHTNESS ADJUSTMENT (РЕГУЛИРОВКА ЯРКОСТИ ВСПЫШКИ)

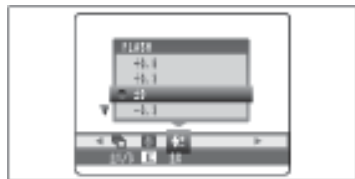

Регулировка яркости позволяет изменить только количество света, излучаемого вспышкой, в соответствии с условиями съемки или для получения желаемого эффекта.

- **Диапазон регулировки:** ± 2 шага от -0.6 EV до $+0.6$ EV с приблиз. изменением 0.3 EV (итого: для выбора доступны 5 уровней)
См. с. 107 для получения информации по EVs.

- ❶ В зависимости от типа объекта и съемочного расстояния, регулировка яркости может не иметь эффекта.
- ❷ Изображение может оказаться темным, если для скорости спуска затвора установлено значение менее $1/1000$ сек.



ВИДЕОСЪЕМКА



Установите переключатель выбора режима в положение "📹". Режим видеосъемки "📹" позволяет вам снимать видеоклипы со звуком.

- **Форматы видеоклипов:**
Motion JPEG с монофоническим звуком
Качество изображения \$: 320 x 240 пикселей
- **Частота кадров 320:** 30 кадров в секунду

- ❗ Доступное время записи видеоклипов может быть уменьшено в зависимости от свободного места на карте памяти xD-Picture Card.
- ❗ Т.к. видеоклип записывается на карту памяти xD-Picture Card в виде файла, он не может быть записан правильно в случае сбоя напряжения питания (если Вы откроете крышку батарейного отсека или отключите источник питания).

Воспроизведение видеоклипов, записанных на этой камере, может быть невозможно на других камерах.

■ Время съемки для карты памяти xD-Picture Card

* Доступное время съемки приведено для карт xD-Picture Card, отформатированных на камере.

	Частота кадров 320: 30 кадров в секунду
DPC-16 (16MB)	26 сек.
DPC-32 (32MB)	54 сек.
DPC-64 (64MB)	109 сек.
DPC-128 (128MB)	219 сек.
DPC-256 (256MB)	7.3 мин.
DPC-512 (512MB)	14.6 мин.



На экране будет отображено доступное время записи и сообщение "📹 STANDBY".

- ❗ Т.к. вместе с изображением записывается звук, следите за тем, чтобы не закрыть микрофон пальцами и т.п. (стр. 9).

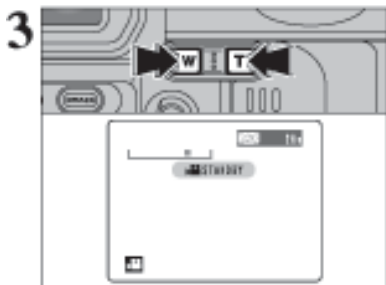

Нажмите кнопку "Т" или "W", чтобы увеличить или уменьшить изображение перед началом съемки. Изменение размеров изображения следует выполнить заранее, поскольку у вас не будет возможности сделать это во время съемки.

- **Фокусное расстояние оптического "зума"**
(эквивалент 35-мм камеры)
- **Расстояние эффективной съемки**
Широкоугольная съемка : approx. от 0.9 м (3.0 футов)
до бесконечности
Режим телефото : approx. от 2.0 м (6.6 футов)
до бесконечности

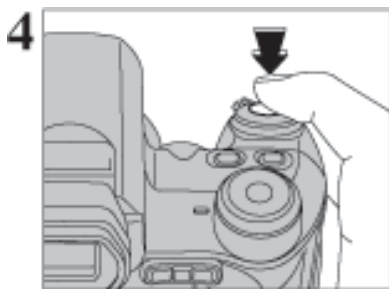

Чтобы начать съемку, до конца нажмите кнопку спуска затвора

- ❶ Яркость и цветность экрана во время видеосъемки могут отличаться от этих характеристик до съемки.
- ❷ У вас нет необходимости удерживать кнопку спуска затвора в нажатом состоянии.

Нажатие кнопки спуска затвора полностью блокирует фокусировку, однако баланс белого и экспозиция настраиваются автоматически в соответствии со снимаемой сценой.



Во время съемки в правом верхнем углу экрана отсчитывается оставшееся время съемки.

- ❶ Если во время съемки видеоклипа яркость объекта съемки изменится, может быть записан шум объектива.
- ❷ При съемке на улице могут быть записаны шумы ветра.
- ❸ Когда истечет отведенное время съемки, съемка автоматически прекратится, и видеоклип будет сохранен на карте памяти xD-Picture Card.

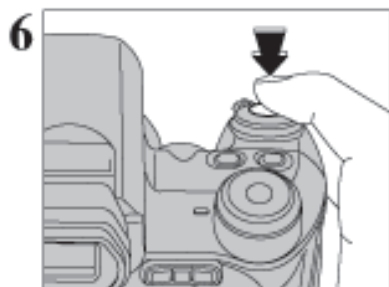

Нажатие на кнопку спуска затвора во время съемки приводит к остановке съемки и записи видеоклипа на карту памяти xD-Picture Card.

- ❶ Если съемка будет прекращена сразу же после начала, на карту памяти xDPicture Card будет записана 1 секунда видеоматериала.



ВОСПРОИЗВЕДЕНИЕ ВИДЕОКЛИПОВ

1

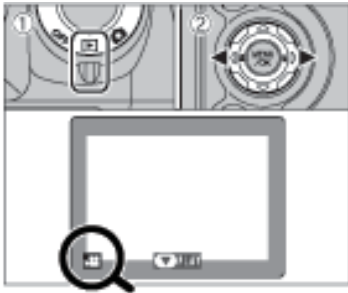

- ① Установите переключатель Power в положение "▶".
- ② Нажимая на кнопку "◀" или "▶", выберите нужный файл видеоклипа.

- ⚠ Видеоклипы не могут быть воспроизведены в режиме мультикадрового воспроизведения. Для возврата в режим обычного воспроизведения используйте кнопку "DISP".

Будет отображен индикатор "📹".

2



- ① Чтобы воспроизвести видеоклип, нажмите кнопку "▶".
- ② На экране будет отображаться время воспроизведения и шкала состояния воспроизведения.

- ⚠ Не блокируйте динамик фотокамеры.
- ⚠ Если звук еле слышен, отрегулируйте громкость (стр. 72).
- ⚠ Если объект съемки слишком яркий, на изображении во время воспроизведения могут появляться белые вертикальные или черные горизонтальные полоски. Это нормально и не является неисправностью.

■ Воспроизведение видеоклипов

	Управление	Описание
Воспроизведение/ Пауза		Начало воспроизведения. При достижении конца клипа воспроизведение будет автоматически прекращено. Во время воспроизведения эта кнопка используется для включения режима паузы.
Остановка		Остановка воспроизведения. Нажатие кнопки "◀" или "▶", когда воспроизведение фильма остановлено, приводит к возврату на предыдущий файл или переходу на следующий файл, соответственно.
Ускоренный просмотр/ Перемотка		Во время воспроизведения нажмите эту кнопку, чтобы выполнить ускоренный просмотр вперед или назад.
Воспроизведение с пропуском	Перемотка Ускоренный просмотр В режиме паузы	Каждое нажатие на кнопку "◀" или "▶" в режиме паузы воспроизведения приводит к переходу на следующий или предыдущий кадр фильма.

◆ Воспроизведение файлов видеоклипов ◆

Может оказаться, что видеоклипы, записанные на этой камере, не могут быть воспроизведены на других моделях камер.



СТИРАНИЕ ОДНОГО/ВСЕХ КАДРОВ

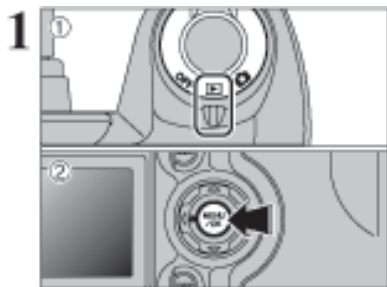

- ① Установите переключатель Power в положение "▶".
- ② Чтобы отобразить экран меню, нажмите кнопку MENU/OK.

Имейте в виду, что ошибочно удаленные кадры (файлы) восстановить невозможно. Необходимо сохранить копии важных кадров (файлов), которые вы не хотите удалять, на компьютере или другом носителе.



Нажимая кнопку "◀" или "▶", выберите "🗑️" ERASE.

ALL FRAMES (ВСЕ КАДРЫ)

Будут стерты все незащищенные кадры (файлы). Необходимо сохранить копии важных кадров (файлов), которые вы не хотите удалять, на компьютере или другом носителе.

FRAME (КАДР)

Эта функция позволяет стереть только выбранный кадр (файл).

🏠 BACK (ВОЗВРАТ)

Используется для возврата к предыдущему меню без удаления каких-либо кадров (файлов).



- ① Нажимая кнопку "▲" или "▼", выберите параметр ALL FRAMES или FRAME.
- ② Нажмите кнопку MENU/OK.



СТИРАНИЕ ОДНОГО/ВСЕХ КАДРОВ



FRAME (КАДР)

- ① Нажимая кнопку "◀" или "▶", выберите кадр, который вы хотите удалить.
- ② Нажмите кнопку MENU/OK, чтобы стереть отображаемый в данный момент файл.

Чтобы стереть другое изображение, повторите шаги ① и ②. Когда вы закончите удаление изображений, нажмите кнопку BACK.

- ⚠ Защищенные файлы не могут быть стерты. Перед удалением таких файлов снимите с них защиту (стр. 63).



ALL FRAMES (ВСЕ КАДРЫ)

Нажатие на кнопку MENU/OK приводит к стиранию всех кадров (файлов).

- ⚠ Чтобы отменить удаление всех кадров во время его выполнения, нажмите кнопку BACK.
- ⚠ Защищенные файлы не могут быть стерты. Перед удалением таких файлов снимите с них защиту (стр. 63).

Если появится сообщение "DROF SPECIFIED", нажмите кнопку MENU/OK еще раз, чтобы стереть все файлы.

◆ Прекращение процедуры в середине ее выполнения ◆



Нажатие на кнопку BACK приводит к прекращению стирания всех файлов. Некоторые незащищенные файлы останутся нестертыми.

- ⚠ Даже если Вы прекратите процедуру удаления сразу после ее начала, некоторые файлы могут быть стерты.

От ЗАЩИТА ИЗОБРАЖЕНИЙ: КАДР/ УСТАНОВКА ЗАЩИТЫ ВСЕХ КАДРОВ/СНЯТИЕ ЗАЩИТЫ ВСЕХ КАДРОВ

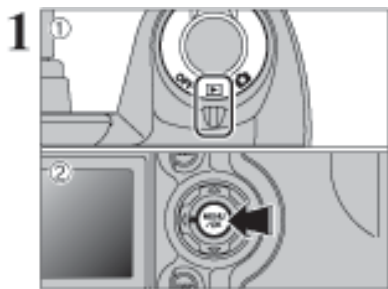

- ① Установите переключатель Power в положение "▶".
- ② Чтобы отобразить экран меню, нажмите кнопку MENU/OK.

Защита предотвращает случайное удаление изображений (файлов). Однако процедура форматирования FORMAT приводит к стиранию всех изображений файлов, включая защищенные (стр. 75).



Нажимая кнопку "◀" или "▶", выберите "От" PROTECT.

RESET ALL (СНЯТИЕ ЗАЩИТЫ ВСЕХ КАДРОВ)

Снимает защиту со всех файлов.

SET ALL (УСТАНОВКА ЗАЩИТЫ ВСЕХ КАДРОВ)

Устанавливает защиту всех файлов.

FRAME (КАДР)

Устанавливает или снимает защиту только для выбранного файла.

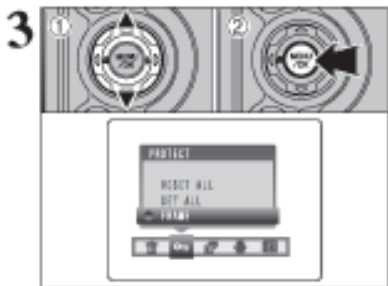

- ① Нажимая кнопки "▲" или "▼", выберите параметры FRAME, SET ALL или RESET ALL.
- ② Для подтверждения выбора нажмите кнопку MENU/OK.



FRAME SET (УСТАНОВКА ЗАЩИТЫ ОДНОГО КАДРА)

- ① Нажимая кнопку "◀" или "▶", выберите кадр, для которого вы хотите установить защиту.
- ② Нажмите кнопку MENU/OK, чтобы установить защиту для отображаемого в данный момент файла. Чтобы установить защиту другого файла, повторите шаги ① и ②. Чтобы завершить установку защиты файлов, нажмите кнопку BACK.

МЕНЮ ЗАЩИТА ИЗОБРАЖЕНИЙ: КАДР/ УСТАНОВКА ЗАЩИТЫ ВСЕХ КАДРОВ/СНЯТИЕ ЗАЩИТЫ ВСЕХ КАДРОВ



FRAME RESET (СНЯТИЕ ЗАЩИТЫ ОДНОГО КАДРА)

- ① Нажимая кнопку "◀" или "▶", выберите кадр, имеющий защиту.
- ② Нажмите кнопку MENU/OK, чтобы снять защиту отображаемого в данный момент файла.



SET ALL (УСТАНОВКА ЗАЩИТЫ ВСЕХ КАДРОВ)

Нажатие кнопки MENU/OK приводит к установке защиты для всех кадров (файлов).



RESET ALL (СНЯТИЕ ЗАЩИТЫ ВСЕХ КАДРОВ)

Нажатие кнопки MENU/OK приводит к снятию защиты всех кадров (файлов).

◆ Прекращение процедуры в середине ее выполнения ◆



Если отснятое изображение слишком большое, установка или снятие защиты всех кадров может занять существенное время.

Если во время этой процедуры Вы захотите выполнить съемку фотографии или видеоклипа, нажмите кнопку BACK. Чтобы позже вернуться к установке или снятию защиты всех кадров, начните выполнение процедуры, описанной на стр. 63, с шага 1.



АВТОМАТИЧЕСКОЕ ВОСПРОИЗВЕДЕНИЕ

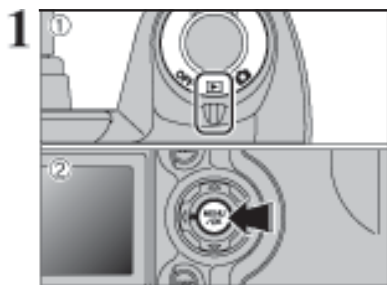

- ① Установите переключатель Power в положение "▶".
- ② Чтобы отобразить экран меню, нажмите кнопку MENU/OK.

- ⚡ Во время воспроизведения функция экономии энергии не работает.
- ⚡ Воспроизведение начинается автоматически. Когда предварительный просмотр видеоклипа или обычное воспроизведение видеоклипа закончится, воспроизведение будет продолжено со следующего снимка.

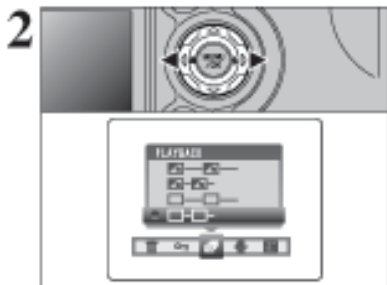

Нажимая кнопки "◀" или "▶", выберите "▶" PLAYBACK.

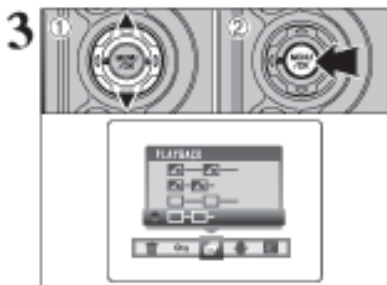

- ① Нажимая кнопку "▲" или "▼", выберите интервал воспроизведения и тип смены изображения.
- ② Нажмите кнопку MENU/OK. Выбор кадров и их воспроизведение будут выполняться автоматически.

- ⚡ Если во время воспроизведения Вы один раз нажмете кнопку DISP, на экране будет отображен номер воспроизводимого кадра.
- ⚡ Чтобы прервать автоматическое воспроизведение "▶" PLAYBACK, нажмите кнопку BACK.



ЗАПИСЬ ГОЛОСОВЫХ ЗАГОЛОВКОВ

1

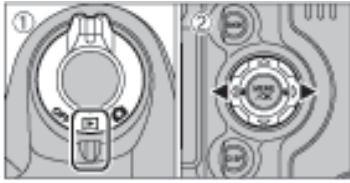

Вы можете добавить к фотоизображениям голосовые комментарии (заголовки).

- **Формат записи:** WAVE (стр. 107)
формат PCM
- **Размер аудиофайла:** приблиз. 480 кБ
(для 30-секундного голосового заголовка)

- ① Установите переключатель Power в положение "▶".
- ② Нажимая кнопки "◀" или "▶", выберите изображение (фотографию), для которой Вы хотите создать голосовой заголовок.

2

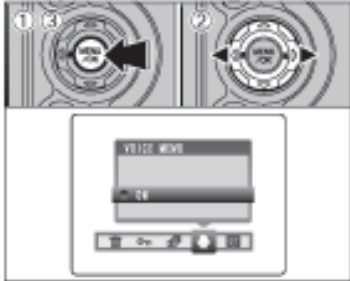

- ① Чтобы отобразить экран меню, нажмите кнопку MENU/OK.
- ② Нажимая кнопку "◀" или "▶", выберите "VOICE MEMO".
- ③ Нажмите кнопку MENU/OK.

ⓘ Если появилось сообщение "PROTECTED FRAME", снимите защиту кадра.

3



На экране появится сообщение "REC STANDBY".
Нажмите кнопку MENU/OK, чтобы начать запись.



Во время записи голосовых заголовков говорите в микрофон (стр. 9), расположенный на передней стороне камеры. Для достижения наилучших результатов удерживайте камеру на расстоянии около 20 см (7.9 дюймов).

4



Во время записи на экране отображается оставшееся время записи и мигает лампочка встроенного таймера. Когда оставшееся время достигнет 5 секунд, лампочка встроенного таймера начнет мигать еще быстрее.

ⓘ Чтобы завершить запись голосового заголовка, нажмите кнопку MENU/OK.

5



Когда вы запишете 30 секунд комментариев, на экране будет отображено сообщение "FINISH".

Чтобы закончить запись: нажмите кнопку MENU/OK.
Чтобы переписать комментарии: нажмите кнопку BACK.

◆ Если изображение уже имеет голосовой заголовок ◆

При выборе изображения, для которого уже создан голосовой заголовок, на экране появится запрос, переписывать заголовок или нет.

Если появилось сообщение "PROTECTED FRAME", снимите защиту кадра.



ВОСПРОИЗВЕДИЕНИЕ ГОЛОСОВЫХ ЗАГОЛОВКОВ

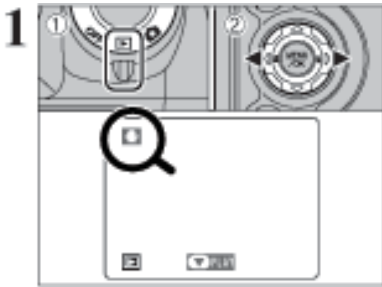

- ① Установите переключатель Power в положение "▶".
- ② Нажимая кнопку "◀" или "▶", выберите файл изображения, имеющего голосовой заголовок.

❗ Вы не можете воспроизводить голосовые заголовки, используя режим мультикадрового воспроизведения. Для возврата в режим обычного воспроизведения используйте кнопку DISP.

Будет отображен индикатор "🔊".



- ① Чтобы воспроизвести голосовой заголовок, нажмите кнопку "▼".
- ② На экране будет отображаться время воспроизведения и шкала состояния воспроизведения.

❗ Если звук еле слышен, отрегулируйте громкость (стр. 72).



Следите за тем, чтобы динамик не перекрывался

■ Воспроизведение голосовых заголовков

	Управление	Описание
Воспроизведение		После окончания воспроизведения голосового заголовка будет прекращено.
Пауза/ возобновление воспроизведения		Нажатие на кнопку во время воспроизведения приводит к остановке воспроизведения. Повторное нажатие возобновляет воспроизведение.
Остановка		Остановка воспроизведения. * Нажатие кнопки "◀" или "▶", когда воспроизведение голосового заголовка остановлено, приводит к возврату на предыдущий файл или переходу на следующий файл, соответственно.
Ускоренный просмотр/ Перемотка	Перемотка Ускоренный просмотр	Во время воспроизведения нажмите эту кнопку, чтобы выполнить перемотку вперед или назад. * Эти кнопки не функционируют в режиме паузы воспроизведения.

◆ Совместимые файлы голосовых заголовков ◆

Фотокамера FinePix S5000 позволяет воспроизводить файлы голосовых заголовков, записанные на этой камере, а также файлы голосовых заголовков продолжительностью не более 30 секунд, записанные на карту памяти xD-Picture Card с использованием цифровой камеры FUJIFILM.



КАК ОПРЕДЕЛИТЬ ПАРАМЕТРЫ ПЕЧАТИ (DPOF)



DPOF (Цифровой формат управления печатью) представляет собой формат, который используется для установки характеристик печати при записи изображений, отснятых на цифровой камере, на носитель информации (например, карту xDPicture Card). Записанные характеристики включают в себя информацию о том, какие снимки будут отпечатаны.

Этот раздел подробно описывает, каким образом Вы можете распечатать снимки с камеры FinePix S5000.

На камере FinePix S5000 вы можете определить в параметрах DPOF печать только одного отпечатка каждого кадра.

- * Помните о том, что некоторые принтеры не поддерживают печать дат и времени на фотографиях или определение количества отпечатков.
- * Обратите внимание на то, что при выборе снимков на экране могут отображаться предупреждения, приведенные ниже.

DROP SPECIFIED. ERASE OK?

ERASE ALL OK? (с. 62)

После стирания изображения параметры DPOF этого изображения также будут удалены.

RESET DROP OK? (с. 70)

Если Вы установите карту памяти xD-Picture Card, содержащую кадры, для которых параметры печати определены на другой камере, эти параметры печати будут отменены и заменены новыми.

DROP FILE ERROR (с. 102)

На одной карте памяти xD-Picture Card могут быть определены не более 999 снимков.

1



- ① Установите переключатель Power в положение "▶▶▶▶".
- ② Нажмите кнопку "F" фото-режима.

2



Нажимая кнопку "◀" или "▶", выберите "DPOF".



КАК ОПРЕДЕЛИТЬ ПАРАМЕТРЫ ПЕЧАТИ (DPOF)



- ① Нажимая кнопку "▲" или "▼", выберите WITH DATE (С ДАТОЙ) или WITHOUT DATE (БЕЗ ДАТЫ). Если выбран параметр WITH DATE, на отпечатанных снимках будет печататься дата.
- ② Нажмите кнопку MENU/OK.

◆ Если параметры печати DPOF были определены на другой камере ◆



Если данные включают файл с параметрами печати DPOF, определенными на другой камере, отображается сообщение "RESET DPOF OK?".

Нажатие кнопки MENU/OK (или кнопки фоторежима "F") позволяет удалить все параметры DPOF, которые уже указаны для каждого кадра (файла). После этого Вы должны снова определить параметры печати DPOF для каждого кадра.

- ⓘ Нажмите кнопку BACK, чтобы не изменять ранее установленные параметры.

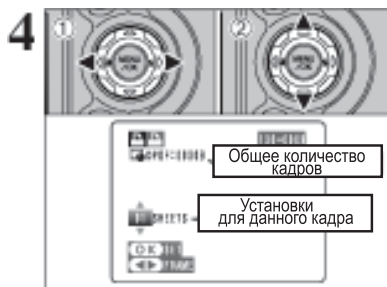

- ① Нажимая кнопку "◀" или "▶", выберите кадр для установки параметров.
- ② Нажимая кнопку "▲" или "▼", установите значение не более 99, соответствующее количеству копий кадра, которые будут напечатаны. Для кадров, которые Вы не хотите печатать, установите число копий, равное 0.

Чтобы указать дополнительные параметры печати DPOF, повторите шаги ① и ②.

- ⓘ Вы можете выполнить печать до 999 фотоснимков, имеющихся на одной карте памяти xDPicture Card.
- ⓘ Параметры печати DPOF для видеоклипов или файлов CCD-RAW определить невозможно.

Если во время установки нажать кнопку BACK, все новые параметры будут удалены. Если имелись предварительно установленные параметры DPOF, будут удалены только те из них, которые были изменены.

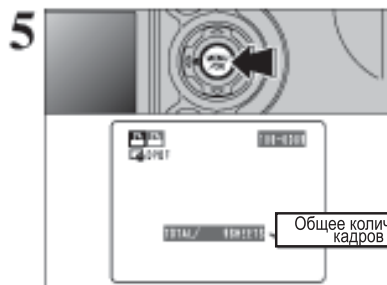

После завершения установки параметров всегда нажимайте кнопку MENU/OK. Если Вы нажмете кнопку BACK, параметры DPOF не будут определены.

DPOF ALL RESET (ОТМЕНА ОПРЕДЕЛЕНИЯ ВСЕХ ПАРАМЕТРОВ DPOF)

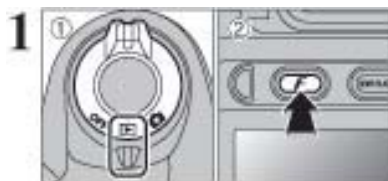

- ① Установите переключатель Power в положение "▶".
- ② Нажмите кнопку "F" фото-режима.





- ① Нажимая кнопку "◀" или "▶", выберите ""  " DPOF ALL RESET.
- ② Нажмите кнопку MENU/OK.





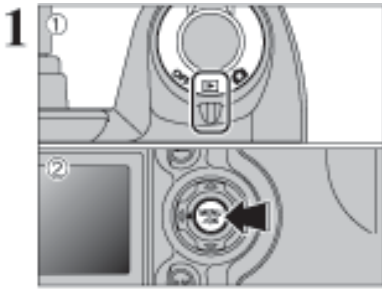

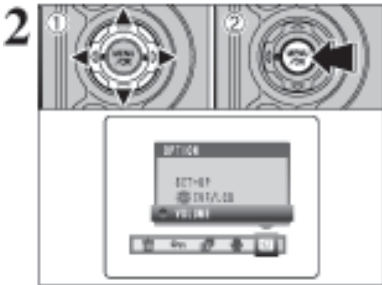

- Появится экран подтверждения.
Чтобы отменить определение всех параметров DPOF, нажмите кнопку MENU/OK.

4 Настройки НАСТРОЙКА ЯРКОСТИ МОНИТОРА/ РЕГУЛИРОВКА ГРОМКОСТИ





- ① Установите переключатель Power в положение "  " или "  ".
- ② Нажмите кнопку MENU/OK, чтобы отобразить экран меню.





- ① Нажатием на многофункциональную кнопку "  " или "  " выберите "SET" OPTION, а затем, нажимая на многофункциональную кнопку "  " или "  " выберите "  EVF/LCD" (Яркость ЖК-монитора) или "VOLUME" (Громкость).
- ② Нажмите кнопку MENU/OK.



- ① Нажатием на многофункциональную кнопку "  " или "  " отрегулируйте яркость ЖК-монитора или громкость.
- ② Нажмите кнопку "MENU/OK", чтобы подтвердить установленное значение.

◆ Опции меню настройки параметров SET-UP ◆

Опции меню SET варьируются в зависимости от того, какой режим выбран – "  ", "  " или "  ".

-  Режим фотосъемки

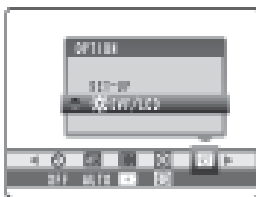

-  Режим видеосъемки











-  Режим воспроизведения











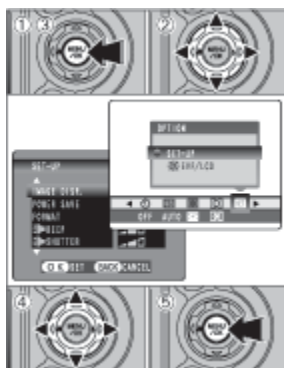

SET-UP (НАСТРОЙКА ПАРАМЕТРОВ)

■ Опции меню настройки параметров SET-UP

Установки	Отображение	По умолчанию	Описание
IMAGE DISP.	ON/OFF/PREVIEW	ON	Эта опция определяет, отображать отснятый кадр или нет на экране проверки отображения. Подробности на стр. 74.
POWER SAVE	2MIN/5MIN/OFF	2 MIN	Используйте эту опцию для переключения камеры в режим пониженного потребления энергии и последующего автоматического выключения, если камера не используется. Подробности на стр. 75.
FORMAT	OK	-	Стирает все кадры (файлы). Подробности на стр. 75.
 BEER	OFF/1/2/3	2	Позволяет отрегулировать громкость звукового сигнала, сопровождающего нажатие на кнопки управления камерой.
 SHUTTER	OFF/1/2/3	2	Позволяет отрегулировать громкость звукового сигнала, сопровождающего перемещение затвора.
DATE/TIME	SET	-	Используйте этот параметр для установки даты и времени. Подробности на стр. 14.
FRAME NO.	CONT./RENEW	CONT.	Позволяет указать, будет ли последовательно продолжаться нумерация кадров от предыдущего номера, или же нумерация начнется заново. Подробности на стр. 76.
USB MODE	 / 		Выбор режима "  " DSC или "  " PC Camera, когда камера подключена к компьютеру. Подробности на стр. 87.
CCD-RAW	OFF/ON	OFF	Позволяет установить для качества изображения значение CCD-RAW. Поскольку обработка изображений CCD-RAW не выполняется на камере, они должны обрабатываться на компьютере.
言語/LANG.	日本語/ENGLISH/ FRANCAIS/DEUTSCH/ ESPAÑOL/中文	ENGLISH	Выбор языка отображения сообщений на экране.
VIDEO SYSTEM	NTSC/PAL	-	Выбор параметра видеосигнала на выходе (NTSC или PAL).
DISCHARGE	OK	-	Разряжает перезаряжаемые батареи. Подробности на с. 99.
 RESET	OK	-	Эта функция используется для восстановления стандартных (заводских) значений всех параметров, кроме даты и времени, языка и видеосигнала на выходе. Чтобы проверить настройки параметров, нажмите кнопку "  ". Если Вас устраивают стандартные настройки, вновь нажмите кнопку MENU/OK.

SET ИСПОЛЬЗОВАНИЕ ЭКРАНА НАСТРОЙКИ ПАРАМЕТРОВ



- ① Чтобы отобразить экран меню, нажмите кнопку MENU/OK.
- ② Нажатием на многофункциональную кнопку " " или " " выберите "SET" OPTION, а затем, нажимая на многофункциональную кнопку " " или " ", выберите "SET-UP".
- ③ Нажмите кнопку MENU/OK, чтобы отобразить экран SET-UP.
- ④ При помощи нажатия на многофункциональную кнопку " " или " " выберите опцию меню (параметр), а затем, нажимая на многофункциональную кнопку " " или " ", измените значение выбранного параметра.
- ⑤ После изменения настроек нажмите кнопку MENU/OK, чтобы подтвердить изменения.
 - ① Перед заменой батарей питания всегда выключайте камеру. Если откроете батарейный отсек или отключите сетевой блок питания, не выключив камеру, будут восстановлены стандартные (заводские) значения параметров.
 - ① Чтобы выбрать параметры для "FORMAT", "DATE/TIME", "DISCHARGE" или " " "RESET", нажмите кнопку "".

SET-UP (НАСТРОЙКА ПАРАМЕТРОВ)

ДИСПЛЕЙ ИЗОБРАЖЕНИЯ

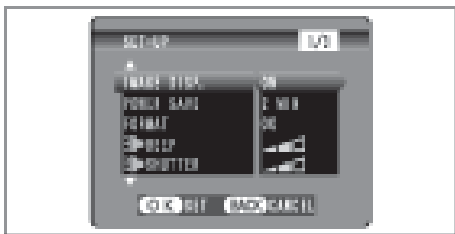

Вы можете использовать параметр IMAGE DISPLAY, чтобы определить, каким образом отображать отснятые изображения после съемки.

- ① В режиме длительной непрерывной съемки с разрешением 1280x960 пикселей отснятые изображения не отображаются.
- ① Даже если в режимах верхней или финальной 5-кадровой съемки Вы выключите (OFF) этот параметр, изображение будет отображаться в течение установленного времени, а затем будет автоматически записано.

ON: Отснятое изображение отображается в течение 2 с, а затем автоматически записывается.
OFF: Отснятое изображение автоматически записывается, не отображаясь на экране.
PREVIEW: Отснятое изображение отображается, а затем Вы можете выбрать, записывать или не записывать это изображение.

- Чтобы записать изображение, нажмите кнопку MENU/OK.
- Нажмите кнопку BACK, чтобы отменить запись.

Вы также можете использовать функцию предварительного просмотра с увеличением изображений

Предварительный просмотр с увеличением изображения

Если выбран параметр "PREVIEW", для проверки деталей Вы можете увеличить изображение.

- ① Нажатием на кнопку зума "T" или "W" увеличьте или уменьшите изображение.
- ② Нажатием на многофункциональную кнопку "▲", "▼", "◀" или "▶" выберите другую часть изображения.

- ① При использовании функции предварительного просмотра Вы не сможете сохранить усеченное (скадрированное) изображение.
- ① Операция предварительного просмотра с увеличением изображения аналогична операции воспроизведения с увеличением изображения (стр. 28).

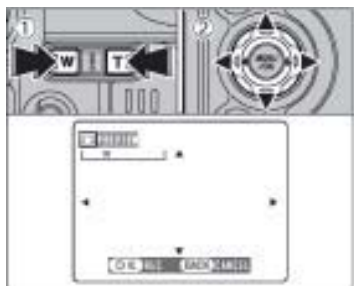

Предварительный просмотр непрерывной съемки (проверка изображения)

Если выбран параметр "PREVIEW", проверку отснятых изображений можно выполнять в режимах "CONT." и "FINAL 5".

Однако Вы не можете использовать предварительный просмотр с увеличением изображения.

- ① Нажимая на кнопки "◀" или "▶", можно проверить изображение.
- ② Нажмите кнопку MENU/OK, чтобы записать все изображения.

- ① Если нажать кнопку "BACK", изображения записаны не будут.



РЕЖИМ АВТОМАТИЧЕСКОГО ОТКЛЮЧЕНИЯ (энергосбережения)



После активизации этой функции ЖК-монитор будет временно отключаться (зеленая индикаторная лампочка мигает с интервалом в 1 секунду), если камера не используется в течение 30 секунд, чтобы уменьшить потребление электроэнергии. Если в дальнейшем (в течение 2 или 5 минут) Вы не будете пользоваться камерой, она автоматически выключится. Используйте этот режим, если хотите максимально долго использовать батарею питания.

- ❶ Функция автоматического отключения выключается, когда камера подключена к порту USB или используется режим автоматического воспроизведения.

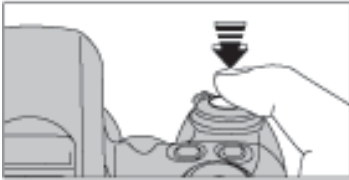

Когда камера находится в спящем режиме (зеленая индикаторная лампочка мигает с интервалом в 1 сек.), нажатие на кнопку спуска затвора до половины приводит к возврату камеры в рабочее состояние (камера готова к съемке). Это очень удобно, т.к. камера быстрее будет готова к съемке по сравнению с выключением и включением камеры

- ❶ Вернуть камеру в рабочее состояние можно нажатием любой кнопки, кроме кнопки спуска затвора.

Функция автоматического отключения ЖК-монитора (спящего режима) не работает в режимах настройки параметров и воспроизведения, но камера может автоматически выключиться, если Вы не будете ей пользоваться в течение некоторого времени (2 - 5 минут).

◆ Чтобы восстановить подачу питания на камеру ◆



Если функция автоматического отключения отключила камеру, кратковременное переключение кнопки Power на OFF с последующим переключением на ON возвратит камеру в рабочее состояние.

FORMAT (ФОРМАТИРОВАНИЕ)



Форматирование также приводит к стиранию защищенных файлов. Форматирование приводит к стиранию всех кадров (файлов). Инициализируйте карту памяти xD-Picture Card для использования в камере. Необходимо скопировать важные файлы, которые Вы хотите сохранить, на персональный компьютер или другой носитель.

- ❶ Нажмите кнопку "◀" или "▶" для выбора "OK".
- ❷ Нажатие на кнопку MENU/OK приводит к стиранию всех файлов и инициализации карты памяти xD-Picture Card.
- ❸ Если появляется сообщение "CARD ERROR" "WRITE ERROR" "READ ERROR" или "CARD NOT INITIALIZED", перед форматированием карты памяти xD-Picture Card обратитесь к стр. 101-102 и примите соответствующие меры.

SET-UP (НАСТРОЙКА ПАРАМЕТРОВ)

FRAME NO. (Нумерация кадров)

	< CONT. >	< RENEW >
A	0001 ⋮ 0005	0001 ⋮ 0005
↓		
B	0006 ⋮ 0010	0001 ⋮ 0005

*Отформатированная xD-Picture Card используется для A и B.

CONT. : Кадры сохраняются, начиная с наибольшего (Непрерывная) номера файла, сохраненного при последнем использовании карты памяти xDPicture Card .

RENEW (Новая): Кадры сохраняются на каждой карте памяти xD-Picture Card, начиная с номера файла "0001".

Установка для этой функции значения "CONT." (Непрерывная) упрощает управление файлами, поскольку гарантирует, что имена файлов при копировании на персональный компьютер не будут дублироваться.

- ❶ Если карта памяти xD-Picture Card уже содержит файлы изображений с номерами файлов, превышающими самый большой номер файла на последней карте памяти xDPicture Card, изображения сохраняются, начиная с самого большого номера на текущей карте памяти xD-Picture Card .

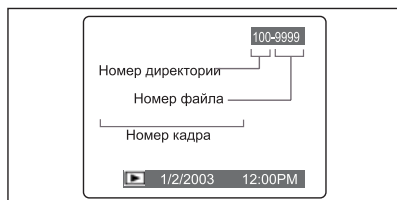

Номер файла можно проверить, просмотрев изображение. Последние 4 цифры семизначного номера, отображаемого в верхнем правом углу экрана, обозначают номер файла, в то время как первые 3 цифры показывают номер директории.

- ❶ При замене карты памяти xD-Picture Card всегда выключайте камеру перед открытием батарейного отсека. Если Вы откроете батарейный отсек, не выключив камеру, запоминающее устройство номеров кадров может не функционировать.
- ❶ File NO. (Номер файла) начинается с 0001 по 9999. После превышения значения 9999 номер директории изменяется с 100 на 101. Максимальный номер - 999-9999.
- ❶ Отображаемый номер кадра может отличаться для изображений, отснятых на других камерах.
- ❶ Если появилось сообщение "FILE NO. FULL", см. стр. 101.

CCD-RAW

Включение режима CCD-RAW (ON) отключает функции обработки сигнала (воспроизведение данных, полученных с CCD, в качестве изображения), выполняемого в камере. Поэтому эта задача должна выполняться на компьютере.

Используйте входящее в поставку программное обеспечение RAW FILE CONVERTER LE для выполнения обработки на компьютере.

Преобразование с использованием RAW FILE CONVERTER LE также позволяет очень простым способом создать изображения в формате TIFF.

* Для просмотра изображений на компьютере должна быть установлена программа FinePixViewer (находящаяся на входящем в поставку CD-ROM).

■ Перечисленные ниже функции нельзя использовать в режиме CCD-RAW

Во время съемки	Цифровой зум, непрерывная съемка и режим FinePix Photo (качество изображения, чувствительность (ISO 800) и FinePix COLOR) неприменимы.
Во время воспроизведения	Фиксируется качество изображения воспроизведения 1M (1280x960). При воспроизведении можно увеличивать изображение до 800%, но нельзя сохранить усеченные (скадрированные) изображения.

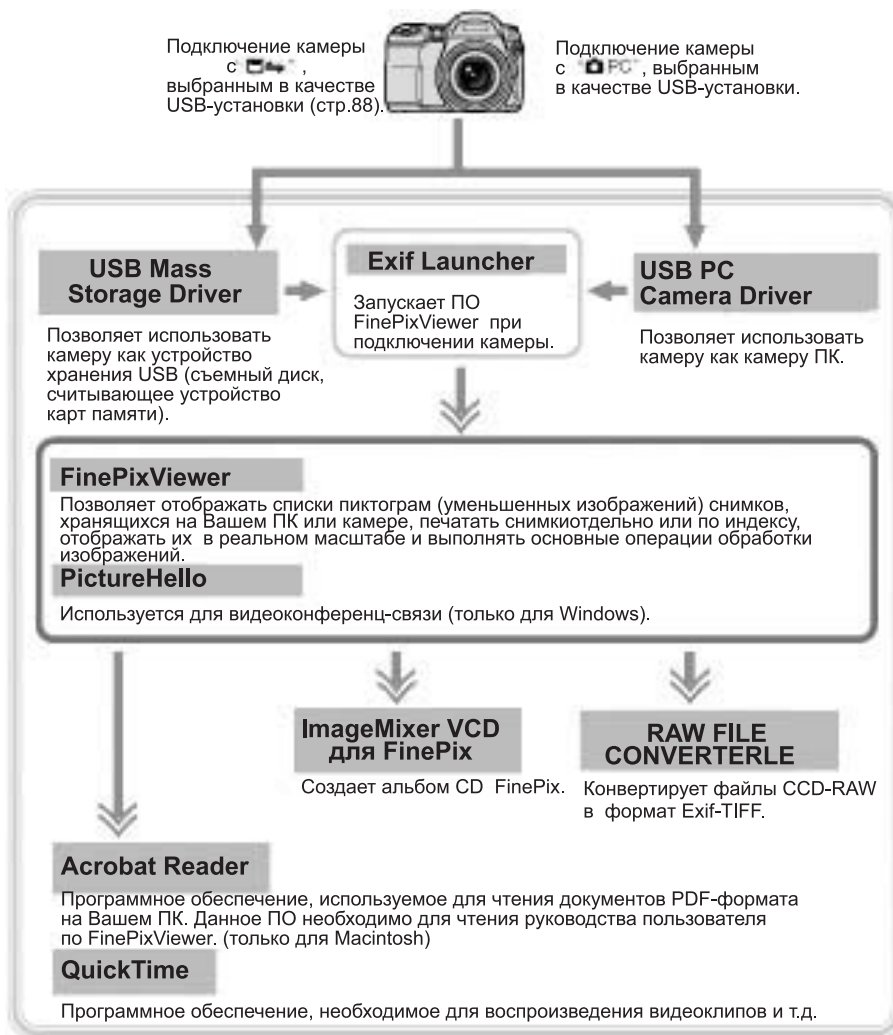

* Обратите внимание на то, что конфигурация ПО незначительно меняется в зависимости от используемой системы.

5.2 УСТАНОВКА НА РС, РАБОТАЮЩЕМ ПОД ОПЕРАЦИОННОЙ СИСТЕМОЙ WINDOWS

Необходимые предпосылки

Для использования ПО Вы должны иметь описанное ниже программное и аппаратное обеспечение. Перед началом установки проверьте Вашу операционную систему.

Совместимые ПК	IBM PC/AT или совместимые ¹
Операционная система	Windows 98 (включая второй выпуск) Windows Millennium Edition (Windows Me) Windows 2000 Professional ² Windows XP Home Edition ² Windows XP Professional ²
СРУ	Рекомендуется использовать 200 МГц Pentium или более мощный процессор (для Windows XP рекомендуется 800 МГц Pentium III или более мощный процессор)
Оперативная память	Минимум 64 Мбайт (минимум 128 Мбайт для Windows XP) Минимум 256 Мбайт при использовании RAW FILE CONVERTER LE
Пространство на жестком диске	Объем дискового пространства для установки : минимум 140 Мбайт Объем памяти, необходимый для работы : минимум 300 Мбайт (При использовании ImageMixer VCD для FinePix требуется не менее 2 Гбайт) При использовании программы RAW FILE CONVERTER LE требуется минимум 1 Гбайт
Дисплей	Разрешение 800 на 600 пикселей или лучше, по меньшей мере 16 000 цветовых оттенков
Подключение к Интернет³	<ul style="list-style-type: none">• Для использования FinePix Internet Service или функции работы с электронной почтой требуется : подключение к интернет и программа работы с электронной почтой
Функции работы со звуком⁴	<ul style="list-style-type: none">• Динамики, микрофон и звуковая карта

^{*1} Необходимо наличие компьютера с USB-интерфейсом в стандартной комплектации и предварительно установленной операционной системой.

^{*2} При установке ПО войдите в систему с правами доступа администратора (например, "Administrator").

^{*3} Требуется использование FinePix Internet Service и системы видеоконференцсвязи. Программное обеспечение может быть установлено и в том случае, если у Вас нет подключения к Интернету.

^{*4} Для использования видеоконференцсвязи необходимо наличие звуковых функций

Примечания

- Подключите камеру непосредственно к компьютеру с использованием USB-кабеля (Mini-B). ПО может работать некорректно, если Вы используете удлинительный кабель или подключаете камеру через порт USB.
- Если у Вашего компьютера имеется более одного USB-порта, то камера может быть подключена к любому из них.
- Вставьте USB-разъем полностью в гнездо и убедитесь в правильном подключении. При плохом подключении ПО может работать некорректно.
- Не гарантируется работа с дополнительной интерфейсной картой USB.
- Работа под Windows 95 и Windows NT не поддерживается.
- Работа программного обеспечения не гарантируется на самостоятельно собранных компьютерах или на компьютерах, работающих под устаревшими операционными системами.
- Если подключение к интернету производится через маршрутизатор или локальную сеть (объединяющую компьютеры в локальную сеть с последующим подключением к Интернету), Вы не сможете использовать видеоконференцсвязь.
- Если вы используете Windows XP и в опциях настройки межсетевого экрана для подключения к Интернету отметили переключатель "Защитить мой компьютер и сеть путем ограничения или запрещения доступа к этому компьютеру из Интернета", то режим видеоконференцсвязи будет недоступен.
- При переустановке или удалении FinePixViewer меню Интернет и Ваш идентификатор/пароль пользователя для интернет-службы FinePix также удаляются с компьютера. Щелкните по кнопке [Register now] (немедленная регистрация), введите Ваш зарегистрированный идентификатор пользователя и пароль, а затем повторно загрузите меню.

До тех пор, пока не будет завершена установка программного обеспечения, не подключайте камеру к Вашему компьютеру.

- 1 Установите FinePixViewer в соответствии с инструкциями, данными в Руководстве по быстрому началу работы.

◆ Вручную запустите инсталлятор ◆

- ① Дважды щелкните по значку "My Computer".

* Пользователи, работающие под Windows XP, должны щелкнуть по значку "My Computer" в меню "Start".

- ② Щелкните по "FINEPIX" (привод CD-ROM) в окне "My Computer" и выберите "Open".

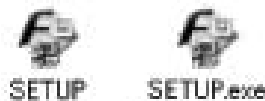

- ③ Дважды щелкните по "SETUP" или "SETUP.exe", находящимся в окне CD-ROM.

* В зависимости от параметров настройки Вашего компьютера, способ отображения имен файлов может отличаться от нижеприведенного.

- Расширения файлов (3-буквенные суффиксы, указывающие на тип файлов) могут быть показаны или скрыты (например, Setup.exe или Setup).
- Текст может выводиться в стандартном виде или в верхнем регистре (например, Setup или SETUP).

◆ Установка других приложений ◆

Могут отобразиться сообщения по установке QuickTime, NetMeeting, ImageMixer VCD для FinePix и WINASPI. Установите эти приложения в соответствии с отображаемыми на экране инструкциями. Экраны по установке этих приложений отображаются по мере необходимости.

- 2 После перезагрузки установите DirectX в соответствии с приведенными на экране инструкциями и затем снова перезагрузите Ваш компьютер. Если новейшая версия DirectX была установлена ранее, то эту операцию можно не выполнять.
- 3 После перезагрузки вашего компьютера появится сообщение "Installation of the FinePixViewer has been completed" ("установка FinePixViewer была завершена").

5.3 УСТАНОВКА НА MAC OS, ОТ ВЕРСИИ 8.6 ДО 9.2

Необходимые предпосылки

Для использования ПО необходимо иметь описанное ниже программное и аппаратное обеспечение. Перед началом установки проверьте вашу операционную систему.

Совместимые Mac	Power Macintosh G3 ¹ , PowerBook G3 ¹ , Power Macintosh G4, iMac, iBook, Power Macintosh G4 Cube или PowerBook G4
Операционная система	Mac OS от версии 8.6 до 9.2.2 ²
Оперативная память	Минимум 64 МБайт ³ Минимум 256 МБайт при использовании RAW FILE CONVERTER LE
Пространство на жестком диске	Объем дискового пространства для установки : минимум 110 МБайт Объем памяти, необходимый для работы : минимум 300 МБайт (При работе в программе ImageMixer VCD for FinePix : 2 ГБайт или больше) При использовании программы RAW FILE CONVERTER LE требуется минимум 1 ГБайт
Дисплей	800 x 600 пикселей или лучше, по меньшей мере 32 000 оттенков цвета
Подключение к Интернет ⁴	<ul style="list-style-type: none">• Для использования FinePix Internet Service или функции работы с электронной почтой требуется: подключение к интернет и программа работы с электронной почтой• Пропускная способность канала: 56 кбит или лучше

*1 Модели с USB-портом в качестве стандартной возможности

*2 Это программное обеспечение может некорректно работать в среде Mac OS X Classic.

*3 При необходимости следует включить поддержку виртуальной памяти.

*4 Требуется для использования с FinePix Internet Service. Программное обеспечение может быть установлено и в том случае, если у Вас нет подключения к Интернет.

◆ Примечания ◆

- Подключите камеру непосредственно к компьютеру Macintosh, используя USB-кабель (Mini-B). ПО может работать некорректно, если Вы используете удлинительный кабель или подключаете камеру через порт USB.
- Вставьте разъем USB полностью в гнездо и убедитесь в правильном подключении. При плохом подключении ПО может работать некорректно.
- Не гарантируется работа с дополнительной интерфейсной картой USB.
- На компьютерах Macintosh при работе с программой RAW FILE CONVERTER LE следует выделить, по меньшей мере, 400 МБайт виртуальной памяти. Если одновременно будут использоваться и другие приложения, для них следует также выделить необходимое количество виртуальной памяти.

◆ Включение обмена файлами ◆

Проверьте, активен ли File Exchange (обмен файлами).

Для использования карты xD-Picture, поставляемой в комплекте с камерой, должна быть запущена утилита File Exchange, входящая в состав операционной системы Mac OS.

- 1 Включите Ваш Macintosh и запустите операционную систему Mac OS (версии от 8.6 до 9.2.2).
 - До тех пор, пока не будет завершена установка программного обеспечения, не подключайте камеру к компьютеру.
- 2 Выберите на Control Panel (панели управления) программу Extension Manager (менеджер расширений) и проверьте, отмечен ли переключатель File Exchange (обмен файлами). Если нет, щелкните по переключателю и перезапустите компьютер.
- 3 Когда Вы поместите входящий в комплект поставки компакт-диск в привод CD-ROM и закроете лоток, автоматически отобразится окно "FinePix".
 - Если окно "FinePix" не открывается автоматически, дважды щелкните по значку CD-ROM.
- 4 Дважды щелкните по значку "Installer for MacOS8.6-9.x" для запуска инсталлятора.

5 При этом отобразится установочный экран инсталлятора. Щелкните по кнопке [Installing FinePixViewer] (установка FinePixViewer).

- ❶ Для получения более подробной информации по установленным программным компонентам щелкните по кнопке [Read Me First] (первоначальная информация) или по кнопке [Using FinePixViewer] (использование FinePixViewer).

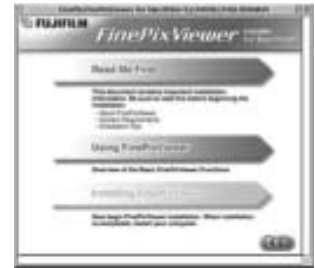

6 Появится сообщение с вопросом, не хотите ли вы продолжить установку. Щелкните по кнопке [OK].

7 Отобразится окно с пользовательским лицензионным соглашением. Внимательно прочитайте соглашение и затем, если Вы согласны с его положениями, щелкните по кнопке [Yes]. Если Вы щелкните по кнопке [No], программное обеспечение не будет установлено.

8 Выберите каталог, в который будет производиться установка FinePixViewer.

- ❶ Щелкните по кнопке [Open] (открыть) для открытия инсталляционного каталога.

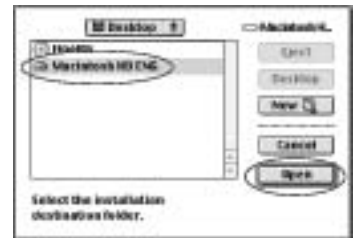

- ❷ Щелкните по кнопке [Save] (сохранить).

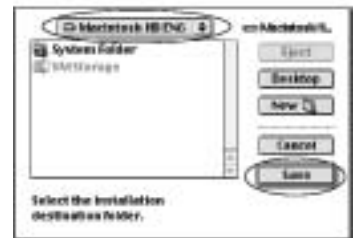

9 Установите ImageMixer VCD для FinePix, в соответствии с приводимыми на экране указаниями.

5.3 УСТАНОВКА НА MAC OS, ОТ ВЕРСИИ 8.6 ДО 9.2

10 Установите QuickTime в соответствии с указаниями на экране и затем перезагрузите компьютер.

Если Вы уже установили QuickTime версии 5.0.2 или более поздней, эта установка не производится.

Щелкните по кнопке [Agree] (согласен) в окне "License".

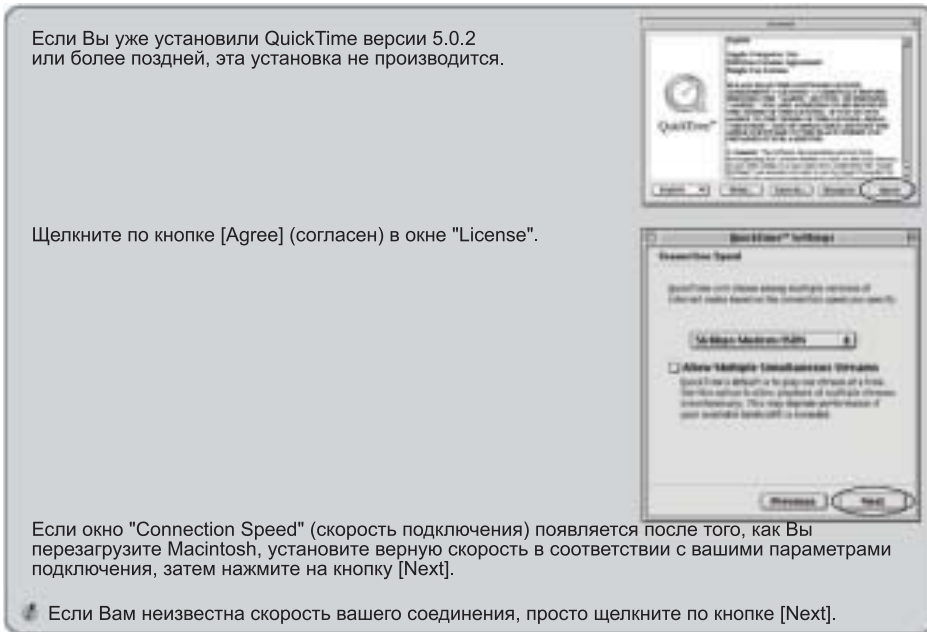

Если окно "Connection Speed" (скорость подключения) появляется после того, как Вы перезагрузите Macintosh, установите верную скорость в соответствии с вашими параметрами подключения, затем нажмите на кнопку [Next].

Если Вам неизвестна скорость вашего соединения, просто щелкните по кнопке [Next].

11 После перезагрузки Macintosh, появится сообщение "FinePixViewer installation completed" ("установка FinePixViewer завершена"). Щелкните по кнопке "Using FinePixViewer" ("использование FinePixViewer") для просмотра основных функций FinePixViewer.



12 Для установки Acrobat Reader, щелкните по "Install Acrobat Reader".

- Вам следует установить программное обеспечение Acrobat Reader от Adobe Systems для того, чтобы можно было читать руководство пользователя по FinePixViewer (в виде PDF-файла). Если у Вас уже установлена последняя версия этой программы, этот шаг можно пропустить.

13 Продолжите установку в соответствии с выводимыми на экран инструкциями.

◆ Для того чтобы установить Acrobat Reader позже... ◆

- Дважды щелкните по компакт-диску "FinePix", при этом откроется окно CD-ROM.
- Дважды щелкните по ярлыкам "FinePixViewer for Mac OS 8.6-9.x" → "Acrobat Reader" → "English".
- Дважды щелкните по "English Reader Installer".
- Продолжите установку в соответствии с выводимыми на экран инструкциями.

5.4 УСТАНОВКА НА MAC OS X

Необходимые предпосылки

■ Требования к аппаратному и программному обеспечению

Для использования ПО необходимо иметь описанное ниже программное и аппаратное обеспечение. Перед началом установки проверьте вашу операционную систему.

Совместимые Mac	Power Macintosh G3 ¹ , PowerBook G3 ¹ , Power Macintosh G4, iMac, iBook, Power Macintosh G4 Cube или PowerBook G4
Операционная система	Mac OS X (совместимая с версиями от 10.0.4 до 10.2.4 ²)
Оперативная память	Минимум 192 МБайт Минимум 256 МБайт при использовании RAW FILE CONVERTER LE
Пространство на жестком диске	Объем дискового пространства для установки : минимум 110 МБайт Объем памяти, необходимый для работы : минимум 300 МБайт При использовании программы RAW FILE CONVERTER LE требуется минимум 1 ГБайт
Дисплей	Разрешение 800 x 600 пикселей или лучше, по меньшей мере 32 000 цветовых оттенков
Подключение к Интернет ³	<ul style="list-style-type: none">• Для использования FinePix Internet Service или функции работы с электронной почтой требуется: подключение к интернет и программа работы с электронной почтой• Пропускная способность канала : 56 кбит или лучше

*1 Модели с USB-портом в качестве стандартной возможности

*2 Видеофайлы в формате AVI не могут воспроизводиться в версии 10.0.4.

*3 Требуется использование FinePix Internet Service и системы видеоконференц-связи. Программное обеспечение может быть установлено и в том случае, если у Вас нет подключения к Интернет.

◆ Примечания ◆

- Подключите камеру непосредственно к компьютеру Macintosh, используя USB-кабель (Mini-B). ПО может работать некорректно, если Вы используете удлинительный кабель или подключаете камеру через порт USB.
- Вставьте разъем USB полностью в гнездо и убедитесь в правильном подключении. При плохом подключении ПО может работать некорректно.
- Не гарантируется работа с дополнительной интерфейсной картой USB.
- На компьютерах Macintosh при работе с программой RAW FILE CONVERTER LE следует выделить по меньшей мере 400 МБайт виртуальной памяти. Если в то же самое время будут использоваться и другие приложения, для них следует также выделить необходимое количество виртуальной памяти.

■ Функции, не поддерживаемые FinePixViewer для Mac OS X

Функция	Комментарий
Воспроизведение фильмов формата AVI	Не поддерживается в версии 10.0.4
Пакетное преобразование файлов	Поддерживается только для неподвижных изображений.
Создание данных для записи на CD	Не поддерживается.
Обновление в режиме он-лайн	Информация по обновлениям может быть получена нажатием на кнопку [Support] в меню Интернет.
Оперативная справка	Просмотреть оперативную справку можно, открыв файл "English.pdf", находящийся в установочном каталоге.

■ Использование программы FinePix Internet Service

Процедура регистрации пользователя для FinePix Internet Service и способ загрузки этой программы различны для версий Mac OS 8.6 и 9.2.2.

5.4 УСТАНОВКА ПОД MAC OS X

FinePixViewer и RAW FILE CONVERTER LE устанавливаются под Mac OS X.

- ❗ Видеофайлы в формате AVI не могут воспроизводиться в версии 10.0.4.

1 Включите компьютер и запустите операционную систему Mac OS X. Не запускайте каких-либо иных приложений.

2 Положите входящий в комплект поставки CD-ROM в привод CD-ROM и закройте лоток. Отобразится окно "FinePix".

- ❗ Если окно "FinePix" не открывается автоматически, дважды щелкните по значку CD-ROM.



3 Дважды щелкните по "Installer for MacOS X" ("инсталлятор для MacOS X").

4 Щелкните по значку "⏏".

(Эта операция не требуется при работе под версией 10.2 (или более поздней).)



5 Введите имя и пароль администратора. Затем щелкните по кнопке [OK].

- ❗ Окно, отображаемое под Mac OS X, выглядит немного по-другому.



6 Щелкните по кнопке [Continue] (продолжить).

7 Закройте любые другие выполняемые программы и затем щелкните по кнопке [Continue].

8 Щелкните по [Continue] в окне "Software License Agreement" ("Лицензионное соглашение на использование ПО").

9 Выберите жесткий диск, куда была установлена операционная система Mac OS X и щелкните по кнопке [Continue] ("продолжить").



10 Щелкните по кнопке [Install (upgrade)] (Установить (обновить)).

11 Щелкните по кнопке [Continue Installation] (продолжить установку). (Эта операция не требуется при работе под версией 10.0.x (или более старшей).)

12 После завершения установки, нажмите на кнопку [Restart] (перезапуск системы).



6.1.1 Использование дополнительного сетевого блока питания (приобретается отдельно)

Чтобы избежать отключения питания в неудобное время, например, во время копирования отснятых изображений на компьютер, настоятельно рекомендуется использовать сетевой блок питания FUJIFILM AC Power Adapter AC-5VH/AC-5VHS (стр. 95). Использование сетевого блока питания также позволяет Вам выполнять съемку и воспроизведение изображений, не беспокоясь о разряде батареи.

- 1 Подключайте или отключайте сетевой блок питания, только когда камера выключена. Подключение или отключение сетевого блока питания, когда камера включена, приводит к кратковременному прекращению подачи питания на камеру, поэтому отснятые в этот момент изображения не будут сохранены. Невыключение камеры также может привести к повреждению карты памяти xD-Picture Card или сбоям при подключении к компьютеру.

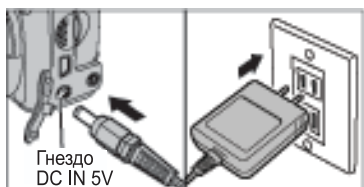

Убедитесь в том, что камера выключена. Подключите штекер сетевого блока питания к гнезду "DC IN 5V" Вашей камеры, а сетевой шнур блока питания - к сетевой розетке.

- 1 Сетевая розетка должна находиться недалеко от камеры и быть легко доступна.
- 1 Форма сетевой вилки и розетки варьируется в зависимости от страны использования.
- 1 Примечания об использовании сетевого блока питания на стр.98.

Подключение сетевого блока питания не позволяет зарядить батареи Ni-MH. Для зарядки Ni-MH батарей используйте зарядное устройство (стр.95), которое можно приобрести дополнительно.

6.1.2 Подключение к телевизору

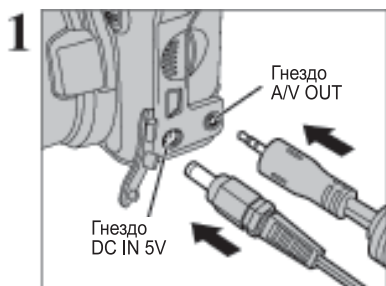

Выключите фотокамеру и телевизор. Подключите A/V-кабель (поставляется в комплекте) к гнезду A/V OUT (аудио/видеовыход).

- 1 Если у Вас есть доступ к электрической сети, подключите сетевой блок питания AC-5V AC.

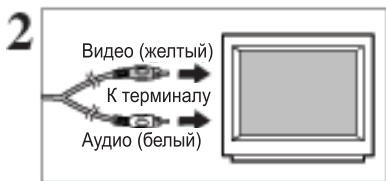

Подключите другой конец кабеля к видеовыходу телевизора. Затем включите телевизор и фотокамеру и выполните воспроизведение изображений, как это делается обычно.

- 1 Изображения передаются на телевизор только в режиме воспроизведения.
- 1 Для получения дополнительной информации о Вашем телевизоре обратитесь к инструкции, поставляемой в комплекте с телевизором.

6.1.3 Подключение к компьютеру

Раздел "Подключение камеры" содержит информацию о том, как подключить камеру к компьютеру с помощью специального кабеля USB (Mini-B), и описывает функции, которые можно использовать при подключении камеры и компьютера.

Если при передаче данных произошло отключение питания, передача будет выполнена неправильно.
При подключении камеры к компьютеру всегда используйте сетевой блок питания.

Обратитесь к разделу 5, если Вы впервые подключаете камеру к компьютеру. Не подключайте камеру к компьютеру до инсталляции всего программного обеспечения.



CD-ROM
(ПО для Finepix SX)

Режим DSC (устройство хранения)

Этот режим обеспечивает простейший способ считывания изображений с карты памяти xD-Picture Card и сохранения изображений на карту памяти xD-Picture Card (стр. 88).

ПК Режим PC CAM (Камера ПК)

Эта функция позволяет Вам организовывать видеоконференции между пользователями компьютеров, подключенных к Интернету.

- ❗ Видеоконференцсвязь ("PictureHello") не поддерживается компьютерами Macintosh.
- ❗ Подключение возможно только при использовании камеры FUJIFILM с функцией "PC Camera" (Камера ПК).

Для получения дополнительных сведений по использованию программного обеспечения обратитесь к разделу "How to use FinePixViewer" (Использование FinePixViewer) в меню HELP (Справка), которое было установлено с CD-ROM.

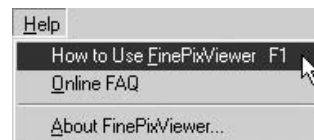

Можно переключаться между режимами "" и " PC" на экране SET-UP Вашей камеры.

6.1 ПОДКЛЮЧЕНИЕ КАМЕРЫ

ИСПОЛЬЗОВАНИЕ В РЕЖИМЕ DSC

1 УПРАВЛЕНИЕ КАМЕРОЙ

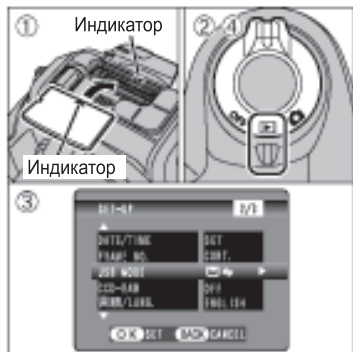

- 1 Вставьте в камеру карту памяти xD-Picture Card, содержащую отснятые фотографии. Подключите штекер сетевого блока питания к гнезду DC IN 5V Вашей камеры, а сетевой шнур блока питания - к сетевой розетке.
- 2 Нажмите кнопку POWER, чтобы включить камеру.
- 3 В меню SET-UP установите параметр USB MODE (РЕЖИМ USB) в положение "📷" (стр. 73).
- 4 Нажмите кнопку POWER, чтобы выключить камеру.

⚠️ Рекомендуется подключить сетевой блок питания AC-5V. Использование сетевого блока питания позволит избежать проблем при передаче данных, связанных с отключением питания.

2 ПОДКЛЮЧЕНИЕ КАМЕРЫ К КОМПЬЮТЕРУ

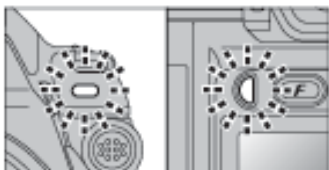
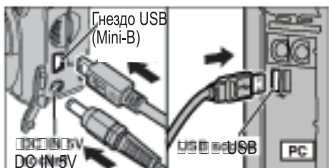

- 1 Включите персональный компьютер.
- 2 Используя специальный кабель с разъемом USB (Mini-B), подключите камеру к компьютеру.
- 3 Включите камеру.

⚠️ Убедитесь в правильности и надежности кабелей с USB-разъемом (Mini-B) к соответствующим гнездам.

- Когда камера и компьютер обмениваются информацией, лампочка встроенного таймера и индикаторная лампочка поочередно мигают зеленым и оранжевым цветом.
- На экране отображается сообщение "📷 DSC".
- Если используется подключение USB, режим автоматического выключения камеры не работает.

⚠️ Перед заменой карты памяти xD-Picture Card всегда отключайте камеру от компьютера, выполнив процедуру, приведенную на стр. 91.

⚠️ Не отключайте кабель с разъемом USB, когда камера осуществляет связь с компьютером. Информация об отключении камеры приведена на стр. 91.

3 УПРАВЛЕНИЕ КОМПЬЮТЕРОМ

Windows 98/98 SE/Me/2000 Professional/Macintosh

- ❗ В процессе инсталляции также может понадобиться установочный компакт-диск с операционной системой Windows. В этом случае необходимо вставить в дисковод нужный диск и действовать в соответствии с отображаемыми на экране инструкциями.
- Автоматически будет загружена программа FinePixViewer.

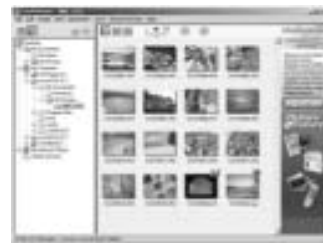

* Экран для Windows 98 SE

- На экране будет отображен значок съемного диска и Вы сможете использовать компьютер для копирования файлов с камеры или на камеру.



Если указанные операции не будут выполнены, это означает, что на компьютере не установлено соответствующее программное обеспечение и драйверы. Выполните все необходимые процедуры установки на ПК. Затем отсоедините камеру от компьютера.

6.1 ПОДКЛЮЧЕНИЕ КАМЕРЫ

Windows XP

- ① В нижнем правом углу экрана появится сообщение "Found New Hardware" (Обнаружено новое оборудование). Это сообщение автоматически исчезнет после завершения инсталляции и установки драйверов. Дальнейшие действия не требуются.



- ① При следующих подключениях выполнения этого действия не потребуется.

- ② Укажите параметры в диалоговом окне "AutoPlay" (Автозапуск).

- **Если FinePixViewer включен в список действий для выполнения**

Выберите "Viewing images using FinePixViewer" (Просмотр изображений с помощью), а затем установите флажок "Always do the selected action" (Всегда выполнять выбранное действие). (Этот флажок в некоторых случаях не отображается.)
Нажмите кнопку [OK] для запуска FinePixViewer.

- **Если FinePixViewer не включен в список действий для выполнения**

Выберите "Take no action" (Не выполнять никаких действий), а затем установите флажок "Always do the selected action" (Всегда выполнять выбранное действие). (Этот флажок в некоторых случаях не отображается.)
Нажмите кнопку [OK] и запустите FinePixViewer вручную.

- ③ В окне "My Computer" (Мой компьютер) появится отображена новая иконка съемного диска.

◆ Сведения о значках ◆

При следующем подключении камеры значок съемного диска и название изменится на "FinePix".

Перейдите к разделу "ИСПОЛЬЗОВАНИЕ FinePixViewer" на стр. 92.

6.1.4 Отключение камеры

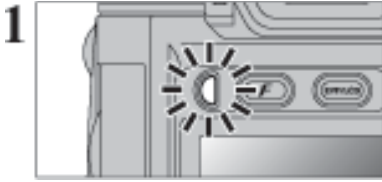

- 1 Закройте все приложения (FinePixViewer и т.д.), которые используются совместно с камерой.
- 2 Убедитесь в том, что индикаторная лампочка светится зеленым цветом (камера не обменивается информацией с компьютером).

При использовании подключения DSC перейдите к шагу 2.
При использовании подключения PC-CAM перейдите к шагу 3.

- 1 В некоторых случаях даже после того, как погаснет сообщение "Copying" (Копирование) на экране Вашего компьютера, процесс связи камеры с компьютером может продолжаться. Всегда убеждайтесь в том, что индикаторная лампочка светится зеленым цветом или индикатор встроенного таймера выключен.

2 Перед выключением камеры выполните шаги, описанные ниже. Эта процедура варьируется в зависимости от используемой операционной системы (или компьютера).

Windows 98/98 SE

Не требуется выполнять никаких операций на персональном компьютере.

Windows Me/2000 Professional/XP

- 1 Правой кнопкой мыши щелкните по значку "My Computer" (Мой компьютер) и выберите Eject. Выполнение этого шага требуется только в Windows Me.



- 2 В панели задач щелкните левой кнопкой мыши по значку извлечения диска Eject и выберите "USB Disk".

* Экран для Windows ME



- 3 На экране будет отображено следующее меню. Щелкните левой кнопкой мыши на этой опции.

* Экран для Windows ME



- 4 Появится окно сообщения "Safe To Remove Hardware". Щелкните на экранной кнопке [OK] или кнопке [Close].

Macintosh

Перетащите значок "Removable drive" с рабочего стола в корзину.

- 1 Когда Вы перетаскиваете значок в Trash (корзину), на ЖК-мониторе камеры появится сообщение "REMOVE OK" (Перемещение выполнено).

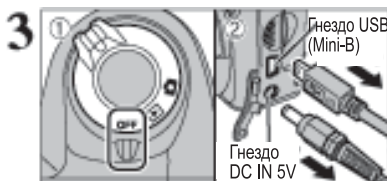
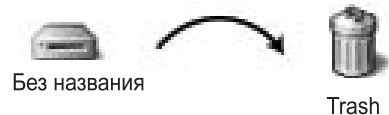

- 1 Выключите камеру.
- 2 Отсоедините кабель с разъемом USB (Mini-B) от камеры.

6.2 ИСПОЛЬЗОВАНИЕ FinePixViewer

6.2.1 Изучение функций FinePixViewer

Для получения полной информации о функциях FinePixViewer обратитесь к разделу "How to Use FinePixViewer" (Использование FinePixViewer) в меню Help (Справка).

◆ Macintosh ◆

- Чтобы прочитать файл "How to Use FinePixViewer"... (Использование FinePixViewer) необходимо установить Adobe Acrobat Reader. Сведения об установке Acrobat Reader см. на стр. 82.
- Для получения подробных сведений об установке Acrobat Reader обратитесь к меню "Help" (Справка) Acrobat Reader.
- Какие сведения приведены в файле "How to Use FinePixViewer"...
В файле "How to Use FinePixViewer" освещены различные темы, включая пакетную обработку данных и последовательность печати.

■ Пример: демонстрация слайдов

- ① Щелкните "How to Use FinePixViewer" в меню Help (Справка) FinePixViewer.
- ② Выберите пункт "Basic Operation" (Основные операции), а затем "Basic Slide Show Operations" в появившемся меню.
- ③ Будет отображена информация "Basic Slid Show Operations" (Поэтапное отображение основных операций). Нажмите клавишу "<<<<" для просмотра предыдущей страницы или клавишу ">>>>" для просмотра следующей страницы.

6.2.2 Деинсталляция программного обеспечения

Эту операцию следует выполнять только в тех случаях, если установленное программное обеспечение более не требуется или же было установлено некорректно.

Windows

- ① Включите компьютер.
- ② Отключите камеру (стр.91).
- ③ Закройте все выполняющиеся приложения.
- ④ Закройте все файлы.
- ⑤ Откройте окно "My Computer" (Мой компьютер), затем окно "Control Panel" (Панель управления) и дважды щелкните на пункте "Add/Remove Programs" (Установка и удаление программ).
- ⑥ Будет открыто окно "Add/Remove Programs Properties" (Свойства: установка и удаление программ). Выберите программное обеспечение для деинсталляции (FinePixViewer или драйвер), затем нажмите кнопку [Add/Remove](Добавить/удалить).

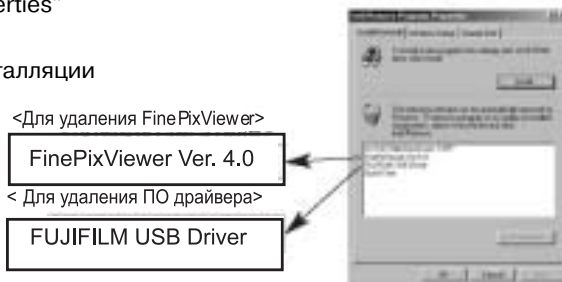

- ⑦ Выберите кнопку [OK] в появившемся сообщении о подтверждении. Тщательно проверьте Ваш выбор, поскольку после того, как нажата кнопка [OK], процесс уже нельзя отменить.



- ⑧ Начнется автоматическая деинсталляция. После завершения деинсталляции нажмите кнопку [OK].

Macintosh

- ⓘ Эту операцию следует выполнять только в тех случаях, если установленное программное обеспечение более не требуется или было установлено некорректно.

Mac OS 8.6-9.2.2

■ Деинсталляция драйверов устройства хранения (Mass Storage Driver) и камеры (PC Camera Driver)

- ① Убедитесь, что камера не подключена к компьютеру Macintosh.
- ② Откройте папку "Extensions" в папке System (Система), затем переместите все файлы, которые начинаются с "USB04CB..." в Trash (Корзину).
- ③ Перезагрузите компьютер Macintosh.
- ④ Выберите "Empty Trash" (Очистить корзину) в меню "Special" (Специальные).

■ Деинсталляция Exif Launcher, FinePixViewer и DP Editor

- ① После закрытия Exif Launcher в "Exif Launcher Settings" в меню "Settings" FinePixViewer, перенесите файл Exif Launcher из папки "Startup Items" (Автозагрузка) в папке System (Система) в Trash. Затем выберите "Empty Trash" (Очистить корзину) в меню "Special" (Специальные).
- ② После закрытия приложений FinePixViewer и DP Editor, перетащите инсталлированную папку FinePixViewer в корзину (Trash). Затем выберите "Empty Trash" (Очистить корзину) в меню "Special" (Специальные).

Mac OS X

■ Деинсталляция FinePixViewer

Закройте приложения FinePixViewer и DP Editor. Затем перетащите папку FinePixViewer в Trash и выберите "Empty Trash" в меню "Special".

Опции наращивания системы

- Используя камеру FinePix S5000 совместно с другими устройствами FUJIFILM, можно расширить Вашу систему для выполнения различных задач.

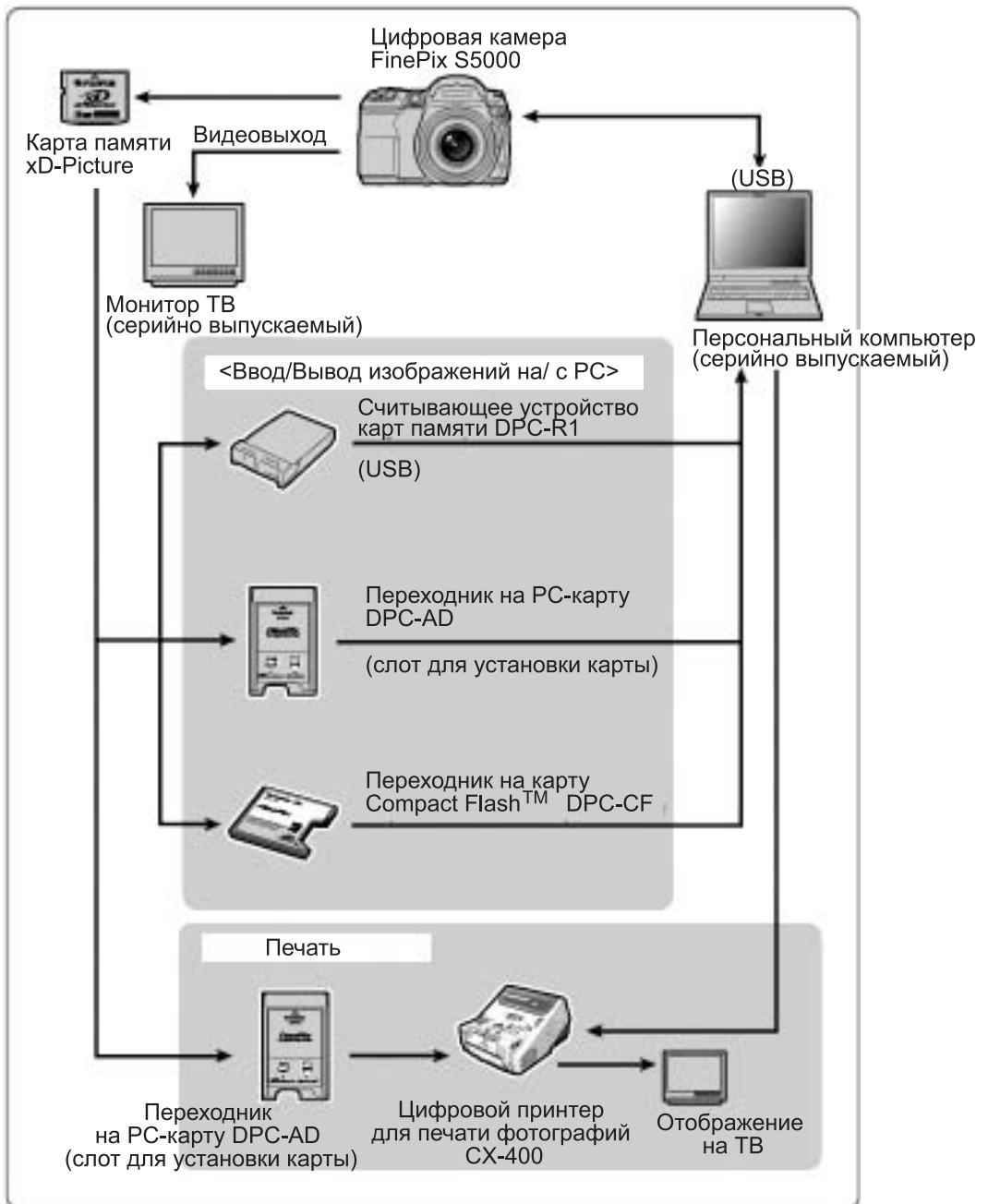

Дополнительные принадлежности

- Дополнительные принадлежности (приобретаемые отдельно) могут значительно облегчить процесс съемки с помощью камеры FinePix S5000. Для получения информации о том, как прикреплять и использовать принадлежности, обратитесь к инструкциям, поставляемым вместе с используемыми принадлежностями.

Для получения самой свежей информации о принадлежностях камеры, посетите сайт FUJIFILM:
<http://home.fujifilm.com/products/digital/index.html>

<ul style="list-style-type: none">● Карты памяти xD-Picture Card <p>Вы можете использовать в данной камере следующие карты памяти. xD-Picture Card: DPC-16 (16 MB)/DPC-32 (32 MB)/DPC-64 (64 MB)/DPC-128 (128 MB)/ DPC-256 (256 MB)/DPC-512 (512 MB)</p>	
<ul style="list-style-type: none">● Перезаряжаемая батарея питания Fujifilm 2HR-3UF (2x) <p>2HR-3UF включает 2 никель-металлогидридные (Ni-MH) батареи повышенной емкости размера AA.</p>	
<ul style="list-style-type: none">● Зарядное устройство Fujifilm BK-NH/BK-NH2 (с евровилкой или вилкой для использования в Великобритании) <p>BK-NH/BK-NH2 включает устройство быстрого заряда BCH-NH/BCH-NH2 и 2 батареи Ni-MH. BCH-NH/BCH-NH2 может зарядить 2 батареи Ni-MH приблизительно за 120 минут. Одновременно можно заряжать до 4 батарей Ni-MH.</p> <ul style="list-style-type: none">● BK-NH и BK-NH2 соответственно снабжены батареями емкостью 1700 мА*ч и 2100 мА*ч. Поставляемые батареи могут быть заряжены до их соответствующей полной емкости.	
<ul style="list-style-type: none">● Сетевой блок питания AC-5VH/AC-5VHS <p>Используйте сетевой блок питания AC-5VH/AC-5VHS при съемке фотографий в течение длительного времени или когда FinePix S5000 подключена к персональному компьютеру.</p> <p>* Форма сетевого блока питания, сетевой вилки и розетки варьируется в зависимости от страны.</p>	
<ul style="list-style-type: none">● Мягкий чехол SC-FXS5 <p>Специальный чехол из искусственной кожи. Этот чехол специально создан для защиты камеры от загрязнений, попадания пыли и легких механических воздействий во время переноски.</p>	
<ul style="list-style-type: none">● Считывающее устройство карт памяти DPC-R1 <p>Это устройство обеспечивает упрощенную процедуру копирования информации (изображений) в любом направлении между компьютером и картой памяти изображений (xD-Picture Card и SmartMedia). Устройство карт памяти DPC-R1 использует интерфейс USB, обеспечивающий высокую скорость передачи данных.</p> <ul style="list-style-type: none">● Это устройство совместимо с операционными системами Windows 98/98 SE, Windows Me, Windows 2000 Professional, Windows XP или iMac, Mac OS 8.6 to 9.2.2, Mac OS X (10.1.2 - 10.1.5) и моделями, поддерживающими порт USB в качестве стандартного устройства.● Совместимо с картами памяти xD-Picture Card объемом от 16 до 512 Мб и картами памяти SmartMedia объемом от 4 до 128 Мб, рассчитанными на напряжение 3,3 В.	
<ul style="list-style-type: none">● Переходник на PC-карту DPC-AD <p>Переходник на PC-карту позволяет использовать карту xD-Picture Card и SmartMedia в качестве стандартной PC-карты (тип II), совместимой с ATA (PCMCIA 2.1).</p> <ul style="list-style-type: none">● Этот переходник совместим с картами памяти xD-Picture Card объемом от 16 до 512 МБ и картами памяти SmartMedia, рассчитанными на напряжение 3,3 В, объемом от 2 МБ до 128 МБ.	
<ul style="list-style-type: none">● Переходник на карту CompactFlash™ DPC-CF <p>Вставка карты памяти xD-Picture Card в этот переходник позволяет использовать эту карту как карту CompactFlash (тип I).</p> <ul style="list-style-type: none">● Windows 95/98/98 SE/Me/2000 Professional/XP● Mac OS 8.6 - 9.2.2/X (10.1.2 - 10.1.5)	

Преобразующие насадки на объектив (приобретаются отдельно)

Широкоугольные преобразующие насадки на объектив WL-FX9/WL-FX9B

Изменяют фокусное расстояние в 0.79 раз ?(широкоугольный: эквивалентно 30 мм) без изменения светосилы объективов.



• Технические характеристики широкоугольных преобразующих насадок на объектив

Коэффициент увеличения	: 0.79x
В наборе	: 3 насадки в 3 группах
Расстояние фокусировки	: приблизительно от 0.9 м до бесконечности
Размеры	: 70 мм (2.76 дюйма.) диаметр x 32 мм (1.26 дюйма.)
Масса (вес)	: приблизительно 185 г (6.5 унции)
Дополнительные принадлежности	: кольцо-переходник AR-FX9 (см. примечания ниже), Крышки объективов (передняя и задняя), пакет для объективов

* За исключением цвета технические характеристики WL-FX9 и WL-FX9B совпадают.

WL-FX9	: серебристый
WL-FX9B	: черный

❗ С этими преобразующими насадками для объектива должно использоваться кольцо-переходник, поставляемое с FinePix S5000(AR-FX5). Переходники, поставляемые с этими насадками (AR-FX9 для FinePix 4900 zoom/6900 zoom/S602 zoom), нельзя использовать с FinePix S5000.

❗ Используйте широкоугольные насадки для объектива только с установкой широкоугольного зума.

❗ При установке широкоугольных насадок нельзя использовать встроенную вспышку.

❗ На эти объективы можно устанавливать серийно выпускаемые фильтры, если присоединено кольцо-переходник, но не более одного фильтра одновременно.

Телескопические преобразующие насадки на объектив TL-FX9/TL-FX9B

Изменяет фокусное расстояние в 1.5 раза ?(телефото : эквивалентно 555 мм) без изменения светосилы объективов.

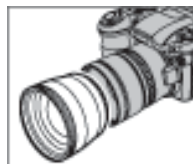

• Технические характеристики телескопических насадок

Увеличение	: 1.5
В наборе	: 3 насадки в 3 группах
Расстояние фокусировки	: приблизительно от 5.0 м до бесконечности
Размеры	: 65 мм (2.56 дюйма.) диаметр x 55 мм (2.17 дюйма)
Масса (вес)	: приблизительно 100 г (3.5 унции)
Дополнительные принадлежности	: кольцо-переходник (см. примечание ниже) Крышки объектива (передняя и задняя), пакет для насадок

* За исключением цвета технические характеристики TL-FX9 и TL-FX9B совпадают.

TL-FX9	: серебристый
TL-FX9B	: черный

❗ С преобразующими насадками должно использоваться кольцо-переходник, поставляемое с FinePix S5000(AR-FX5). Переходники, поставляемые с этими насадками (AR-FX9 для FinePix 4900 zoom/6900 zoom/S602 zoom), нельзя использовать с FinePix S5000.

❗ Используйте телескопические насадки на объектив только при установке телефотозума.

❗ При установке телескопических насадок нельзя использовать встроенную вспышку.

❗ На эти объективы можно устанавливать серийно выпускаемые фильтры, но не более одного фильтра одновременно.

Замечания по правильной эксплуатации камеры

► Для правильной эксплуатации камеры, изучите приведенную информацию, а также "Меры безопасности" (стр. 108), приведенные далее.

■ Места, которых следует избегать

Не храните и не используйте камеру в следующих местах:

- В местах с повышенной влажностью, загрязнением или запыленностью.
- В местах попадания прямого солнечного света, а также в местах, подверженных воздействию чрезвычайно высоких температур, например, в закрытом автомобиле летом.
- В местах с чрезвычайно низкой температурой.
- В местах, подверженных сильной вибрации.
- В местах, подверженных воздействию дыма или пара.
- В местах, расположенных вблизи источников магнитного поля (например, вблизи двигателей, трансформаторов или магнитов).
- В местах, где возможен контакт с химическими веществами такими, как пестициды, или резиновыми или виниловыми предметами в течение длительного времени.

■ Не допускайте попадания на камеру воды и песка

Камера FinePix M603 чрезвычайно чувствительна к воздействию воды и песка. При съемке на пляже или вблизи воды, убедитесь в том, что на камеру не попадает вода и песок. Также не оставляйте камеру в местах с повышенной влажностью. В противном случае камера может быть серьезно повреждена.

■ Замечания относительно конденсации влаги

Если камера будет быстро перенесена из холода в теплое помещение, внутри камеры и на объективе могут образоваться капельки жидкости (конденсата). Если это произойдет, выключите камеру и подождите около 1 часа перед повторным включением. Конденсация влаги также может происходить на карте памяти. В этом случае извлеките карту памяти и перед повторным использованием подождите некоторое время.

■ Если камера не используется в течение длительного времени

Если Вы не планируете пользоваться камерой в течение длительного времени, перед хранением извлеките батарею питания и карту xD-Picture Card из камеры.

■ Чистка камеры

- Мягкой щеткой удалите пыль с объектива и поверхности жидкокристаллического монитора, а затем аккуратно протрите поверхность мягкой, сухой тканью. Если останутся какие-либо следы загрязнения, нанесите небольшое количество чистящей жидкости для объективов на кусочек специальной чистящей бумаги Fujifilm для объективов и аккуратно протрите.
- Не допускайте царапания объектива, жидкокристаллического монитора и видеодиспетчера твердыми предметами, т.к. эти поверхности легко повреждаются.
- Проводите чистку корпуса камеры с помощью мягкой, сухой ткани. Не используйте для чистки агрессивные химические вещества, такие как растворители, бензин или инсектициды, т.к. эти вещества могут привести к деформации и повреждению покрытия.

■ Использование камеры во время путешествий за границу

Во время путешествий за границей не кладите камеру в сумку. В аэропортах сумки и чемоданы подвергаются сильным механическим воздействиям, и камера может быть повреждена изнутри, даже если не будет видимых внешних повреждений.

Замечания по источникам питания

Применяемые батареи

- Для питания камеры возможно использованием щелочных батарей типоразмера AA или никель-металлгидридных аккумуляторов. Запрещается использование марганцевых батарей или никель-кадмиевых аккумуляторов (Ni-Cd) в FinePix S5000, так как теплота, генерируемая при эксплуатации батарей, может повредить камеру или привести к неправильной работе.
- Срок работы щелочных батарей может изменяться в зависимости от компании-производителя и быть короче, чем у щелочных батарей, поставляемых вместе с камерами.

Примечания по использованию батарей

Неправильное использование батарей может привести к утечке из них электролита, батареи могут стать горячими, воспламениться или даже взорваться. Поэтому всегда рекомендуется соблюдать изложенные ниже меры предосторожности.

- Не нагревайте батареи и не подвергайте их воздействию огня.
- Не держите и не храните батареи вместе с металлическими предметами, такими как цепочки или шпильки, которые могут соприкасаться с металлическим полюсами батареи.
- Не подвергайте батареи воздействию пресной или морской воды, причем особое внимание обращайте на сухость контактов.
- Не пытайтесь деформировать, разбирать или модифицировать батареи.
- Не пытайтесь счищать или срезать внешнюю защитную оболочку батареи.

- Не бросайте, не ударяйте и не подвергайте батареи каким-либо сильным механическим воздействиям.
- Не используйте батареи, если на них имеются протечки, деформации корпуса, пятна или любые другие повреждения.
- Не храните батареи в очень теплом или слишком влажном месте.
- Храните батареи в местах, недоступных для маленьких детей.
- При загрузке батарей в камеру убедитесь в том, что полярность батарей (+ и -) соответствует полярности, указанной на камере.
- Не используйте новые батареи вместе с использованными. В случае использования перезаряжаемых аккумуляторов, не используйте разряженные аккумуляторы вместе с уже разрядившимися. Не используйте совместно батареи различных типов и от различных производителей.
- Если Вы планируете не использовать камеру в течение длительного времени, извлеките батареи из камеры. (Имейте в виду, что если камера хранится с извлеченными батареями, установки даты и времени обнуляются.)
- Сразу после работы с камерой батареи могут быть горячими. Прежде чем извлечь батареи, выключите камеру и подождите до полного охлаждения батарей.
- При замене батарей всегда вставляйте 4 свежие батареи.
- Под "свежими батареями" здесь понимаются недавно приобретенные новые и ранее неиспользованные батареи, или пары полностью заряженных Ni-MH аккумуляторов типоразмера AA, которые были заряжены в одно и то же время.
- В холодное время года (при температурах +10°C или ниже), эффективность батарей может снизиться, а срок

- их службы существенно сократиться.
- В особенности это относится к щелочным батареям. В холодное время года положите батареи в карман или какое-либо подобное место, чтобы они согрелись перед загрузкой в камеру. Если Вы используете грелку для нагрева батарей, убедитесь, что батареи не находятся в прямом контакте с грелкой.
- Загрязнения (например, отпечатки пальцев) на контактах батарей могут значительно снизить количество сделанных кадров. Перед загрузкой батарей осторожно протрите их контакты с помощью кусочка сухой мягкой ткани.

⚠ Если из батарей вытечет какая-либо жидкость, тщательно протрите батарейный отсек и затем загрузите новые батареи.

⚠ Если вытекшая из батарей жидкость попала на руки или одежду, тщательно промойте это место большим количеством воды. Имейте в виду, что электролит батарей при попадании в глаза может привести к потере зрения. Если электролит все же попал в глаза, ни в коем случае не трите их. Смойте электролит большим количеством воды и обратитесь за врачебной помощью.

Примечания по правильному использованию Ni-MH аккумуляторов типоразмера AA

- В качестве источника энергии для цифровых камер, никель-металлгидридные (Ni-MH) аккумуляторы типоразмера AA в несколько раз превосходят щелочные батареи, позволяя сделать большее количество снимков. Тем не менее, при использовании Ni-MH аккумуляторов для поддержания их исходной эффективности должны быть приняты определенные меры предосторожности.
- Ni-MH аккумуляторы, находящиеся в частично разряженном состоянии, могут привести к так называемому "эффекту памяти". Подобные эффекты деактивации или памяти Ni-MH аккумуляторов, могут привести к тому, что аккумуляторы после своей перезарядки будут работать лишь короткое время. Чтобы избежать возникновения этих проблем, несколько раз разрядите и повторно зарядите аккумуляторы с использованием кнопки камеры "Discharging rechargeable batteries" (разрядка аккумуляторов). Повторив подобный цикл несколько раз, временное снижение эффективности батарей, вызванное "эффектом памяти" и "деактивацией", может быть устранено, и аккумуляторы могут быть восстановлены до уровня своей исходной емкости. Эффекты деактивации и памяти являются специфическими для Ni-MH аккумуляторов и не являются признаком неисправности. Обратитесь к стр. 99, где приведена процедура для "Разрядки перезаряжаемых аккумуляторов".

Не используйте функцию "Разрядка перезаряжаемых аккумуляторов" при эксплуатации щелочных батарей.

- Для зарядки Ni-MH батарей используйте зарядное устройство с функцией быстрой зарядки (продается отдельно). За информацией по правильному использованию зарядного устройства обратитесь к руководству, поставляемому вместе с ним.
- Не используйте зарядное устройство для зарядки аккумуляторов, тип которых отличается от указанного в описании зарядного устройства.
- Имейте в виду, что батареи после процесса зарядки могут становиться теплыми.
- Конструктивные особенности камеры таковы, что небольшой ток потребляется даже при полном выключении. Особенно следует учитывать то, что если

оставить Ni-MH аккумуляторы в камере на длительный срок, то это может привести к чрезмерной разрядке аккумуляторов и в дальнейшем сделать их полностью непригодными даже после перезарядки.

- Ni-MH подвергаются саморазряду даже в том случае, когда они не используются, и в результате их срок работы может сократиться.
- Характеристики Ni-MH аккумуляторов могут быстро ухудшиться, если они чрезмерно разряжаются (например, при разрядке аккумуляторов в фотовспышках). Используйте встроенную функцию камеры "Разрядка аккумуляторов" для разрядки батарей.
- Ni-MH аккумуляторы имеют ограниченный срок службы. Если аккумулятор используется только короткое время после проведения повторных циклов разрядки-зарядки, это может привести к сокращению срока службы.

■ Утилизация использованных батарей

Утилизация использованных батарей должна проводиться в соответствии с местными регулятивными нормами по утилизации отходов.

Сетевой блок питания

Вместе с цифровой камерой всегда используйте только сетевой блок питания AC-5VH/AC-5VHS AC. Использование других блоков питания может привести к повреждению Вашей камеры.

- Сетевой блок питания предназначен только для использования в помещениях
- Надежно подключайте соединительный кабель к гнезду DC цифровой камеры FUJIFILM
- Для отключения сетевого соединительного кабеля от гнезда DC выключите камеру и отсоедините вилку, потянув непосредственно за вилку (а не за кабель)
- Не подключайте сетевой блок питания к другим устройствам, кроме указанного
- Во время работы сетевого блока питания нагревается, однако это не является неисправностью
- Не пытайтесь разбирать сетевой блок питания. Это очень опасно!
- Не пользуйтесь сетевым блоком питания в местах, подверженных воздействию высоких температур и высокой влажности
- Не роняйте сетевой блок питания и предохраняйте от сильных ударов
- Сетевой блок питания может шуметь, но это не является неисправностью
- При использовании вблизи радиоприемника прибор может стать причиной помех.

Процедура для разрядки Ni-MH аккумуляторов

Используйте функцию "Discharging rechargeable batteries" (разрядка аккумуляторов) только для Ni-MH аккумуляторов (перезаряжаемых батарей).

Функция "Discharging rechargeable batteries" не должна использоваться при работе с щелочными батареями, так как это полностью опустошит заряд батарей.

Используйте функцию "Discharging rechargeable batteries" в следующих ситуациях:

- Когда аккумуляторы используются только короткое время после проведения цикла нормальной зарядки
- Когда аккумуляторы не использовались длительный период времени
- Когда вы приобрели новые Ni-MH аккумуляторы

Не пользуйтесь функцией "Discharging rechargeable batteries" при работе камеры от сетевого блока питания. В подобной ситуации Ni-MH аккумуляторы не будут разряжены, так как работа осуществляется от внешнего источника питания.

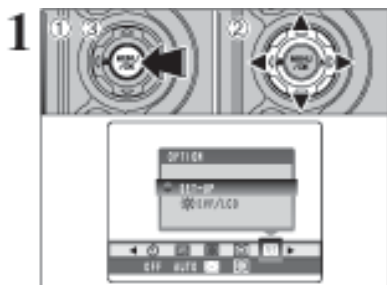

- ① Нажмите кнопку "MENU/OK".
- ② Нажмите "◀" или "▶" для выбора "SET" OPTION и затем нажмите "▲" или "▼" для выбора опции "SET-UP".
- ③ Нажмите кнопку "MENU/OK".

⚠ Не используйте процедуру разрядки аккумуляторов при работе с щелочными батареями.



- ① Нажмите "▲" или "▼" для выбора опции "DISCHARGE" (разрядка).
- ② Нажмите "▶".



- ① Нажмите "◀" или "▶" для выбора "OK".
- ② Нажмите кнопку "MENU/OK".

Выводимая на дисплей информация изменяется и начинается разрядка. Когда индикатор уровня заряда аккумуляторов начинает мигать красным и разрядка заканчивается, то камера отключается.

- ⚠ Максимальное время разрядки составляет 15 часов.
- ⚠ Для прекращения разрядки, нажмите на кнопку "BACK".

Замечания по картам памяти xD-Picture Card™

■ Карта памяти

- Карта памяти xD-Picture Card, поставляемая в комплекте с Вашей цифровой камерой, представляет собой новый носитель для записи изображений, разработанный специально для цифровых камер. Каждая карта памяти xD-Picture Card содержит встроенную полупроводниковую микросхему памяти (флэш-памяти NAND), которая используется для хранения цифровой информации об изображении. Т.к. процесс записи выполняется электронным способом, возможно как сохранение существующих данных, так и запись новой информации.
- При использовании новой карты памяти или карты памяти, инициализация которой была выполнена на персональном компьютере, перед началом использования карты отформатируйте/проведите

■ Хранение информации

- В ситуациях, приведенных ниже, записанная информация может быть стерта (повреждена). Пожалуйста, обратите внимание на то, что компания Fuji Photo Film Co., Ltd. не несет ответственности за потерю (повреждение) записанной информации.
 - Если карта памяти была извлечена и камера выключилась во время записи информации, во время стирания информации (форматирование карты) или во время перехода на следующий кадр при воспроизведении.
 - Если карта неправильно используется владельцем или третьей стороной
- Мы рекомендуем всегда выполнять резервное копирование важной информации на другой носитель (магнито-оптический диск, CD-R, жесткий диск и т.д.).

■ Замечания по использованию карт памяти xD-Picture Card

- Храните карты памяти xD-Picture Card в местах, недоступных для детей. Храните карту памяти xD-Picture Card так, чтобы дети не могли случайно проглотить ее. Проглоченная и застрявшая в горле карта памяти xD-Picture Card может привести к удушью. Если ребенок проглотит карту памяти, немедленно обратитесь к врачу.
- При установке карты в камеру удерживайте карту прямо, вставляя ее в слот.
- Карты памяти представляют собой прецизионные (высокоточные) электронные устройства. Не сгибайте, не роняйте, а также не подвергайте карты памяти механическим воздействиям.
- Не используйте, а также не храните карту в памяти в местах, подверженных воздействию высокой температуры и влажности, а также воздействию коррозионных веществ.
- Для чистки контактов карты памяти используйте сухую, мягкую ткань.
- Проводите чистку корпуса карты памяти с помощью кусочка сухой мягкой ткани.
- Для транспортировки или хранения карты памяти всегда используйте специальный антистатический чехол.
- Карта памяти может использоваться в течение

длительного времени с высокой степенью надежности. Однако постепенно возможность хранения и воспроизведения информации уменьшается. В этом случае замените карту памяти.

- Никогда не извлекайте карту памяти и не выключайте камеру во время записи, стирания (форматирования карты xD-Picture Card) информации или во время кадрового воспроизведения. Эти действия могут привести к повреждению карты памяти xD-Picture Card.
- Используйте только карты памяти xD-Picture Card, рекомендованные для использования совместно с камерой FinePix S5000. Использование других карт памяти может привести к повреждению камеры.
- При извлечении карты xD-Picture Card, которая использовалась в течение длительного времени, из камеры, карта xD-Picture Card может быть теплой. Это нормально и не является признаком неисправности.
- Не приклеивайте к карте памяти xD-Picture Card никаких наклеек. Отклеившись, они могут привести к тому, что карта памяти застрянет в камере.

■ Замечания по использованию карты памяти xD-Picture Card на персональном компьютере



- Если Вы планируете выполнять съемку фотографий, используя карту памяти, которая была использована на персональном компьютере, отформатируйте карту памяти на Вашей камере.
- При форматировании карты памяти на камере и последующей съемке и записи фотографий, автоматически создается папка (директория). Отснятые изображения сохраняются в этой папке.
- Не изменяйте и не удаляйте названия папки (файла) на карте памяти на персональном компьютере, т.к. в этом случае Вы не сможете воспользоваться картой памяти на Вашей камере.
- Всегда используйте камеру для стирания изображений на карте памяти.
- Чтобы отредактировать отснятое изображение, скопируйте снимки на жесткий диск компьютера, а затем отредактируйте скопированное изображение.
- Не копируйте файлы, отличающиеся от тех, которые будет использовать камера при своей работе.

■ Спецификации



Тип	Карта памяти для цифровых камер (xD-Picture Card)
Тип памяти	ФЛЭШ-память NAND-типа
Условия эксплуатации	Температура от 0° С до 40° С Влажность: 80% макс. (без конденсации)
Размеры	25 мм x 220 мм x 2.2 мм (ширина x высота x длина)

Предупреждающие сообщения

► Таблица содержит список предупреждающих сообщений, отображаемых на экране.

Отображаемое предупреждение	Описание	Способ устранения
 (непрерывный красный) (мерцающий красный)	Батарея питания камеры близка к разряду или разряжена.	Замените или перезарядите батарею питания.
	Сильное влияние перемещения камеры из-за низкой скорости затвора.	Используйте режим съемки со вспышкой. Однако, для некоторых сцен и режимов необходимо использовать штатив.
	Функция автоматической фокусировки не может эффективно работать.	<ul style="list-style-type: none"> • Если изображение слишком темное, выполняйте съемку с расстояния около 2 м. • Используйте режим фикс-фокуса.
Отображение скорости спуска затвора / диафрагмы (непрерывный красный)	Выход за пределы диапазона автоматической регулировки экспозиции.	Съемка может быть выполнена, но экспозиция будет установлена неправильно.
NO CARD	Не установлена карта памяти xD-Picture Card.	Установите карту памяти xD-Picture Card.
CARD NOT INITIALIZED	<ul style="list-style-type: none"> • Карта памяти xD-Picture Card не отформатирована. • Загрязнены контакты карты xD-Picture Card. • Сбой камеры. 	<ul style="list-style-type: none"> • Отформатируйте карту памяти. • Протрите контакты карты xD-Picture Card при помощи сухой, мягкой ткани. Иногда бывает необходимо отформатировать карту. Если сообщение об ошибке появится вновь, замените карту. • Обратитесь к дилеру FUJIFILM.
CARD ERROR	<ul style="list-style-type: none"> • Загрязнены контакты карты памяти xD-Picture Card. • Карта памяти повреждена. - • Карта памяти неправильно отформатирована. • Сбой камеры. 	<ul style="list-style-type: none"> • Протрите контакты карты xD-Picture Card при помощи сухой, мягкой ткани. Иногда бывает необходимо отформатировать карту. Если сообщение об ошибке появится вновь, замените карту. • Обратитесь к дилеру FUJIFILM.
CARD FULL	Карта памяти переполнена и информация не может быть записана.	Сотрите изображения или используйте карту, на которой достаточно места.
READ ERROR	<ul style="list-style-type: none"> • Файл, который Вы хотите воспроизвести, был записан неправильно. • Загрязнены контакты карты памяти xD-Picture Card. • Сбой камеры. • Вы пытаетесь воспроизвести видеоклип, который не был записан на камеру. 	<ul style="list-style-type: none"> • Файл не может быть воспроизведен. • Протрите контакты карты xD-Picture Card при помощи сухой, мягкой ткани. Иногда бывает необходимо отформатировать карту. Если сообщение об ошибке появится вновь, замените карту памяти. • Обратитесь к дилеру FUJIFILM. • Видеоклип не может быть воспроизведен.
FILE NO. FULL	Номер кадра достиг 999-9999.	<ol style="list-style-type: none"> ① Установите карту памяти xD-Picture Card. ② В меню SET-UP установите параметр RENEW в положение настройки FRAME NO. (Нумерации кадров). ③ Приступайте к фотосъемке. (Нумерация кадров начнется с 100-0001.) ④ В меню SET-UP установите параметр CONT. в положение настройки FRAME NO.

Предупреждающие сообщения

Отображаемое предупреждение	Описание	Способ устранения
WRITE ERROR	<ul style="list-style-type: none"> Информация не может быть записана из-за ошибки карты памяти или сбоя связи между картой памяти и камерой. Отснятое изображение не может быть записано, т.к. его размер превышает величину свободного места на карте памяти. 	<ul style="list-style-type: none"> Переустановите карту памяти или выключите и вновь включите камеру. Используйте новую карту памяти.
PROTECTED CARD	Вы пытаетесь стереть защищенный файл	Защищенные файлы не могут быть удалены. Снимите защиту.
DPOF FILE ERROR	Отпечатки были указаны более чем для 1000 кадров в кадровых установках DPOF.	Максимальное количество кадров, для которых распечатки могут быть указаны на карте памяти xD-Picture Card, равно 999. Скопируйте изображения, для которых вы хотите заказать отпечатки, на другую карту памяти xD-Picture Card и затем укажите настройки DPOF.
FOCUS ERROR ZOOM ERROR	Сбой работы камеры.	<ul style="list-style-type: none"> Повторно включите камеру, не прикасаясь к линзам. Выключите и включите камеру.
 ERROR	<ul style="list-style-type: none"> Сбой файла голосового заголовка. Сбой камеры. 	<ul style="list-style-type: none"> Заголовок не может быть воспроизведен. Обратитесь к дилеру FUJI FILM.
RAW CAN NOT USE F-MODE	Опция CCD-RAW включена (ON) при проведении SET-UP (настройки).	Установите CCD-RAW в положение OFF (выкл) в меню SET-UP (стр. 73).
CAN NOT SET DPOF  CAN NOT SET DPOF RAW CAN NOT SET DPOF	Была сделана попытка указать настройку DPOF для изображения, которое не поддерживается DPOF.	DPOF-печать нельзя использовать для изображения этого формата.
BUSU	Синхронизация записи некорректна, так как карта памяти xD-Picture Card была отформатирована на компьютере.	Используйте карту памяти xD-Picture Card, которая была отформатирована в самой камере.

Возможные неисправности

Устранение неисправностей	Возможная причина	Решение
Нет электропитания.	<ul style="list-style-type: none"> • Батареи выработали свой ресурс. • Батареи вставлены без соблюдения полярности. • Крышка батарейного отсека закрыта неправильно. • Вилка блока питания неплотно вставлена в электророзетку. 	<ul style="list-style-type: none"> • Вставьте новые батареи или полностью заряженные аккумуляторы. • Вставьте батареи с соблюдением полярности. • Плотно закройте крышку батарейного отсека. • Плотно вставьте в розетку вилку адаптера.
Во время работы с камерой прекратилась подача электроэнергии.	Батареи выработали свой ресурс.	Вставьте новые батареи или полностью заряженные аккумуляторы.
Батареи слишком быстро вырабатывают свой ресурс.	<ul style="list-style-type: none"> • Вы работаете с камерой в чрезмерно холодных погодных условиях. • На контактах скопились загрязнения. • Закончился срок службы аккумуляторов. 	<ul style="list-style-type: none"> • Положите батареи в ваш карман или в другое теплое место, где они могли бы нагреться, и затем повторно вставьте их в камеру. • Протрите контакты батарей с помощью сухой, чистой ткани. • Вставьте новые батареи.
При нажатии на кнопку спуска затвора камера не снимает.	<ul style="list-style-type: none"> • Не вставлено карты памяти xD-Picture Card. • На карте памяти xD-Picture Card нет свободного места. • Карта памяти xD-Picture Card не отформатирована. • Область контактов карты памяти xD-Picture Card загрязнена. • Карта памяти xD-Picture Card повреждена. • Камера не использовалась в течение 2 минут. • Батареи выработали свой ресурс. 	<ul style="list-style-type: none"> • Вставьте xD-Picture Card. • Не вставлено карты памяти xD-Picture Card. Вставьте новую карту памяти xD-Picture Card или сотрите часть ненужных кадров. • Не вставлено карты памяти xD-Picture Card. Отформатируйте карту памяти xD-Picture Card. • Протрите область контактов xD-Picture Card с помощью чистой сухой ткани. • Вставьте новую карту памяти xD-Picture Card. • Включите камеру. • Вставьте новые батареи или полностью заряженные аккумуляторы.
Параметры вспышки зафиксированы и не могут быть изменены.	Выбран режим "Расположение сцены".	Параметры вспышки являются зафиксированными, так как установки камеры являются адаптированными к снимаемой сцене. Измените режим фотосъемки для более широкого диапазона параметров вспышки.
Невозможно установить компенсацию выдержки.	Режим фотосъемки установлен на Auto (автоматический), Scene position (расположение сцены) или Manual (ручной).	Измените режим фотосъемки.
Невозможно воспользоваться вспышкой для съемки кадра.	<ul style="list-style-type: none"> • Вспышка установлена в режим подавления вспышки. • Вы нажали кнопку спуска затвора в то время, когда производилась зарядка вспышки. • Батареи выработали свой ресурс. 	<ul style="list-style-type: none"> • Установите режим вспышки в Auto (автоматический), Red-eye reduction (подавление эффекта красных глаз) или Forced flash (принудительная вспышка) (Вспышка не может быть использована в некоторых режимах). • Подождите до полного завершения зарядки, прежде чем нажимать на кнопку спуска затвора. • Вставьте новые батареи или полностью заряженные аккумуляторы.
Можно выбрать только режим вспышки "Suppressed Flash" (подавление вспышки).	Выбран режим непрерывной съемки.	Отключите режим непрерывной съемки.
Невозможно выбрать установки качества съемки "6M".	<ul style="list-style-type: none"> • В меню фотосъемки установлена чувствительность 800 (съемка повышенной чувствительности). • Опция непрерывной съемки в меню фотосъемки установлена на "Long-period Continuous Shooting" (продолжительная непрерывная съемка). 	<ul style="list-style-type: none"> • В меню фотосъемки установите чувствительность равной 400 или меньше. • Установите опцию непрерывной съемки на что-нибудь другое, отличное от "Long-period Continuous Shooting".
Воспроизводимое изображение слишком затемнено даже при использовании вспышки.	<ul style="list-style-type: none"> • Объект съемки находится слишком далеко. • Вы закрыли пальцем управляющий датчик вспышки / управления вспышкой. 	<ul style="list-style-type: none"> • Перед съемкой кадра переместитесь на расстояние эффективного действия вспышки. • Постарайтесь держать камеру правильно.
Изображение выглядит размытым.	<ul style="list-style-type: none"> • На линзах имеются загрязнения. • Снимаемый объект слишком затемнен. • Вы фотографируете сцену со включенным режимом Macro. • Вы пытаетесь сделать макроснимок без включения режима Macro. • Вы снимаете объект, для которого режим автофокусировки не подходит. 	<ul style="list-style-type: none"> • Протрите линзы. • Попробуйте встать на расстоянии прилб. 2 м от объекта фотосъемки. • Отмените режим Macro (макросъемка). • Выберите режим Macro. • Используйте фиксацию фокуса/экспозиции при съемке кадра.

Возможные неисправности

Устранение неисправностей	Возможная причина	Решение
На изображении отмечается зернистость.	Снимок был сделан с низкой скоростью спуска затвора (длительной выдержкой) при высокой температуре окружающей среды.	Подобный эффект относится к эксплуатационным особенностям матриц CCD и не является неисправностью камеры.
Невозможно отформатировать карту памяти xD-Picture Card.	Область контактов карты памяти xD-Picture Card имеет загрязнения.	Протрите область контактов карты памяти xD-Picture Card с помощью кусочка чистой сухой ткани.
При стирании не происходит удаления кадров с карты памяти.	Некоторые снимки могут быть защищены от стирания.	Снимите защиту со снимков, используя камеру, на которой эта защита была установлена.
Функция ERASE ALL не стирает все снимки.		
Ничего не происходит при вращении селектора настройки режимов.	<ul style="list-style-type: none"> Сбой работы камеры. Батареи выработали свой ресурс. 	<ul style="list-style-type: none"> Извлеките батареи или отсоедините сетевой блок питания. Затем повторно вставьте батареи или подключите блок питания и попробуйте выполнить те же операции. Вставьте новые батареи или полностью заряженные аккумуляторы.
На экране телевизора отсутствует изображение или звук.	<ul style="list-style-type: none"> Аудио/видео кабель был подключен во время воспроизведения видеоклипа. Камера неправильно подключена к телевизору. В качестве входного сигнала для телевизора была выбрана опция "TV". Уровень громкости телевизора снижен до нуля. 	<ul style="list-style-type: none"> Правильно подсоедините камеру к телевизору. Правильно подсоедините камеру к телевизору. Установите источник входного сигнала телевизора в "VIDEO". Скорректируйте уровень громкости.
Отсутствует звук от камеры.	<ul style="list-style-type: none"> Уровень громкости камеры установлен слишком низким. Микрофон в процессе съемки/записи был заблокирован. Во время воспроизведения динамик оказался чем-то закрыт. 	<ul style="list-style-type: none"> Скорректируйте уровень громкости. Обратите внимание на то, чтобы при съемке / записи микрофон ничем не был закрыт. Убедитесь в том, что динамик ничем не закрыт.
Когда камера подключена к персональному компьютеру (ПК), снятый кадр появляется на ЖК-мониторе камеры.	<ul style="list-style-type: none"> USB-кабель (Mini-B) неправильно подключен к ПК или к камере. Компьютер не включен. 	<ul style="list-style-type: none"> Правильно подсоедините камеру к компьютеру с помощью USB-кабеля (Mini-B). Включите компьютер.
Камера перестала правильно работать.	Сбой работы камеры.	Извлеките батареи или отсоедините сетевой блок питания. Затем повторно вставьте батареи или подключите блок питания и попробуйте выполнить те же операции.
При выключении объектив не возвращается в свое исходное положение.	После включения питания (режима фотосъемки) камера была выключена слишком быстро.	Установите переключатель питания в режим фотосъемки, подождите, пока камера не будет готова к работе (на ЖК-мониторе появится изображение) и только потом выключайте камеру.

Спецификации

Система

Модель	Цифровая камера FinePix S5000
Число эффективных пикселей	3,1 миллиона пикселей
CCD-матрица	1/2.7-дюймовая Super CCD HR-матрица Общее число пикселей 3,14 миллиона
Число записываемых пикселей	Неподвижное изображение: 2816 x 2120 пикселей/2048 x 1536 пикселей/ 1600 x 1200 пикселей/1280 X 960 пикселей (5/3/2/1) Видеоклип: 320 x 240 пикселей (30 кадров/с, монофонический звук) Аудио: формат WAVE, монофонический звук
Объектив	Fujinon 10 x оптическое увеличение линз Диафрагма: от F2.8 до F8 (широкоугольный режим) от F3.2 до F9 (телефото) режима
Фокусная длина	f= от 5.7 мм до 57 мм (эквивалентно от 37 мм до 370 мм для 35-мм камер)
Диапазон фокусного расстояния	Нормальный: широкоугольный : прибл. от 0.9 м до бесконечности Режим телефото: прибл. 2.0 м до бесконечности Режим макросъемки: широкоугольный: прибл. от 0.1 м до 2.0 м Режим телефото: прибл. от 0.9 м до 2.0 м
Скорость спуска затвора	Авто: от 2 с. до 1/2000 секунд ручной: от 2 с. до 1/2000 секунд
Фокусировка	TTL контрастного типа, автофокус, ручной фокус
Чувствительность	Ручной режим: эквивалент ISO200/400/800 (качество изображения фиксировано как 1 для снимков, снятых с ISO 800.) Автоматический: эквивалент ISO160-200 (вспышка выключена) Эквивалент ISO200-400 (вспышка включена)
Фотометрия	TTL 64-зоновое измерение в режимах Multi, Spot, Average
Управление экспозицией	Программа AE (B, N, ?), Приоритет затвора AE, Приоритет диафрагмы AE, Ручная экспозиция
Компенсации экспозиции	от -2.0 EV до +2.0 EV с шагом в 1/3 EV (в ручном режиме)
Баланс белого	AUTO (AUTO, SP) Ручные режимы, может быть выбрано 7 положений
Видоискатель	0.33-дюймовый электронный видоискатель на 114 000 пикселей
ЖК монитор	1.5-дюймовая, низкотемпературная поликристаллическая кремниевая матрица TFT на 114 000 пикселей, покрытие 90%
Вспышка	Автовспышка с использованием датчика управления вспышкой Эффективный диапазон: Широкоугольный: прибл. от 0.3 м до 6.0 м (прибл. от 0.3 м до 2.0 м: макро-режим) Режим телефото: прибл. от 0.8 м до 5.5 м Режимы вспышки: Auto (автоматический), Red-eye reduction (подавление эффекта красных глаз), Forced flash (принудительная вспышка), Suppressed flash (подавление вспышки), Slow synchro (медленная синхронизация), Red-eye reduction + Slow synchro (подавление эффекта красных глаз + медленная синхронизация)
Встроенный таймер	10 с.
Аудио/видео выход	Выбор стандартов NTSC/PAL

Входные/выходные разъемы

Выходное гнездо аудио/видео	Гнездо диаметром 2.5 мм
Гнездо (USB)	Для передачи файлов на компьютер
Гнездо подачи питания (пост. ток)	Разъем для указанного сетевого блока питания AC-5VH/AC-5VHS (продается отдельно).

Спецификации

Источник питания и другие аксессуары

Источник питания

Используйте один из следующих:

- 4 щелочные батареи типоразмера AA
- 4 аккумулятора типоразмера AA Ni-MH типа (никель-металл гидридные) (продаются отдельно)
- Сетевой блок питания AC-5VH/AC-5VHS (продается отдельно)

Количество отснятых снимков при работе от батарей

Тип батарей	С включенным ЖК-монитором	С включенным видеоискателем (EVF)
Щелочные батареи	Прибл. 260 кадров	Прибл. 270 кадров
Ni-MH аккумуляторы емкостью 2100 мА*ч	Прибл. 420 кадров	Прибл. 440 кадров

Приведенное здесь количество возможных снимков при работе от батарей дано в виде количества последовательных кадров, которые могут быть сняты в тестовых условиях FUJIFILM.

- Используемые батареи: использование батарей, поставляемых в комплекте с камерой
 - Условия съемки: измерено при стандартной температуре с 50% использованием вспышки
 - Примечание: использование полностью заряженных Ni-MH аккумуляторов
- количество возможных снимков может изменяться в зависимости от емкости щелочных батарей и от полноты зарядки Ni-MH аккумуляторов. Соответственно FUJIFILM не дает никаких гарантий в отношении количества возможных снимков для приведенной выше работы от батарей. Следует учитывать, что при пониженных температурах количество сделанных снимков может уменьшиться.

Условия эксплуатации	Температура: от 0°C до +40°C; 80% влажность или более низкая (без конденсации)
Размеры камеры (ширина x высота x глубина)	112,7 мм X 81,1 мм 79,3 мм/4,4 дюйма x 3,2 дюйма x 3,1 дюйма (без учета аксессуаров и приспособлений)
Масса камеры (вес)	Прибл. 337 г. (не включая аксессуары, батареи и карту памяти xD-Picture Card)
Вес при фотографировании	Прибл. 479 г. (включая батареи и карту памяти xD-Picture Card)
Дополнительные принадлежности	См. стр. 7
Дополнительные принадлежности (приобретаемые отдельно)	См. стр. 95

■ Стандартное количество возможных кадров / времени записи для карты памяти xD-Picture Card

Число возможных снимков, время записи или размер файлов могут немного изменяться в зависимости от фотографируемых объектов. Следует учитывать, что разница между стандартным и фактическим количеством доступных снимков больше для карт памяти xD-Picture Card повышенной емкости.

Качество изображения	6М	3М	2М	1М	CCD-RAW	Видеоклип 320
Число записываемых пикселей	2816 x 212	2048 x 1536	1600 x 1200	1280 x 96	2816 x 2120	320 x 240
Размер файла с изображением	1,5 МБайт	780 КБайт	630 КБайт	470 КБайт	6,7 МБайт	-
DPC-16 (16 МБайт)	10	19	25	33	2	26 с.
DPC-32 (32 МБайт)	21	40	50	68	4	54 с.
DPC-64 (64 МБайт)	43	81	101	137	9	109 с.
DPC-128 (128 МБайт)	86	162	204	275	18	219 с.
DPC-256 (256 МБайт)	173	325	409	550	37	7,3 мин.
DPC-512 (512 МБайт)	347	651	818	1101	75	14,6 мин.

Эти спецификации могут быть изменены без какого-либо уведомления. FUJIFILM не несет ответственность за повреждения, возникшие в результате возможных ошибок в данной инструкции по эксплуатации.

- * ЖК-монитор Вашей цифровой камеры произведен с применением современной высокоточной технологии. Но даже при точном соблюдении всех технологических параметров на мониторе могут наблюдаться небольшие яркие точки и неравномерность цветов (например, вокруг текста). Это стандартные характеристики дисплея и не является признаком неисправности. Подобные эффекты не будут появляться на записанном изображении.
- * Сбой в работе цифровой камеры могут быть вызваны наличием сильных радиопомех (например, электрическими полями, статическим электричеством, помехами от силовых электрокабелей и т.д.).
- * Вследствие природы самих оптических линз, края сфотографированного изображения могут выглядеть искаженными. Это нормально и не является признаком неисправности.

Описание терминов

Фиксация фокуса/экспозиции (AF/AE):

На камере FinePix S5000 нажатие на кнопку спуска затвора до половины приводит к фиксации фокуса и экспозиции (AF и AE). Если Вы хотите сфокусироваться на объекте, который находится не по центру рамки, или изменить композицию снимка после установки экспозиции, Вы можете достичь наилучших результатов, изменив композицию после фиксации фокуса и экспозиции.

Функция автоматического отключения питания:

После активизации этой функции жидкокристаллический монитор будет временно отключаться (режим Sleep), если Вы не будете пользоваться камерой в течение 30 секунд. Если в дальнейшем (в течение 2 или 5 минут) Вы не будете пользоваться камерой, камера автоматически выключится. Используйте этот режим, если Вы хотите максимально долго использовать батарею питания. Может быть установлено время отключения 2 или 5 минут.

- Функция автоматического отключения питания не работает в режиме PC, во время автоматического воспроизведения или, если функция отключена.

Разряженные аккумуляторы:

Длительное хранение неиспользуемых Ni-MH аккумуляторов может привести к накоплению внутри аккумулятора химических веществ, блокирующих протекание тока, в результате чего аккумулятор становится непригодным для работы. Батарея, находящаяся в подобном состоянии, называется деактивированной. Вследствие затруднения протекания тока в деактивированном Ni-MH аккумуляторе, такой аккумулятор нельзя зарядить до его номинальной емкости.

DPOF: Digital Print Order Form (Цифровой формат управления печатью)

DPOF представляет собой формат, используемый для записи информации на карту памяти, которая позволяет Вам определить, какие кадры с цифровой камеры Вы хотите распечатать и в каком количестве.

EV:

Цифровое значение, определяющее экспозицию. EV определяет яркость объекта и чувствительность пленки или матрицы CCD. Для ярких объектов съемки значение EV больше, для темных - меньше. Т.к. яркость объекта съемки меняется, цифровая камера поддерживает количество света, попадающего на матрицу CCD на постоянном уровне, регулируя диафрагму и скорость затвора.

Если количество света, попадающего на матрицу CCD, удваивается, значение EV увеличивается на 1. Если же освещенность уменьшается в 2 раза, EV уменьшается на 1.

Частота кадров (fps):

Частота кадров представляет собой количество изображений (кадров), воспроизводимых в секунду. Эта камера выполняет съемку видеоклипов с частотой 10 кадров в секунду, описываемой как 10 fps. Для сравнения частота кадров телевизора 30 fps.

JPEG:

Joint Photographics Experts Group

Формат файла, используемый для сжатия и сохранения цветных изображений. Степень сжатия может быть выбрана, но, чем выше степень сжатия, тем хуже качество распакованного файла.

Эффект памяти:

Если Ni-MH аккумулятор повторно заряжается без предварительной полной разрядки, то по сравнению с исходным уровнем его эффективность может снизиться. Подобное явление называется "эффектом памяти".

Motion JPEG:

Тип формата файла AVI, который управляет изображением и звуком в одном файле. Изображения в этом файле записываются в формате JPEG. Motion JPEG может быть воспроизведен в программе QuickTime 3.0 или более поздней версии.

PC-карта:

Общий термин для карт, которые соответствуют стандарту PC-карты.

Стандарт PC-карты:

Стандарт для PC-карт, определенный PCMCIA.

PCMCIA:

Personal Computer Memory Card International (Международная Ассоциация производителей карт памяти для персональных компьютеров) (США).

Размывка:

Явление, специфичное для CCD-матриц, когда при слишком сильной фоновой подсветке (солцем или отраженным солнечным светом) на изображении появляются белые полосы.

WAVE:

Стандартный формат, используемый в системах на основе Windows для сохранения звуковой информации. Файлы формата Wave имеют расширение файла ".WAV" и звук может быть записан либо в сжатом, либо в несжатом виде. На этой камере используется запись в несжатом виде.

Файлы формата WAVE могут быть воспроизведены на компьютере с помощью следующих программ:

Windows: MediaPlayer

Macintosh: плейер QuickTime

*QuickTime 3.0 или более старший

Баланс белого цвета:

В зависимости от типа освещения человеческий глаз адаптируется таким образом, чтобы белый объект выглядел белым. С другой стороны такие устройства, как цифровые камеры, "видят" белые объекты белыми, предварительно настроив цветовой баланс в соответствии с цветом окружающего освещения вокруг объекта съемки. Эта настройка называется соответствием баланса белого цвета. Функция, которая автоматически приводит в соответствие баланс белого цвета, называется функцией автоматической регулировки баланса белого цвета.





Формат Exif Print Format является недавно разработанным форматом файлов для цифровых камер, содержащим разнообразную информацию о режимах съемки с целью обеспечения оптимального качества печати.

Замечания по безопасности



- Чтобы обеспечить правильное использование Вашей цифровой камеры Р1пеР!х М603, перед использованием внимательно прочтите эти меры безопасности и всю инструкцию по эксплуатации.
- После прочтения этих мер безопасности сохраните их в надежном месте.











ИНФОРМАЦИЯ О СИМВОЛАХ







Символы, приведенные ниже, используются в этой инструкции для предупреждения о возможном получении травмы или повреждении, которые могут возникнуть, если Вы проигнорируете отмеченную этим символом информацию.









 ПРЕДУПРЕЖДЕНИЕ	Этот символ означает, что в случае игнорирования информации может быть получена серьезная травма.
 ПРЕДОСТЕРЕЖЕНИЕ	Этот символ означает, что в случае игнорирования информации может быть получена персональная травма или повреждение камеры.

Символы, приведенные ниже, используются для определения типа информации, которую необходимо соблюдать.

-  Треугольные символы предупреждают пользователя об особом внимании ("Важно").
-  Круглые символы с диагональной полосой предупреждают пользователя о том, что выбранное действие запрещено ("Запрещено").
-  Заполненные окружности с восклицательным знаком предупреждают пользователя о действии, которое необходимо выполнить ("Необходимо").

 ПРЕДУПРЕЖДЕНИЕ	
<p>Если возникнет какая-либо проблема, выключите камеру, извлеките батарею питания и отсоедините сетевой блок питания.</p> <p>Продолжение эксплуатации камеры, которая начала дымить, издавать странные запахи или находится в любом нештатном режиме, может вызвать возникновения огня или получение удара электрическим током.</p> <p>● Обратитесь к дилеру FUJIFILM.</p>	 Отсоедините от электрической сети
<p>Не допускайте попадания внутрь камеры воды и посторонних предметов.</p> <p>Если внутрь камеры попадет вода или посторонние предметы, выключите камеру, извлеките батарею питания и отсоедините сетевой блок питания. Продолжение эксплуатации камеры может привести к возникновению огня или получению удара электрическим током.</p> <p>● Обратитесь к дилеру FUJIFILM.</p>	
<p>Не пользуйтесь камерой в ванной или душевой комнате.</p> <p>Это может привести к возникновению огня или получению удара электрическим током.</p>	 Не пользуйтесь в ванной или душе
<p>Никогда не пытайтесь изменять или разбирать камеру. (Никогда не вскрывайте корпус камеры). Не используйте камеру, которая упала или у которой поврежден корпус.</p> <p>Это может привести к возникновению огня или получению удара электрическим током.</p> <p>● Обратитесь к дилеру FUJIFILM</p>	 Не разбирайте
<p>Не пытайтесь модифицировать, нагревать или вытягивать соединительные кабели. Не ставьте на соединительные кабели тяжелые предметы.</p> <p>Эти действия могут привести к повреждению сетевого шнура и вызвать возникновение огня или удара электрическим током.</p> <p>● Если сетевой шнур будет поврежден, обратитесь к дилеру FUJIFILM</p>	
<p>Не располагайте камеру на неустойчивой поверхности.</p> <p>Это может привести к падению камеры и получению травмы.</p>	
<p>Никогда не пытайтесь выполнять съемку во время движения.</p> <p>Не пользуйтесь камерой, когда Вы идете по улице или едете в автомобиле. Это может привести к падению и несчастному случаю.</p>	
<p>Не прикасайтесь к металлическим частям камеры во время грозы.</p> <p>Это может привести к получению удара электрическим током, связанным с током, индуцируемым грозовым разрядом.</p>	
<p>Не используйте батареи питания, отличные от рекомендованных.</p> <p>Устанавливайте батареи питания, соблюдая полярность установки.</p>	

 ПРЕДУПРЕЖДЕНИЕ	
<p>Не нагревайте, не изменяйте и не пытайтесь разобрать батареи питания. Не роняйте батареи питания и не подвергайте их механическим воздействиям.</p> <p>Не пытайтесь перезарядить литиевые и алкалиновые батареи питания. Не храните батареи питания вместе с металлическими предметами.</p> <p>Любое из этих действий может вызвать взрыв батарей питания или утечку электролита, а также возникновение огня.</p>	
<p>Используйте только батареи питания или сетевой блок питания, предназначенные для работы с этой камерой. Не используйте источники питания, рассчитанные на напряжение, отличное от напряжения питания камеры.</p> <p>Использование других источников питания может вызвать огонь.</p>	
<p>Если электролит вытечет из батарей питания и попадет на кожу, в глаза или одежду, это может привести к получению травмы или потере зрения.</p> <p>Немедленно промойте зараженную область чистой водой и обратитесь за медицинской помощью.</p>	
<p>Не используйте для заряда батарей питания зарядное устройство, отличное от рекомендованного.</p> <p>Зарядное устройство предназначено для заряда батарей питания Fujifilm NP-60 или NI-MH-батарей питания HR-AA. Использование зарядного устройства для заряда обычных батарей питания или других типов перезаряжаемых батарей питания может привести к вытеканию электролита, перегреву и даже взрыву.</p>	
<p>При утилизации или хранении батарей питания закрывайте контакты батарей изолянтной.</p> <ul style="list-style-type: none"> ● Контакт с металлическими предметами или батареями питания может привести к взрыву батарей питания. 	
<p>Храните карты памяти xD-Picture Card в местах, недоступных для детей.</p> <p>Т. к. карты памяти xD-Picture Card очень маленькие, они могут быть случайно проглочены маленькими детьми. Храните карту памяти xD-Picture Card так, чтобы дети не могли случайно проглотить ее. Если ребенок проглотит карту памяти, немедленно обратитесь к врачу.</p>	

 ПРЕДУПРЕЖДЕНИЕ	
<p>Не пользуйтесь этой камерой в местах, подверженных воздействию масла, пара, влажности или пыли.</p> <p>Это может вызвать огонь или удар электрическим током.</p>	
<p>Не оставляйте камеру в местах, подверженных воздействию чрезвычайно высокой температуры. Не оставляйте камеру в закрытом автомобиле или в месте попадания прямого солнечного света.</p> <p>Это может привести к возникновению огня.</p>	
<p>Храните камеру в местах, недоступных для маленьких детей.</p> <p>Эта камера может вызвать травму.</p>	
<p>Не кладите на камеру тяжелые предметы. Это может привести к падению тяжелых предметов и получению травмы.</p>	
<p>Не переносите камеру с подключенным сетевым блоком питания. Не тяните за соединительный кабель, чтобы отключить сетевой блок питания.</p> <p>Это может привести к повреждению сетевого кабеля или кабелей и вызвать возникновение огня или получение удара электрическим током.</p>	
<p>Не пользуйтесь блоком питания, у которого повреждена сетевая вилка или слабое подключение вилки.</p> <p>При отключении сетевого блока питания не тяните непосредственно за сетевой шнур.</p> <p>Это может привести к повреждению сетевого шнура и вызвать удар электрическим током или возникновение огня.</p>	
<p>Не накрывайте и не заворачивайте камеру или сетевой блок питания в ткань.</p> <p>Это может вызвать перегрев камеры и блока питания и привести к деформации корпуса или возникновению огня.</p>	
<p>Перед чисткой камеры или, если Вы не планируете пользоваться камерой в течение длительного времени, извлекайте батареи питания или отсоединяйте сетевой блок питания.</p> <p>Несоблюдение этого правила может привести к возникновению огня или получению удара электрическим током.</p>	
<p>Когда закончится заряд батарей питания, отключайте зарядное устройство от электрической сети.</p> <p>Если Вы оставите зарядное устройство подключенным, это может привести к возникновению огня.</p>	
<p>Использование вспышки вблизи человеческих глаз может временно повлиять на зрение.</p> <p>Будьте особенно осторожны при съемке детей.</p>	
<p>При извлечении карты памяти xD-Picture Card карта может вылететь.</p> <p>Перед извлечением карты останавливайте "вылет" карты пальцем. Если карта памяти xD-Picture Card вылетит, она может нанести травму.</p>	
<p>Запрашивайте регулярную чистку и тестирование внутренних компонентов камеры.</p> <p>Накопление пыли в Вашей камере может привести к возникновению огня или получению удара электрическим током.</p> <ul style="list-style-type: none"> ● Для запроса на внутреннюю чистку раз в 2 года обращайтесь к дилеру FUJIFILM. 	



FUJI FOTO FILM CO., LTD.

26-30, Nishiazabu 2-chome, Minato-ku, Tokyo 106-8620, Japan
<http://home.fujifilm.com/products/digital/>

