

ИНСТРУКЦИЯ ПО ЭКСПЛУАТАЦИИ

ZANUSSI

**ПОСУДОМОЕЧНАЯ МАШИНА
DWS 6749**

СОДЕРЖАНИЕ

Правила безопасности.....	стр. 3
Установка.....	стр. 4
Установка и закрепление в кухонной мебели.....	стр. 4
Подсоединение к водопроводу и канализации.....	стр. 5
Подсоединение к электросети.....	стр. 6
Эксплуатация.....	стр. 7
Панель управления.....	стр. 7
Умягчение воды, засыпка соли, индикатор добавления соли.....	стр. 8
Доливка средства для ополаскивания.....	стр. 9
Дозировка.....	стр. 9
Моющее средство.....	стр. 9
Загрузка посуды.....	стр. 10
Нижняя корзина.....	стр. 10
Верхняя корзина.....	стр. 11
Регулировка верхней корзины по высоте.....	стр. 11
Полезные советы.....	стр. 12
Программы мытья.....	стр. 13
Указания по мытью посуды.....	стр. 14
Обслуживание и чистка.....	стр. 15
Если машина долго не используется, риск замерзания, транспортировка машины.....	стр. 15
Если машина не работает.....	стр. 16
Защита от переполнения водой.....	стр. 16
Сервис и запасные части.....	стр. 17
Правила продажи ENL, информация для потребителей.....	стр. 17

ТЕХНИЧЕСКИЕ ДАННЫЕ

Размеры	Ширина	59,6 см
	Высота	82-88 см
	Глубина макс.	57,5 см
	Глубина макс. с открытой дверцей	115 см
Электропитание	Напряжение (50 Гц)	230 В
Мощность нагревательного элемента		1900 Вт
Общая мощность		2100 Вт
Давление воды	Мин.	0,5 кг/см ²
	Макс.	8,0 кг/см ²
Загрузка	(Стандарт IEC, количество столовых приборов)	12

CE

Данная машина соответствует следующим директивам ЕС:

- 73/23 EEG от 19.02.73 (директива о низком напряжении) с изменениями

- 89/336 EEG от 03.05.89 (директива об электромагнитной совместимости) с изменениями

ПРАВИЛА БЕЗОПАСНОСТИ

Данная информация важна для безопасной эксплуатации машины. Внимательно ознакомьтесь с ней, прежде чем устанавливать и эксплуатировать машину. Храните инструкцию вместе с машиной.

Если Вы продали или передали машину другому лицу или же если Вы при переезде оставляете машину в старой квартире, не забудьте передать инструкцию новому владельцу, чтобы он мог ознакомиться с ней.

При установке и сервисном обслуживании

- Посудомоечная машина предназначена только для использования в бытовых условиях и в соответствии с данной инструкцией.
- Подключение машины к водопроводу, канализации и электросети должно выполняться только специалистами. Производитель и продавец не несут ответственности за поломки и дефекты, возникшие в результате неправильного подключения и использования.
- Убедитесь, что шнур питания не попал под опору машины и что шланги забора и слива воды не пережаты.
- При установке машина должна быть жестко закреплена, чтобы она не могла опрокинуться.
- При неисправности перекрыть кран подачи воды и обесточить машину, выдернув шнур из розетки или выкрутив предохранитель (пробку).
- Обслуживание и ремонт машины должны производиться только фирмой AB Elektroservice или фирмой, имеющей разрешение поставщика. Разрешается использовать только запчасти, предназначенные для данной машины.
- Никогда не ремонтируйте машину самостоятельно. Выполнение ремонтных работ лицом, не имеющим соответствующей подготовки, может привести к травме или нанести ущерб вашему имуществу. На эти случаи не распространяется действие Правил защиты потребителей и Правил продажи EHL.

Позаботьтесь о безопасности детей

- Никогда не позволяйте детям играть с кнопками или рукоятками посудомоечной машины.

- Моющие средства, применяемые в посудомоечной машине, являются ядовитыми. **СЛЕДИТЕ ЗА ДЕТЬМИ!** Позаботьтесь, чтобы моющие средства были недоступны для детей. Если ребенок проглотил моющее средство, немедленно дайте ему обильное питье, 1-2 стакана молока или воды. Ни в коем случае не пытайтесь вызвать у ребенка рвоту! После этого сразу обратитесь в Центр отравлений. При попадании моющих средств в глаза промойте их большим количеством воды.
- Не позволяйте детям подходить к открытой машине, поскольку в резервуаре может остаться некоторое количество моющего средства. Помните также, что вода из посудомоечной машины непригодна для питья.

При эксплуатации

- Не прикасайтесь к нагревательному элементу сразу после окончания мытья, так как он может быть очень горячим.
- Пластмассовые предметы, не рассчитанные на высокую температуру, нельзя помещать в нижнюю корзину непосредственно над нагревательным элементом. Они могут расплавиться и повредить машину.
- Посуду, испачканную бензином, краской, кислотой и спиртосодержащими химикатами, мыть в машине нельзя. Это может привести к взрыву.
- Обязательно перекрывайте кран подачи воды, если Вы надолго оставляете посудомоечную машину без присмотра.

Утилизация

- Позаботьтесь, чтобы после утилизации машина не стала причиной травм. Обязательно выведите из строя запорный механизм крышки и отрежьте электропровод в месте его выхода из корпуса. Таким образом, если дети будут играть с выброшенной машиной, они не смогут запереть себя в машине или нанести себе травмы. Чтобы узнать, куда можно сдать машину для утилизации, обратитесь в коммунальные службы или в фирму AB Elektroservice.

УСТАНОВКА

Установка

Перед установкой посудомоечной машины снимите с нее всю упаковку.

Машина предназначена для установки в кухонный стол или под мойку.

В обоих случаях очень важно соблюдать размеры, указанные на рисунке внизу.

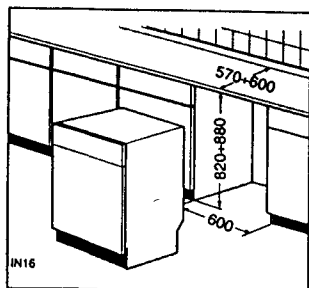

Никаких специальных отверстий и приспособлений для вентиляции машины не требуется, за исключением отверстий под шнур питания и шланги забора и слива воды.

При установке машины позаботьтесь, чтобы не было перегибов шлангов забора и слива воды.

Заднюю стенку машины можно придвинуть вплотную к задней стенке кухонной мебели.

Посудомоечная машина снабжена шлангами с двусторонней резьбой, соответствующей любому направлению резьбы на вентиле.

Верхняя крышка мебели может быть на высоте от 820 до 880 мм, так как регулируемые опорные ножки машины можно завернуть или вывернуть (максимум на 60 мм).

Высота машины регулируется путем вращения опорных ножек по часовой стрелке или против нее.

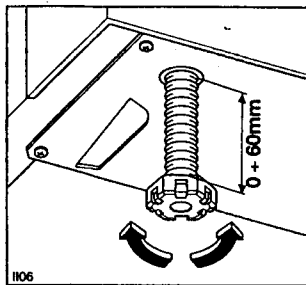

Регулировка вертикального положения

Очень важно, чтобы машина стояла совершенно вертикально, во избежание неплотного закрытия крышки.

Чтобы добиться строго вертикального положения машины, надо вращать регулируемые опорные ножки по часовой стрелке или против нее.

Образовавшееся пространство под днищем машины можно прикрыть, опустив регулируемую переднюю панель.

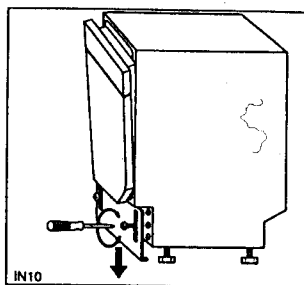

Установка в кухонной мебели

При установке посудомоечной машины под кухонным столом необходимо сделать следующее:

Машина устанавливается на место после того, как отрегулированы ее высота и вертикальное положение.

Закрепите машину в кухонном столе с помощью крепежных кронштейнов (А) и винтов.

Важно

Машину нужно защитить от возможного опрокидывания. Если машина устанавливается в кухонный стол или под мойку, необходимо жестко прикрепить стол или мойку к какой-либо устойчивой конструкции (внешняя или внутренняя стена, кухонный шкаф и т.д.) (В).

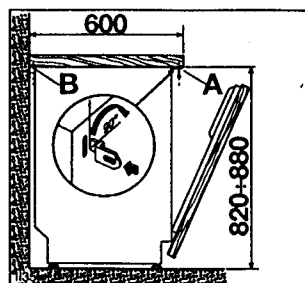

Важно

При установке машины запрещается сверлить отверстия в боковых стенках машины, так как можно повредить гидравлические элементы, расположенные между рабочим отсеком и стенками машины.

При любых операциях с машиной предварительно выньте шнур питания из розетки.

Подсоединение к водопроводу

Машину можно подсоединить к трубопроводу горячей (до 60 градусов) либо холодной воды.

Подсоединение к трубопроводу горячей воды значительно сокращает время выполнения программы.

Для подсоединения к водопроводу машина имеет встроенный шланг забора воды, снабженный резьбовой головкой на 3/4" и переходником на 1/2".

Для облегчения монтажа сам шланг можно поворачивать как вправо, так и влево.

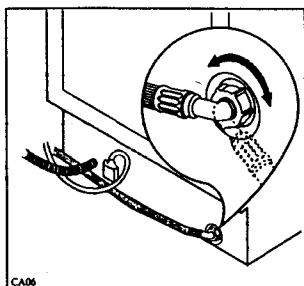

Прилагаемый сетчатый фильтр (А) обязательно должен быть вставлен в шланг забора воды. См. рис.

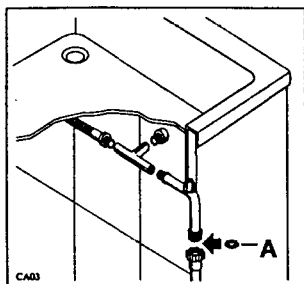

Давление воды должно находиться в пределах, указанных в разделе "Технические данные". Если давление воды будет выходить за эти пределы, возможны сбои в работе машины.

Внимание: Во избежание протечки воды проверьте правильность установки крепежного кольца.

Шланг нельзя сгибать или пережимать, иначе напор воды уменьшится.

В случае, если машина подсоединяется к новой трубе, или к трубе, которая долго не использовалась, следует до подсоединения шланга спускать воду в течение нескольких минут, чтобы песок или ржавчина из трубы не забила сетчатый фильтр шланга.

Подсоединение к канализации

Канализация: Внимание! Запрещается использовать трубы с внутренним диаметром менее 13 мм.

Колено сливного шланга должно находиться на высоте минимум 300 мм и максимум 1000 мм от пола. Ни в коем случае не размещайте колено выше 1000 мм от пола.

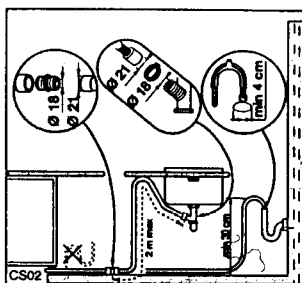

Подсоединение с помощью сливной трубки требует применения резьбовой головки на 3/4" (φ 18 мм). Сливная трубка монтируется в корпус мойки.

Подсоединение непосредственно к сливу мойки разрешается, если слив имеет специальный штуцер для подсоединения посудомоечных машин. Отрежьте ниппель шланга до нужного диаметра, 3/4" (φ 18 мм). **Внимание!** Шланг слива воды должен подниматься вверх до самой крышки мойки - см. рис. (А) и (В).

Только при выполнении этих условий монтаж будет считаться правильным.

Шланг слива воды можно наращивать максимум до 4 м.



Рисунок А.

Как надо устанавливать посудомоечную машину

Сначала о правилах:

Установка новой машины должна соответствовать следующим правилам Шведских строительных норм (SBN 1980, раздел 51:66):

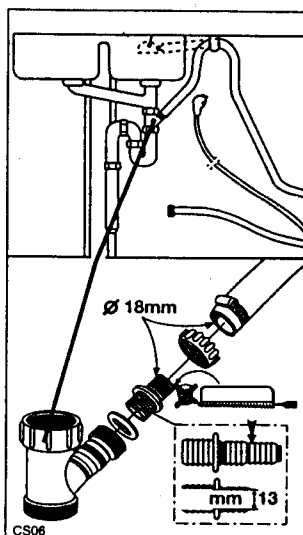
Перекрытие воды

“Ручка крана перекрытия воды для бытовой посудомоечной машины должна располагаться либо на верхней панели, либо на передней стенке корпуса мойки.” См. пример на рис.(В).

При замене посудомоечной машины рекомендуется перейти на указанное расположение крана, если ранее оно было иным.

Тогда после использования машины кран будет легко перекрыть.

Подсоединение к канализации

Шланг слива воды должен монтироваться так, чтобы один его участок был расположен на высоте верхней панели мойки, где он должен быть надежно закреплен. См. пример на рис. (С).

Подсоединение к электросети, водопроводу и канализации должны выполнять специалисты. Если Вы сами выполняете часть монтажных работ, Вы должны соблюдать настоящие правила. Неправильно проведенная работа может привести к травмам и порче имущества. В случае неправильной установки машины гарантия становится недействительной.



Рисунок В.



Рисунок С.

Пластиковый хомут (А) входит в комплект поставки. Он служит для скрепления шлангов забора и слива воды, что уменьшает возможный ущерб, если шланг слива воды по ошибке будет отсоединен. При желании, хомут можно закрепить рядом с краном подачи воды.

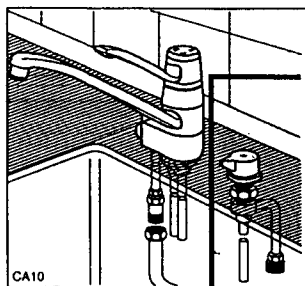

Подсоединение к электросети

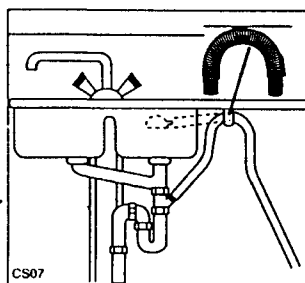
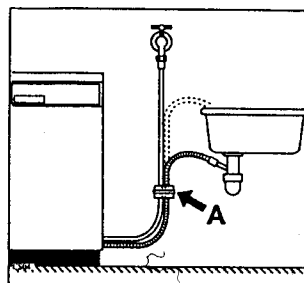
Прежде чем вставить вилку в розетку, проверьте следующее:

1. Напряжение в сети должно соответствовать напряжению, указанному в разделе “Технические данные”.
2. Счетчики, предохранители и проводка должны выдерживать требуемую максимальную нагрузку в сети.

Запрещается включать вилку в розетку через какие-либо переходники или адаптеры. В случае необходимости замените розетку.

Машина должна подключаться к заземленной розетке согласно действующим правилам.

Производитель не несет никакой ответственности в случае нарушения данных правил безопасности.

ЭКСПЛУАТАЦИЯ

Панель управления

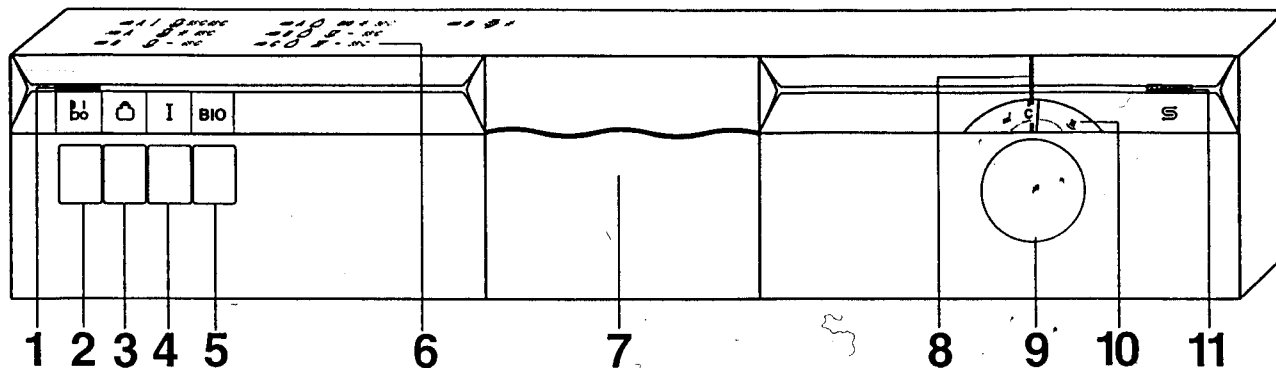

1. Сигнальная лампа

2. Кнопка START/STOPP

При нажатии на кнопку машина начинает работать, одновременно загорается сигнальная лампа (1).

STOPP

Когда программа мытья завершена, машина останавливается автоматически, но сигнальная лампа (1) продолжает гореть.

Чтобы погасить лампу или остановить машину в процессе мытья, нажмите на кнопку еще раз.

3. Кнопка "Экономичная программа"

При однократном нажатии кнопки вода будет нагреваться до 55°C.

При повторном нажатии кнопки вода будет нагреваться до 65°C.

4. Кнопка "Интенсивное мытье" **I**

Нажмите эту кнопку, если Вы собираетесь мыть сильно загрязненную посуду с засохшими остатками пищи.

При повторном нажатии на кнопку вода будет нагреваться до 65°C.

5. Кнопка "БИО"

При нажатии на эту кнопку Вы выбираете "биологическую" программу мытья, которая разработана специально для компактных моющих средств.

Сочетание биопрограммы при 50°C и не содержащих фосфатов компактных моющих средств экономит электроэнергию и дает тот же результат, что и мытье при 65°C.

6. Таблица программ

Это краткий обзор программ мытья, который позволяет легко выбрать нужную программу.

7. Ручка дверцы

Чтобы открыть дверцу, нажмите на язычок ручки вверх и потяните дверцу на себя.

8. Маркер программы

9. Ручка выбора программ

Прежде чем выбрать программу, нажмите на ручку, чтобы она подавалась вперед.

Вращайте ручку по часовой стрелке, пока буква нужной программы не окажется напротив маркера программ (8) в окошке над ручкой.

10. Индикатор программ мойки

Индикатор программ показывает, какая именно стадия программы сейчас выполняется. Каждая стадия имеет свой символ:



Замачивание/ополаскивание и остановка



Основное мытье



Холодное ополаскивание



Горячее ополаскивание



Сушка

После окончания программы машина останавливается автоматически, но сигнальная лампа (1) продолжает гореть, пока Вы не нажмете на кнопку START/STOPP (2).

11. Индикатор добавления соли **S**

Когда загорится этот индикатор, Вы должны досыпать соли.

Система умягчения воды

Вода может содержать различное количество солей жесткости и минеральных веществ в зависимости от источника. Из-за этого на посуде могут появляться белые пятна и известковые отложения. Чем выше концентрация этих солей, тем жестче вода. Местные коммунальные службы могут сообщить Вам, какой уровень жесткости воды в Вашем водопроводе.

У посудомоечной машины имеется система умягчения воды, которая позволяет превратить "жесткую воду", т.е. содержащую много солей жесткости, в "мягкую воду", пригодную для мытья посуды.

Чтобы эта система работала, в емкости должна быть умягчающая соль. Чем жестче вода, тем больше расход соли.

По соображениям экономичности и экологии, не рекомендуется использовать соли больше, чем необходимо. Поэтому очень важно следовать нижеприведенной таблице регулировки системы в зависимости от уровня жесткости воды:

Жесткость воды		Уровень	Нужна ли соль?	Регулир. системы	Регулир. машины
°dH	°TH				
0-7	0-14	1	**Нет	Нет	Нет
8-21	15-39	*2	Да	Нет	Нет
22-28	40-50	3	Да	Да	Нет
29-39	51-70	4	Да	Нет	Да
40-50	71-90	5	Да	Да	Да

* Система предварительно установлена на заводе на уровень 2, поскольку это наиболее распространенная жесткость воды.

** Если вы пользуетесь экологичными, не содержащими фосфатов моющими средствами с энзимами, добавляйте соль начиная с 4°dH, поскольку эти средства более чувствительны к жесткой воде.

Уровень 1

Если жесткость воды имеет "уровень 1", то она и так достаточно мягкая, ее не надо смягчать и соль не нужна.

Важно: Если Вы заметили отложения на посуде, или после переезда вынуждены пользоваться системой умягчения воды, насыпьте соли, и после примерно 4 моек эта функция будет нормально работать.

Уровни 3 и 5 (регулировка системы умягчения воды)

Если вода соответствует уровню 3 или 5, сделайте следующее:

Удалите нижнюю корзину и отвинтите крышку емкости для соли.

С помощью отвертки или ножа поверните черный переключатель против часовой стрелки из положения "-" в положение "+".

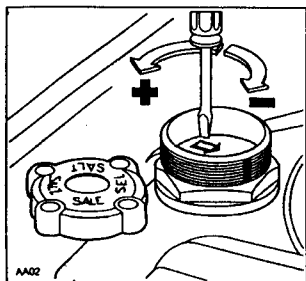

Уровни 4 и 5 (регулировка самой машины)

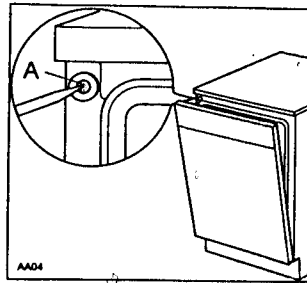

Если вода имеет уровень 4 или 5, сделайте следующее: Откройте дверцу и просверлите отверстие в пластмассовой заглушке (А), которая находится в левом верхнем углу корпуса машины.

Если вода имеет уровень 5, Вам необходимо провести все указанные виды регулировок.

Засыпка соли

Используйте только чистую крупнозернистую соль без добавок или специальную соль для посудомоечных машин. Не следует использовать столовую соль, которая содержит нерастворимые частицы и может снизить эффективность системы.

Откройте дверцу и удалите нижнюю корзину. Свинтите крышку с емкости для соли и вставьте в отверстие прилагаемую воронку.

При первом использовании машины залейте в емкость примерно пол-литра воды, пока она не заполнится.

После этого засыпайте соль, пока не образуется кашка.

Емкость вмещает примерно 1,5-1,8 кг соли.

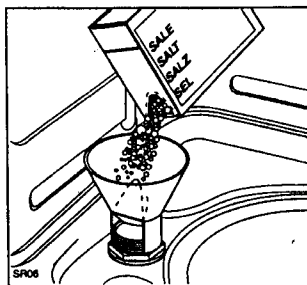

Если при засыпке соли вода переливается через край, это совершенно нормально. После этого протрите резьбу и навинтите крышку. Затем установите на место нижнюю корзину.

Важно: Как следует заверните крышку, иначе соль попадет в воду и стеклянная посуда потускнеет. Следите, чтобы остатки соли не оставались на дне машины, через некоторое время она начнет разъедать поверхность.

Индикатор добавления соли

Когда соль заканчивается, загорается индикаторная лампа S. После добавления соли лампа будет гореть еще в течение 2-6 часов или до полного растворения соли. Мойка посуды при горящей лампе допускается.

При отключении машины лампа не горит.

Внимание! Не забывайте добавлять соль. Иначе в машине образуются известковые отложения, что приводит к белесым пятнам на посуде. При уровне 2 одной заправки соли хватает примерно на 30 циклов мытья.

Доливка средства для ополаскивания

При последнем ополаскивании (горячее ополаскивание) автоматически добавляется средство для ополаскивания, что делает посуду блестящей и ускоряет процесс сушки. Емкость для средства для ополаскивания находится с внутренней стороны дверцы и вмещает примерно 110 мл (1,1 дл) средства. В зависимости от дозировки его хватает на 16-40 циклов мытья.

Внимание! Используйте только средства, предназначенные для посудомоечных машин. Другие средства могут повредить машину и не дадут желаемого эффекта.

Доливка средства для ополаскивания

Откройте емкость. Поверните крышку (A) против часовой стрелки. Наливайте средство для ополаскивания в емкость до тех пор, пока контрольный глазок не станет совсем темным (признак полного заполнения емкости).

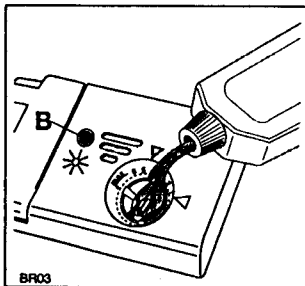
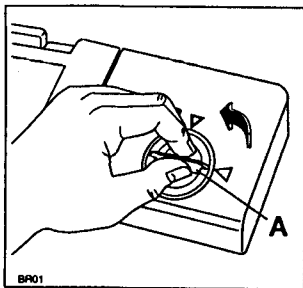

Закройте емкость. Как следует заверните крышку.

Тряпкой удалите лишнюю жидкость. Иначе при следующем мытье будет слишком много пены.

Когда контрольный глазок станет светлым, пора снова доливать средство для ополаскивания.

Дозировка

Дозировать средство для ополаскивания следует исходя из результатов - блеска и скорости сушки. Предварительно установленную дозировку можно изменить, осторожно поворачивая отверткой или ножом регулятор дозатора (C), который находится внутри заливочной горловины емкости. Шкала дозировки имеет положения от минимального положения 1 до максимального - 6.

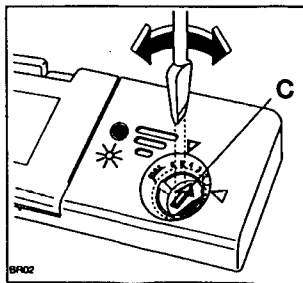

Если на посуде остаются капли воды или пятна известкового налета, следует постепенно увеличивать дозировку. Если на посуде появляются белые липкие полосы, дозировку следует уменьшить.

Моющее средство

Моющее средство надо вносить в емкость до включения одной из программ мытья, кроме программы ополаскивания.

Используйте только моющее средство, предназначенное для посудомоечных машин.

Неподходящие моющие средства, такие как средства для ручного мытья посуды, не содержат необходимых для машинного мытья компонентов и приводят к нарушению работы машины.

Чтобы открыть крышку емкости для моющего средства, надо потянуть запор (D).

Внутри емкости имеются две отметки:

-MIN = 15 мл - MAX = 30 мл

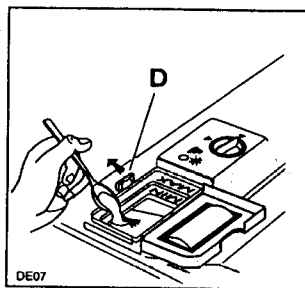

Количество моющего средства зависит от степени загрязненности посуды и ее количества. Применяйте то количество, которое указано в соответствующей графе таблицы программ.

Плотно закройте крышку после залива моющего средства.

Для нормальной и "биологической" программы мытья с предварительным замачиванием необходимо налить немного моющего средства, примерно 5 г или 1 чайную ложку (10 г или 2 чайных ложки для интенсивного мытья), сверху на крышку емкости.

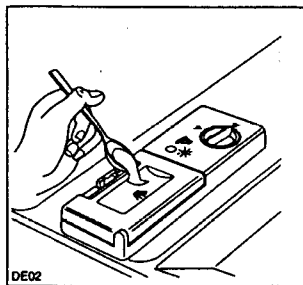

После окончания программы крышка откроется и емкость будет готова к новой заливке.

Поскольку моющие средства бывают разными, прочтите указания по применению на упаковке моющего средства.

Слишком малое количество моющего средства ухудшит результат мытья, а слишком большое количество не даст никаких преимуществ, только приведет к повышенному расходу.

Правильное применение моющего средства важно для охраны окружающей среды.

Не содержащие фосфатов моющие средства с энзимами

Хотя эти новые моющие средства предпочтительнее с экологической точки зрения, они гораздо чувствительнее к жесткости воды, чем обычные средства.

Чтобы избежать появления белых известковых отложений на посуде и в емкости, при применении этих средств следует засыпать соль в систему умягчения воды, даже если жесткость составляет всего 4°dH.

Внимание!

Средства для машинного мытья посуды ядовиты, следите за детьми!

Позаботьтесь, чтобы моющие средства были недоступны для детей. Если ребенок проглотил моющее средство, дайте ему обильное питье, один или два стакана молока или воды. Не пытайтесь вызвать у него рвоту. Немедленно обратитесь в Центр отравлений.

Если моющее средство попало в глаза, обильно промойте их водой.

Загрузка посуды

Прежде чем загружать посуду в машину, удалите с нее крупные остатки еды (кости, зубочистки, остатки рыбы или мяса, овощей и фруктов), иначе фильтр забьется и результат мытья ухудшится.

Чтобы загрузить посуду, надо открыть дверцу и выдвинуть корзины.

Нижняя корзина

Нижняя корзина предназначена для кастрюль, крышек, тарелок (диаметром до 27 см), салатниц, приборов и т.д.

Большие блюда и крышки следует ставить по краям корзины, чтобы они не мешали ополаскиванию сверху.

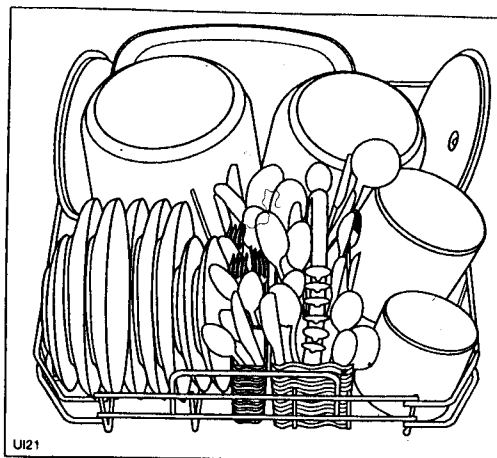
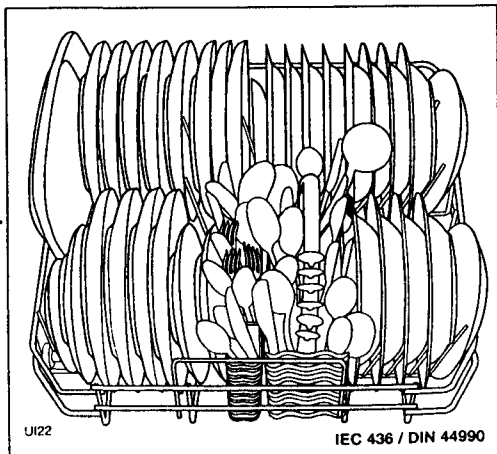

Приборы ставятся в специальное отделение ручками вниз. Но если ручка проваливается сквозь ячейки и мешает ополаскиванию снизу, то этот предмет прибора следует ставить ручкой вверх.

Ложки следует ставить вперемежку с другими предметами, чтобы они не прижимались друг к другу.

Чайные ложки можно укладывать в специальные углубления в ручках отделения для приборов.

Отделение для приборов состоит из двух частей, что позволяет гибче регулировать процесс загрузки машины. Чтобы раздвинуть две части этого отделения, надо потянуть их вперед-назад и затем в стороны. Соединение частей производится в обратном порядке.

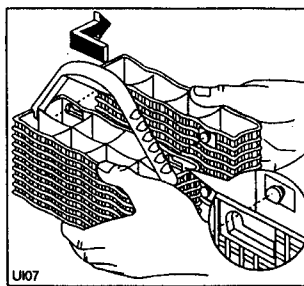

Кроме того, два задних ряда в корзине легко складываются, что облегчает размещение в корзине кастрюль и салатниц.

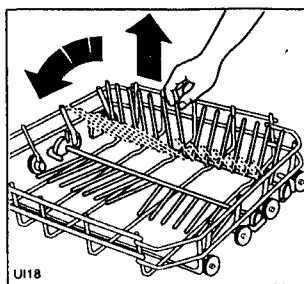

Как сложить держатели: Слегка потяните держатели вверх и сложите их. Чтобы вновь поставить держатели, достаточно просто установить их в вертикальном положении.

Верхняя корзина

Верхняя корзина предназначена для тарелок (десертных, чайных блюд и тарелок до 24 см в диаметре), а также салатниц, чашек и стаканов. Их следует размещать так, как показано на рисунках.

Бокалы с высокой ножкой можно ставить ножкой вверх на подставки для чашек.

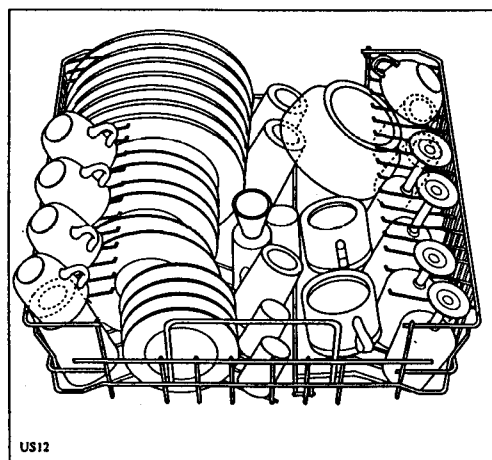
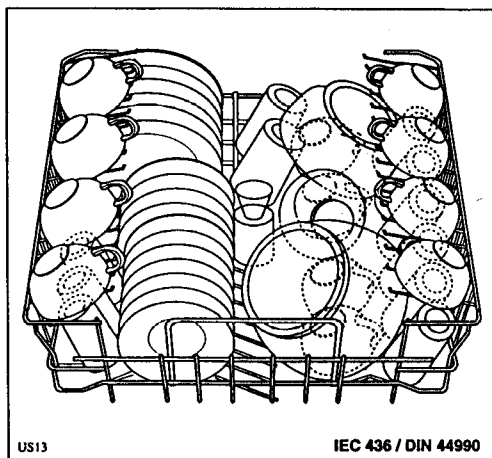

Внимание!

При размещении посуды в машине следите, чтобы не была перекрыта воронка подачи воды в центре верхней корзины.

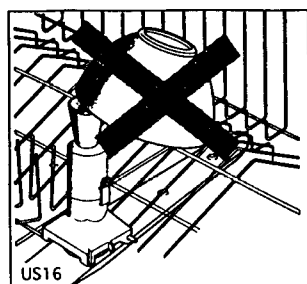

Прежде чем закрыть дверцу, убедитесь, что ополаскиватели могут свободно вращаться.

Регулировка верхней корзины по высоте

Если Вы обычно пользуетесь большими тарелками (диаметром 27-31 см), Вы можете помещать их в НИЖНЮЮ корзину. Но для этого надо поднять ВЕРХНЮЮ корзину.

Это делается так:

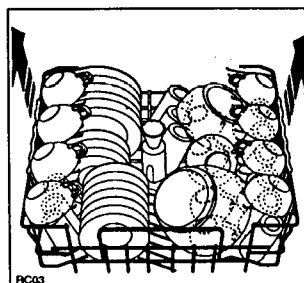

Выдвиньте корзину из машины и за боковые ручки потяните ее вверх.

Чтобы вернуть корзину в исходное положение, надо сначала потянуть ее за ручки вверх, а потом медленно опустить вниз.

Если корзина находится в верхнем положении, в нее можно поставить только тарелки диаметром 20 см. Кроме того, нельзя пользоваться подставками для чашек.

Важно! Корзину нельзя поднимать или опускать только с одного края.

Полезные советы

У посудомоечной машины имеется несколько программ, которые применяются в зависимости от степени загрязненности посуды и ее типа.

Ознакомьтесь с таблицей программ на следующих страницах, чтобы выбрать наиболее подходящую программу.

Как добиться наилучших результатов:

Прежде чем помещать посуду в машину, надо удалить с нее все остатки пищи и сполоснуть сильно загрязненные кастрюли и сковородки.

Всегда переворачивайте кастрюли, чашки и стаканы вверх дном.

Предметы, имеющие сложную форму, следует размещать таким образом, чтобы вода легко с них стекала.

Длинные предметы, такие как половники, кухонные ножи и т.д., следует ставить вертикально в верхней корзине.

Постарайтесь по возможности, чтобы разные предметы не касались друг друга. Правильное размещение посуды обеспечивает наилучший результат мытья.

Легкие предметы посуды (пластиковые чашки и т.д.) надо ставить в верхней корзине таким образом, чтобы они не перемещались во время мытья.

Чтобы добиться лучшей сушки, надо оставить дверцу открытой в течение 15-20 мин. после окончания программы.

Экономия электроэнергии

Не ополаскивайте посуду в проточной воде.

Ставьте посуду в машину сразу после каждой еды, но не запускайте ее, пока она не заполнится.

Если необходимо, используйте программу замачивания (см. таблицу программ на следующих страницах), чтобы остатки пищи не остались на посуде, перед основной программой.

Если корзины заполнены не полностью или посуда не очень грязная, используйте программу экономичного мытья. Справьтесь в таблице программ (программы BIO, EKONOMI, SNABB). Избегайте передозировки моющего средства, соли и средства для ополаскивания. Всегда следуйте рекомендованным в данной инструкции дозировкам или указаниям производителя моющих средств.

Убедитесь, что система умягчения воды правильно отрегулирована.

Если вы по экологическим соображениям не хотите применять средство для ополаскивания, это не вредит машине.

Но в этом случае на посуде могут оставаться капли воды и следы от их высыхания.

Не используйте уксус или другие заменители, это может привести к неисправности машины.

В посудомоечной машине нельзя мыть:

Столовые приборы с приклеенными ручками, а также ручками из дерева, кости или аналогичных материалов.

Деревянные предметы, изделия ручной работы, антикварные или расписанные вручную фарфоровые предметы.

Некоторые декоративные предметы могут изменить цвет после мытья.

Хрусталь и пластиковая посуда, на которых не указано, что они выдерживают машинное мытье, следует мыть руками. Если это указано, следует помещать их в верхнюю корзину и выбирать программу быстрого мытья SNABB.

Некоторые виды стекла после нескольких циклов мытья в машине могут тускнеть.

Приборы из серебра могут темнеть, если мыть их вместе с приборами из нержавеющей стали. Поэтому их следует класть отдельно.

Кухонная посуда из железа и чугуна может ржаветь и оставлять пятна ржавчины на других предметах.

Алюминий может темнеть. Медь, олово и латунь могут покрываться пятнами.

Предупреждение: не следует класть в посудомоечную машину особо мелкие предметы, которые могут провалиться через корзины.

Внимание! Покупая новую посуду, убедитесь в том, что она выдерживает машинное мытье.

Программа	Что мыть	Колличество остатков пищи и степень загрязненности	Позиция начала программы	Нажать кнопки	Рекомендуемое количество моющего средства		Описание программы	**Примерная норма расхода		
					Емкость	Крышка		Продолжительность программы (мин)	Потребление энергии (кВт)	Потребление воды (л)
Интенсианая 70°C	Сковороды, кастрюли, посуда	Очень загрязненная, с липкими остатками пищи (яйца, рис, каша, картофель яйца, соус)	A	I	30 г	10 г	Замачивание при 55°C Мытье при 70°C 2 холодных ополаскивания 1 горячее ополаскивание при 65°C Сушка	98	1,9	25
Нормальная с замачиванием 65°C		Нормально или сильно загрязненная, в т.ч. с засохшими и липкими остатками пищи (макаронны, рис, картофель, яйца, соус)	A	START STOPP	30 г	5 г	Замачивание холодной водой Мытье при 65°C 1 холодное ополаскивание 1 горячее ополаскивание при 65°C Сушка	88	1,5	20
Нормальная без замачивания 65°C		Несильно загрязненная, в т.ч. с засохшими и липкими остатками пищи (макаронны, рис, картофель, яйца, соус)	B	START STOPP	30 г	/	Мытье при 65°C 1 холодное ополаскивание 1 горячее ополаскивание при 65°C Сушка	82	1,5	17
Экономичная с замачиванием 55°C	Посуда	Нормально загрязненная, с засохшими и липкими остатками пищи (мясо, сыр или вареные овощи, молоко, кофе, напиток)	A	START STOPP	30 г	5 г	Замачивание в холодной воде Мытье при 55°C 1 холодное ополаскивание 1 горячее ополаскивание при 65°C Сушка	88	1,4	20
Экономичная без замачивания 55°C		Несильно загрязненная, с засохшими и липкими остатками пищи (мясо, сыр или вареные овощи, молоко, кофе, напиток)	B	START STOPP	30 г	/	Мытье при 55°C 1 холодное ополаскивание 1 горячее ополаскивание при 65°C Сушка	82	1,4	17
Бюо с замачиванием 50° BIO 50°C	Кастрюли, сковороды, посуда	Нормально или сильно загрязненная, в т.ч. с засохшими и липкими остатками пищи (макаронны, рис, картофель, яйца, соус)	A	BIO START STOPP	30 г	5 г	Замачивание в холодной воде Мытье при 50°C 1 холодное ополаскивание 1 горячее ополаскивание при 65°C Сушка	88	1,4	20
Бюо без замачивания 50° BIO 50°C		Несильно загрязненная, в т.ч. с засохшими и липкими остатками пищи (макаронны, рис, картофель, яйца, соус)	B	BIO START STOPP	30 г	/	Мытье при 50°C 1 холодное ополаскивание 1 горячее ополаскивание при 65°C Сушка	82	1,4	17
Быстрая 55°C *Snabb	Фарфор, хрусткое стекло	Несильно загрязненная, с засохшими и липкими остатками пищи (напитки, торты, пирожки, салаты, сыр, ветчина)	C	START STOPP	20 г	/	Мытье при 55°C 1 холодное ополаскивание 1 горячее ополаскивание при 55°C	50	1,0	17
Смыв H ₂ O / T ₁			D	START STOPP	/	/	1 холодное ополаскивание (чтобы смыть засохшие остатки пищи)	10	0,1	12

Сравнительные испытания по IEC 436: DIN 4490:

Программа "Нормальная с замачиванием с мощным средством типа А" и программа "БЮ с замачиванием и мощное средство типа В".
Номинальный загруза: 12 стандартных столовых приборов.
Рекомендованное количество моющего средства: 30 г внутрь емкости, 5 г на крышку емкости.

* Это специальная программа, которая за короткое время (примерно 50 мин.) проводит полное мытье (полная машина, несильно загрязненная посуда, кроме кастрюль), так что машину можно немедленно загрузить снова. Поскольку программа короткая, сушка в нее не входит.
** Данные значения подразумевают подключение к холодной воде и являются нормой.

Указания по мытью посуды

1) Убедитесь, что фильтры чистые
(руководство по их чистке на следующей странице)

2) Убедитесь, что в машине есть средство для ополаскивания

3) Поставьте посуду в машину

Удалите крупные остатки пищи.

Выдвиньте нижнюю корзину и поставьте в нее кастрюли, тарелки и приборы.

Выдвиньте верхнюю корзину и поставьте в нее тарелки, блюда, бокалы и чашки.

Задвиньте корзины в машину.

Убедитесь, что ополаскиватели могут свободно вращаться.

4) Дозировка моющего средства

Залейте столько средства, сколько рекомендуется в таблице программ.

Закройте крышку.

Закройте дверцу посудомоечной машины.

5) Установка программы

Прежде чем выбрать программу, нажмите на ручку, чтобы она выдвинулась вперед.

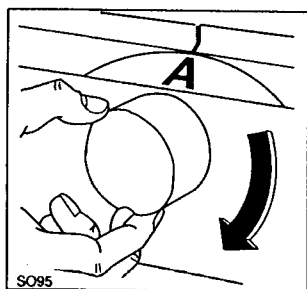

Затем поворачивайте ручку по часовой стрелке, пока буква нужной программы не появится напротив маркера программ в окошке над ручкой.

6) Выбор температуры

Выберите температуру согласно таблице программ (см. графу "Нажать кнопки").

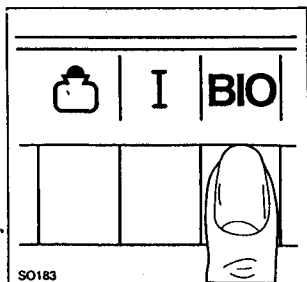

Нажатие на эту кнопку выбирает программу БИО при 50°C, которая применяется с новыми, не содержащими фосфаты моющими средствами.

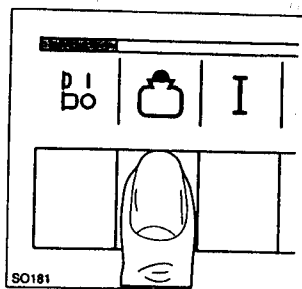

Нажатие на эту кнопку выбирает программу с замачиванием в холодной воде и мытьем при температуре воды 55°C.

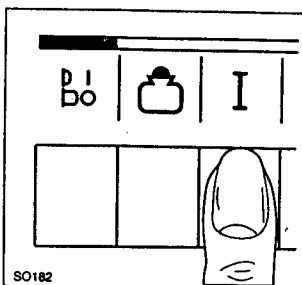

Нажатие на эту кнопку выбирает программу с замачиванием в горячей воде при 55°C и мытьем при температуре воды 70°C.

Если не нажимать ни на одну кнопку, включается программа с замачиванием в холодной воде и мойкой при температуре воды 65°C

7) Запуск программы

Откройте кран подачи воды.

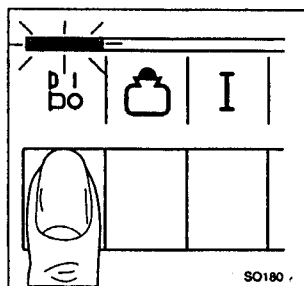

Нажмите на кнопку START/STOPP.

Загорится сигнальная лампа и машина заработает.

Если Вы захотите прервать мытье, Вы в любой момент можете нажать кнопку START/STOPP.

Еще одним нажатием на эту кнопку Вы вновь запустите машину, причем программа начнет работать с той стадии, на которой ее остановили.

8) После окончания мытья

После завершения программы мытья машина остановится, но сигнальная лампа будет гореть, пока Вы не нажмете на кнопку START/STOPP.

Закройте кран подачи воды.

Откройте дверцу и подождите несколько минут, чтобы посуда окончательно просохла. Кроме того, вы можете обжечь пальцы, если будете сразу вынимать посуду.

Сначала освободите нижнюю корзину, а затем верхнюю. Тогда вода с верхней корзины не будет капать на посуду в нижней.

ВНИМАНИЕ!

Как правило, не следует открывать дверцу машины во время работы.

Но если дверцу все-таки открыли, то предохранитель остановит машину.

Если Вам необходимо открыть дверцу во время выполнения программы мытья, сначала остановите машину, нажав на кнопку START/STOPP.

ОБСЛУЖИВАНИЕ И ЧИСТКА

1. После каждого мытья

Очистка средних фильтров

Проверьте средние фильтры (В) и (С) и при необходимости удалите остатки пищи щеточкой, промыв фильтры под краном.

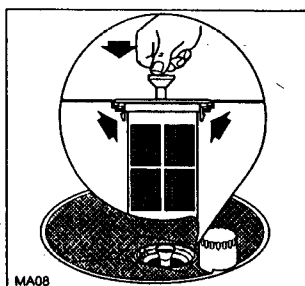
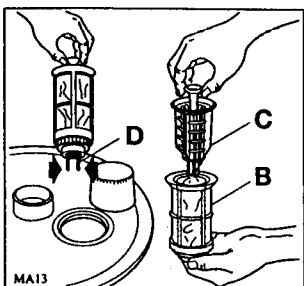

Извлеките фильтры (В) и (С), потянув внешний фильтр (В) вверх за среднюю воронку.

После этого отделите от него маленький фильтр (С), нажав на язычки (D).

После очистки вставьте фильтры на место нажатием вниз до щелчка.

2. Каждый месяц

Очистка большого фильтра

Большой фильтр (А) надо чистить ежемесячно с помощью щеточки под краном.

Чтобы снять фильтр, надо нажать на два язычка (Е) на корпусе ополаскивателя и повернуть кольцо (F) против часовой стрелки, после чего вынуть всю деталь.

Чтобы поставить фильтр на место, проделайте эти операции в обратном порядке.

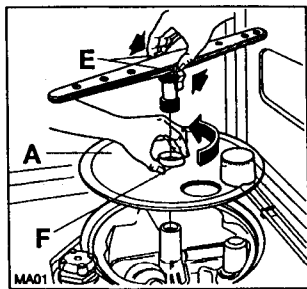

Предупреждение: Посудомоечную машину запрещено эксплуатировать без фильтров.

При неправильной установке фильтра результат мытья будет хуже.

Очистка фильтров важна для обеспечения правильной эксплуатации машины.

3. Очистка изнутри и снаружи

Пазы дверцы и емкости для моющего и ополаскивающего средств надо регулярно протирать влажной тряпкой.

Мы рекомендуем каждые три месяца запускать программу мытья с моющим средством, но без посуды.

Проверяйте, чтобы форсунки ополаскивателя не были забиты. Нижний ополаскиватель можно снять, освободив его от удерживающих цапф, после чего его можно вынуть.

Форсунки верхнего ополаскивателя можно почистить, вынув верхнюю корзину, тогда они будут доступны. Его также можно снять, освободив от центральной опоры.

Корпус машины и панель управления протирают мягкой влажной тряпкой. При необходимости используют только нейтральные чистящие средства.

Запрещается использовать шлифовочную пасту, металлические щетки и растворители (ацетон и т.п.).

Если машина долго не используется

Если машина не используется длительное время, рекомендуются следующие меры:

Отключите машину от электросети и водопровода.

Заполните емкость для средства для ополаскивания.

Оставьте дверцу машины открытой, чтобы в ней не было неприятного запаха.

Почистите внутренние части машины.

Риск замерзания

Если посудомоечная машина установлена в помещении, где температура воздуха может опуститься ниже 0°C, необходимы следующие меры предосторожности, чтобы остатки воды не замерзли в машине и не повредили ее:

- Отключите воду. Отсоедините шланги подачи и слива воды.
- Положите их на пол, опустив в сосуд, куда будет стекать вода.
- Установите программу мытья, запустите машину и дайте ей поработать примерно 2 минуты, пока шланги лежат на полу.

Важно! Не забудьте присоединить шланги обратно перед новым использованием машины. Плохое соединение может привести к протечке воды.

Транспортировка машины

Если Вы будете передвигать машину (при переезде и т.д.), сделайте следующее:

Отключите ее от сети.

Отключите воду.

Отсоедините шланги подачи и слива воды.

Переместите машину вместе со шлангами.

Предупреждение: Избегайте транспортировки машины на боку.

ЕСЛИ МАШИНА НЕ РАБОТАЕТ

Если посудомоечная машина не работает, это часто вызвано не проведенным вовремя обслуживанием или небольшими неисправностями, которые Вы сами можете легко и быстро исправить.

Машина не запускается

- Плохо закрыта дверца.
- Вилка не подключена к розетке.
- В розетке нет тока (проверьте предохранитель).

Машина не набирает воду

- Закрыт кран.
- Нет воды в водопроводе.
- Пережат шланг подачи воды.
- Засорен фильтр в шланге подачи воды.

Машина не сливает воду

- Пережат шланг слива воды.
- Забит слив в мойке.
- Неподходящий удлинитель сливного шланга.
- В канализации нет отдушины сообщения с атмосферой.

Посуда остается грязной

- Корзины переполнены.
- Неправильно расположена посуда.
- Ополаскиватели плохо вращаются.
- Форсунки ополаскивателей забиты.
- Воронка подачи воды в центре верхней корзины закрыта посудой.
- Конец сливного шланга находится ниже уровня воды в мойке.
- Забиты фильтры.
- Фильтры неправильно установлены.
- Залито слишком мало моющего средства или же оно неподходящее.
- Моющее средство старое или плохого качества.
- Плохо закрыта крышка емкости для соли.
- Выбрана слишком слабая программа мытья.

На посуде отложения извести или белый налет

- Кончилась соль либо система неверно отрегулирована.
- В машине нет средства для ополаскивания или его залито слишком мало.

На посуде следы кофе, чая или помады

- Дозировка моющего средства недостаточна. Моющее средство старое или плохого качества.

Машина шумит

- Отдельные предметы посуды трутся друг о друга.
- Ополаскиватели задевают за посуду.

Посуда не совсем сухая

- Посуда слишком долго стояла в машине после завершения программы.

Защита от переполнения водой

Машина снабжена устройством, которое отключает подачу воды в случае переполнения машины. Оно расположено на днище машины и действует только во время работы машины.

СЕРВИС И ЗАПЧАСТИ

Сервис и запчасти

Прежде чем обращаться в сервисную службу прочтите инструкцию по эксплуатации и следуйте советам и рекомендациям, данным в главе "Если машина не работает". Возможно, Вы сможете справиться самостоятельно.

На неисправности, перечисленные в списке, приведенном ранее, не распространяется действие гарантии, поэтому вызов специалиста по гарантийному ремонту для устранения этих неисправностей согласно правилам EHL является платным.

То же самое относится к использованию машины, не соответствующему инструкции.

По вопросам обслуживания и поставки запчастей Вы можете обратиться к продавцу изделия или в фирму АВ Elektroservice (см. раздел "Бытовая техника, белые товары" в Желтых страницах телефонного справочника).

При заказе назовите модель машины, ее серийный и индивидуальный номера, которые указаны на табличке

Модель _____

№ изделия _____

Серийный № _____

Дата покупки _____

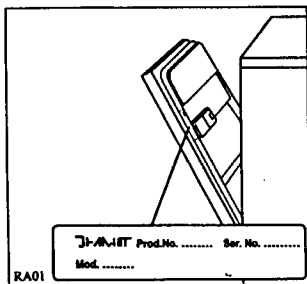

Правила продажи EHL

При продаже изделия потребителю в Швеции действуют Правила продажи EHL и другие правила EHL, с которыми Вы можете ознакомиться у продавца.

Не забудьте сохранить чек и гарантийный талон EHL.

Информация для потребителей

Если у Вас есть вопросы по поводу работы или использования изделия, просим позвонить в группу по работе с потребителями по тел. 08-7387930.