

- EN User instruction manual
- CZ Návod k obsluze
- PL Instrukcja użytkowania
- RU Инструкции по эксплуатации
- PT Manual de instruções de uso
- EL Οδηγίες



HTC 172



- EN** *The manufacturer declines all responsibility in the event of any printing mistakes in this booklet. The manufacturer also reserves the right to make appropriate modifications to its products without changing the essential characteristics.*
- CZ** *Výrobce odmítá odpovědnost za případné chyby tisku této brožurky. Současně si vyhrazuje právo na provedení náležitých úprav svých výrobků, aniž by učinil změny v jejich základních technických vlastnostech.*
- PL** *Producent nie ponosi odpowiedzialności wynikającej z możliwych błędów drukarskich, które mogą pojawić się w niniejszej instrukcji. Rezerwuje sobie także prawo do wprowadzenia zmian, uznanych przezeń za przydatne w odniesieniu do produkowanych wyrobów, bez zmiany ich podstawowych charakterystyk w sposób znaczący.*
- RU** *Фирма - производитель не несет ответственность за возможные ошибки в напечатании данной инструкции. Фирма оставляет за собой право вносить изменения, которые сочтет нужными, в производимую продукцию без ущерба основных ее характеристик.*
- PT** *A firma fabricante declina toda responsabilidade pelos possíveis erros de impressão que possam existir neste manual. Do mesmo modo, reserva-se o direito de efectuar as modificações que se considerarem úteis aos seus próprios produtos sem comprometer as características essenciais.*
- EL** *Ο κατασκευαστής δεν αναλαμβάνει καμία ευθύνη στην τυχάια περίπτωση τυπογραφικών λαθών που κατέχονται σ'αυτό το βιβλιάριο. Επίσης, κρατεί το δικαίωμα να κάνει τις τροποποιήσεις που νομίζει κατάλληλες στα προϊόντα του, υπό τον όρο ότι δε μεταποιούνται τα ουσιαστικά χαρακτηριστικά του προϊόντος.*

## ВВЕДЕНИЕ

Просим внимательно прочитать данное пособие, которое содержит практические советы для оптимального использования вашей машины.

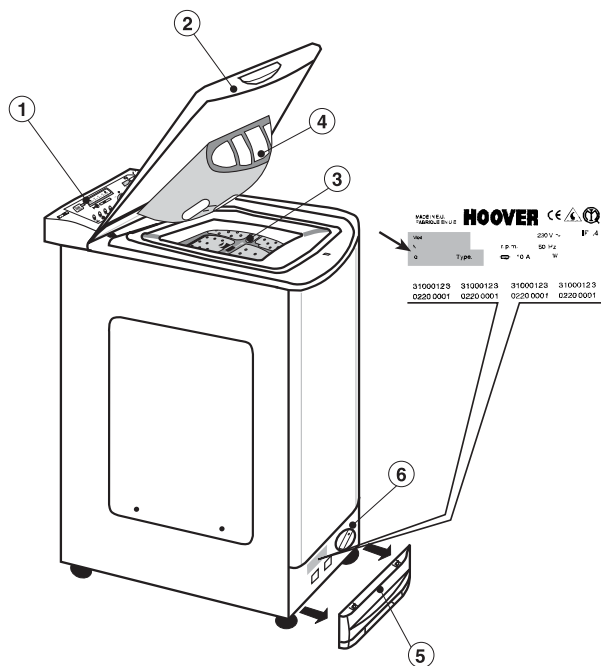

- 1.- ПАНЕЛЬ
- 2.- КРЫШКА
- 3.- БАРАБАН
- 4.- КЮВЕТА ДЛЯ СТИРАЛЬНОГО ПРОДУКТА
- 5.- ЦОКОЛЬ
- 6.- ФИЛЬТР

Настоящие “Инструкции по эксплуатации” помогут вам решать любые вопросы при работе с машиной. Инструкции храните для последующих консультаций.

Прилагаются “Инструкции по Установке и Ремонту” для их использования при установке вашей машины и ее ремонте. Инструкции необходимы также в случае аварии, для отбора белья к стирке, учитывая знаки на этикетках белья, и при обработке особых пятен.

При обращении в центр Технического Обслуживания HOOVER указывайте всегда модель машины (отмеченную также в панели управления), ее номер и серию, обозначенную на карточке, которую можно найти на задней панели дверцы доступа к фильтру или в гарантийном талоне. То-есть, все, что отмечено в рамке. Сообщив эту информацию вы сможете добиться быстрого и эффективного обслуживания.

## ОГЛАВЛЕНИЕ

	стр.
ГАРАНТИЯ .....	41
ТЕХНИЧЕСКИЕ ДАННЫЕ.....	42
ОТКРЫТИЕ БАРАБАНА - ЗАГРУЗКА БЕЛЬЯ .....	43
ЗАКЛАДКА СТИРАЛЬНОГО ПРОДУКТА.....	44
<b>СИСТЕМА АКТИВА</b> .....	<b>45</b>
<b>АВТОМАТИЧЕСКАЯ АДАПТАЦИЯ МОЩНОСТИ</b> .....	<b>45</b>
ПОДБОР ПРОГРАММЫ ION .....	45
ОПИСАНИЕ КОМАНД НА ПАНЕЛИ .....	46
ТАБЛИЦА ПРОГРАММ.....	49

# ГАРАНТИЯ

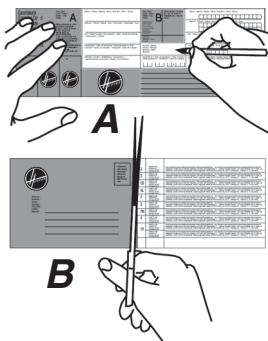

1. В состав документации входит Гарантийный Талон.

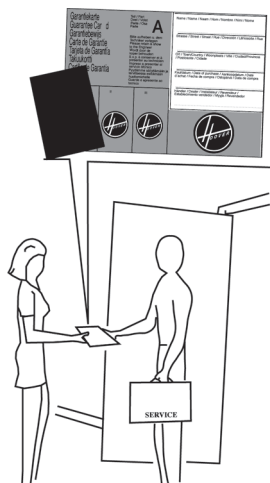

2. Заполнить часть А Гарантийного Талона и сохранить ее для предъявления, при необходимости ремонта, Центру Технического Обслуживания вместе с чеком, выданным продавцом при покупке машины.

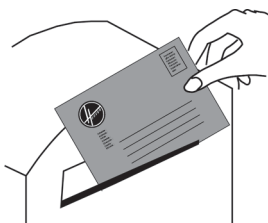

3. Не забудьте отправить часть В Гарантийного Талона в 15-дневный срок после покупки для принятия вашей машины на учет.

## ТЕХНИЧЕСКИЕ ДАННЫЕ

НТС 172

Вес сухого белья .....	<b>kg.</b>	4,5
Напряжение .....	<b>V.</b>	230
Мощность при стирке .....	<b>W.</b>	175
Мощность при центрифугировании .....	<b>W.</b>	300
Мощность при отсое воды .....	<b>W.</b>	30
Мощность Сопротивления } .....	<b>W.</b>	1.950
Максимальная Потребляемая Мощность.....	<b>W.</b>	2.200
Амперы в предохранителе сети .....	<b>A.</b>	10
Давление воды .....	<b>MPa</b>	0,05 min. 0,8 max.
Обороты при центрифугировании.....	об/мин	850
Расход воды (Программа 60 <sup>0</sup> C) .....	литр	48
Расход эл/энергии (Программа 60 <sup>0</sup> C) /4,5 kg....	квт/час	0,85
Вид энергоэффективности .....	<b>A</b>	

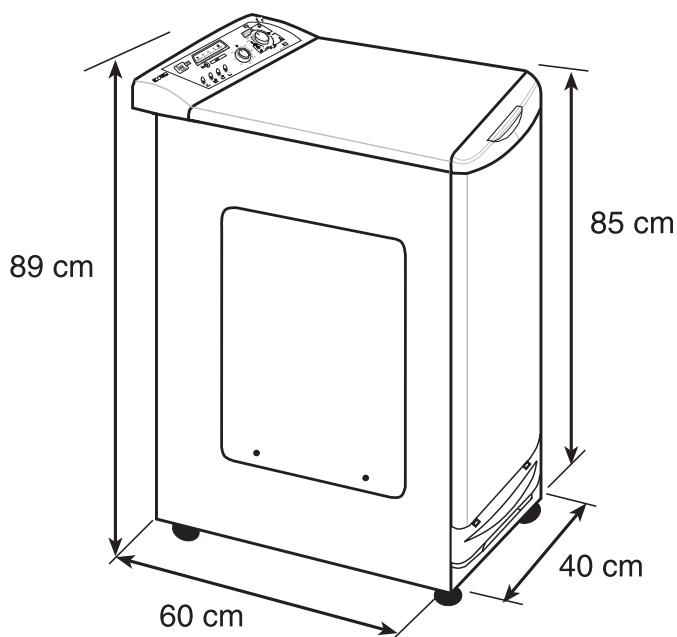

## ОТКРЫТИЕ БАРАБАНА

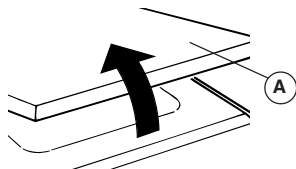

1.  
Поднять крышку **A** и открыть ее полностью. Затем открыть барабан, как указано на рисунке:

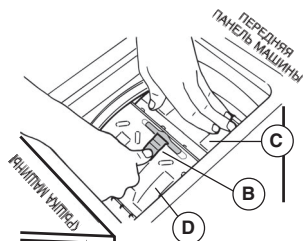

2.  
Нажать на клапан **B** и не отпуская его нажать на переднюю дверцу **C**, чтобы раскрылись обе дверцы **C** и **D**.

3.  
Открыть заднюю дверцу **D**. Открыть переднюю дверцу **C**. Заложить белье в барабан.

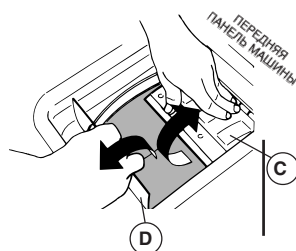

4.  
Опустить переднюю дверцу **C**, затем заднюю дверцу **D**, чтобы крюк передней дверцы **C** надежно вошел бы в щель. Отпустить обе дверцы.

5.  
Убедитесь, что обе дверцы закреплены и закрыты.

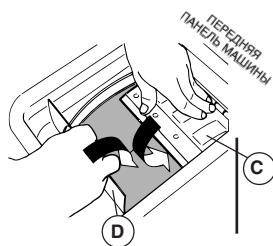

**ВНИМАНИЕ!**  
**ВАЖНО ЭТУ ОПЕРАЦИЮ ПРОВЕСТИ С БОЛЬШОЙ ОСТОРОЖНОСТЬЮ, ЧТОБЫ ИЗБЕЖАТЬ ПОРЧИ БЕЛЬЯ И МАШИНЫ.**

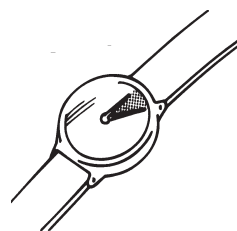

**2 min.**



**ВНИМАНИЕ!**  
Специальное приспособление не позволяет открыть крышку сразу после окончания стирки. После завершения центрифугирования следует подождать две минуты, прежде чем поднять крышку.

## ЗАКЛАДКА СТИРАЛЬНОГО ПРОДУКТА

Кювета стирального продукта состоит из 4-х отсеков:

- Отсек I предназначен для порошкового продукта предварительной стирки. Рекомендуемое количество продукта - 60 грамм (для 4,5 кг).
- Отсек II предназначен для порошкового продукта основной стирки. Рекомендуемое количество продукта - 120 грамм (для 4,5 кг).
- Отсек  предназначен для хлорки. Рекомендуемое количество - 7 cl.
- Отсек  предназначен для закладки смягчителей, ароматизаторов и спецдобавок, как то: крахмала, синьки и т.д. Рекомендуемое количество - 5 cl.

В кювете стирального продукта чертой указано два уровня:

- **РЕКОМЕНДОВАНО** (нижняя черта). Указывает рекомендуемый уровень продукта для предварительной и основной стирки.
- **MAX.** Указывает максимальный уровень, который нельзя превышать.

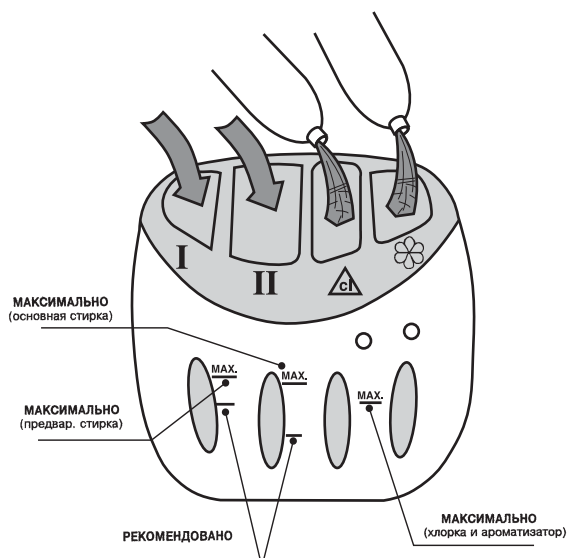



Система **АКТИВА** эффективна благодаря тому, что использует всю силу воды. На стадиях стирки вода, находящаяся в барабане, выдавливается насосом инжектор внутри барабана, который направляет мощную струю воды на белье. Этот процесс плюс увеличение скорости вращения барабана до 100 оборотов в минуту гарантирует высокое качество стирки и более тщательное полоскание.

### АВТОМАТИЧЕСКАЯ АДАПТАЦИЯ МОЩНОСТИ

Данная машина автоматически устанавливает количество воды в зависимости от веса белья. Таким образом, достигается “индивидуализированный” процесс стирки, даже с энергетической точки зрения. Это снижает расход воды и эл.энергии и значительно сокращает время стирки.

### ПОДБОР ПРОГРАММЫ

Установка программы осуществляется следующим образом:

- Программа устанавливается при помощи команды **(A)**. Для этого необходимо обратиться к Таблице Программ.
- Установите число оборотов центрифугирования при помощи соответствующей команды.
- По соответствующим кнопкам подберите варианты операций.
- **Нажать на кнопку пуск/стоп, пока не зажжется “индикатор остаточного времени”.**
- **Учитывая, что машина электронная, нужно помнить, что по загоранию индикатора остаточного времени начало программы может задержаться, но не более 1 минуты.**

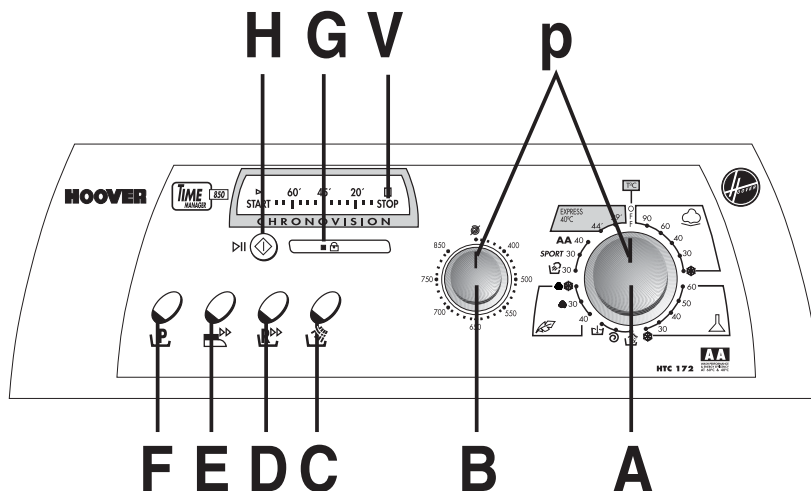

- Команда подбора программ / температур ..... A
- Индикатор, указывающий время до окончания цикла..... V
- Команда подбора режима центрифугирования ..... B
- КНОПКА ЭКСТРА ПОЛОСКАНИЯ..... C
- КНОПКА СТИРКИ ЭКСПРЕСС (LAVAGE EXPRESS на французском)..... D
- КНОПКА ЛЕГКОГО ГЛАЖЕНИЯ..... E
- КНОПКА ПРЕДВАРИТЕЛЬНОЙ СТИРКИ..... F
- Световой сигнал, гарантирующий закрытие дверцы G
- Клавиша пуск/пауза ..... H
- Индикаторная точка ..... p

## НАЗНАЧЕНИЕ КОМАНД ПРОГРАММЫ

### А. КОМАНДА ПОДБОРА ТЕМПЕРАТУРЫ

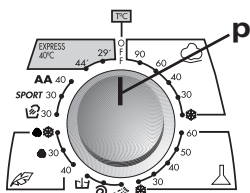

С помощью этой команды можно подобрать желаемую программу/температуру стирки. Для этого, осуществите вращение индикаторного диска до совпадения его точки (P) с соответствующим номером или символом. Подбор температуры зависит от намечаемой программы стирки.

Если программа задействована, а Вы решили изменить ее, действуйте следующим образом :

• Нажать на кнопку пуск/стоп, пока не загорится лампочка конца цикла (СТОП) “индикатора остаточного времени”

- Отпустите клавишу, и вскоре погаснет индикаторная лампочка
- Подберите новую программу.
- Вновь нажать на клавишу пуск/пауза, чтобы загорелась одна из индикаторных лампочек, указывающих стадию прохождения программы стирки.
- Машина перейдет к выполнению новой программы

Для добавления дополнительной порции белья в процессе работы программы, действуйте следующим образом :

- Нажать на кнопку пуск/стоп, пока не замигает “индикатор остаточного времени”
- Когда погаснет световой сигнал, гарантирующий закрытие двери (G), откройте дверь и вложите белье.
- Закройте как следует дверцы барабана и наружную дверь.
- Нажать на клавишу пуск / пауза, чтобы загорелась одна из индикаторных лампочек, указывающих стадию прохождения программы стирки.

ИНДИКАТОРНЫЙ ДИСК МОЖНО ВРАЩАТЬ В ДВУХ НАПРАВЛЕНИЯХ.

### У. Индикатор, указывающий время до окончания цикла

*В данном случае показывает приблизительно оставшееся время до окончания цикла.*

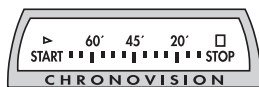

### В. Команда подбора режима центрифугирования

С помощью этой команды можно подобрать скорость центрифугирования. Для этого поверните индикаторный диск до совпадения его точки (P) с выбранным Вами числом оборотов.

Для прочных тканей (программа ХЛОПОК) конечное центрифугирование осуществляется с подобранной вами скоростью.

Для синтетических тканей (программы СИНТЕТИЧЕСКИЕ) промежуточное центрифугирование осуществляется со скоростью 400 оборотов в минуту, а конечное, в 800 об/мин.

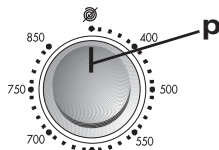

В процессе выполнения программы для НЕЖНЫХ ТКАНЕЙ нет промежуточного центрифугирования, а конечное ведется со скоростью 400 об/мин.

В процессе выполнения двух программ для ШЕРСТЯНЫХ ТКАНЕЙ (30° С и ХОЛОД) нет промежуточного центрифугирования, а конечное ведется со скоростью 800 об/мин.

Для особых программ :

Для программы в 29/44° промежуточное центрифугирование осуществляется со скоростью 400 оборотов в минуту, а конечное, в 800 об/мин.

В программе “РУЧНАЯ СТИРКА” нет промежуточного центрифугирования, а конечное центрифугирование осуществляется со скоростью 800 оборотов в минуту.

Для полного исключения центрифугирования достаточно повернуть индикаторный диск до совпадения его точки со знаком исключения центрифугирования ☒.

ИНДИКАТОРНЫЙ ДИСК МОЖНО ВРАЩАТЬ В ДВУХ НАПРАВЛЕНИЯХ.

## НАЗНАЧЕНИЕ КОМАНД ПРОГРАММЫ

Функции (команды) различных кнопок машины исполняются если выбранная вами программа совместима с.

### С. Кнопка “ЭКСТРА ПОЛОСКАНИЕ”



Данный вариант увеличивает объем воды, используемый при полоскании.

Этим можно избежать воспаления кожи для людей с аллергией на стиральные продукты. Кроме того, рекомендовано использование кнопки “ЭКСТРА ПОЛОСКАНИЕ” при стирке очень загрязненного белья с большим количеством стирального продукта или белья, имеющего в составе губку, сильно впитывающей продукт.

### D. Кнопка “ЭКСПРЕСС СТИРКА”



Такой режим возможен при стирке изделий из хлопка и синтетики.

При этом режиме процесс стирки может быть сокращен до 50 минут, в зависимости от выбранной программы.

### E. Кнопка “ЛЕГКОЕ ГЛАЖЕНИЕ”



Данный вариант применяется для стирки синтетического белья, белья из нежных и шерстяных тканей и для спецпрограмм. При использовании данного варианта для программ стирки нежного и шерстяного белья и ручной стирки машина останавливается, сохраняя в барабане воду. Таким образом сокращается мягкость, и легче отгладить белье. Для продолжения цикла стирки нажмите кнопку “ЛЕГКОЕ ГЛАЖЕНИЕ”, и программа возобновится. Если подберете вариант “ЛЕГКОЕ ГЛАЖЕНИЕ” в цикле для синтетики, программа закончится коротким центрифугированием с малой скоростью. Можно оставить белье в барабане и избежать особой мягкости. При желании процентрифугировать белье, подберите его скорость (по “Справочнику программ”) и достаньте его сразу по окончании программы.

### F. Кнопка “ПРЕДВАРИТЕЛЬНОЙ СТИРКИ”















Этот режим полезно использовать при стирке очень загрязненного белья, рекомендуется использовать до программы основной стирки. Для этого следует заложить стиральный продукт в первый отсек кюветы “I” (информацию см. в разделе “Кювета стирального продукта” настоящей инструкции). Рекомендуется вложить лишь 20% стирального продукта, указанного в инструкциях, и не применять смягчитель.

G. ■  Световой сигнал, гарантирующий закрытие дверцы

H.  Клавиша пуск/пауза

## ТАБЛИЦА ПРОГРАММ

ПРОГРАММА	T °C	ДЛЯ СТИРКИ	Макс Вес кг.	МОЮЩЕЕ СРЕДСТВО			
				I	II	△	⊗
 <b>ХЛОПОК</b>	90°	БЕЛЫЙ	4,5	●	●	●	●
	60°	 ПРОЧНЫЕ ЦВЕТА	4,5	●	●	●	●
	40°	ПРОЧНЫЕ ЦВЕТА	4,5	●	●		●
	30°	НЕЖНЫЕ ЦВЕТА	4,5	●	●		●
		НЕЖНЫЕ ЦВЕТА (холодная стирка 15 °C)	4,5	●	●		●
 <b>СМЕСЬ / СИНТЕТИКА</b>	60°	ПРОЧНЫЕ ЦВЕТА	2	●	●		●
	50°	ПРОЧНЫЕ ЦВЕТА	2	●	●		●
	40°	НЕЖНЫЕ ЦВЕТА	2	●	●		●
	30°	НЕЖНЫЕ ЦВЕТА	2	●	●		●
		НЕЖНЫЕ ЦВЕТА (холодная стирка 15 °C)	2	●	●		●
<b>СПЕЦИАЛЬНЫЕ</b>	 —	ПОЛОСКАНИЕ	—				●
	 —	ЦЕНТРИФУГИРОВАНИЕ	—				
	 —	СЛИВ ВОДЫ	—				
 <b>НЕЖНЫЕ</b>	40°	НЕЖНЫЕ ТКАНИ	1,5		●		●
	 30°	ШЕРСТЬ	1		●		●
	 	ШЕРСТЬ (холодная стирка 15 °C)	1		●		●
<b>СПЕЦИАЛЬНЫЕ</b>	 30°	РУЧНАЯ СТИРКА	2		●		●
	<b>SPORT</b> 30°	СПОРТ	2		●		●
	<b>AA</b> 40°	ЭКОНОМНАЯ / КЛАСС AA	2		●		●
<b>ЭКСПРЕСС</b>	<b>44'</b> 40°	ЦИКЛ 44 МИНУТЫ	2		●		●
	<b>29'</b> 40°	ЦИКЛ 29 МИНУТ	2		●		●

Программа \*, согласно Нормативам EN 60456 .

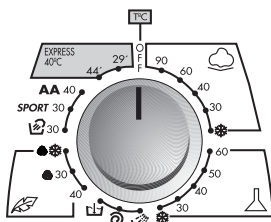

В машине предусмотрено 6 групп программ (ХЛОПОК, СМЕШАННАЯ - СИНТЕТИКА, СПЕЦИАЛЬНЫЕ, НЕЖНАЯ ШЕРСТЬ, ОСОБЫЕ И КОРОТКИЕ). В каждой группе программ первые более длительные, значит стирка тщательнее. Подберите последующие программы для мало загрязненного белья или для очень нежных тканей.

## СПЕЦИАЛЬНЫЕ ПРОГРАММЫ



### СПЕЦИАЛЬНАЯ ПРОГРАММА ПОЛОСКАНИЯ

Программа производит 3 полоскания по закладке закладки и центрифугирование в 800 об/мин. (по необходимости можно сократить или аннулировать полоскание при помощи особой кнопки). Годится для белья любых тканей, например, после ручной стирки.



### СПЕЦИАЛЬНАЯ ПРОГРАММА СИЛЬНОГО ПОЛОСКАНИЯ

Программа производит один отжим в 850 об/мин. (Можно сократить посредством особой кнопки).



### ТОЛЬКО СЛИВ

Программа производит слив воды.

## СПЕЦИАЛЬНЫЕ ПРОГРАММЫ



### РУЧНАЯ СТИРКА

Машина может производить нежную стирку, называемую "ручная стирка". Программа позволяет осуществить полный цикл стирки белья, для которого рекомендуется ручная стирка. Программа стирки осуществляется при температуре 30°С и заканчивается двумя полосканиями и слабым центрифугированием.

## SPORT СПОРТ SPORTSWEAR

В машине заложена исключительная программа "Sportswear".

Речь идет о специальной программе стирки спортивных изделий из смешанных материалов, для которых не годятся программы с высокими температурами.

Программа начинается с холодной предварительной стиркой, смягчающей и удаляющей излишнее загрязнение, далее следует стирка изделий при температуре 30°С, одно полоскание и слабое центрифугирование, чтобы обеспечить максимальную сохранность нежных и загрязненных изделий.

Hoover разработал специальную программу для спортивных изделий.

## AA КЛАСС AA

Можно добиться оптимальных результатов стирки при температуре 40°С с расходом электроэнергии Класса А.

## КОРОТКИЕ ПРОГРАММЫ



### 44' КОРОТКАЯ ПРОГРАММА 44 МИНУТЫ

### 29' КОРОТКАЯ ПРОГРАММА 29 МИНУТ

Короткая программа позволяет произвести за 44 или 29 минут полный цикл стирки закладки белья максимум в 2 кг при температуре 40°С. Стиральный продукт следует заложить в кювету стирки (отсек II). Максимальное количество продукта для этой программы обозначено в измерителе при продукте.

## ЗАМЕЧАНИЯ:

1. В случае сильно загрязненного белья рекомендуется сократить вес закладки до 3 кг.
2. В программах ХЛОПОК (БЕЛОЕ 90°С, ПРОЧНЫЕ ЦВЕТА 60°С) можно добиться автоматического отбеливания, добавив хлорку в кювету (Δ).
3. Машина рассчитана на автоматический забор смягчителя при последнем полоскании во всех циклах стирки.

## КАК СДЕЛАТЬ СТИРКУ В ВАШЕЙ НОВОЙ СТИРАЛЬНОЙ МАШИНЕ HOOVER НАИБОЛЕЕ ЭФФЕКТИВНОЙ

Чтобы стирка в вашей новой стиральной машине каждый день приносила наилучший результат, очень важно уметь правильно выбрать стиральный порошок.

Мы, специалисты компании Hoover, регулярно тестируем различные виды стиральных порошков, представленных на рынке, чтобы оценить, какие из них отстирывают наиболее эффективно в наших стиральных машинах. Проведенные исследования показали, что один порошок всегда соответствует нашим высоким стандартам и обеспечивает великолепное отстирание, в том числе удаление практически всех видов пятен. Кроме того, при стирке с этим порошком одежда сохраняет свой внешний вид надолго. Это объясняет, почему именно стиральный порошок Ariel получил официальное одобрение компании Hoover.

