



**OWNER'S INSTRUCTIONS
MANUAL DE INSTRUCCIONES
MANUEL D'UTILISATION
ISTRUZIONI PER L'USO
MANUAL DE INSTRUÇÕES
GEBRAUCHSANWEISUNG
ΟΔΗΓΙΕΣ
ИНСТРУКЦИЯ ДЛЯ ПОЛЬЗОВАТЕЛЯ**

Heat pump

**AVMWH020CA0(1,4)
AVMWH032CA0(1,4)
AVMWH040CA0(1,4)
AVMWH052CA0(1,4)
AVMWH072CA0(1,4)
AVMWH020EA(B)0(1,4)
AVMWH026EA(B)0(1,4)
AVMWH035EA(B)0(1,4)
AVMWH052EA(B)0(1,4)
AVMWH070EA(B)0(1,4)**

Cooling only

**AVMWC020CA0(1,4)
AVMWC032CA0(1,4)
AVMWC040CA0(1,4)
AVMWC052CA0(1,4)
AVMWC072CA0(1,4)
AVMWC020EA(B)0(1,4)
AVMWC026EA(B)0(1,4)
AVMWC035EA(B)0(1,4)
AVMWC052EA(B)0(1,4)
AVMWC070EA(B)0(1,4)**

**System Air Conditioner
Aire acondicionado sistemático
Climatiseur numérique multifonctionnel
Sistema Aria Condizionata
Sistema Ar Condicionado
Klimaanlage System
Σύστημα Κλιματισμού
Системный Воздушный Кондиционер**

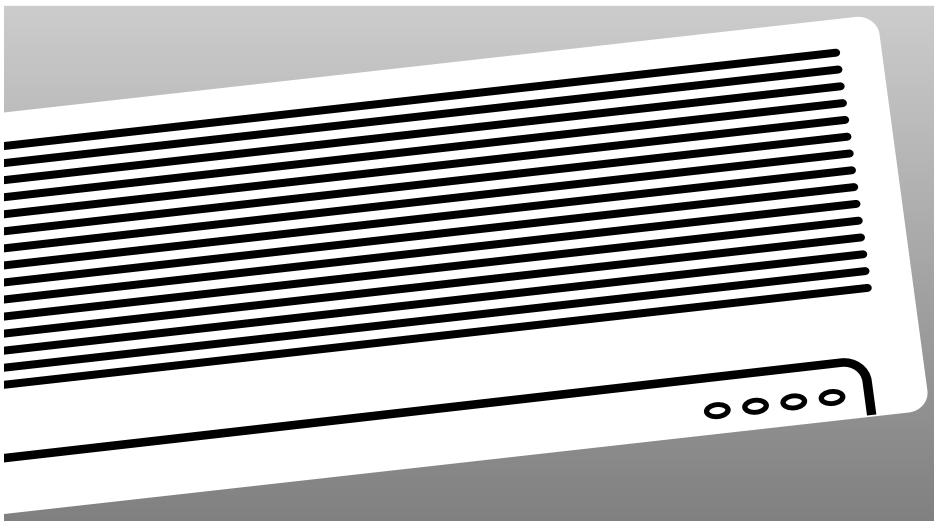

Меры Предосторожности

Следующие меры предосторожности должны быть предприняты при использовании кондиционером.



ПРЕДУПРЕЖДЕНИЕ

Риск электрического шока. • Может привести к телесным повреждениям или смерти. • Отсоедините все дистанционные электроприборы перед тем, как приступить к обслуживанию, установке или чистке. • Данная операция должна быть проведена только производителем или в бюро сервисного обслуживания, или другим схожим по квалификации специалистом во избежании шока.

ПРИ РАБОТЕ

- ◆ Пользователи данного продукта ни в коем случае не должны пытаться починить данное изделие. В случае необходимости им следует обратиться в место приобретения данного изделия.
- ◆ Ни в коем случае не проливайте никакой жидкости на кондиционер. Если это произошло, то отключите главный выключатель устройства и свяжитесь с бюро сервисного обслуживания.
- ◆ Не вставляйте никаких предметов между пластинами воздушного потока, так как это может привести к повреждению внутреннего вентилятора и телесным повреждениям. Не допускайте детей к устройству.
- ◆ Не устанавливайте никаких предметов перед устройством.
- ◆ Не распыляете жидкости или спреи на комнатный блок. Если это произошло, отключите кондиционер от розетки и проконсультируйтесь у специалиста по установке.
- ◆ Убедитесь в том, что устройство всегда находится в хорошо проветриваемом помещении:
Не помещайте одежду или другие предметы на устройство.
- ◆ Если вы не пользуетесь пультом дистанционного управления в течении длительного времени, то вытащите из него батарейки. (При необходимости)
- ◆ При использовании пульта дистанционного управления, дистанция до кондиционера не должна превышать 7 метров. (При необходимости)

КАК ИЗБАВИТЬСЯ ОТ УСТРОЙСТВА

- ◆ Прежде чем выбросить кондиционер, необходимо вытащить все батарейки и избавиться от них безопасным способом для сохранения окружающей среды.
- ◆ Если вы хотите выбросить кондиционер, проконсультируйтесь у дилера. Если трубы будут неправильно удалены, то рефрижерант может выгнестись и привести к кожным повреждениям. Выплеск рефрижеранта негативно отражается на окружающей среде.
- ◆ Когда выбрасываете упаковочные материалы, постарайтесь не приносить ущерба окружающей среде.

ДРУГИЕ

- ◆ Никогда не храните или перевозите кондиционер вверх дном, чтобы избежать повреждения компрессора.
- ◆ Данное устройство не предназначено для пользования маленькими детьми или нестабильными людьми без присмотра: Дети не должны играть с устройством.
- ◆ Максимальное напряжение измеряется согласно стандарту IEC по безопасности, а напряжение измеряется согласно стандарту ISO по энергоэффективности.

Содержание

◆ Подготовка вашего кондиционера к работе	
■ Меры Предосторожности	2
■ Общий вид кондиционера	4
■ Беспроводной пульт дистанционного управления - кнопки и дисплей	6
■ Проводной пульт дистанционного управления - кнопки и дисплей	7
■ Централизованный контроллер	8
■ Вид Функционального Регулятора	9
◆ Рекомендации по эксплуатации	
■ Рекомендации по эксплуатации	10
■ Диапазоны температур и влажностей воздуха	10
■ Чистка вашего кондиционера	11
■ Установка фильтра биологической очистки (опция)	13
■ Устранение часто возникающих проблем	14
◆ Технические характеристики	

Общий вид кондиционера

The figures are shown in this instruction may differ from yours depending on the model.

Комнатный блок

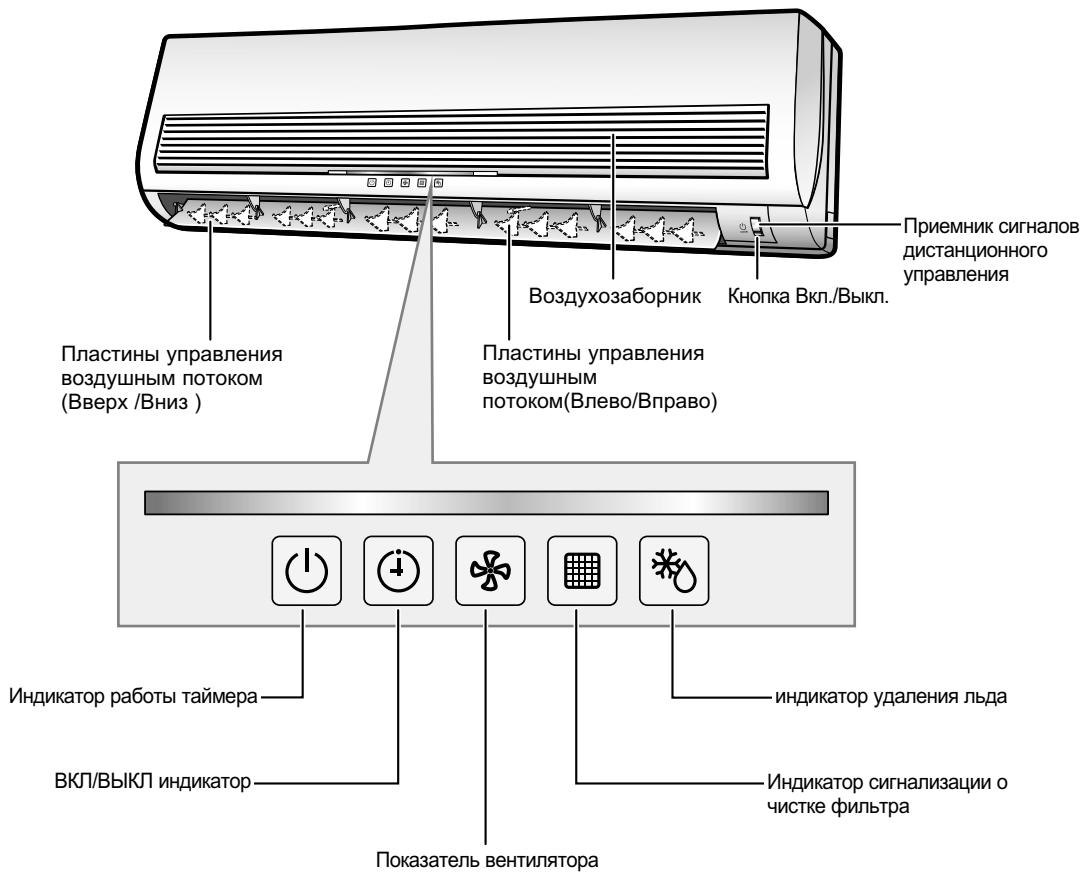

Наружный блок

ТИП А

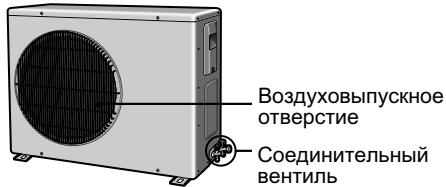

ТИП В

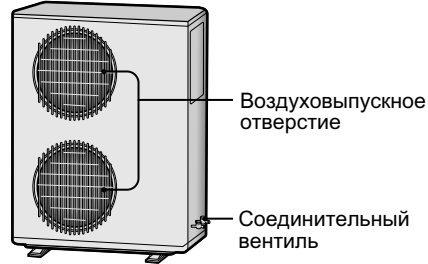

Наружный блок

ТИП С



ТИП D

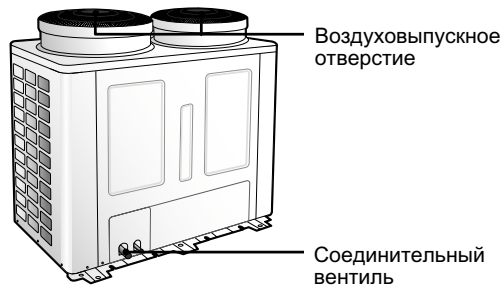

Наружный блок

ТИП E

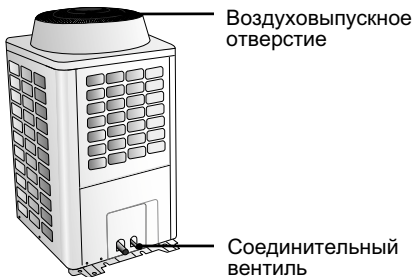

ТИП F

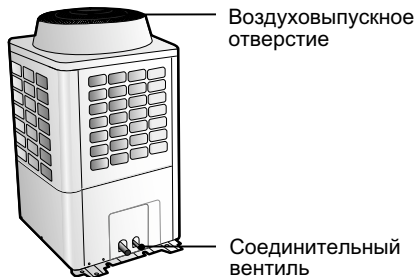

Примечание

Если в теплообменнике наружного блока собирается пыль, то охлаждающая способность снизится. Поэтому промывайте теплообменник водой в случае загрязнения. Будьте осторожны во время чистки очень острой поверхности теплообменника.

Беспроводной пульт дистанционного управления - кнопки и дисплей

- Беспроводной пульт дистанционного управления является выборочный аксессуаром.
- Для использования Беспроводной пульт дистанционного управления см. инструкцию.

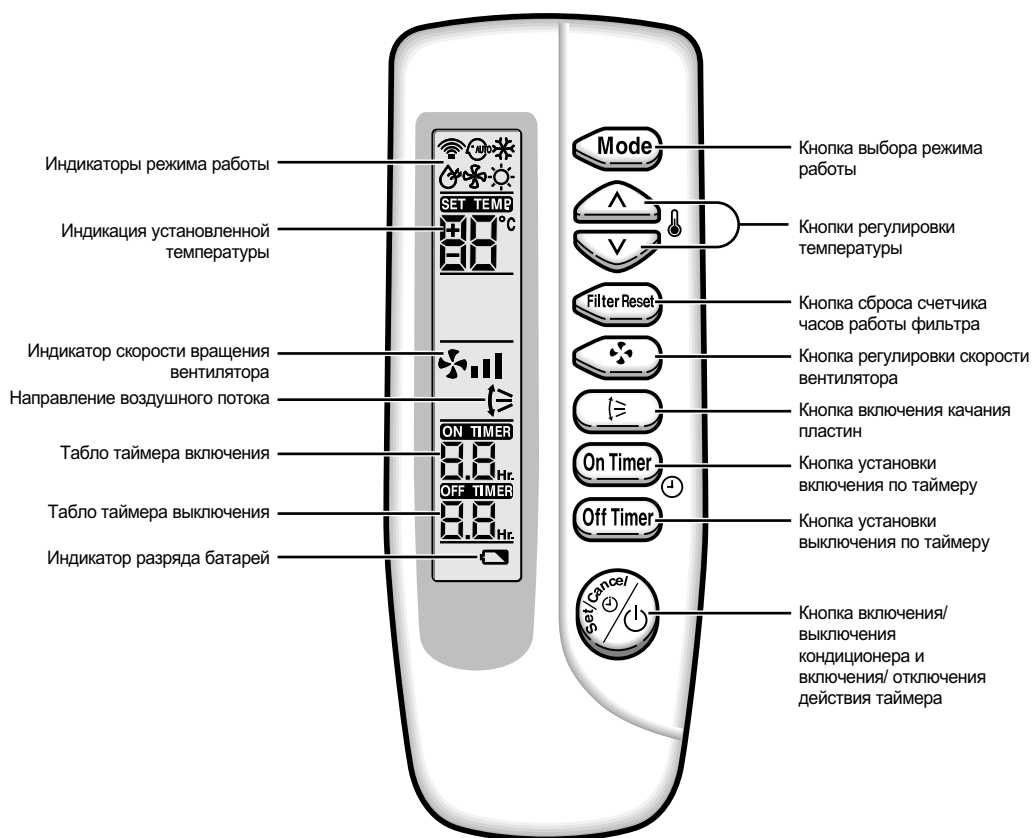

Примечани

- После чистки воздушного фильтра нажмите кнопку переустановка фильтра.
- Режим обогрева (☼) не оперирует в моделях только с охлаждением.

Проводной пульт дистанционного управления - кнопки и дисплей

- Проводной пульт дистанционного управления является дополнительной принадлежностью.
- Для использования проводной пульт дистанционного управления см. инструкцию.

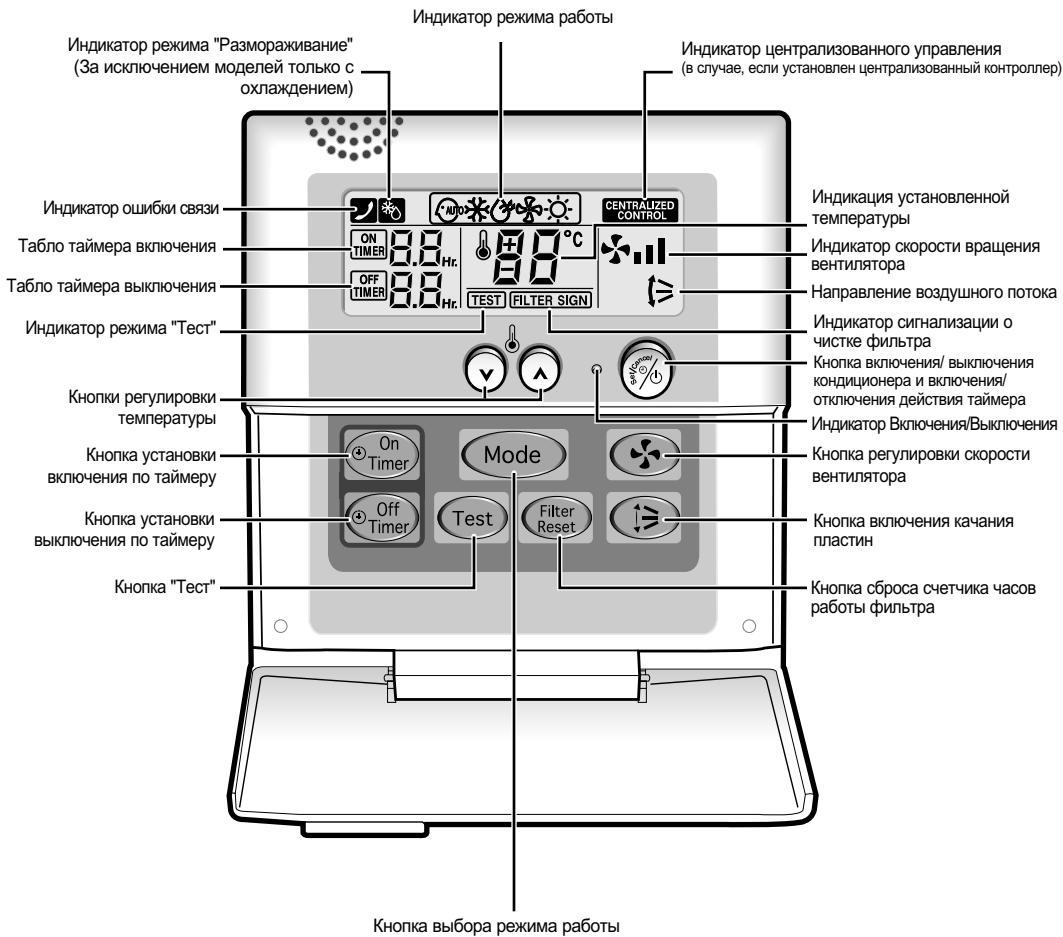

Примечани

- Кнопка "Тест" предназначена только для специалиста, устанавливающего ваш кондиционер. Вы НЕ ДОЛЖНЫ ее нажимать.
- После чистки воздушного фильтра нажмите кнопку сброса счетчика часов работы фильтра. Тогда на дисплее проводного пульта дистанционного управления загорится индикатор FILTER SIGN (сигнализация о чистке фильтра), когда наступит время очередной чистки воздушного фильтра; см. стр. 11 или 12.
- Режим обогрева (☼) не оперирует в моделях только с охлаждением.

Централизованный контроллер

Централизованный контроллер является дополнительной принадлежностью.
Для использования Централизованный контроллер см. инструкцию.

Вид Спереди

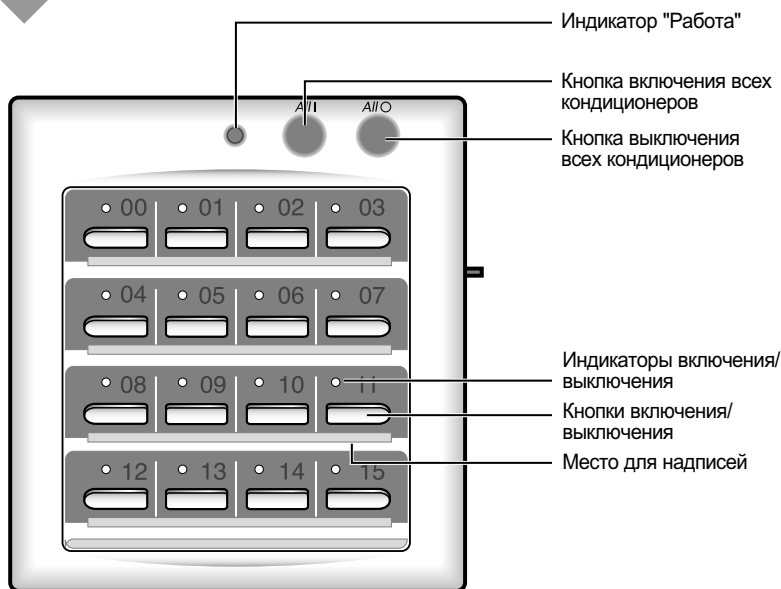

Примечание ♦ Лампочка загорается только, когда один кондиционер подсоединен к централизованному контроллеру.

Вид Сбоку

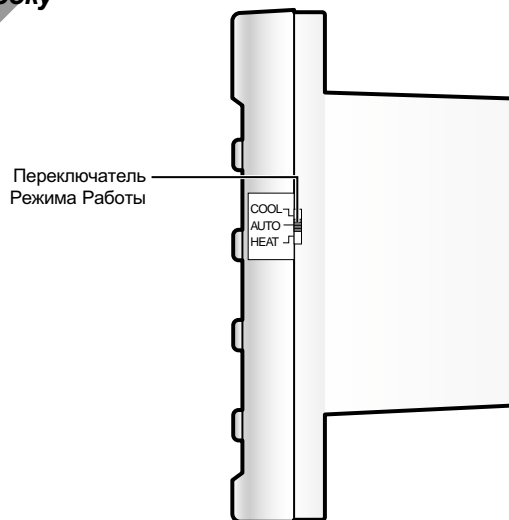

Примечание ♦ Выберите подходящий режим работы между Охлаждение/Авто/Обогрев на переключателе режима работы.
♦ Режим обогрева (☼) не оперирует в моделях только с охлаждением.

Вид Функционального Регулятора

Функциональный контроллер является выборочным аксессуаром и может быть установлен на стене. Функциональный регулятор это дополнительный регулятор, который используется вместе с централизованным регулятором. Для рекомендаций по пользованию функционального контроллера, см. соответствующее руководство.

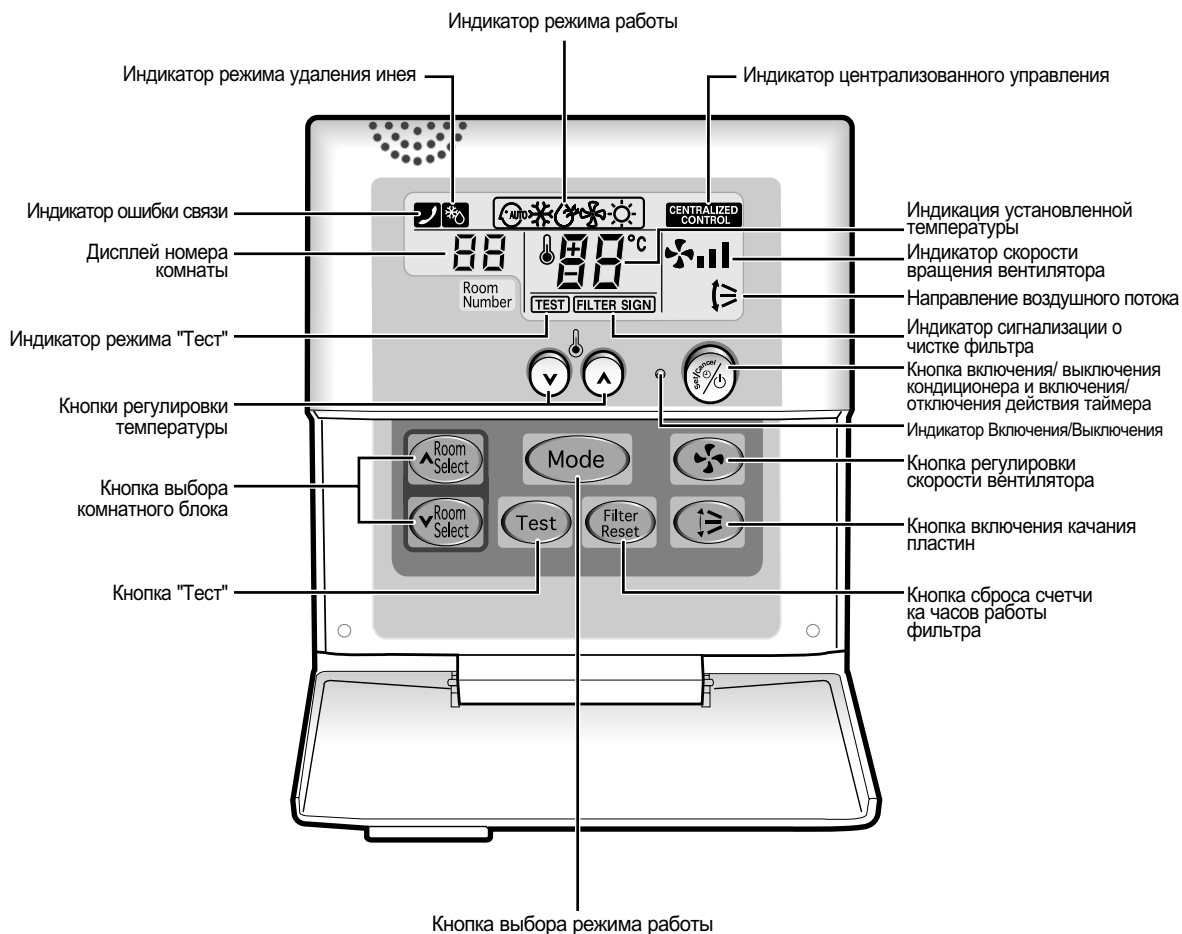

Примечание

- ◆ Кнопка Тест предназначена только для специалиста, устанавливающего ваш кондиционер. Вы НЕ ДОЛЖНЫ ее нажимать.
- ◆ После чистки воздушного фильтра нажмите кнопку сброса счетчика часов работы фильтра. Тогда на дисплее проводного пульта дистанционного управления загорится индикатор FILTER SIGN .
- ◆ Режим обогрева (☼) не оперирует в моделях только с охлаждением.

Рекомендации по эксплуатации

Ниже приводятся несколько рекомендаций, которые вы должны соблюдать при эксплуатации вашего кондиционера.

Тема	Рекомендации
Эффективность обогрева	Тепловой насос внутри кондиционера поглощает тепло из наружного воздуха и доставляет его внутрь. Если температура наружного воздуха падает, кондиционер будет в меньшей степени обогревать комнату. Если вы считаете, что в комнате недостаточно тепло, рекомендуется использовать дополнительные отопительные приборы.
Иней	Когда наружная температура низкая, а влажность воздуха высокая, на наружном блоке может образоваться иней при работе кондиционера в режиме ОБОГРЕВ. Если это случится: ◆ Режим обогрева приостанавливается. ◆ Автоматически включается режим "размораживание" на время около десяти минут. С вашей стороны не требуется никакого вмешательства; примерно через десять минут кондиционер вновь начнет работать нормально.
Высокие наружная и внутренняя температуры	Если температура как внутри здания, так и снаружи высокая и вы выбираете режим ОБОГРЕВ, вентилятор и компрессор наружного блока могут время от времени останавливаться. Это нормально; просто подождите, пока кондиционер не включится вновь.
Нарушение энергоснабжения	Если во время работы кондиционера произойдет нарушение энергоснабжения в сети переменного тока, он отключается. Когда сетевое напряжение появится вновь, кондиционер перезапускается и начинает работать в установленном перед отключением режиме.

Диапазоны температур и влажностей воздуха

В нижеследующей таблице указаны диапазоны температур и влажностей воздуха, в пределах которых можно пользоваться кондиционером.

Если кондиционер используется при...	Тогда...
Более высоких температурах	Может сработать автоматическая схема защиты и кондиционер прекратит работу.
Более низких температурах	Может замерзнуть теплообменник, что может привести к протечке воды или другим неисправностям.
Высоких уровнях влажности	Если кондиционер используется в течение длительного времени, на поверхности комнатного блока может конденсироваться вода и капать с него.

Режим	Наружная температура	Температура внутри помещения	Влажность воздуха внутри помещения
Обогрев	Приблизит. -15°C-24°C	27°C или меньше	-
Охлаждение	Приблизит. -5°C-43°C	Приблизит. 21°C-32°C	80% или меньше
Удаление влаги	Приблизит. -5°C-43°C	Приблизит. 21°C-32°C	-

* **Стандартная температура для обогрева 7°C. Если наружная температура опустится до уровня ниже нуля, то обогревательная способность может снизиться в зависимости от температурных условий.**

Если кондиционер используется в режиме охлаждения при температуре выше 32°C (внутри комнаты), то он не может работать на полную мощность.

Чистка вашего кондиционера

020/026/032/035/040

Чтобы ваш кондиционер работал с наибольшим эффектом, вы должны регулярно чистить его, чтобы избавиться от пыли, скопившейся в фильтре.

ВАЖНО Перед тем как приступить к почистке кондиционера, убедитесь в том, что он отключен от сети.

- 1 Откройте переднюю решетку, приподняв за петли на нижней правой и левой части комнатного блока.
- 2 Разберите решетку, потянув ее вперед.
- 3 Возьмитесь за края воздушного фильтра под передней решеткой и потяните, чтобы вытащить его.
- 4 Удалите всю пыль с воздушного фильтра пылесосом или щеткой.
- 5 Протрите переднюю панель влажной тряпкой, смоченной мягким моющим средством (НЕ используйте бензин, растворители и другие химикаты)
- 6 Заново установите воздушный фильтр и переднюю решетку.

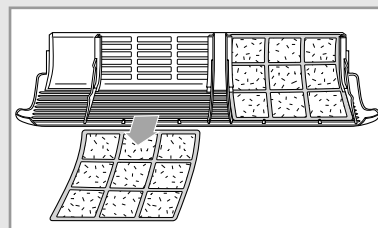
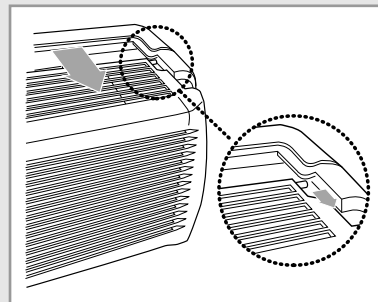

- Примечание**
- ◆ Если вы не использовали кондиционер в течении долгого времени, запустите вентилятор на три, четыре часа, чтобы тщательно просушить внутреннюю часть кондиционера.
 - ◆ После того, как вы прочистите кондиционер, нажмите кнопку Переустановка Фильтра.

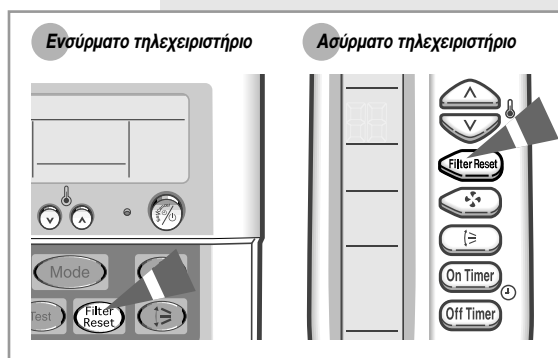

Чистка вашего кондиционера

052/070/072

Чтобы ваш кондиционер работал с наибольшим эффектом, вы должны регулярно чистить его, чтобы избавиться от пыли, скопившейся в фильтре.

ВАЖНО Перед тем как приступить к почистке кондиционера, убедитесь в том, что он отключен от сети.

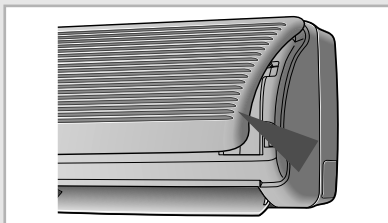

- 1 Откройте переднюю решетку, потянув за петли на нижней правой и левой части комнатного блока.
- 2 Приподнимите нижнюю часть воздушных фильтров и потяните вниз, чтобы вытащить их.
- 3 Удалите всю пыль с воздушного фильтра пылесосом или щеткой.
- 4 Когда вы закончите, вставьте верхнюю часть фильтров в их отверстие и нажмите на нижний край пока не услышите щелчок.
- 5 Протрите переднюю панель влажной тряпкой, смоченной мягким моющим средством (НЕ используйте бензин, растворители и другие химикаты)

Примечание ♦ Если вы не использовали кондиционер в течении долгого времени, запустите вентилятор на три, четыре часа, чтобы тщательно просушить внутреннюю часть кондиционера.

♦ После того, как вы прочистите кондиционер, нажмите кнопку Переустановка Фильтра.

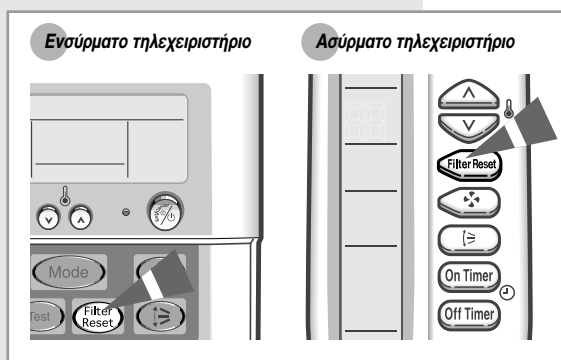

Установка фильтра биологической очистки (опция)

На кондиционер может быть установлен фильтр «Bio-Pure» или уничтожающий запах фильтр, благодаря которым можно удалять мельчайшие частички пыли и неприятные запахи.

- 1 Выньте фильтр из виниловой упаковки.

Примечание Не вынимайте фильтр биологической очистки из упаковки до момента его установки, так как при хранении без упаковки он теряет свои свойства.

- 2 Вставьте фильтр в подставку для фильтра и нажмите на 3 петли пока не услышите щелчок.

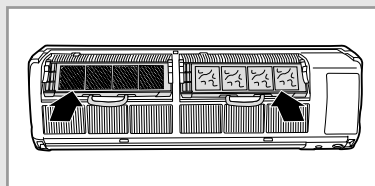
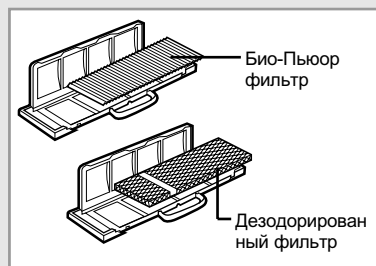
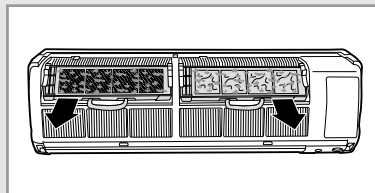

- 3 Откройте переднюю решетку, потянув за петли на нижней правой и левой части комнатного блока.

- 4 Вытащите старый фильтр и замените на новый.



Устранение часто возникающих проблем

Прежде чем обращаться в сервисный центр, выполните следующие простые проверки. Это может сэкономить вам время и избавить от ненужного вызова специалиста по обслуживанию.

<u>Проблема</u>	<u>Объяснение/ Решение</u>
Кондиционер совсем не работает	◆ Проверьте включен ли рубильник в цепи, от которой на кондиционер подается электропитание.
Проводной пульт дистанционного управления	
Кондиционер не управляется с пульта дистанционного управления	◆ На проводном пульте дистанционного управления показывается символ  . В этом случае выключите кондиционер и обратитесь к своему дилеру.
Проводной пульт дистанционного управления	
При включении/выключении кондиционера он не включается/выключается немедленно.	◆ Когда проводной пульт дистанционного управления используется для управления группой кондиционеров, подключенные к пульту кондиционеры включаются/выключаются поочередно. Это занимает некоторое время (до 32 секунд).
Беспроводной пульт дистанционного управления	
Кондиционер не управляется с пульта дистанционного управления	◆ Проверьте, нет ли каких-либо препятствий между вами и приемником сигналов дистанционного управления. ◆ Проверьте состояние батарей пульта дистанционного управления. ◆ Проверьте, находитесь ли вы достаточно близко от приемника сигналов дистанционного управления (семь метров или менее).
Беспроводной пульт дистанционного управления	
Когда вы нажимаете кнопку  (Вкл/ Выкл) на пульте дистанционного управления, не слышен звуковой сигнал	◆ Убедитесь в том, что вы направляет пульт дистанционного управления на приемник сигналов дистанционного управления блока приемника и дисплея. ◆ Если необходимо, замените батареи в пульте дистанционного управления. ◆ Если вблизи кондиционера находится источник мощного света, например, лампа, работающая на трех длинах волн, или неоновая реклама, кондиционер может не управляться с пульта дистанционного управления. Если это случится, используйте пульт дистанционного управления в непосредственной близости от кондиционера.
Кондиционер не охлаждает или не обогревает комнату	◆ Убедитесь в том, что установлен правильный режим работы. ◆ Температура в комнате может быть слишком низкой или слишком высокой. ◆ Воздушный фильтр может быть забит пылью; обратитесь к инструкциям по его чистке на стр. 11 или 12. ◆ Проверьте, нет ли какого-либо препятствия перед наружным блоком.
При обогреве температура в комнате не повышается до требуемой и кондиционер часто останавливается	◆ Проверьте, правильно ли вы установили требуемую температуру. ◆ Увеличьте скорость вращения вентилятора.

Технические характеристики

Модель	Источник питания	
AVMWH020CA0(1,4) AVMWH032CA0(1,4) AVMWH040CA0(1,4) AVMWH052CA0(1,4) AVMWH072CA0(1,4)	1 фаза, 208-230В~, 60Гц	
AVMWC020CA0(1,4) AVMWC032CA0(1,4) AVMWC040CA0(1,4) AVMWC052CA0(1,4) AVMWC072CA0(1,4)		
AVMWH020EA(B)0(1,4) AVMWH026EA(B)0(1,4) AVMWH035EA(B)0(1,4) AVMWH052EA(B)0(1,4) AVMWH070EA(B)0(1,4)		1 фаза, 220-240В~, 50Гц
AVMWC020EA(B)0(1,4) AVMWC026EA(B)0(1,4) AVMWC035EA(B)0(1,4) AVMWC052EA(B)0(1,4) AVMWC070EA(B)0(1,4)		



Модель	AVMWH020EA* AVMWH026EA* AVMWH035EA* AVMWH052EA* AVMWH070EA*
Сертификат	-
Срок действия	2005.4.6~2008.4.6

Подлежит использованию по назначению в нормальных условиях
Рекомендуемый период : 7лет

**THIS AIR CONDITIONER IS MANUFACTURED BY:
ESTE AIRE ACONDICIONADO HA SIDO FABRICADO POR:
CE CLIMATISEUR EST FABRIQUE PAR:
QUESTO CONDIZIONATORE D'ARIA È PRODOTTO DA:
ESTE APARELHO DE AR CONDICIONADO É FABRICADO POR:
DIESE KLIMAANLAGE IST FABRIZIERT VON:
ΑΥΤΗ Η ΣΥΣΚΕΥΗ ΚΑΤΑΣΚΕΥΑΣΤΗΚΕ ΑΠΟ :
ЭТОТ КОНДИЦИОНЕР ИЗГОТОВЛЕН ФИРМОЙ:**



ELECTRONICS