

# TOSHIBA

## DVD PLAYER

### OWNER'S MANUAL

MODEL : SD-3805



Before connecting, operating or adjusting this product,  
please read this instruction booklet carefully and completely.

# Safety Precautions



**WARNING**  
RISK OF ELECTRIC SHOCK  
DO NOT OPEN



**WARNING:** TO REDUCE THE RISK OF ELECTRIC SHOCK  
DO NOT REMOVE COVER (OR BACK)  
NO USER-SERVICEABLE PARTS INSIDE  
REFER SERVICING TO QUALIFIED SERVICE PERSONNEL.



This lightning flash with arrowhead symbol within an equilateral triangle is intended to alert the user to the presence of uninsulated dangerous voltage within the product's enclosure that may be of sufficient magnitude to constitute a risk of electric shock to persons.



The exclamation point within an equilateral triangle is intended to alert the user to the presence of important operating and maintenance (servicing) instructions in the literature accompanying the appliance.

**WARNING:** TO REDUCE THE RISK OF FIRE OR ELECTRIC SHOCK, DO NOT EXPOSE THIS PRODUCT TO RAIN OR MOISTURE.

**CAUTION:** TO PREVENT ELECTRIC SHOCK, MATCH WIDE BLADE OF PLUG TO WIDE SLOT, FULLY INSERT.

**ATTENTION:** POUR ÉVITER LES CHOC ÉLECTRIQUES, INTRODUIRE LA LAME LA PLUS LARGE DE LA FICHE DANS LA BORNE CORRESPONDANTE DE LA PRISE ET POUSSER JUSQU'AU FOND.

**WARNING:** Do not install this equipment in a confined space such as a book case or similar unit.

CLASS 1 LASER PRODUCT  
KLASSE 1 LASER PRODUKT  
LUOKAN 1 LASER LAITE  
KLASS 1 LASER APPARAT  
CLASSE 1 PRODUIT LASER

## CAUTION:

This Digital Video Disc Player employs a Laser System.

To ensure proper use of this product, please read this owner's manual carefully and retain for future reference, should the unit require maintenance, contact an authorized service location—see service procedure.

Use of controls, adjustments or the performance of procedures other than those specified herein may result in hazardous radiation exposure.

To prevent direct exposure to laser beam, do not try to open the enclosure. Visible laser radiation when open. **DO NOT STARE INTO BEAM.**

**CAUTION:** The apparatus shall not be exposed to water, dripping or splashing and that no objects filled with liquids, such as vases, shall be placed on the apparatus.

**FCC WARNING:** This equipment may generate or use radio frequency energy. Changes or modifications to this equipment may cause harmful interference unless the modifications are expressly approved in the instruction manual. The user could lose the authority to operate this equipment if an unauthorized change or modification is made.

## REGULATORY INFORMATION: FCC Part 15

This product has been tested and found to comply with the limits for a Class B digital device, pursuant to Part 15 of the FCC Rules. These limits are designed to provide reasonable protection against harmful interference when the product is operated in a residential installation. This product generates, uses and can radiate radio frequency energy and, if not installed and used in accordance with the instruction manual, may cause harmful interference to radio communications. However, there is no guarantee that interference will not occur in a particular installation. If this product does cause harmful interference to radio or television reception, which can be determined by turning the product off and on, the user is encouraged to try to correct the interference by one or more of the following measures:

- Reorient or relocate the receiving antenna.
- Increase the separation between the product and receiver.
- Connect the product into an outlet on a circuit different from that to which the receiver is connected.
- Consult the dealer or an experienced radio/TV technician for help.



## Notes on copyrights:

It is forbidden by law to copy, broadcast, show, broadcast via cable, play in public, or rent copyright material without permission.

This product is equipped with copy protection measures developed by Macrovision. Copy protection signals are recorded on some discs. When recording these discs on a VCR, picture noise will appear during playback.

This product incorporates copyright protection technology that is protected by certain U.S. patent claims and other intellectual property rights owned by Macrovision Corporation and other rights owners. Use of this copyright protection technology must be authorized by Macrovision Corporation, and is intended for home and other limited viewing uses only unless otherwise authorized by Macrovision Corporation. Reverse engineering or disassembly is prohibited.

**SERIAL NUMBER:** The serial number is found on the back of this unit. This number is unique to this unit and not available to others. You should record requested information here and retain this guide as a permanent record of your purchase.

Model No. \_\_\_\_\_

Serial No. \_\_\_\_\_

# IMPORTANT SAFETY INSTRUCTIONS

**CAUTION: PLEASE READ AND OBSERVE ALL WARNINGS AND INSTRUCTIONS IN THIS OWNER'S MANUAL AND THOSE MARKED ON THE UNIT. RETAIN THIS BOOKLET FOR FUTURE REFERENCE.**

This set has been designed and manufactured to assure personal safety. Improper use can result in electric shock or fire hazard. The safeguards incorporated in this unit will protect you if you observe the following procedures for installation, use, and servicing.

This unit does not contain any parts that can be repaired by the user. **DO NOT REMOVE THE CABINET COVER, OR YOU MAY BE EXPOSED TO DANGEROUS VOLTAGE. REFER SERVICING TO QUALIFIED SERVICE PERSONNEL ONLY.**

## 1. Read These Instructions

All safety and operating instructions should be read before the product is operated.

## 2. Follow All Instructions

All operating and use instructions should be followed.

## 3. Keep These Instructions

The safety and operating instructions should be retained for future reference.

## 4. Heed All Warnings

All warnings on the product and in the operating instructions should be adhered to.

## 5. Power Sources

This product should be operated only from the type of power source indicated on the marking label. If you are not sure of the type of power supply in your home, consult your product dealer or local power company. For products intended to operate from battery power, or other sources, refer to the operating instructions.

## 6. Grounding or Polarization

Do not defeat the safety purpose of the polarized plug has two blades with one wider than the other. A grounding-type plug has two blades and a third grounding prong. The wide blade or the prong are provided for your safety. If the provided plug does not fit into your outlet, consult an electrician for replacement of the obsolete outlet.

## 7. Ventilation

Slots and openings in the cabinet are provided for ventilation and to ensure reliable operation of the product and to protect it from overheating. These openings must not be blocked or covered. The openings should never be blocked by placing the product on a bed, sofa, rug or other similar surface. This product should not be placed in a built-in installation such as a bookcase or rack unless proper ventilation is provided or the manufacturer's instructions have been adhered to.

## 8. Heat

Do not install near any heat sources such as radiators, heat registers, stoves, or other apparatus (including amplifiers) that produce heat.

## 9. Water and Moisture

Do not use this apparatus near water. For example: near a bath tub, wash bowl, kitchen sink, Laundry tub, in a wet basement; or near a swimming pool.

## 10. Cleaning

Unplug this product from the wall outlet before cleaning. Do not use liquid cleaners or aerosol cleaners. Clean only with dry cloth.

## 11. Power-Cord Protection

Protect the power cord from being walked on or pinched particularly at plugs, convenience receptacles, and the point where they exit from the apparatus.

## 12. Overloading

Do not overload wall outlets, extension cords, or integral convenience receptacles, this can result in a risk of fire or electric shock.

## 13. Lightning

Unplug this apparatus during lightning storms or when unused for long periods of time. This will prevent damage to the product due to lightning and power-line surges.

## 14. Object and Liquid Entry

Never push objects of any kind into this product through openings as they may touch dangerous voltage points or short-out parts that could result in a fire or electric shock. Never spill liquid of any kind on the product.

## 15. Attachments

Only use attachments/accessories specified by the manufacturer.

## 16. Accessories

Use only with the cart, stand, tripod, bracket, or table specified by the manufacturer or sold with the apparatus. When a cart is used, use caution when moving the cart/apparatus combination to avoid injury from tip-over.

## 17. Disc Tray

Keep your fingers well clear of the disc tray as it is closing. It can cause personal injury.

## 18. Burden

Do not place a heavy object on or step on the product. The object may fall, causing serious personal injury and serious damage to the product.

## 19. Connecting

When you connect the product to other equipment, turn off the power and unplug all of the equipment from the wall outlet. Failure to do so may cause an electric shock and serious personal injury. Read the owner's manual of the other equipment carefully and follow the instructions when making any connections.

## 20. Sound Volume

Reduce the volume to the minimum level before you turn on the product. Otherwise, sudden high volume sound may cause hearing or speaker damage.

## 21. Sound Distortion

Do not allow the product to output distorted sound for a long time. It may cause speaker overheating and fire.

## 22. Earphone

When you use the earphone, keep the volume at a moderate level. If you use the earphone continuously with high volume sound, it may cause hearing damage.

## 23. Laser Beam

Do not look into the opening of the disc tray or ventilation opening of the product to see the source of the laser beam. It may cause sight damage.

## 24. Disc

Do not use a cracked, deformed, or repaired disc. These discs are easily broken and may cause serious personal injury and product malfunction.

## 25. Damage Requiring Service

Refer all servicing to qualified service personnel. Servicing is required when the apparatus has been damaged in any way, such as power-supply cord or plug is damaged, liquid has been spilled or objects have fallen into the apparatus, the apparatus has been exposed to rain or moisture, does not operate normal, or has been dropped.

## 26. Servicing

Do not attempt to service this product yourself as opening or removing the cover may expose you to dangerous voltage or other hazards. Refer all servicing to qualified service personnel.

## 27. Replacement parts

When replacement parts are required, be sure the service technician has used replacement parts specified by the manufacturer or have the same characteristics as the original part. Unauthorized substitutions may result in fire, electric shock, or other hazards.

## 28. Safety Check

Upon completion of any service or repairs to this product, ask the service technician to perform safety checks to determine that the product is in proper operating condition.



# Table of Contents

## Introduction

Safety Precautions .....	2
<b>IMPORTANT SAFETY INSTRUCTIONS</b> .....	<b>3</b>
<b>Table of Contents</b> .....	<b>4</b>
<b>Before Use</b> .....	<b>5-6</b>
Playable Discs .....	5
Precautions .....	6
Notes on Discs .....	6
About Symbols .....	6
<b>Front Panel and Display Window</b> .....	<b>7</b>
<b>Remote Control</b> .....	<b>8</b>
<b>Rear Panel</b> .....	<b>9</b>

## Preparation

<b>Connections</b> .....	<b>10-11</b>
Connecting to a TV .....	10
Connecting to Optional Equipment .....	11
<b>Before Operation</b> .....	<b>12-15</b>
General Explanation .....	12
On-Screen Display .....	12
Initial Settings .....	13-15
• Initial Settings General Operation .....	13
• Language .....	13
• Picture .....	13
• Sound .....	14
• Others .....	14
• Parental Control .....	15

## Operation

<b>Operation with DVD, Video CD and Audio CD</b> .	<b>16-19</b>
Playing a DVD, Video CD and Audio CD .....	16
• Exchanging discs during playback .....	16
• Skipping discs .....	16
• Exchanging the disc and starting playback ..	16
General Features .....	17
• Moving to another TITLE .....	17
• Moving to another CHAPTER/TRACK .....	17
• Still Picture and Frame-by-Frame Playback ..	17
• Pause .....	17
• Slow Motion .....	17
• Search .....	17
• Random .....	17
• Repeat .....	18
• Repeat A-B .....	18
• Time Search .....	18
• Selecting the sound enhancement .....	18
• Zoom .....	18
• Marker Search .....	19
Special DVD Features .....	19
• Title Menu .....	19
• Disc Menu .....	19
• Camera Angle .....	19
• Changing the Audio Language .....	19
• Changing the Audio Channel .....	19
• Subtitles .....	19

<b>Programmed Playback with Video CD and Audio CD</b> .....	<b>20</b>
Programmed Playback with Video CD and Audio CD .....	20
• Repeat Programmed Tracks/All .....	20
• Erasing a Track from Program List .....	20
• Erasing the Complete Program List .....	20
<b>Operation with MP3 Disc</b> .....	<b>21</b>
Playing an MP3 Disc .....	21
• Pause .....	21
• Moving to another Track .....	21
• Repeat Track/All/Off .....	21
Notes on MP3 Discs .....	21
<b>Programmed Playback with MP3 Disc</b> .....	<b>22</b>
Programmed Playback with MP3 Disc .....	22
• Repeat Programmed Tracks/All .....	22
• Erasing a Track from Program List .....	22
• Erasing the Complete Program List .....	22
<b>Additional Information</b> .....	<b>23</b>
Last Condition Memory .....	23
Screen Saver .....	23
Video Mode Setting .....	23
Dimmer Function .....	23

## Reference

<b>Troubleshooting</b> .....	<b>24</b>
<b>Language Code List</b> .....	<b>25</b>
<b>Area Code List</b> .....	<b>26</b>
<b>Specifications</b> .....	<b>27</b>

## Others

<b>LIMITED WARRANTY DVD VIDEO PLAYER</b> . . .	<b>28-29</b>
--	--------------



## About the symbols for instructions

 Indicates hazards likely to cause harm to the unit itself or other material damage.

 Indicates special operating features of this unit.

 Indicates tips and hints for making the task easier.

## Playable Discs

	DVD Video (8 cm / 12 cm disc)
	Video CD (VCD) (8 cm / 12 cm disc)
	Audio CD (8 cm / 12 cm disc)

In addition, this unit can play a CD-R or CD-RW that contains audio titles or MP3 files.

### Notes

- Depending on the conditions of the recording equipment or the CD-R/RW disc itself, some CD-R/RW discs cannot be played on this unit.
- This unit cannot play CD-R/RW discs that do not contain any data, or contain different kinds of formatted data other than MP3 and CD-DA data.
- Do not attach any seal or label to either side (the labeled side or the recorded side) of a disc.
- Do not use irregularly shaped CDs (e.g., heart-shaped or octagonal). It may result in malfunctions.

### Notes on DVDs and Video CDs

Some playback operations of DVDs and Video CDs may be intentionally fixed by software manufacturers. As this unit plays DVDs and Video CDs according to disc content designed by the software manufacturer, some playback features of the unit may not be available, or other functions may be added.

Refer also to the instructions supplied with the DVDs and Video CDs. Some DVDs made for business purposes may not be playable on this unit.

### Regional code of the DVD player and DVDs

This DVD player is designed and manufactured for playback of region “1” encoded DVD software.



The region code on the labels of some DVD discs indicates which type of player can play those discs. This unit can play only DVD discs labeled “1” or “ALL”. If you try to play any other discs, the message “Check Regional Code” will appear on the TV screen. Some DVD discs may not have a region code label even though their playback is prohibited by area limits.

### Note on DTS-encoded CDs

To avoid possible damage to the audio system, turn down the volume before playing back such discs. Adjust the volume gradually to personal preference. To enjoy DTS Digital Surround™ playback, an external 5.1 channel DTS Digital Surround™ decoder system must be connected to the digital output of the player.

## Disc-related terms

### Title (DVD only)

The main film content or accompanying feature content or additional feature content, or music album.

Each title is assigned a title reference number enabling you to locate it easily.

### Chapter (DVD only)

Sections of a picture or a musical piece that are smaller than titles.

A title is composed of one or several chapters. Each chapter is assigned a chapter number, enabling you to locate the chapter you want. Chapter numbers may not be recorded on all discs.

### Track (Video CD and audio CD only)

Sections of a picture or a musical piece on a video CD or an audio CD. Each track is assigned a track number, enabling you to locate the track you want.

### Scene

On a video CD with PBC (Playback control) functions, moving pictures and still pictures are divided into sections called “Scenes”. Each scene is displayed in the menu screen and assigned a scene number, enabling you to locate the scene you want.

A scene is composed of one or several tracks.

## Types of video CDs

There are two types of video CDs:

### Video CDs equipped with PBC (Version 2.0)

PBC (Playback control) functions allow you to interact with the system via menus, search functions, or other typical computer-like operations. Moreover, still pictures of high resolution can be played if they are included in the disc.

### Video CDs not equipped with PBC (Version 1.1)

Operated in the same way as audio CDs, these discs allow playback of video pictures as well as sound, but they are not equipped with PBC.

## Before Use (Cont'd)

### Precautions

#### Handling the unit

##### **When shipping the unit**

The original shipping carton and packing materials come in handy. For maximum protection, re-pack the unit as it was originally packed at the factory.

##### **When setting up the unit**

The picture and sound of a nearby TV, VCR, or radio may be distorted during playback. In this case, position the unit away from the TV, VCR, or radio, and turn off the unit after removing the disc.

##### **To keep the exterior surfaces clean**

Do not use volatile liquids, such as insecticide spray, near the unit. Do not allow rubber or plastic products to contact the unit for a long period of time. They will leave marks on the surface.

##### **To move the unit**

When you move the player, take out any discs. If you don't, the discs may be damaged or drop into the internal workings of the DVD player.

#### Cleaning the unit

##### **To clean the cabinet**

Use a soft, dry cloth. If the surfaces are extremely dirty, use a soft cloth lightly moistened with a mild detergent solution. Do not use strong solvents, such as alcohol, benzene, or thinner, as these might damage the surface of the unit.

##### **To obtain a clear picture**

The DVD player is a high-tech, precision device. If the optical pick-up lens and disc drive parts are dirty or worn down, the picture quality will be poor.

Regular inspection and maintenance are recommended after every 1,000 hours of use. (This depends on the operating environment.)

For details, please contact your nearest dealer.

### Notes on Discs

#### Handling discs

Do not touch the playback side of the disc.  
Hold the disc by the edges so that fingerprints will not get on the surface.  
Do not stick paper or tape on the disc.

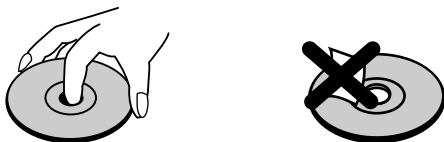

#### Storing discs

After playing, store the disc in its case.

Do not expose the disc to direct sunlight or sources of heat, or leave it in a parked car exposed to direct sunlight, as there may be a considerable temperature build-up inside the car.

#### Cleaning discs

Fingerprints and dust on the disc can cause poor picture quality and sound distortion. Before playing, clean the disc with a clean cloth. Wipe the disc from the center out.

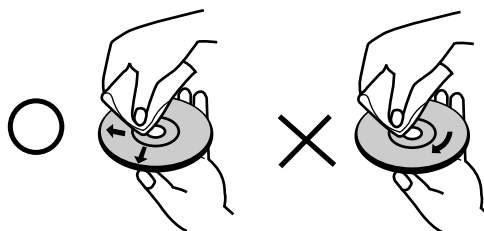

Do not use strong solvents such as alcohol, benzene, thinner, commercially available cleaners, or anti-static spray intended for older vinyl records.





### About Symbols

#### About the symbol display

"" may appear on the TV screen during operation. This icon means the function explained in this owner's manual is not available on that specific DVD video disc.

#### About the disc symbols for instructions

When a section in this manual includes the following icons, the data provided herein is applicable only to the software represented by that icon.

-  DVD
-  Video CDs with the PBC (playback control) function.
-  Video CDs without the PBC (playback control) function.
-  Audio CDs.
-  MP3 disc.

# Front Panel and Display Window

## ON/STANDBY indicator

Lights red when the player is in Standby mode (off).

## PLAY (▶)

Starts playback.

## REPEAT

Repeat chapter, track, title, Disc, all.

## CLEAR

Removes a track number in the program menu or a mark on the MARKER SEARCH menu.

## STOP (■)

Stops playback.

## RANDOM

Plays tracks in random order.

## PAUSE (||)

Pauses playback temporarily / press repeatedly for frame-by-frame playback.

## Remote Sensor

Point the DVD Player remote control here.

## MENU

Accesses menu on a DVD disc.

## DISC SKIP

Moves to the next available disc tray.

## Display window

Shows the current status of the player.

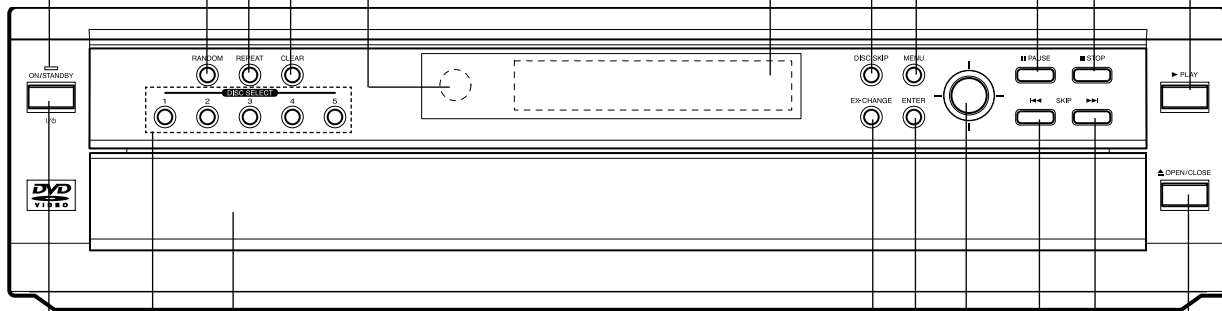

## EX-CHANGE

Changes a disc (other than the one playing) during playback

## Disc Tray

Insert a disc here.

## ENTER

Confirms menu selection.

## Disc number (1 - 5)

Selects a disc tray for playback.

## ◀ ▶ ▲ ▼ (left/right/up/down)

Selects an item in the menu.

## Reverse Skip (◀◀)

Returns to beginning of current chapter/track or to PREVIOUS chapter/track. Press and hold for two seconds for fast reverse search.

## Forward Skip (▶▶)

Advances to NEXT chapter/track. Press and hold for two seconds for fast forward search.

## ON/STANDBY

Switches the player ON and OFF.

## OPEN/CLOSE (▲)

Opens or closes the disc tray.

**ANGLE** Lights when multi angles are present.

A light will appear if a disc is in the disc tray. The current disc tray flashes.

- DVD inserted
- Audio CD inserted
- Video CD inserted
- MP3 disc inserted

Indicates current player function: Playback, Pause, etc.

**TITLE** Indicates current title number

**CHP/TRK** Indicates current chapter or track number

Indicates total playing time/elapsed time

**PROG.** Programmed playback active

**RANDOM** RANDOM playback active

Indicates repeat mode

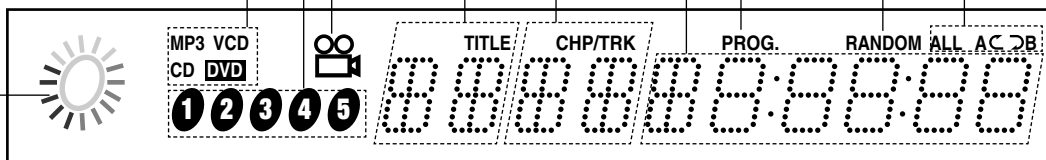



# Remote Control

**OPEN/CLOSE**  
Opens and closes the disc tray.

**GUI DISPLAY**  
Accesses on-screen display

**SETUP**  
Accesses or closes setup menu.

**TOP MENU**  
Displays the Title menu of the disc if available.

**◀▶▲▼ (left/right/up/down)**  
Selects an item in the menu.

**CLEAR**  
Removes a track number on the program menu or a mark on the MARKER SEARCH menu.

**PAUSE/STEP (|| / ||▶) •**  
Pauses playback temporarily / press repeatedly for frame-by-frame playback.

**STOP (■) •**  
Stops playback.

**Forward SKIP (▶▶▶) •**  
Advances to next chapter or track.

**Reverse SKIP (◀◀◀) •**  
Returns to beginning of current chapter or track or go to previous chapter or track.

**ANGLE •**  
Selects a DVD camera angle if available

**SUBTITLE •**  
Selects a subtitle language.

**AUDIO •**  
Selects an audio language (DVD) or an audio channel (CD).

**FL DIM •**  
Controls the Display Window's light.

**POWER**  
Switches DVD Player ON and OFF.

**ZOOM**  
Enlarges video image.

**E.A.M.**  
Selects sound mode during disc playback.

**MENU**  
Accesses menu on a DVD disc.

**ENTER**  
Confirms menu selection.

**RETURN**  
- Removes the setup menu.  
- Displays the menu of a video CD with PBC.

**• Reverse SCAN (◀◀) )**  
Search backward.

**• PLAY (▶) )**  
Starts playback.

**• Forward SCAN (▶▶) )**  
Search forward.

**PROGRAM**  
Accesses or removes Program menu.

**SEARCH**  
Displays MARKER SEARCH menu.

**0-9 number buttons**  
Selects numbered items in a menu.

**• Reverse SLOW (◀) )**  
Reverse slow playback.

**• Forward SLOW (▶) )**  
Forward slow playback.

**• DISC SKIP**  
Moves to the next available disc tray.

**• RANDOM**  
Plays tracks in random order.

**• MARKER**  
Marks any point during playback.

**• REPEAT**  
Repeat chapter, track, title, all.

**• A-B RPT**  
Repeat sequence.

## Remote Control Operation Range

Point the remote control at the remote sensor and press the buttons.

- **Distance:** About 23 ft (7 m) from the front of the remote sensor
- **Angle:** About 30° in each direction of the front of the remote sensor

## Remote control battery installation

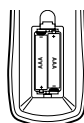

Detach the battery cover on the rear of the remote control, and insert two R03 (size AAA) batteries with ⊕ and ⊖ aligned correctly.



### Caution

Do not mix old and new batteries. Never mix different types of batteries (standard, alkaline, etc.).



### VIDEO OUTPUT Switch

Select either S-VIDEO or COMPONENT, depending on how you connect DVD Player to the TV.

### S-VIDEO OUT

Connect to a TV with S-Video inputs.

### COMPONENT/PROGRESSIVE SCAN VIDEO OUT (Y Pb Pr)

Connect to a TV with Y Pb Pr inputs.

### VIDEO OUT

Connect to a TV with video inputs.

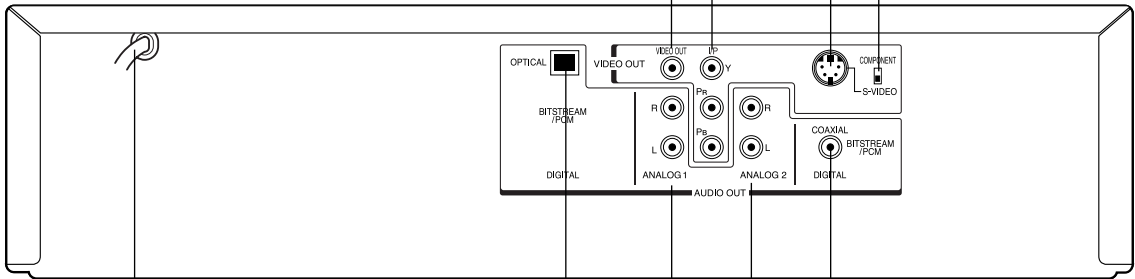

### AC Power Cord

Plug into the power source.

### OPTICAL (Digital audio out jack)

Connect to digital (optical) audio equipment.

### ANALOG AUDIO OUT (Left/Right) 1, 2

Connect to an amplifier, receiver or stereo system.

### COAXIAL (Digital audio out jack)

Connect to digital (coaxial) audio equipment.

### Dust protection cap

Remove the dust protection cap from the OPTICAL DIGITAL OUT jack and connect the optical digital cable (not supplied) securely so that the configurations of both the cable and the connector match. Keep the dust protection cap and always reattach the cap when not using the connector to protect against dust intrusion.

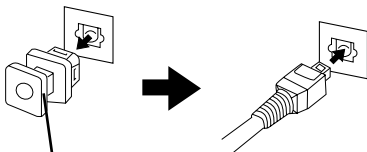

Dust protection cap



Do not touch the inner pins of the jacks on the rear panel. Electrostatic discharge may cause permanent damage to the unit.

# Connections

## Tips

- Depending on your TV and other equipment you wish to connect, there are various ways you could connect the player. Use only one of the connections described below.
- Please refer to the manuals of your TV, VCR, Stereo System or other devices as necessary to make the best connections.
- For better sound reproduction, connect the player's AUDIO OUT jacks to the audio in jacks of your amplifier, receiver, stereo or audio/video equipment. See "Connecting to optional equipment" on page 11.

## Caution

- Make sure the DVD Player is connected directly to the TV. Select the TV to the corresponding video input.
- Do not connect the DVD Player's AUDIO OUT jack to the phono in jack (Turntable) of your audio system.
- Do not connect your DVD Player via your VCR. The DVD image could be distorted by the copy protection system.

## Connecting to a TV

- Make one of the following connections, depending on the capabilities of your existing equipment.
- When using the COMPONENT VIDEO OUT/ PROGRESSIVE SCAN jacks, set the VIDEO OUTPUT switch to COMPONENT. When using the S-VIDEO OUT jack, set the VIDEO OUTPUT switch to S-VIDEO.

### Video connection (Good)

- 1 Connect the VIDEO OUT jack on the DVD Player to the video in jack on the TV using the video cable supplied (V).
- 2 Connect the Left and Right AUDIO OUT jacks of the DVD Player to the audio left/right in jacks on the TV (A) using the supplied audio cables.

### S-Video connection (Better)

- 1 Connect the S-VIDEO OUT jack on the DVD Player to the S-Video in jack on the TV using an optional S-Video cable (S).
- 2 Connect the Left and Right AUDIO OUT jacks of the DVD Player to the audio left/right in jacks on the TV (A) using the supplied audio cables.

### Component Video (Color Stream®) connection (Best)

- 1 Connect the COMPONENT VIDEO OUT/ PROGRESSIVE SCAN jacks on the DVD Player to the corresponding in jacks on the TV using an optional Y PB PR cable (C).
- 2 Connect the Left and Right AUDIO OUT jacks of the DVD Player to the audio left/right in jacks on the TV (A) using the supplied audio cables.

### Progressive Scan (ColorStream® pro) connection

- If your television is a high-definition or "digital ready" television, you may take advantage of the DVD Player's progressive scan output for the highest video resolution possible.
- If your TV does not accept the Progressive Scan format, the picture will appear scrambled if you select Progressive Scan output from the DVD Player.

1 Connect the COMPONENT VIDEO OUT/ PROGRESSIVE SCAN jacks on the DVD Player to the corresponding in jacks on the TV using an optional Y PB PR cable (C).

2 Connect the Left and Right AUDIO OUT jacks of the DVD Player to the audio left/right in jacks on the TV (A) using the supplied audio cables.

## Notes

- Set the Progressive to "On" from the setup menu, see page 13.
- Progressive scan does not function simultaneously with the analog video connections (yellow VIDEO OUT jack).

### Rear of TV

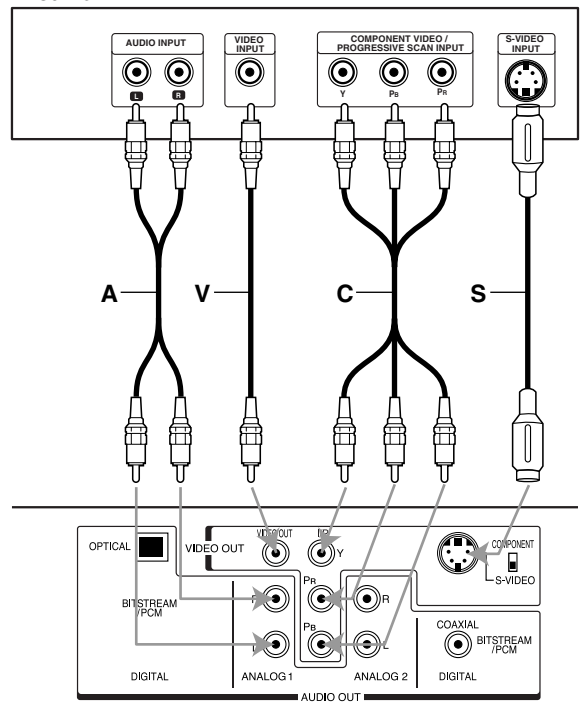

### Rear of DVD player

## Note

If the TV has an S-video input, connect the DVD player with the S-video cable. When using an S-video cable, do not connect the yellow video cable.

## Connections (Cont'd)

### Connecting to Optional Equipment

#### Connecting to an amplifier equipped with two channel analog stereo or Dolby Surround

Connect the Left and Right AUDIO OUT jacks on the DVD Player to the audio left and right in jacks on your amplifier, receiver or stereo system, using the supplied audio cables (**A**).

#### Connecting to an amplifier equipped with two channel digital stereo (PCM) or to an Audio/Video receiver equipped with a multi-channel decoder (Dolby Digital™, MPEG 2 or DTS)

- 1 Connect one of the DVD Player's DIGITAL AUDIO OUT jacks (OPTICAL **O** or COAXIAL **X**) to the corresponding in jack on your amplifier. Use an optional digital (optical **O** or coaxial **X**) audio cable.
- 2 You will need to activate the player's digital output. (See "Digital Audio Output" on page 14).

#### **T** Digital Multi-channel sound

A digital multi-channel connection provides the best sound quality. For this you need a multi-channel Audio/Video receiver that supports one or more of the audio formats supported by your DVD Player (MPEG 2, Dolby Digital and DTS). Check the receiver manual and the logos on the front of the receiver.

#### **N** Notes

- If the audio format of the digital output does not match the capabilities of your receiver, the receiver will produce a strong, distorted sound or no sound at all.
- Six Channel Digital Surround Sound can only be obtained if your receiver is equipped with a Digital Multi-channel surround sound decoder.
- To confirm the audio format of the current DVD selection display, press AUDIO.
- Repeated pressing of the AUDIO button may allow you to select between various audio formats available on the disc.

#### Rear of DVD player

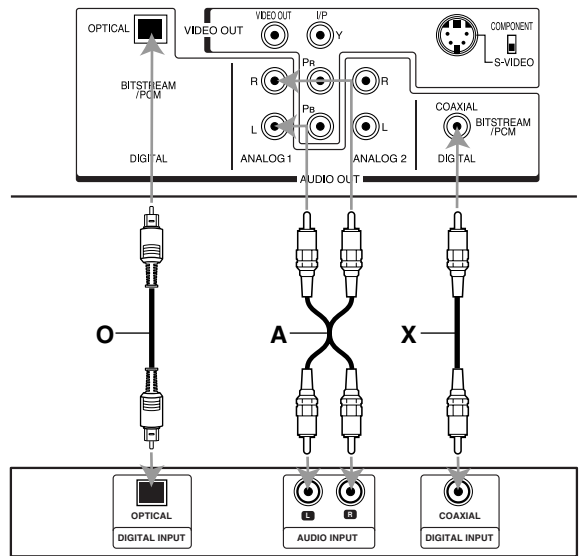

#### Amplifier (Receiver)

#### **N** Note

This player does not perform internal (2 channel) decoding of a DTS sound track. To enjoy DTS multi channel surround, you must connect this player to a DTS compatible receiver via one of this player's digital audio outputs.

# Before Operation

## General Explanation

This manual gives basic instructions for operating the DVD Player. Some DVDs require specific operation or allow only limited operation during playback. When this occurs, the symbol  appears on the TV screen, indicating that the operation is not permitted by the DVD Player or is not available on the disc.









## On-Screen Display

General playback status can be displayed on the TV screen. Some items can be changed on the menu.

### On-screen display operation

- 1** Press GUI DISPLAY during playback.
- 2** Press **▲** or **▼** to select an item.  
The selected item will be highlighted.
- 3** Press **◀** or **▶** to change the setting of an item.  
The number buttons can be also be used for setting numbers (e.g., title number). For some functions, press ENTER to execute the setting.







### Repeat mode Icons

-  Repeat Title
-  Repeat Chapter
-  Repeat Track (non-PBC Video CDs and Audio CD only)
-  Repeat All Tracks (non-PBC Video CDs and Audio CD only)
-  Repeat A-B
-  Repeat Off
-  Resume play from this point
-  Action prohibited or not available

### Notes

- Some discs may not provide all of the features included on the on-screen display example shown below.
- If no button is pressed for 10 seconds, the on-screen display disappears.





### DVD

Items		Function (Press ▲/▼ to select desired item)	Selection Method
Title Number	 1/3	Displays the current title number and total number of available titles, and skips to a desired title number.	◀ / ▶, or Numbers, ENTER
Chapter Number	 1/12	Displays the current chapter number and total number of available chapters, and skips to a desired chapter number.	◀ / ▶, or Numbers, ENTER
Time search	 0:16:57	Displays the elapsed playing time, and searches a point identified by its elapsed time.	Numbers, ENTER
Audio language and Digital Audio Output mode	 1 ENG D DD 6 CH	Displays the current audio soundtrack language, encoding method and channel number, and any changes you make to the setting.	◀ / ▶
Subtitle language	 OFF	Displays the current subtitles language, and any changes you make to the setting.	◀ / ▶
Angle	 1/1	Displays the current angle number and total number of angles, and any changes you make to the angle number.	◀ / ▶
Sound	 NORM.	Displays the current sound mode, and any changes you make to the setting.	◀ / ▶

### VCD2.0

### VCD1.1

### CD

Items		Function (Press ▲/▼ to select desired item)	Selection Method
Track Number	 1/4	Displays the current track number, total number of tracks and PBC On mode, and skips to the desired track number.	◀ / ▶, or Numbers, ENTER
Time	 0:16:57	Displays the elapsed playing time (Display only)	-
Audio Channel	 STER.	Displays the audio channel, and changes you make to the audio channel.	◀ / ▶
Sound	 NORM.	Displays the current sound mode, and any changes you make to the setting.	◀ / ▶

# Before Operation (Cont'd)

## Initial Settings

You can install your own Personal Preferences.

### Initial Settings General Operation

- 1 Press **SETUP**.  
The setup menu appears.



- 2 Press **▲/▼** to select the desired item.  
The screen will display the current setting for the selected item, as well as alternate setting(s).
- 3 While the desired item is displayed, press **▶**, then **▲/▼** to select the desired setting.
- 4 Press **ENTER** to confirm your selection.  
Some items require additional steps.
- 5 Press **SETUP**, **RETURN** or **PLAY** to exit the setup menu.

## Language

### Disc Language **DVD**

Select a language for the disc's Menu, Audio and Subtitle.

**Original** : The original language included on the disc is selected.

**Other** : To select another language, enter the 4-digit number corresponding to the language code list on page 25. If you enter the wrong language code, press **CLEAR**.



### Menu Language

Select a language for the setup menu. This is the menu you see when you press **SETUP**.



## Picture

### TV Aspect **DVD**

**4:3 Letterbox**: Select when a standard 4:3 TV is connected. Displays theatrical images with masking bars above and below the picture.

**4:3 Panscan**: Select when a standard 4:3 TV is connected. Displays pictures cropped to fill your TV screen. Both side of the original picture may be cut off.

**16:9 Wide**: Select when a 16:9 wide TV is connected.

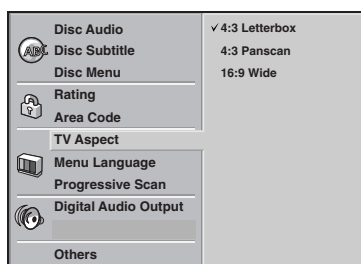

### Progressive Scan **DVD**

Progressive Scan Video provides the highest resolution pictures with less flicker and line structure.

If you are using the **COMPONENT VIDEO OUT/ PROGRESSIVE SCAN** jacks, but are connecting the DVD Player to a standard (analog) television, set Progressive Scan to Off.

If you are using the Component Video jacks for connection to a TV or monitor that is compatible with a progressive scan signal, set Progressive Scan to On.

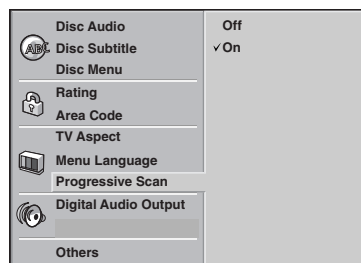

### Note

- Progressive Scan is available only when the **VIDEO OUTPUT** switch on the rear panel is set to **COMPONENT/PROGRESSIVE SCAN**.

### Caution

Once the setting for progressive scan output is entered, an image will only be visible on a progressive scan compatible TV or monitor. If you set Progressive Scan to On in error, you must reset the unit. Pointing the remote at the player, press the **STOP** key to stop any disc that is playing. Next, press the **STOP** key again and hold it for five seconds before releasing it. The video output will be restored to the standard setting, and a picture will once again be visible on a conventional analog TV or monitor.

## Before Operation (Cont'd)

### Sound

#### Digital Audio Output

Each DVD disc may have a variety of audio output options. Set the player's Digital Audio Output according to the type of audio system you use.

**DOLBY DIGITAL/PCM:** Select "DOLBY DIGITAL/PCM" if you connect the DVD Player's DIGITAL OUT jack to a Dolby Digital decoder (or an amplifier or other equipment with a Dolby Digital decoder).

**Stream/PCM:** Select "Stream/PCM" if you connect the DVD Player's DIGITAL OUT jack to an amplifier or other equipment with a DTS decoder, Dolby Digital decoder or MPEG decoder.

**PCM:** Select when connected to a 2 channel digital stereo amplifier. The DVD player outputs sounds in the PCM 2ch format when you play a DVD video disc recorded on the Dolby Digital, MPEG1 or MPEG2 recording system.

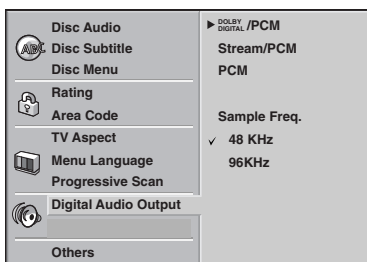

#### Sample Frequency

To change the Sample Frequency setting, first select the desired Digital Audio Output as indicated above.

If your receiver or amplifier is NOT capable of handling 96KHz signals, select 48KHz. When this choice is made, this unit will automatically convert any 96KHz signals to 48KHz so your system can decode them.

If your receiver or amplifier is capable of handling 96KHz signals, select 96KHz. When this choice is made, this unit will pass all signals through without down conversion, or processing.

#### Others

The DRC, Vocal, PBC, B.L.E., Pluge and DNR settings can be changed.

- Press ▲/▼ to select the desired item and press ENTER. The setting of the selected item alternates between On and Off.

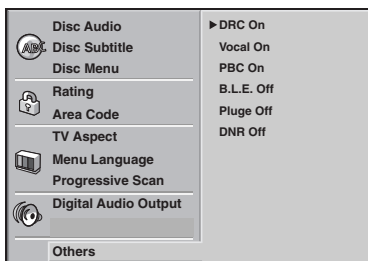

#### Dynamic Range Control (DRC)

With the DVD format, you can hear a program's soundtrack in the most accurate and realistic presentation possible, thanks to digital audio technology. However, you may wish to compress the dynamic range of the audio output (the difference between the loudest sounds and the quietest ones). Then, you may listen to a movie at a lower volume without losing clarity of sound. Set DRC to On for this effect.

#### Vocal

Set Vocal to On only when a multi-channel karaoke DVD is playing. The karaoke channels on the disc will mix into normal stereo sound.

#### PBC

Set Playback Control (PBC) to On or Off.

**On:** Video CDs with PBC are played according to the PBC.

**Off:** Video CDs with PBC are played the same way as Audio CDs.

#### B.L.E. (Black Level Expansion)

To select the black level of playback pictures. Set your preference and monitor's ability.

**On:** Expanded grey scale. (0 IRE cut off)

**Off:** Standard grey scale. (7.5 IRE cut off)

#### Pluge (Blacker than Black)

For proper adjustment of your television brightness settings utilizing a commercially available test disc.

**On:** Select when you adjust the level of your TV using a commercially available test disc that contains pluge signals.

**Off:** For normal use.

#### DNR (Digital Noise Reduction)

You can reduce ambient noise in the picture.

**DNR1:** Normal level

**DNR2:** Expanded level.

**Off:** Off.

#### Notes

- Actual picture enhancement may vary depending on the quality of the disc.
- While the DNR2 (expanded level) can provide additional improvement in the reduction of noise in the video signal, it may produce undesirable picture artifacts on some discs. Should this occur, select a more appropriate DNR level (normal or off).
- Depending on the disc, some picture detail may be lost by the picture enhancement.
- A DVD audio disc with Dolby Digital or DTS soundtrack may be played, some DVD audio discs include moving pictures which may be modified by the above processes.



## Before Operation (Cont'd)

### Parental Control

#### Rating **DVD**

Movies on DVDs may contain scenes not suitable for children. Therefore, discs may contain Parental Control information that applies to the complete disc or to certain scenes on the disc. These scenes are rated from 1 to 8, and alternatively, more suitable scenes are available for selection on some discs. Ratings are country-dependent. The Parental Control feature allows you to prevent discs from being played by your children or to have certain discs played with alternative scenes.

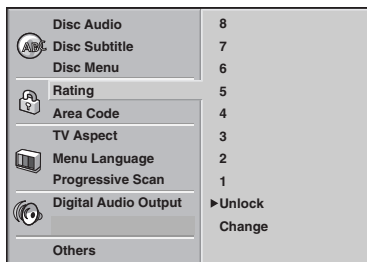

- 1 Select "Rating" on the Setup menu using the ▲ and ▼ buttons.
- 2 While "Rating" is displayed, press ▶.
- 3 When you have not entered a password yet; Install a 4-digit password using the number buttons to create a personal 4-digit security password, then press ENTER. Enter the 4-digit password again and press ENTER to verify.  
When you have already entered a password; Install your 4-digit password using the number buttons to confirm the personal 4-digit security password, then press ENTER.

If you make a mistake before pressing ENTER, press CLEAR and install your 4-digit security password again.

- 4 Select a rating from 1 to 8 using the ▲/▼ buttons. One (1) has the least playback restrictions. Eight (8) has the most playback restrictions.  
**Unlock:** If you select Unlock, Parental Control is not active. The disc will play without restrictions.  
**Ratings 1 to 8:** Some discs contain scenes not suitable for children. If you set a rating for the player, all disc scenes with the same rating or lower will be played. Higher rated scenes will not be played unless an alternative scene is available on the disc. The alternative must have the same rating or a lower one. If no suitable alternative is found, playback will stop. You must enter your 4-digit password or change the rating level in order to play the disc.

- 5 Press ENTER to confirm your rating selection, then press SETUP to exit the menu.

#### Area Code **DVD**

Enter the code of a country/area whose standards were used to rate the DVD video disc, referring to the list (See "Area Code List", page 26.).

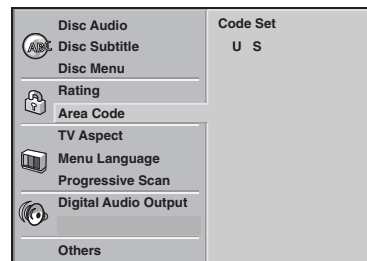

- 1 Select Area Code using the ▲/▼ buttons on the setup menu.
- 2 While Area Code is selected, press ▶.
- 3 Follow step 3 of "Rating" on left.
- 4 Select the first character using the ▲/▼ buttons.
- 5 Shift the cursor using ◀▶ buttons and select the second character using ▲/▼ buttons.
- 6 Press ENTER to confirm your area code selection, then press SETUP to exit the menu.

#### **N** Note

Confirmation of your 4-digit password is necessary when the code is changed (see "Changing the 4-digit code" below).

#### Changing the 4-digit code

- 1 Follow Steps 1-2 as shown above to the left (Rating).
- 2 Install your old code, then press ENTER.
- 3 Select Change using the ▲/▼ buttons then press ENTER.
- 4 Install the new 4-digit code, then press ENTER.
- 5 Install exactly the same code a second time and verify by pressing ENTER.
- 6 Press SETUP to exit the menu.

#### If you forget your 4-digit code

If you forget your password, to clear the current password, follow the procedure below.

- 1 Press SETUP to display the setup menu.
- 2 Use the Number buttons to enter the 6-digit number "210499."  
The 4-digit password is cleared. "P CLR" appears on the display. The message will appear if the disc tray is closed. It will be on the display until you try another feature.
- 3 Enter a new code as shown above to the left (Rating).



## Playing a DVD, Video CD and Audio CD

### Playback Setup **DVD** **VCD2.0** **VCD1.1** **CD**

- Turn on the TV and select the video input source corresponding to the DVD player.
- Audio system: Turn on the audio system and select the input source connected to the DVD player.

**1** Press **OPEN/CLOSE** to open the disc tray.

**2** Load your disc in the tray, with the label facing up.

When a double-sided DVD is inserted, make sure the side you want to play is facing up.

- Discs can be loaded one at a time by pressing **DISC SKIP** to rotate the carousel.

**3** Press **OPEN/CLOSE** to close the tray.

**READING** appears on the TV screen, and playback starts automatically. If playback does not start, press **PLAY**.

In some cases, the disc menu may appear instead.

### If a disc menu screen is displayed

The menu screen may be displayed first after loading a DVD or Video CD that contains a menu.

#### **DVD**

Use the **◀ ▶ ▲ ▼** buttons to select the title/chapter and additional selections you want, then press **ENTER** to start playback.

Press **TOP MENU** or **MENU** to return to the disc menu screen.

#### **VCD2.0**

- Use the number buttons to select the track you want to view.  
Press **RETURN** to return to the disc menu screen.
- Menu setting and the exact operating procedures for using the disc menu may differ depending on the disc. Follow the instructions on each menu screen.  
You also may set **PBC** to **Off** under **setup**. See page 14.

### Notes

- If **Parental Control** is set and the disc is not within the **Rating** settings (not authorized), the 4-digit code must be entered and/or the disc must be authorized (see “**Parental Control**”, on page 15).
- DVDs may have a region code.
- Your player will not play discs that have a region code different from your player. The region code for this player is 1 (one).

## Exchanging discs during playback

- Press **EX-CHANGE** on the front panel during playback to open the disc tray.
- Press **DISC SKIP** to rotate the disc trays to the desired position. The carousel will rotate clockwise by one disc increments.
- Exchange the discs and press **EX-CHANGE** or **OPEN/CLOSE** to close the disc tray.

### Note

- The disc tray presently loaded in the play position can not be exchanged.

## Skipping discs

Press **DISC SKIP** during play or when playback is stopped.

### Notes

- When **DISC SKIP** is pressed, the disc tray rotates and playback begins from the beginning of the next disc.
- If there is no disc on the next disc tray, the following disc tray will be selected.
- When **DISC SKIP** is pressed during playback of disc 5, playback of disc 1 will start.

## Exchanging the disc and starting playback

1. Press **OPEN/CLOSE** during playback or when playback is stopped.  
Play stops (if pressed during playback), the disc tray opens and the disc that was in the play position comes to the front.
2. Exchange the disc.
3. Press **OPEN/CLOSE** or **PLAY** again.  
The tray closes and playback begins (with the disc that was in front).

## General Features

### Note

Unless stated otherwise, all operations described use the remote control. Some features may also be available from the Setup menu.

### Moving to another TITLE

When a disc has more than one title, you can select to another title as follows:

- Press GUI DISPLAY when playback is stopped. From the title function, press the appropriate numbered button (0-9) to select a title number.

### Moving to another CHAPTER/TRACK



When a title on a disc has more than one chapter or a disc has more than one track, you can move to another chapter/track as follows:

- Press SKIP **I◀◀** or **▶▶I** briefly during playback to select the next chapter/track or to return to the beginning of the current chapter/track.
- Press **I◀◀** twice briefly to step back to the previous chapter/track.
- To go directly to any chapter during DVD playback, press GUI DISPLAY. Then, press **▲/▼** to select C (chapter) (or for a Video CD and Audio CD, select T for track). Then, enter the chapter/track number using the numbered buttons (0-9).

### Note

For two-digit numbers, press the buttons in rapid succession.

### Still Picture and Frame-by-frame playback



- 1 Press PAUSE/STEP during playback. The player will now go into PAUSE mode.
- 2 You can advance the picture frame by frame by pressing PAUSE/STEP repeatedly on the remote control.

### Pause

- 1 Press PAUSE/STEP during playback.
- 2 To return to playback, press PLAY or press PAUSE/STEP again.

### Slow Motion

- 1 Press SLOW **◀I** or **I▶** during playback. The player will enter SLOW mode.
- 2 Use the SLOW **◀I** or **I▶** to select the required speed: **◀I** 1/16, **◀I** 1/8, **◀I** 1/4 or **◀I** 1/2 (reverse), or **I▶** 1/16, **I▶** 1/8, **I▶** 1/4 or **I▶** 1/2 (forward).
- 3 To exit slow motion mode, press PLAY.

### Note

Slow motion playback in reverse is not available from a Video CD.

### Search

- 1 Press REV **◀◀** or FWD **▶▶** during playback. The player will now go into SEARCH mode.
- 2 Press REV **◀◀** or FWD **▶▶** repeatedly to select the required speed: **◀◀X2**, **◀◀X4**, **◀◀X16**, **◀◀X100** (backward) or **▶▶X2**, **▶▶X4**, **▶▶X16**, **▶▶X100** (forward).  
With a Video CD and Audio CD, the Search speed changes: **◀◀X2**, **◀◀X4**, **◀◀X8** (backward) or **▶▶X2**, **▶▶X4**, **▶▶X8** (forward).
- 3 To exit SEARCH mode, press PLAY.

### Random

- 1 Press RANDOM during playback or in stop mode. The unit automatically begins Random Playback and "RANDOM (1-3)" appears on the TV screen.
  - RANDOM1: Plays all the tracks on a single disc in random order and then stops.
  - RANDOM2: Plays all the tracks on current disc in random order and then plays all the tracks on each succeeding disc in random order and then stops.
  - RANDOM3: Plays 2 tracks randomly from a disc and then plays 2 tracks randomly from a different disc until all tracks on all discs have been played.
- 2 To return to normal playback, press RANDOM until "RANDOM" disappears on the display window.

### Tip

By pressing SKIP **I◀◀** or **▶▶I** during Random playback, the unit selects another title (track) and resumes Random playback.

### Note

This function works only with Compact Discs, Karaoke discs and video CD without PBC.

## General Features (cont'd)

### Repeat



#### DVD Video Discs - Repeat Chapter/Title/Off

- 1 To repeat the chapter currently playing, press REPEAT. The Repeat Chapter icon appears on the TV screen.
- 2 To repeat the title currently playing, press REPEAT a second time. The Repeat Title icon appears on the TV screen.
- 3 To exit Repeat mode, press REPEAT a third time. The Repeat Off icon appears on the TV screen.

#### Video CDs and Audio CDs - Repeat Track/Disc/All/Off

- 1 To repeat the track currently playing, press REPEAT. The Repeat Track icon appears on the TV screen.
- 2 To repeat the disc currently playing, press REPEAT a second time. The Repeat Disc icon appears on the TV screen.
- 3 To Repeat of entire all disc contents, press REPEAT a third time. The Repeat All icon appears on the TV screen.
- 4 To exit Repeat mode, press REPEAT a fourth time. The Repeat Off icon appears on the TV screen.

### Note

On a Video CD with PBC, you must set PBC to Off on the setup menu to use the Repeat function. See page 14.

### Repeat A-B



To repeat a sequence in a title:

- 1 Press A-B RPT at your chosen starting point. A- appears briefly on the TV screen.
- 2 Press A-B RPT again at your chosen end point. A-B appears briefly on the TV screen, and the repeat sequence begins (a-b repeat appears on the player's display).
- 3 To cancel the sequence, press A-B RPT.

### Time Search 0:16:57

The Time Search function allows you to start playing at any elapsed time location on the disc.

- 1 Press GUI DISPLAY during playback. The on-screen display appears on the screen. The Time Search box shows the elapsed playing time of the current disc.
- 2 Within 10 seconds, press ▲/▼ to select the Time Search icon in the on-screen display. The “-:--:--” appears in the Time Search box.
- 3 Within 10 seconds, use the number buttons to enter the required start time. Enter hours, minutes and seconds from left to right in the box. If you enter the wrong numbers, press CLEAR to remove the numbers you entered. Then enter the correct numbers.
- 4 Within 10 seconds, press ENTER to confirm the start time. Playback starts from the selected time on the disc. If you enter an invalid time, playback will continue from the current point.

## Selecting the sound enhancement



Press E.A.M. to select the sound enhancement during playback.

NORM. : Normal sound

3D SUR: This player can produce a 3D Surround effect, which simulates multi-channel audio playback from two conventional stereo speakers, instead of the five or more speakers normally required to listen to multi-channel audio from a home theater system.

DIALOGUE: Enhances critical center channel information to make dialogue more intelligible (only when playing a DVD video disc recorded on the Dolby Digital recording system).

- To use this enhancement on audio output from the DIGITAL AUDIO OUT jack, be sure to set “Digital Audio Output” to “PCM”. See page 14.

### Zoom

The Zoom function allows you to expand the video image and to move the focus point of zoomed image.

- 1 Press ZOOM during playback or still playback to activate the Zoom function. If you press ZOOM repeatedly, the magnification level increases up to six times.
- 2 Use the ◀▶/▲▼ buttons to move the focus point off the zoomed image.
- 3 Press CLEAR to resume normal playback or return to the paused image.

### Notes

- The zoom function may not work for some DVDs.
- The zoom function may not work on multi-angle scenes.

## General Features (cont'd)

### Marker Search DVD VCD2.0 VCD1.1 CD



You can start playback from a memorized point. Up to nine points can be memorized.

To enter a mark, follow these steps.

- 1 During disc playback, press MARKER at the location you want to memorize.  
The Marker icon will appear on the TV screen briefly.
- 2 Repeat step 1 to enter up to nine Marker points on a disc.

#### To Recall a Marked Scene

- 1 During disc playback, press SEARCH.  
The MARKER SEARCH menu will appear on the screen.
- 2 Within 10 seconds, press ◀▶ to select a Marker number that you want to recall.
- 3 Press ENTER.  
Playback will start from the Marked scene.
- 4 To remove the MARKER SEARCH menu, press SEARCH.

#### To clear a Marked Scene

- 1 During disc playback, press SEARCH.  
The MARKER SEARCH menu will appear on the screen.
- 2 Press ◀▶ to select the Marker number that you want to erase.
- 3 Press CLEAR.  
The Marker number will be erased from the list.
- 4 Repeat steps 2 and 3 to erase additional Marker numbers.
- 5 To remove the MARKER SEARCH menu, press SEARCH.

#### Note

All disc markers are cleared when the power is turned off or the disc is removed.

## Special DVD Features DVD

### Checking the contents of DVD Video discs: Menus

DVDs may contain menus that allow you to access special features. To access the disc menu, press MENU. Then, press the appropriate number button to select an option. Or, use the ◀▶/▲/▼ buttons to highlight your selection, then press ENTER.

#### Title Menu DVD

- 1 Press TOP MENU.  
If the current title has a menu, that menu will appear on the screen. Otherwise, the disc menu may appear.
- 2 The menu can list camera angles, spoken language and subtitle options, and chapters for the title.
- 3 To remove the title menu, press TOP MENU again.

#### Disc Menu DVD

- 1 Press MENU.  
The disc menu is displayed.
- 2 To exit the disc menu, press MENU again.

#### Camera Angle DVD 1/1

If the disc contains scenes recorded at different camera angles, you can change to a different camera angle during playback.

- Press ANGLE repeatedly during playback to select a desired angle.  
The number of the current angle appears on the display.

#### Changing the Audio Language DVD



Press AUDIO repeatedly during playback to hear different audio languages or audio tracks available on the disc.

#### Changing the Audio Channel



Press AUDIO repeatedly during playback to hear a different audio channel (STEREO, LEFT or RIGHT).

#### Subtitles DVD 1 ENG

Press SUBTITLE repeatedly during playback to view the different subtitle languages available on the disc.

#### Note

If appears, the feature is not available on the disc.

# Programmed Playback with Video CD and Audio CD

## Programmed Playback with Video CD and Audio CD

### **N** Note

On a Video CD with PBC, you must set PBC to Off on the setup menu to use the Program function. See page 14.

**1** Insert a Video CD or Audio CD and close the tray.

**2** Press PROGRAM while playback is stopped. The Program menu will appear.

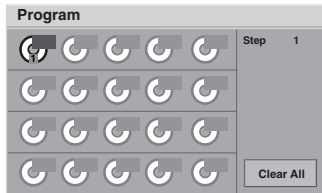

### **N** Note

Press PROGRAM or RETURN to exit the Program menu.

**3** Enter the disc number using the numerical keys (1-5) and then press ENTER.

**4** Enter the track number using the numerical keys (0-9) and then press ENTER. The next area is selected.

**5** Repeat steps 3 to 4. Up to 20 tracks can be programmed.

**6** Press PLAY to exit the menu. The selected tracks are stored in the player memory and playback begins with the first programmed sequence.

**7** After playback of all programmed tracks is completed, playback is stopped

### **T** Tip

After playback of all programmed tracks is completed, playback is stopped.

## Repeat Programmed Tracks/All

- To repeat the track currently playing, press REPEAT. The Repeat Track icon appears on the menu screen.
- To repeat all tracks on the program list, press REPEAT a second time. The Repeat All icon appears on the menu screen.
- To cancel Repeat mode, press REPEAT a third time. The Repeat Off icon appears on the menu screen.

## To resume normal playback from programmed playback

Press and hold PROGRAM until "PROG." indicator disappears in the display window.

## Erasing a Track from Program List

- 1 Press PROGRAM while playback is stopped. The Program menu will appear.
- 2 Use ◀/▶/▲/▼ to select the track that you wish to erase from the Program list.
- 3 Press CLEAR. The track will be erased from the Program list.

## Erasing the Complete Program List

- 1 Press PROGRAM while playback is stopped. The Program menu will appear.
- 2 Use ◀/▶/▲/▼ to select "Clear All", then press ENTER. The complete Program for the disc will be erased. The programs are also cleared when the disc is removed.

## Playing an MP3 disc

The DVD Player can play MP3 formatted recordings on CD-ROM, CD-R or CD-RW discs.

Before playing MP3 recordings, read the notes on MP3 Recordings on right.

- 1 Insert a disc and close the tray.**  
The menu appears on the TV screen.

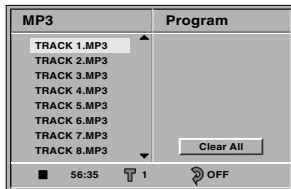

MP3 menu

- 2 Press ▲/▼ to select a track then press PLAY.**  
Playback starts.  
During playback, the current track's elapsed playing time will appear on the display.  
Playback will stop at the end of the disc.

- 3 To stop playback at any other time, press STOP.**

### Pause **MP3**

- 1 Press PAUSE/STEP during playback.
- 2 To return to playback, press PLAY or press PAUSE/STEP again.

### Moving to another Track **MP3**

- Press SKIP **◀◀** or **▶▶** once during playback to advance to the next track or to return to the beginning of the current track.
- Press SKIP **◀◀** twice briefly to step back to the previous track.

### Repeat Track/All/Off **MP3**

- 1 To repeat the track currently playing, press REPEAT.  
The Repeat Track icon appears on the menu screen.
- 2 To repeat all tracks on a disc, press REPEAT a second time.  
The Repeat All icon appears on the menu screen.
- 3 To cancel Repeat mode, press REPEAT a third time.  
The Repeat Off icon appears on the menu screen.

## Notes on MP3 Discs

### About MP3

- An MP3 file is audio data compressed by using the MPEG1 audio layer-3 file-coding scheme. We call files that have the ".mp3" file extension "MP3 files".
- The player can not read an MP3 file that has a file extension other than ".mp3".
- The player can not read a non MP3 encoded file that has a file extension ".mp3".

### MP3 Disc compatibility with this player is limited as follows:

1. Sampling Frequency / only at 44.1kHz
2. Bit rate / within 32 - 320kbps
3. CD-R physical format should be "ISO 9660"
4. If you record MP3 files using the software which cannot create a FILE SYSTEM, for example "Direct-CD" etc., it is impossible to playback MP3 files. We recommend that you use "Easy-CD Creator", which creates an ISO9660 file system.
5. A single session disc requires MP3 files in the first track. If there is no MP3 file in the 1st track, it cannot playback MP3 files. If you wish to playback MP3 files, format all the data in the disc or use a new one.
6. We do not recommend using CD-RW discs. Please use finished CD-R discs only.
7. File names should be named using 8 letters or less and must incorporate ".mp3" extension e.g. "\*\*\*\*\*.MP3".
8. Do not use special letters such as "\_?!><+\*"}{[@];;V.," etc.
9. Total number of files on the disc should be less than 200.
10. Use 74 minute CD-R discs (650M), Do not use 80 minute CD-R (700M) software

This DVD player requires discs/recordings to meet certain technical standards in order to achieve optimal playback quality. Pre-recorded DVDs are automatically set to these standards. There are many different types of recordable disc formats (including CD-R containing MP3 files). That require certain pre-existing conditions (see above) to insure compatible playback.

**Customers should also note that permission is required in order to download MP3 files and music from the Internet. TOSHIBA cannot grant such permission. Permission should always be sought from the copyright owner.**

# Programmed Playback with MP3 Disc

## Programmed Playback with MP3 Disc

Program allows you to store your favorite tracks for a particular disc in the player memory.

Program can contain 60 tracks.

**1 Insert the disc and close the tray.**  
The menu is displayed on the TV screen.

**2 Press PROGRAM during playback or in the stop mode to enter the Program Edit mode.**

The  mark will appear to the right of the word Program on the right side of the menu screen.

### Note

Press PROGRAM to exit the Program Edit mode; the  mark will disappear.

**3 Press ▲/▼ to select a track then press ENTER to place the selected track on the Program list.**

**4 Repeat step 3 to place additional tracks on the Program list.**

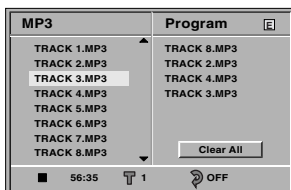

MP3 menu

**5 Press ►.**  
The programmed track you selected last is highlighted on the program list.

**6 Press ▲/▼ to select the track you want to start playing.**

Press TOP MENU to move to the next page.  
Press MENU to move to the previous page.

**7 Press PLAY to start.**

Playback begins in the order in which you programmed the tracks and "PROGRAM" appears in the display window. Playback stops after all of the tracks on the Program list have played once.

### Note

The programmed tracks are cleared when the power is turned off or the disc is removed.

## Repeat Programmed Tracks/All

- To repeat the track currently playing, press REPEAT. The Repeat Track icon appears on the menu screen.
- To repeat all tracks on the program list, press REPEAT a second time. The Repeat All icon appears on the menu screen.
- To cancel Repeat mode, press REPEAT a third time. The Repeat Off icon appears on the menu screen.

## Erasing a Track from Program List

**1 Press PROGRAM during playback or in the stop mode to enter the Program Edit mode.**

The  mark will appear.

**2 Press ► to move to the Program list.**

**3 Use ▲/▼ to select the track that you wish to erase from the Program list.**

**4 Press CLEAR.**

The track will be erased from the Program list.

## Erasing the Complete Program List

**1 Follow steps 1-2 of "Erasing a Track from Program List" as above.**

**2 Use ▲/▼ to select "Clear All", then press ENTER.**

The complete Program for the disc will be erased.

The programs are also cleared when the disc is removed.

## To resume normal playback from programmed playback

Press and hold PROGRAM for 3 seconds until "PROG." indicator disappears in the display window.



### Last Condition Memory

**DVD** **CD** **VCD1.1**

This player memorizes the last condition for the last disc you have watched. Settings remain in memory even if you remove the disc from the player or switch off the player. If you load a disc that has its settings memorized, the latest stop position is automatically recalled.

#### Notes

- Settings are stored in memory for use any time.
- This player does not memorize settings of a disc if you switch off the player before commencing playback.

### Screen Saver

A screen saver image appears when you leave the DVD Player in stop mode for about five minutes.

After the Screen Saver has been engaged for about five minutes, the DVD Player will automatically turn itself off.

### Video Mode Setting **DVD** **VCD2.0** **VCD1.1**

- With certain discs, the playback picture may be flickering or Dot Crawl is shown on straight lines. That means Vertical interpolation or De-interlace is not perfectly matched with the disc. In this case, the picture quality may be improved by changing the video mode.
- To change the video mode, press and hold GUI DISPLAY about 3 seconds during disc playback. The new video mode number selected is displayed on the TV screen. Check whether the video quality has improved. If not, repeat the above procedure until picture quality is improved.
- Video mode sequence:  
Video1 → Video2 → Film → Adapt → Auto.
- If you turn off the power, the video mode will return to initial default state (Auto).

#### Detailed Description of each Video Mode

**Auto** : The source material of the DVD video (film material or video material) is determined from disc information.

**Video1** : Suitable for playing video based content with comparatively little motion.

**Video2** : Suitable for playing video based content with comparatively more motion.

**Film** : Suitable for playing film based content or video based material recorded by the progressive scan method.

**Adapt** : Determines the appropriate mode (film or video) during disc playback, and automatically selects the proper mode. Suitable for playing a disc comprised of film and video based content.

### Dimmer Function

You can adjust the Display Window's brightness in 3 steps. Each press of the FL DIM button modifies the Display Window's brightness in the following order:

Normal → Dim → Display Off → Normal

## Troubleshooting

Check the following guide for the possible cause of a problem before contacting service.

Symptom	Cause	Correction
No power.	<ul style="list-style-type: none"> <li>The power cord is disconnected.</li> </ul>	<ul style="list-style-type: none"> <li>Plug the power cord into the wall outlet securely.</li> </ul>
The power is on, but the DVD player does not work.	<ul style="list-style-type: none"> <li>No disc is inserted.</li> </ul>	<ul style="list-style-type: none"> <li>Insert a disc. (Check that the DVD or, audio CD indicator in the display window is lit.)</li> </ul>
No picture.	<ul style="list-style-type: none"> <li>The TV is not set to receive DVD signal output.</li> </ul>	<ul style="list-style-type: none"> <li>Select the appropriate video input mode on the TV so the picture from the DVD player appears on the TV screen.</li> </ul>
	<ul style="list-style-type: none"> <li>The video cable is not connected securely.</li> </ul>	<ul style="list-style-type: none"> <li>Connect the video cable into the jacks securely.</li> </ul>
	<ul style="list-style-type: none"> <li>The connected TV power is turned off.</li> </ul>	<ul style="list-style-type: none"> <li>Turn on the TV.</li> </ul>
No sound.	<ul style="list-style-type: none"> <li>The equipment connected with the audio cable is not set to receive DVD signal output.</li> </ul>	<ul style="list-style-type: none"> <li>Select the correct input mode of the audio receiver so you can listen to the sound from the DVD player.</li> </ul>
	<ul style="list-style-type: none"> <li>The audio cables are not connected securely.</li> </ul>	<ul style="list-style-type: none"> <li>Connect the audio cable into the jacks securely.</li> </ul>
	<ul style="list-style-type: none"> <li>The power of the equipment connected with the audio cable is turned off.</li> </ul>	<ul style="list-style-type: none"> <li>Turn on the equipment connected with the audio cable.</li> </ul>
	<ul style="list-style-type: none"> <li>The Digital Audio Output is set to the wrong position.</li> </ul>	<ul style="list-style-type: none"> <li>Set the Digital Audio Output to the correct position, then turn on the DVD player again by pressing POWER.</li> </ul>
The playback picture is poor.	<ul style="list-style-type: none"> <li>The disc is dirty.</li> </ul>	<ul style="list-style-type: none"> <li>Clean the disc.</li> </ul>
The DVD player does not start playback.	<ul style="list-style-type: none"> <li>No disc is inserted.</li> </ul>	<ul style="list-style-type: none"> <li>Insert a disc. (Check that the DVD, or audio CD indicator in the DVD display is lit.)</li> </ul>
	<ul style="list-style-type: none"> <li>An unplayable disc is inserted.</li> </ul>	<ul style="list-style-type: none"> <li>Insert a playable disc. (Check the disc type, color system and Regional code.)</li> </ul>
	<ul style="list-style-type: none"> <li>The disc is placed upside down.</li> </ul>	<ul style="list-style-type: none"> <li>Place the disc with the playback side down.</li> </ul>
	<ul style="list-style-type: none"> <li>The disc is not placed within the guide.</li> </ul>	<ul style="list-style-type: none"> <li>Place the disc on the disc tray correctly inside the guide.</li> </ul>
	<ul style="list-style-type: none"> <li>The disc is dirty.</li> </ul>	<ul style="list-style-type: none"> <li>Clean the disc.</li> </ul>
	<ul style="list-style-type: none"> <li>The Rating level is set.</li> </ul>	<ul style="list-style-type: none"> <li>Cancel the Rating function or change the rating level.</li> </ul>
The remote control does not work properly.	<ul style="list-style-type: none"> <li>The remote control is not pointed at the remote sensor of the DVD player.</li> </ul>	<ul style="list-style-type: none"> <li>Point the remote control at the remote sensor of the DVD player.</li> </ul>
	<ul style="list-style-type: none"> <li>The remote control is too far from the DVD player.</li> </ul>	<ul style="list-style-type: none"> <li>Operate the remote control within about 23 ft (7 m).</li> </ul>
	<ul style="list-style-type: none"> <li>There is an obstacle in the path of the remote control and the DVD player.</li> </ul>	<ul style="list-style-type: none"> <li>Remove the obstacle.</li> </ul>
	<ul style="list-style-type: none"> <li>The batteries in the remote control are exhausted.</li> </ul>	<ul style="list-style-type: none"> <li>Replace the batteries with new ones.</li> </ul>

# Language Code List

Enter the appropriate code number for the initial settings “Disc Audio”, “Disc Subtitle” and/or “Disc Menu” (See page 13).

Code	Language	Code	Language	Code	Language	Code	Language
6565	Afar	7079	Faroese	7678	Lingala	8375	Slovak
6566	Abkhazian	7082	French	7679	Laothian	8376	Slovenian
6570	Afrikaans	7089	Frisian	7684	Lithuanian	8377	Samoan
6577	Ameharic	7165	Irish	7686	Latvian, Lettish	8378	Shona
6582	Arabic	7168	Scots Gaelic	7771	Malagasy	8379	Somali
6583	Assamese	7176	Galician	7773	Maori	8381	Albanian
6588	Aymara	7178	Guarani	7775	Macedonian	8382	Serbian
6590	Azerbaijani	7185	Gujarati	7776	Malayalam	8385	Sudanese
6665	Bashkir	7265	Hausa	7778	Mongolian	8386	Swedish
6669	Byelorussian	7273	Hindi	7779	Moldavian	8387	Swahili
6671	Bulgarian	7282	Croatian	7782	Marathi	8465	Tamil
6672	Bihari	7285	Hungarian	7783	Malay	8469	Telugu
6678	Bengali; Bangla	7289	Armenian	7784	Maltese	8471	Tajik
6679	Tibetan	7365	Interlingua	7789	Burmese	8472	Thai
6682	Breton	7378	Indonesian	7865	Nauru	8473	Tigrinya
6765	Catalan	7383	Icelandic	7869	Nepali	8475	Turkmen
6779	Corsican	7384	Italian	7876	Dutch	8476	Tagalog
6783	Czech	7387	Hebrew	7879	Norwegian	8479	Tonga
6789	Welsh	7465	Japanese	7982	Oriya	8482	Turkish
6865	Danish	7473	Yiddish	8065	Panjabi	8484	Tatar
6869	German	7487	Javanese	8076	Polish	8487	Twi
6890	Bhutani	7565	Georgian	8083	Pashto, Pushto	8575	Ukrainian
6976	Greek	7575	Kazakh	8084	Portuguese	8582	Urdu
6978	English	7576	Greenlandic	8185	Quechua	8590	Uzbek
6979	Esperanto	7577	Cambodian	8277	Rhaeto-Romance	8673	Vietnamese
6983	Spanish	7578	Kannada	8279	Rumanian	8679	Volapük
6984	Estonian	7579	Korean	8285	Russian	8779	Wolof
6985	Basque	7583	Kashmiri	8365	Sanskrit	8872	Xhosa
7065	Persian	7585	Kurdish	8368	Sindhi	8979	Yoruba
7073	Finnish	7589	Kirghiz	8372	Serbo-Croatian	9072	Chinese
7074	Fiji	7665	Latin	8373	Singhalese	9085	Zulu

# Area Code List

Enter the appropriate code number for the initial setting "Area Code" (See page 15).

Code	Area	Code	Area	Code	Area	Code	Area
AD	Andorra	ER	Eritrea	LC	Saint Lucia	SC	Seychelles
AE	United Arab Emirates	ES	Spain	LI	Liechtenstein	SD	Sudan
AF	Afghanistan	ET	Ethiopia	LK	Sri Lanka	SE	Sweden
AG	Antigua and Barbuda	FI	Finland	LR	Liberia	SG	Singapore
AI	Anguilla	FJ	Fiji	LS	Lesotho	SH	Saint Helena
AL	Albania	FK	Falkland Islands	LT	Lithuania	SI	Slovenia
AM	Armenia	FM	Micronesia	LU	Luxembourg	SJ	Svalbard and Jan Mayen Islands
AN	Netherlands Antilles	FO	Faroe Islands	LV	Latvia	SK	Slovak Republic
AO	Angola	FR	France	LY	Libya	SL	Sierra Leone
AQ	Antarctica	FX	France (European Territory)	MA	Morocco	SM	San Marino
AR	Argentina	GA	Gabon	MC	Monaco	SN	Senegal
AS	American Samoa	GB	Great Britain	MD	Moldavia	SO	Somalia
AT	Austria	GD	Grenada	MG	Madagascar	SR	Suriname
AU	Australia	GE	Georgia	MH	Marshall Islands	ST	Saint Tome and Principe
AW	Aruba	GF	French Guyana	MK	Macedonia	SU	Former USSR
AZ	Azerbaijan	GH	Ghana	ML	Mali	SV	El Salvador
BA	Bosnia-Herzegovina	GI	Gibraltar	MM	Myanmar	SY	Syria
BB	Barbados	GL	Greenland	MN	Mongolia	SZ	Swaziland
BD	Bangladesh	GM	Gambia	MO	Macau	TC	Turks and Caicos Islands
BE	Belgium	GN	Guinea	MP	Northern Mariana Islands	TD	Chad
BF	Burkina Faso	GP	Guadeloupe (French)	MQ	Martinique (French)	TF	French Southern Territories
BG	Bulgaria	GQ	Equatorial Guinea	MR	Mauritania	TG	Togo
BH	Bahrain	GR	Greece	MS	Montserrat	TH	Thailand
BI	Burundi	GS	S. Georgia & S. Sandwich Isls.	MT	Malta	TJ	Tadjikistan
BJ	Benin	GT	Guatemala	MU	Mauritius	TK	Tokelau
BM	Bermuda	GU	Guam (USA)	MV	Maldives	TM	Turkmenistan
BN	Brunei Darussalam	GW	Guinea Bissau	MW	Malawi	TN	Tunisia
BO	Bolivia	GY	Guyana	MX	Mexico	TO	Tonga
BR	Brazil	HK	Hong Kong	MY	Malaysia	TP	East Timor
BS	Bahamas	HM	Heard and McDonald Islands	MZ	Mozambique	TR	Turkey
BT	Bhutan	HN	Honduras	NA	Namibia	TT	Trinidad and Tobago
BV	Bouvet Island	HR	Croatia	NC	New Caledonia (French)	TV	Tuvalu
BW	Botswana	HT	Haiti	NE	Niger	TW	Taiwan
BY	Belarus	HU	Hungary	NF	Norfolk Island	TZ	Tanzania
BZ	Belize	ID	Indonesia	NG	Nigeria	UA	Ukraine
CA	Canada	IE	Ireland	NI	Nicaragua	UG	Uganda
CC	Cocos (Keeling) Islands	IL	Israel	NL	Netherlands	UK	United Kingdom
CF	Central African Republic	IN	India	NO	Norway	UM	USA Minor Outlying Islands
CG	Congo	IO	British Indian Ocean Territory	NP	Nepal	US	United States
CH	Switzerland	IQ	Iraq	NR	Nauru	UY	Uruguay
CI	Ivory Coast	IR	Iran	NU	Niue	UZ	Uzbekistan
CK	Cook Islands	IS	Iceland	NZ	New Zealand	VA	Vatican City State
CL	Chile	IT	Italy	OM	Oman	VC	Saint Vincent & Grenadines
CM	Cameroon	JM	Jamaica	PA	Panama	VE	Venezuela
CN	China	JO	Jordan	PE	Peru	VG	Virgin Islands (British)
CO	Colombia	JP	Japan	PF	Polynesia (French)	VI	Virgin Islands (USA)
CR	Costa Rica	KE	Kenya	PG	Papua New Guinea	VN	Vietnam
CS	Former Czechoslovakia	KG	Kyrgyzstan	PH	Philippines	VU	Vanuatu
CU	Cuba	KH	Cambodia	PK	Pakistan	WF	Wallis and Futuna Islands
CV	Cape Verde	KI	Kiribati	PL	Poland	WS	Samoa
CX	Christmas Island	KM	Comoros	PM	Poland	YE	Yemen
CY	Cyprus	KN	Saint Kitts & Nevis Anguilla	PN	Pitcairn Island	YT	Yototte
CZ	Czech Republic	KP	North Korea	PR	Puerto Rico	YU	Yugoslavia
DE	Germany	KR	South Korea	PT	Portugal	ZA	South Africa
DJ	Djibouti	KW	Kuwait	PW	Palau	ZM	Zambia
DK	Denmark	KY	Cayman Islands	PY	Paraguay	ZR	Zaire
DM	Dominica	KZ	Kazakhstan	QA	Qatar	ZW	Zimbabwe
DO	Dominican Republic	LA	Laos	RE	Reunion (French)		
DZ	Algeria	LB	Lebanon	RO	Romania		
EC	Ecuador			RU	Russian Federation		
EE	Estonia			RW	Rwanda		
EG	Egypt			SA	Saudi Arabia		
EH	Western Sahara			SB	Solomon Islands		

# Specifications

## General

Power requirements	AC 120V , 60 Hz
Power consumption	16W
Dimensions (approx.)	430 X 118 X 408 mm (16.9 x 4.7 x 16.1 inches) (w x h x d)
Mass (approx.)	5.7 kg (12.6 lbs)
Operating temperature	5°C to 40°C (41°F to 104°F)
Operating humidity	5 % to 90 %

## System

Laser	Semiconductor laser, wavelength 650 nm
Signal system	NTSC
Frequency response	DVD (PCM 96 kHz): 8 Hz to 44 kHz DVD (PCM 48 kHz): 8 Hz to 22 kHz CD: 8 Hz to 20 kHz
Signal-to-noise ratio	More than 100dB (ANALOG OUT connectors only)
Harmonic distortion	Less than 0.008%
Dynamic range	More than 100 dB (DVD) More than 95 dB (CD)

## Outputs

VIDEO OUT	1 Vp-p 75 ohms, sync negative, RCA jack x 1
S-VIDEO OUT	(Y) 1.0 V (p-p), 75 Ω, negative sync., Mini DIN 4-pin x 1 (C) 0.3 V (p-p) 75 ohms
COMPONENT VIDEO OUT	(Y) 1.0 V (p-p), 75 Ω, negative sync., RCA jack x 1 (PB)/(PR) 0.7 V (p-p), 75 Ω, RCA jack x 2
Audio output (digital audio)	0.5 V (p-p), 75 Ω, RCA jack x 1
Audio output (optical audio)	5 V (p-p), 75 Ω, Optical connector x 1
Audio output (analog audio)	2.0 Vrms (1 KHz, 0 dB), 330 Ω, RCA jack (L, R) x 2

## Accessory

Video cable	.....1
Audio cable	.....1
Remote control	.....1
Batteries	.....2

- Design and specifications are subject to change without notice.

Manufactured under license from Dolby Laboratories. "Dolby", and the double-D symbol are trademarks of Dolby Laboratories. Confidential unpublished works. Copyright 1992-1997 Dolby Laboratories. All rights reserved.

"DTS" and "DTS Digital Out" are trademarks of Digital Theater Systems, Inc.

# LIMITED WARRANTY DVD VIDEO PLAYER

Toshiba America Consumer Products, Inc. ("TACP"), Toshiba Hawaii ("THI") and Toshiba Canada Limited ("TCL") make the following limited warranties. These limited warranties extend to original purchaser or any person receiving this set as a gift from the original purchaser and to no other purchaser or transferee.

## Limited Ninety (90) Day Warranty

TACP/THI warrant this product against defects in materials or workmanship for a period of ninety (90) days after the date of original retail purchase. During this period, TACP/THI will repair or replace a defective product or part, at their option, with a new or refurbished product or part without charge to you. You must deliver the entire product to a TACP/THI Authorized Service Station. You are responsible for all transportation and insurance charges for the unit to and from the Authorized Service Station. If you live in the U.S.A. you may, at your option, return your DVD Unit to:

Toshiba America Consumer Products Inc.  
Returns Center  
1420C Toshiba Dr.  
Lebanon, TN 37087

Upon receipt we will, at our option, exchange the DVD Unit with a new or refurbished unit. **Canadian consumers are requested to contact TCL. In Hawaii consumers are requested to contact THI.**

## Limited One (1) Year Warranty

TACP/THI further warrant the parts in this product against defects in materials or workmanship for a period of one (1) year after the date of original retail purchase. During this period, TACP/THI will repair or replace a defective product or part, at their option, with a new or refurbished product or part without charge to you, except that if a defective part is replaced after ninety (90) days from the date of the original retail purchase you pay labor charges involved in the replacement. You must also deliver the entire product to a TACP/THI Authorized Service Station. You are responsible for all transportation and insurance charges for the unit to and from the Authorized Service Station. If you live in the U.S.A. you may, at your option, return your DVD Unit to:

Toshiba America Consumer Products Inc.  
Returns Center  
1420C Toshiba Dr.  
Lebanon, TN 37087

Upon receipt we will, at our option, exchange the DVD Unit with a new or refurbished unit. **Canadian Consumers are requested to contact TCL. In Hawaii consumers are requested to contact THI.**

## Rental Units

The warranty for rental units begin with the first rental or thirty (30) days from the date of shipment to the rental firm, whichever comes first.

## Commercial Units

Products sold and used for commercial use have a limited ninety (90) day warranty for all parts and labor.

## Owner's Manual

You should read the owner's manual thoroughly before operating this product. You should complete and mail the enclosed Demographic card within ten (10) days after you, or the person who has given you this product as a gift, purchased this product. This is one way to enable TACP to provide you with better customer service and improved products. Failure to return the card will not affect your rights under this warranty.

## Your Responsibility

The above warranties are subject to the following conditions:

- (1) You must retain your bill of sale or provide other proof of purchase.
- (2) You must notify a TACP/THI/TCL /Authorized Service Station within thirty (30) days after you discover a defective product or part.
- (3) All warranty servicing of this product must be made by a TACP/THI/TCL Authorized Service Station.
- (4) U.S.A. warranties are effective only if the product is purchased and operated in the Continental U.S.A. or Puerto Rico.
- (5) Labor service charges for set installation. Set up, adjustment of customer controls and installation or repair of antenna systems are not covered by this warranty. Reception problems caused by inadequate antenna systems are your responsibility.
- (6) Warranties extend only to defects in materials or workmanship as limited above and do not extend to any product or parts which have been lost or discarded by you or to damage to products or parts caused by misuse, accident, damage caused by Acts of God, such as lightning or fluctuations in electric power, improper installation, improper maintenance or use in violation of instructions furnished by us; or to units which have been altered or modified without authorization of TACP/THI/TCL or to damage to products or part thereof which have had the serial number removed, altered, defaced or rendered illegible.
- (7) Should you elect to return your DVD Unit to TACP after the ninety (90) days and within one (1) year, or after the warranty period has expired: Call (800)-631-3811 to receive information concerning an exchange price. Payment must be enclosed with product in the form of a certified check or money order including reason for return.
- (8) Physically damaged DVD Units are not acceptable for repair or exchange whether in or out of warranty and will be returned as received.

(Continued)

# LIMITED WARRANTY DVD VIDEO PLAYER (Continued)

## How to Obtain Warranty Service

- (1) Refer to the troubleshooting guide in your owner's manual. This check list may solve your problem.
- (2) In the U.S.A., only call the TACP toll free number 800-631-3811, or if in Hawaii or Canada see listing below within (30) days after you find a defective product or part.
- (3) Arrange for the delivery of the product to the TACP/THI/TCL Authorized Service Station or TACP Return Center. Products shipped to the Service Station must be insured and safely and securely packed, preferably in the original shipping carton, and a letter explaining the defect and also a copy of the bill of sale or other proof of purchase must be enclosed.

### In the Continental United States contact:



### In Hawaii contact:

Toshiba Hawaii Inc.  
327 Kamakee Street  
Honolulu, HA 96814  
(808)-521-5377

### In Canada contact:

Consumer Electronics Group  
191 McNabb Street  
Markham, Ontario L3R 8H2  
(905)-470-5400

Consumer Electronics Group  
22171 Fraserwood Way  
Richmond, B.C. V6W 1J5  
(604)-303-2500

Consumer Electronics Group  
1643 North Service Road  
Droval, QC H9P 1J1  
(514)-856-4100

All warranties implied by state law, including the implied warranties of merchantability and fitness for a particular purpose, are expressly limited to the duration of the limited warranties set forth above. With the exception of any warranties implied by state law as hereby limited, the foregoing warranty is exclusive and in lieu of all other warranties, guarantees, agreements and similar obligations of manufacturer or seller with respect to the repair or replacement of any parts. In no event shall TACP/THI be liable for consequential or incidental damages.

No person, agent, distributor, dealer or company is authorized to change, modify or extend the terms of these warranties in any manner whatsoever. The time within which an action must be commenced to enforce any obligation of TACP/THI arising under the warranty or under any statute, or law of the United States or any state thereof, is hereby limited to ninety (90) days from the date you discover or should have discovered, the defect. This limitation does not apply to implied warranties arising under state law. This warranty gives you specific legal rights and you may also have other rights which may vary from state to state. Some states do not allow limitation on how long an implied warranty lasts, when an action may be brought, or the exclusion or limitation of incidental or consequential damages, so the above provisions may not apply to you.

### ATTENTION CANADIAN CONSUMERS:

Canadian consumers are requested to complete the special Canadian "Warranty Registration Form" enclosed, and forward this completed form with a copy of bill of sale to TOSHIBA OF CANADA to "Register and Validate" their warranty. Product must be purchased from an Authorized Canadian Dealer. Products purchased in the U.S.A. and used in Canada are not covered by these warranties.

### IMPORTANT: PACKING AND SHIPPING INSTRUCTION

When you send the product to a Service Station, you must use the original carton box and packing material, then insert the original carton box containing the unit into another carton using more packing material.



# **TOSHIBA**

# TOSHIBA

## Lecteur de DVD

### MANUEL DE L'UTILISATEUR

Modèle: SD-3805



**Veuillez lire complètement ce manuel d'instructions avec attention.  
Avant de brancher ce produit, de le faire fonctionner ou de  
procéder à n'importe quel réglage.**

# Précautions de sécurité



## AVERTISSEMENT

RISQUE DE DÉCHARGE  
ÉLECTRIQUE  
NE PAS OUVRIR.



**AVERTISSEMENT :** TPOUR RÉDUIRE LE RISQUE DE CHOC ÉLECTRIQUE, NE PAS ENLEVER LE COUVERCLE (NI LE DOS). CET APPAREIL NE CONTIENT PAS DE PIÈCES RÉPARABLES PAR L'UTILISATEUR. POUR TOUTE RÉPARATION, S'ADRESSER À UNE PERSONNE QUALIFIÉE.



L'éclair avec le symbole de pointe de flèche dans un triangle équilatéral est prévu pour alerter l'utilisateur de la présence de tension dangereuse non isolée dans la boîte du produit, suffisante pour constituer un risque de décharge électrique.



Le point d'exclamation dans une triangle équilatéral est prévu pour alerter l'utilisateur de la présence d'instructions importantes de fonctionnement et d'entretien dans le manuel accompagnant l'appareil.

**AVERTISSEMENT:** POUR ÉVITER LES RISQUES DE DÉCHARGES ÉLECTRIQUES, OU D'INCENDIE, N'EXPOSEZ PAS CE PRODUIT À LA PLUIE OU À L'HUMIDITÉ

**CAUTION:** TO PREVENT ELECTRIC SHOCK, MATCH WIDE BLADE OF PLUG TO WIDE SLOT, FULLY INSERT.

**ATTENTION:** POUR ÉVITER LES CHOC ÉLECTRIQUES, INTRODUIRE LA LAME LA PLUS LARGE DE LA FICHE DANS LA BORNE CORRESPONDANTE DE LA PRISE ET POUSSER JUSQU'AU FOND.

**AVERTISSEMENT :** N'installez pas cet équipement dans un espace confiné tel qu'une bibliothèque ou quelque chose de semblable.

CLASS 1 LASER PRODUCT  
KLASSE 1 LASER PRODUKT  
LUOKAN 1 LASER LAITE  
KLASS 1 LASER APPARAT  
CLASSE 1 PRODUIT LASER

### ATTENTION :

Ce lecteur de disque digital Vidéo utilise un système de laser. Pour assurer l'utilisation appropriée de ce produit, veuillez lire le manuel du propriétaire soigneusement et gardez-le pour de future référence, si l'appareil nécessite des réparations, entrez en contact avec le service de réparation spécialisé. Voir le service de procédure.

L'utilisation des commandes, des réglages ou de l'exécution des procédures autres que celles indiquées ci-dessus peut avoir comme conséquence l'exposition de radiation dangereuse.

Pour empêcher l'exposition directe au rayon laser, n'essayez pas d'ouvrir l'appareil. La radiation des rayons laser est visible. NE PAS REGARDER À L'ŒIL NU LES RAYONS.

**ATTENTION:** L'appareil ne devrait pas être exposé à l'eau, à des gouttes ou de l'éclaboussement et aucun objets remplis de liquides, tels que des vases, seront placés sur l'appareil.

**AVERTISSEMENT AU FCC :** Cet équipement peut produire ou utiliser l'énergie de fréquence radio. Des changements ou des modifications à cet équipement peut causer l'interférence nocive à moins que les modifications sont expressément approuvés dans le manuel d'instruction. L'utilisateur pourrait perdre l'autorité de faire fonctionner cet équipement si un changement ou une modification non autorisé est fait.

### INFORMATION REGLEMENTAIRE : FCC Part 15

Ce produit a été examiné et s'avère être conforme aux limites pour un dispositif numérique de classe B, conformément à la partie 15 des limites des règles de la FCC. Ces limites sont conçues pour s'assurer de la protection contre l'interférence nocive quand le produit est utilisé dans un lieu résidentiel. Ce produit, utilise et peut produire de l'énergie de fréquence radio, si son installation et son utilisation ne sont conformes au manuel d'instruction, cela peut causer des interférences nocives aux communications par radio. Cependant, il n'y a aucune garantie que l'interférence ne se produira pas dans une installation particulière. Si ce produit cause l'interférence nocive à la radio ou à la réception des émissions télévisées, ce qui peut être déterminé en allumant ou en éteignant le produit, l'utilisateur est encouragé d'essayer de corriger l'interférence par une ou plusieurs des mesures suivantes:

- Réorientez ou relocalisez l'antenne de réception.
- Augmentez la séparation entre le produit et le récepteur.
- Branchez le produit dans une prise sur un circuit différent de celui auquel le récepteur est branché.
- Consultez le revendeur ou un technicien expérimenté de radio/TV pour de l'aide.



### Remarques sur les droits de copyright:

Il est interdit par force de loi de copier, d'émettre, de montrer ou de retransmettre par l'intermédiaire du câble, de jouer en public ou de louer le matériel de copyright sans permission. Ce produit est équipé du système de protection de copyright développé par Macrovision. Les signaux de protection de copie sont enregistrés sur certains disques. Lorsque vous enregistrez ces disques sur un magnétoscope, un bruit d'image apparaîtra pendant La lecture. Ce produit incorpore la technologie de protection de copyright qui est protégée par certaines réclamations de brevets américains et d'autres droits de propriété intellectuelle possédés par Macrovision Corporation et d'autres droits de propriétaire. L'utilisation de cette technologie de protection des droits d'auteur est soumise à l'autorisation de Macrovision Corporation et est exclusivement destinée à une exploitation à domicile et à d'autres usages limités, sauf autorisation contraire de Macrovision Corporation. L'ingénierie inverse et le désassemblage sont interdits.

**NUMÉRO DE SÉRIE:** Le numéro de série se trouve au dos de cet appareil. Ce numéro est personnel à votre appareil et n'est pas disponible aux autres. Vous devez enregistrer l'information demandée ici et garder ce guide comme un enregistrement permanent de votre achat.

Modèle No. \_\_\_\_\_

Série No. \_\_\_\_\_

# INFORMATIONS DE SECURITE IMPORTANTE

**ATTENTION: VEUILLEZ RESPECTER TOUTES LES INSTRUCTIONS DE SECURITE ET CELLES MARQUEES SUR L'APPAREIL. CONSERVEZ CE MANUEL POUR TOUTE REFERENCE ULTERIEURE.**

Cet appareil a été conçu et fabriqué conforme aux règles de sécurité personnelle. L'utilisation incorrecte peut occasionner des décharges électriques ou le risque d'incendie. Les instructions de sécurité incorporées dans cette unité vous protégeront si vous observez les dures d'installation, d'utilisation et d'entretien.

Cette unité ne contient aucune pièce pouvant être réparée par l'utilisateur. **N'ENLEVEZ PAS LECOUCVERCLE OU VOUS POUVEZ ÊTRE EXPOSÉS A UN VOLTAGE DANGEREUX. RÉFÉREZ-VOUS AU PERSONNEL DE SERVICE QUALIFIÉ SEULEMENT POUR L'ENTRETIEN.**

## 1. Lisez ces instructions

Toutes les consignes de sûreté et d'utilisation devraient être lues avant de faire fonctionner l'appareil.

## 2. Suivez toutes les instructions

Toutes les instructions d'utilisation et de fonctionnement devraient être suivies.

## 3. Gardez ces instructions

Les instructions de sécurité et ces consignes devraient être conservées pour de future référence.

## 4. Observez tous les avertissements

Tous les avertissements sur le produit et dans les consignes d'utilisation devrait être respecté.

## 5. Des sources d'énergie

Ce produit devrait fonctionner seulement à partir du type de source d'énergie indiqué sur l'étiquette de fabrication. Si vous n'êtes pas sûr du type d'alimentation électrique dans votre maison, consultez votre compagnie locale d'électricité ou votre magasin local. Pour des produits prévus pour fonctionner à partir de piles ou autres sources, référez-vous aux consignes d'utilisation.

## 6. Mettre une prise de terre ou polarisation

Ne pas défaire le but de sûreté de la prise polarisée à deux lames avec une plus large que l'autre. Une prise de terre à deux lames et une troisième lame du fil de prolongation. La lame large ou le fil de prolongation sont fournis pour votre sécurité. Si la prise fournie ne s'adapte pas dans la prise murale, consultez un électricien pour son remplacement.

## 7. Ventilation

Des fentes et les ouvertures dans le boîtier sont fournis pour la ventilation et assurer l'opération fiable du produit et le protéger des sur-chauffements. Ces ouvertures ne doivent pas être bloquées ou couvertes.

Ne placez pas l'appareil sur un lit, une couverture ou toute autre surface similaire qui risquerait d'obstruer les ouïes de ventilation. N'installez pas l'appareil dans une bibliothèque, un meuble ou une étagère fermée où la ventilation serait entravée à moins que qu'une ventilation appropriée et conforme au manuel de l'utilisateur existe.

## 8. Chaleur

N'utilisez pas cet appareil à proximité de sources de chaleur et notamment de conduits d'air chaud, de cuisinières ou de tout autre appareil (y compris amplificateurs) générant de la chaleur.

## 9. Eau et humidité

N'utilisez pas cet appareil à proximité d'eau comme une baignoire, un lavabo, un évier, une piscine ou sur un sol mouillé: ou près d'une piscine

## 10. Nettoyage

Pour nettoyer, débranchez ce produit de la prise murale avant de le nettoyer. Ne pas utiliser d'aérosol liquides ou de nettoyant aérosol. Nettoyez seulement avec un chiffon sec.

## 11. Protection du cordon de secteur

Les cordons d'alimentation doivent être correctement fixés afin d'éviter qu'ils soient pliés, coincés ou que l'on marche dessus. Soyez tout particulièrement attentif au cordon reliant l'appareil à la prise d'alimentation secteur.

## 12. Surcharge

Ne surchargez pas les prises murales, cordons de prolongation, ou les prises électriques car vous risquez de provoquer un incendie ou une décharge électrique.

## 13. Foudre

Débranchez cet appareil pendant les orages ou s'il n'est pas utilisé pendant de longues périodes. Ceci évitera les dommages dus à la foudre et aux montées subites de ligne de courant.

## 14. Entrée d'objet et de liquide

Ne jamais mettre des objets dans les ouvertures, ils peuvent toucher les points de tension dangereuse ou les pièces de court circuit, cela pourrait mettre le feu ou occasionner des décharges électriques. Ne jamais renverser de liquide sur l'appareil.

## 15. Attachements

Employez seulement les attachements/accessoires indiqués par le fabricant.

## 16. Accessoires

Employez seulement avec le chariot, le stand, le trépied, l'attache ou la table indiquée par le fabricant ou vendue avec l'appareil. Quand un chariot est employé pour bouger l'appareil, faites attention en le déplaçant avec l'appareil car il peut basculer.

## 17. Plateau De Disque

Gardez vos doigts éloignés du plateau de disque cela peut causer des blessures.

## 18. Poids

Ne placez pas un objet lourd sur l'appareil. L'objet peut tomber et provoquer de sérieuses blessures et endommager sérieusement le produit.

## 19. Branchement

Quand vous reliez le produit à un autre équipement, coupez le courant et débranchez tout l'équipement de la prise murale. Ne pas le faire peut occasionner une décharge électrique et des blessures sérieuses. Lisez le manuel de l'utilisateur de l'autre équipement soigneusement et suivez toutes les les instructions lors des branchements.

## 20. Volume du son

Réduire le volume au niveau minimum avant d'allumer l'appareil. Sinon un son soudain à grande puissance peut endommager l'audition ou l'haut-parleur.

## 21. La déformation du son

Ne gardez pas la distorsion du son pour un long moment. Cela peut occasionner la surchauffe et l'incendie du haut parleur.

## 22. L'écouteur

Quand vous utilisez l'écouteur, gardez le volume à un niveau modéré. Si vous utilisez l'écouteur sans interruption avec le volume élevé, cela peut endommager l'ouïe.

## 23. Rayon laser

Ne regardez pas par l'ouverture du plateau de disque ou l'ouverture de ventilation du produit pour voir la source du rayon laser. Cela peut endommager la vue.

## 24. Le disque

N'employez pas un disque rayé, déformé ou des disques réparés. Ces disques sont facilement cassés et peuvent causer des blessures et de sérieux défauts de fonctionnement.

## 25. Les dommages exigeant un service de réparation

Pour toutes réparations référez-vous à un personnel qualifié. Les réparations sont exigées lorsque l'appareil a été endommagé de n'importe quelle façon, comme le cordon ou la prise sont endommagés, un liquide a été renversé ou les objets sont tombés dans l'appareil, l'appareil a été exposé à la pluie ou à l'humidité, ne fonctionne pas normalement ou est tombé.

## 26. Entretien

N'essayez pas d'entretenir ce produit vous-même en ouvrant ou en enlevant le couvercle, vous vous exposez à la tension dangereuse ou tout autre risque. Référez-vous au personnel de service qualifié.

## 27. Pièces de rechange

Quand des pièces de rechange sont exigées, soyez sûr que le technicien a employé des pièces de rechange indiquées par le fabricant qu'ont les mêmes caractéristiques que les substitutions originales de part. Les substitutions qui ne sont pas autorisées peut provoquer un incendie, la décharge électrique, ou d'autres risques.

## 28. Contrôle de sécurité

Sur l'accomplissement de tout le service ou réparations à ce produit, demandez au technicien de service d'exécuter des contrôles de sécurité pour déterminer que le produit est en condition de fonctionnement appropriée.



# Table des matières

## Introduction

Précaution de sécurité	2
<b>INFORMATIONS DE SECURITE IMPORTANTE</b>	<b>3</b>
<b>Table de matières</b>	<b>4</b>
<b>Avant l'utilisation</b>	<b>5-6</b>
Disques jouables	5
Précautions	6
Remarques sur les disques	6
A propos des symboles	6
<b>Panneau avant et fenêtre d'affichage</b>	<b>7</b>
<b>Télécommande</b>	<b>8</b>
<b>Panneau arrière</b>	<b>9</b>

## Préparation

<b>Branchement</b>	<b>10-11</b>
Branchement à une TV	10
Branchement à un équipement optionnel	11
<b>Avant le fonctionnement</b>	<b>12-15</b>
Explication générale	12
Affichage sur l'écran	12
Programmation initiale	13-15
• Préréglage initial du fonctionnement	13
• Langue	13
• Image	13
• Son	14
• Autres	14
• Contrôle des parents	15

## Fonctionnement

<b>Fonctionnement avec un DVD, CD Vidéo et un CD Audio</b>	<b>16-19</b>
Jouer un DVD, CD vidéo et un CD audio	16
• Échanger des disques pendant la lecture	16
• Omettre des disques	16
• Échanger le disque et démarrer la lecture	16
Dispositifs généraux	17
• Aller à un autre TITRE	17
• Aller à un autre CHAPITRE/PISTE	17
• Image immobile et lecture de scène par scène	17
• Arrêt (pause)	17
• Ralenti	17
• Recherche	17
• Random (recherche ou lecture aléatoire)	17
• Répétition	18
• Repeat A-B(recherche entre 2 points spécifiés)	18
• Temps de recherche	18
• Sélectionner le son	18
• Zoom	18
• Recherche d'une marque	19
Dispositifs spéciaux pour DVD	19
• Menu Titre	19
• Menu disque	19
• Angle de la caméra	19
• Changer la langue Audio	19
• Changer la chaîne Audio	19
• Sous-titres	19

## Programmer la lecture avec le CD Vidéo et le CD audio

Lecture programmée avec le CD Vidéo et audio	20
• Lecture répétée des toutes pistes	20
• Effacer une piste de la liste du programme	20
• Effacer la liste complète	20

## Fonctionnement avec le disque MP3

Jouer un disque MP3	21
• Pause(arrêt)	21
• Aller à une autre piste	21
• Repeat Track/All/Off(Répéter Piste/Tout/Arrêt)	21
Remarque sur les disques MP3	21

## Lecture programmée avec un disque MP3

Lecture programmée avec un disque MP3	22
• Lecture répétée programmée de toutes les pistes	22
• Effacer une piste de la liste de programme	22
• Effacer la liste complète	22

## Information supplémentaire

Mémoire précédente	23
Écran de veille	23
Programmer Mode vidéo	23
Fonction de variation	23

## Référence

<b>Dépannage</b>	<b>24</b>
<b>Liste code langue</b>	<b>25</b>
<b>Liste code régional</b>	<b>26</b>
<b>Caractéristiques</b>	<b>27</b>

## Autres

### GARANTIES LIMITEES DU LECTEUR DE DVD VIDEO . 28-29



### A PROPOS DES SYMBOLES RELATIFS AUX INSTRUCTIONS

 Indique les risques probables pour endommager l'unité ou tout autre matériel

 Indique les dispositifs de fonctionnement spéciaux de cette unité.

 Indique les conseils et les astuces pour rendre la tâche plus facile.

## Formats de disques pris en charge

	DVD (disque 8 cm/12 cm)
	CD vidéo (VCD) (disque 8 cm/12 cm)
	CD Audio (disque 8 cm/12 cm)

En outre, il est possible d'utiliser cet appareil pour lire un CD-R ou un CD-RW contenant des titres audio ou des fichiers MP3.

### **N** Remarques

- En fonction des conditions de l'équipement d'enregistrement ou du disque CD-R/RW même, certains disques CD-R/RW ne peuvent pas être lus avec cet appareil.
- L'appareil ne peut pas lire de disques CD-R/RW sur lesquels ne figurent aucune donnée ou de disques dont le format des données est différent du format MP3 et de CD-DA.
- N'apposez aucune inscription ou étiquette sur les faces (face libellée et face enregistrement) d'un disque.
- N'utilisez pas de disques compacts de forme irrégulière (par exemple, en forme de cœur ou octogonaux). Il peut en résulter de mauvais fonctionnements.

### **N** Remarques sur les DVD et les CD vidéo

Certaines opérations de lecture des DVD et des CD vidéo peuvent intentionnellement avoir été fixées par les fabricants de logiciels. Comme ce lecteur reproduit les DVD et les CD vidéo selon la teneur du disque définie par le fabricant de logiciel, certaines fonctions de lecture peuvent ne pas être disponibles ou d'autres fonctions ajoutées. Reportez-vous également au mode d'emploi qui accompagne les DVD et les CD vidéo. Il est possible que certains DVD destinés à des fins professionnelles puissent ne pas être reproduits sur ce lecteur.

### Code régional du lecteur DVD et des DVD

Ce lecteur DVD a été conçu et fabriqué pour la lecture de DVD pour la zone géographique «1». Les étiquettes de code de zone géographique apparaissent sur les étiquettes de certains disques DVD pour indiquer le type de lecteur pouvant reproduire ces disques. À moins que la mention «1» figure sur ces étiquettes ou que «ALL» soit mentionné sur les étiquettes de disques DVD, ces disques ne peuvent être reproduits sur ce lecteur. Si vous essayez de jouer n'importe quels autres disques, le message «Vérification Code Régional» apparaît sur l'écran du téléviseur. Certains disques DVD peuvent ne pas être identifiés au moyen d'un code de zone géographique même si leur lecture est interdite par des limites de zone géographique.



### **N** Remarque sur les CD à codage DTS

Pour éviter d'endommager le système audio, l'utilisateur doit baisser le son avant de lire un tel disque, puis le régler progressivement. Vous devez connecter un système de décodeur externe DTS Digital Surround™ de canal 5.1 à la sortie numérique de l'appareil afin de pouvoir bénéficier d'une lecture DTS Digital Surround™.

## Terminologie relative aux disques

### Titre (DVD uniquement)

C'est la plus longue section audio ou vidéo d'un DVD; il s'agit en l'occurrence d'un film dans le cas des sections vidéo d'un logiciel vidéo, ou d'un album pour les sections audio d'un logiciel audio. Un numéro de titre permettant la localisation du titre souhaité est assigné à chaque titre.

### Chapitre (DVD uniquement)

Section d'une séquence audio ou vidéo plus petite qu'un titre. Un titre comprend plusieurs chapitres. Un numéro de chapitre permettant la localisation du chapitre souhaité est assigné à chaque chapitre. Suivant les disques, il se peut qu'aucun chapitre ne soit enregistré.

### Piste (CD vidéo et CD audio)

Section d'une séquence audio ou vidéo d'un CD vidéo ou d'un CD audio. Un numéro de plage permettant la localisation de la plage souhaitée est assigné à chaque piste.

### Scène

Sur un CD vidéo doté de fonctions PBC (Contrôle de lecture), les images animées et les images fixes sont divisées en sections désignées «scènes». Chaque scène est affichée sur l'écran de menu et est identifiée par un numéro de scène, ce qui vous permet de localiser la scène de votre choix. Une scène comprend une ou plusieurs pistes.

### Types de CD vidéo

Il existe deux types de CD vidéo (VCD):

#### CD vidéo dotés de fonctions PBC (Version 2.0)

Les fonctions PBC (Contrôle de lecture) permettent une exploitation interactive du système à l'aide de menus, de fonctions de recherche ou d'autres opérations comparables à celles d'un ordinateur. Vous pouvez en outre reproduire des images fixes avec une plus grande résolution si elles sont incluses sur le disque.

#### CD vidéo sans fonctions PBC (Version 1.1)

Ces CD s'utilisent de la même manière que des CD audio tout en permettant la lecture d'images vidéo en plus; ils n'offrent cependant aucune fonction PBC.

# AVANT L'UTILISATION(Suite)

## Précautions

### Manipulation de l'appareil

#### Transport du lecteur DVD

Conservez pour cela le carton et les matériaux de conditionnement originaux. Pour une protection maximale, remballiez l'appareil comme il était emballé à l'origine.

#### Réglage du lecteur DVD

L'image et le son d'un téléviseur d'un magnétoscope ou d'une radio située à proximité peuvent comporter des interférences pendant la lecture d'un DVD. Dans ce cas, éloignez le lecteur du téléviseur, de la radio ou du magnétoscope, ou mettez le lecteur hors tension après en avoir retiré le disque.

#### Pour que le châssis reste propre

N'utilisez pas de liquides volatils tels que des sprays Insecticides à proximité du lecteur. Ne laissez pas de produits en caoutchouc ou en plastique en contact avec le lecteur pendant une période prolongée, faute de quoi ils risquent de laisser des traces sur la surface du châssis du lecteur.

#### Pour déplacer l'unité

Quand vous déplacez le lecteur de DVD, sortez les disques. Si vous ne le faites pas les disques peuvent être endommagés ou tomber dans le fonctionnement interne du joueur de DVD.

### Nettoyage de l'appareil.

#### Pour nettoyer le châssis

Utilisez un chiffon doux et sec. Si le châssis est extrêmement souillé, employez de préférence un chiffon doux légèrement imprégné d'une solution détergente neutre. N'utilisez pas de solvants puissants tels que de l'alcool de la benzine ou du diluant qui risquent de ternir le fini du châssis.

#### Pour obtenir une image nette

Le lecteur DVD est un appareil hi-tech de haute précision. Si la lentille de lecture optique et le mécanisme d'entraînement du disque sont sales ou usés l'image sera de qualité médiocre. Une inspection et un entretien périodiques toutes les 1.000 heures d'utilisation est conseillée. (Cette fréquence est à revoir en fonction des conditions d'utilisation.) Pour plus de détails, consultez votre revendeur le plus proche

## Remarques sur les disques

### Manipulation des disques

Ne touchez pas la face de lecture des disques. Saisissez les disques par le bord de manière à éviter toute trace de doigt sur la surface. Ne collez pas de papier ni de bande adhésive sur les disques.

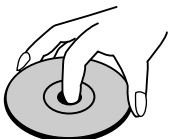

### Rangement des disques

Après lecture, rangez les disques dans leur boîtier. N'exposez pas les disques au rayon direct du soleil ni à des sources de chaleur et ne les laissez pas dans une voiture stationnée en plein soleil car la température risque d'augmenter considérablement à l'intérieur de l'habitacle.

### Nettoyage des disques

La présence de traces de doigts et de poussière sur les disques peut être la cause d'une qualité d'image médiocre et de distorsions du son. Avant la lecture, nettoyez vos disques avec un chiffon en frottant du centre vers l'extérieur.

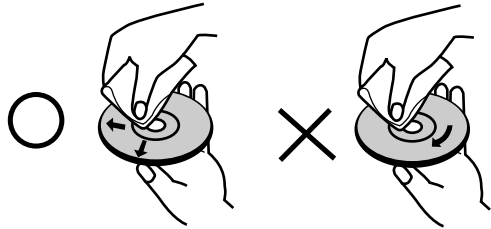

N'utilisez pas de solvants puissants comme de l'alcool, de la benzine, du diluant ou des nettoyeurs disponibles dans le commerce ou des sprays antistatiques destinés aux anciens disques en vinyle.

## A propos des symboles

### A propos de symbole d'affichage

«  » peut apparaître sur l'écran de TV pendant le fonctionnement. Cette icône signifie que la fonction dans le manuel de l'utilisateur n'est pas disponible sur ce disque vidéo.

### A propos des symboles de disques pour instructions

Lorsqu'une section du manuel inclut les icônes suivants, les données fournies ci-dessus sont applicables seulement au logiciel représenté par cette icône.

 DVD

 VCD2.0 Les CD Vidéo avec PBC (contrôle de lecture)

 VCD1.1 Les CD Vidéo sans PBC (contrôle de lecture)

 CD Audio

 MP3 Disque MP3



# Panneau avant et fenêtre de l'affichage

**Indicateur ON/STANDBY**

S'allume en rouge lorsque le lecteur est en mode Standby (arrêt).

**PLAY (▶)**

Démarre la lecture.

**REPEAT**

Répéter le chapitre, plage, titre, disque, tout.

**CLEAR**

Enlève le numéro de la plage sur le programme du menu ou une marque sur le menu MARKER SEARCH (recherche d'une marque).

**STOP (■)**

Arrête la lecture.

**PAUSE (||)**

Arrête la lecture temporairement / Appuyez consécutivement pour la lecture scène par scène.

**RANDOM**

Joue les plages en ordre aléatoire.

**Capteur de télécommande**

Diriger la télécommande vers ce capteur.

**MENU**

Accède le menu sur un disque DVD.

**DISC SKIP**

Bouge au plateau de disque suivant.

**Fenêtre d'affichage**

Indique la position en cours du lecteur.

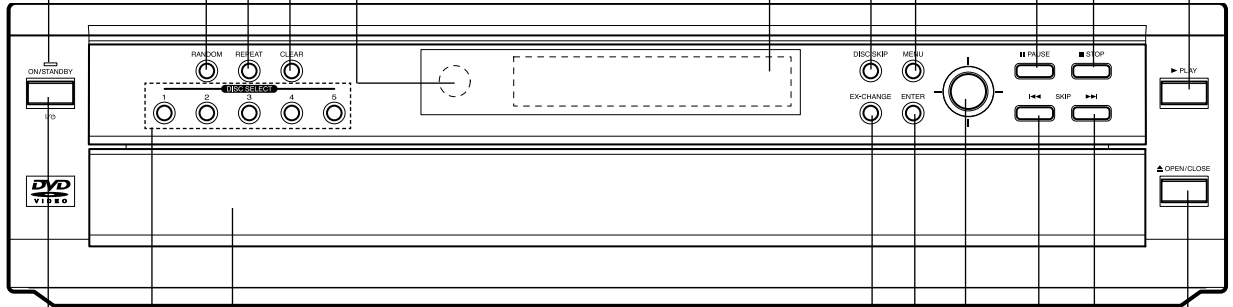

**EX-CHANGE**

Change un disque (autre que celui entrain de jouer) pendant la lecture.

**Plateau à disque**

Insérez un disque ici.

**ENTER**

Confirme le choix du menu.

**◀ ▶ ▲ ▼ (gauche/droite/ascendante/descendante)**

Sélectionne un article dans le menu.

**Touches DISC SELECT (1 - 5)**

Sélectionnez un plateau de disque pour la lecture.

**Balayage arrière (◀◀)**

Pour aller au début d'un chapitre ou d'une voie ou revenir au chapitre/voie PRÉCÉDENT. Presser et maintenir pendant 2 secondes pour un repérage arrière rapide.

**Balayage avant (▶▶)**

Avance au PROCHAIN chapitre/plage. Appuyez et maintenez pendant deux secondes pour la recherche rapide vers l'avant.

**ON/STANDBY**

Commute le lecteur sur MARCHÉ et ARRÉT.

**OPEN/CLOSE (▲)**

Ouvre ou ferme le plateau de disque.

**ANGLE** S'allume lorsque les multi-angles sont présents.

Une lumière apparaîtra si un disque est dans le plateau du disque. Le plateau du disque actuel clignote

- DVD** DVD inséré
- CD** CD Audio inséré
- VCD** CD Video inséré
- MP3** Disque MP3 inséré

Indique la fonction actuelle du lecteur : Lecture, pause etc...

**TITLE** Indique le nombre courant de titre.

**CHP/TRK** Indique le chapitre ou le numéro de la plage courant.

Indique le total de temps écoulé.

**PROG.** La lecture programmée active.

**RANDOM** La lecture aléatoire active.

Indique le mode répétition.

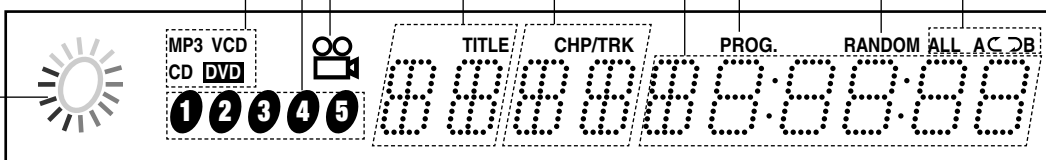

# Télécommande

## OPEN/CLOSE

Appuyez sur cette touche pour ouvrir et fermer le tiroir à disque.

## GUI DISPLAY

Accède à l'affichage de l'écran.

## SETUP

Accéder ou fermer l'affichage du menu.

## TOP MENU

Affiche le menu de titres du disque si disponible.

◀ ▶ ▲ ▼ (gauche/droite/ascendante/descendante)

Sélectionne un article du menu.

## CLEAR

Enlève le numéro de la plage sur le programme du menu ou une marque sur le menu MARKER SEARCH (recherche d'une marque).

## PAUSE/STEP (II / II▶) •

Arrête la lecture temporairement/ appuyer consécutivement pour la lecture scène par scène.

## STOP (■) •

Arrête la lecture.

## Avance SKIP (▶▶▶) •

Avance au chapitre ou à la plage suivante.

## Arrière SKIP (◀◀◀) •

Retourne au début du chapitre ou à la plage actuelle ou aller au chapitre ou à la plage précédente.

## ANGLE •

Sélectionner un angle de caméra DVD si disponible.

## SUBTITLE •

Sélectionne une langue pour les sous-titres.

## AUDIO •

Sélectionne une langue pour le (DVD) ou la chaîne audio (CD).

## FL DIM •

Contrôle la lumière de la fenêtre d'affichage.

## POWER

Éteint et allume le lecteur DVD.

## ZOOM

Agrandit l'image vidéo.

## E.A.M.

Sélectionne le mode son pendant la lecture du disque.

## MENU

Accède au menu sur un disque DVD.

## ENTER

Confirme la sélection du menu.

## RETURN

- Retire la programmation du menu.  
- Affiche le menu d'un CD vidéo avec PBC.

## • Arrière SCAN (◀◀◀)

Recherche en arrière.

## • PLAY (▶)

Démarre la lecture.

## • Avance SCAN (▶▶▶)

Recherche en avant.

## PROGRAM

Accède ou retire le menu du programme.

## SEARCH

Affiche le menu MARKER SEARCH.

## 0-9 touches numériques

Sélectionne les articles numérotés dans un menu.

## • Arrière SLOW (◀)

Ralenti arrière de la lecture.

## • Avance SLOW (▶)

Ralenti avant de la lecture.

## • DISC SKIP

Bouge au plateau suivant disponible.

## • RANDOM

Joue les pistes dans un ordre aléatoire.

## • MARKER

Marque n'importe quel point pendant la lecture.

## • REPEAT

Répète le chapitre, la piste, le titre, tout.

## • A-B RPT

Répète la séquence.

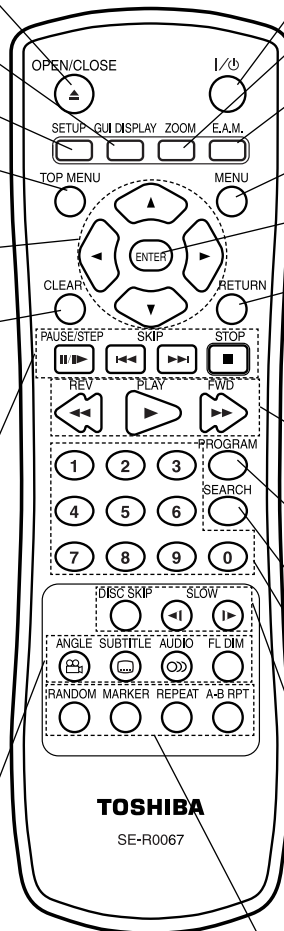

## Fonctionnement de la Télécommande.

Orientez la télécommande vers le capteur de télécommande et appuyez sur les boutons.

- **Distance:** A peu près à 23 ft (7 m) de l'avant sur le capteur de télécommande.
- **Angle:** A peu près 30 ° dans chaque direction de l'avant sur le capteur de télécommande.

## Installation de la télécommande.

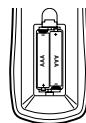

Détachez le couvercle des piles sur l'arrière de la télécommande et insérez deux piles R03 (tailles AAA) et alignez correctement (+ et -).

## ⚠ Attention

Ne mélangez pas les vieilles avec les nouvelles piles  
Ne jamais mélanger les types de piles différents (standard, alkaline, etc.).

## Panneau arrière

### Le commutateur VIDEO OUTPUT

Sélectionnez ou S-VIDEO ou COMPONENT, selon la façon de brancher le lecteur DVD à la TV.

### S-VIDEO OUT

Branchez à la TV avec les entrées S-Vidéo.

### COMPONENT/PROGRESSIVE SCAN VIDEO OUT (Y PB PR)

Branchez à la TV avec les entrées Y PB PR.

### VIDEO OUT

Branchez à la TV avec les entrées vidéo.

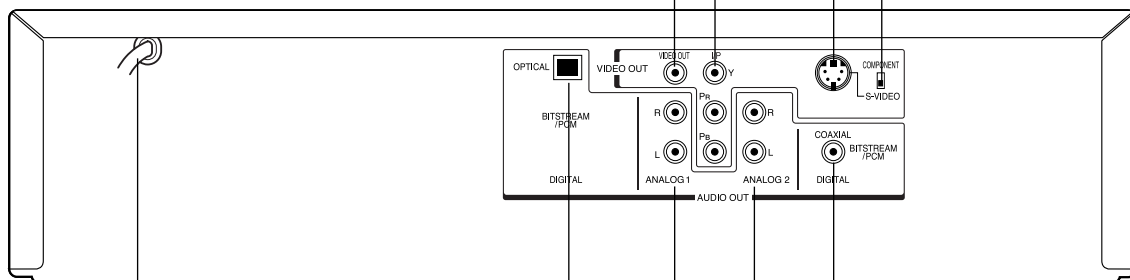

### Le cordon AC

Branchez dans la prise de secteur.

### OPTICAL (Prise digital audio out)

Branchez à un équipement audio (optical) digital.

### ANALOG AUDIO OUT (Gauche/Droite) 1, 2

Branchez à un système amplificateur, récepteur ou stéréo.

### COAXIAL (Prise digital audio out)

Branchez à un équipement audio (coaxial) digital.

### Couvercle de protection contre la poussière.

Enlevez le chapeau de protection de la poussière de la prise DIGITAL OPTIQUE OUT et branchez le câble digital optique (pas fourni) correctement de sorte que les configurations du câble et du connecteur soient appariées. Gardez le couvercle de protection contre la poussière et prenez soin de toujours réattacher le couvercle lorsque vous n'utilisez pas le connecteur pour protéger contre l'intrusion de la poussière.

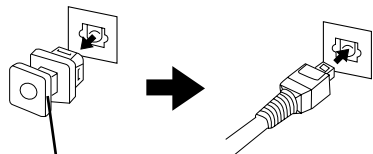

Capuchon protecteur



Ne pas toucher les broches intérieures des prises sur le panneau arrière. La décharge électrostatique peut endommager l'unité d'une façon permanente. Couvrir de protection contre la poussière.

# Branchements

## **T** Astuces

- Selon votre TV et tout autre équipement que vous souhaitez brancher, il y a diverses manières de brancher le lecteur. Utilisez seulement un des branchements décrits ci-dessous.
- Veuillez vous référer aux manuels de votre TV, VCR, système stéréo ou autres dispositifs pour établir les meilleurs branchements selon les besoins.
- Pour une meilleure reproduction, branchez les prises du lecteur AUDIO OUT au audio dans les prises de votre amplificateur, récepteur, stéréo ou équipement d'audio/vidéo. Voyez «Brancher à l'équipement facultatif» à la page 11.

## **!** Attention

- Assurez-vous que le lecteur DVD est branché directement à la TV. Sélectionnez la TV à l'entrée vidéo correspondante.
- Ne branchez pas la prise AUDIO OUT du lecteur DVD au phono dans la prise (Turntable) de votre système audio.
- Ne branchez pas votre joueur de DVD par l'intermédiaire de votre magnétoscope. L'image DVD vidéo pourrait être déformée par le système de protection de copie.

## Branchement à la TV

- Faites un des branchements suivants, selon les possibilités de votre équipement existant.
- Lorsque l'on utilise les prises COMPONENT VIDEO OUT, régler l'interrupteur VIDEO OUTPUT en position COMPONENT. Pour la prise S-VIDEO OUT, régler en position S-VIDEO.

### Branchement Vidéo (Bonne)

- 1** Branchez la prise VIDEO OUT sur le lecteur DVD à la prise vidéo sur la TV en utilisant le câble vidéo fourni à cet effet (**V**).
- 2** Branchez les prises AUDIO OUT gauche et droite du joueur de DVD au audio gauche/droit dans les prises sur la TV (**A**) en utilisant les câbles audio fournis.

### Branchement S-Video (Meilleur)

- 1** Branchez la prise S-VIDEO OUT sur le lecteur DVD à la prise S-Video sur la TV en utilisant un câble optionnel S-Video (**S**).
- 2** Branchez les prises AUDIO OUT gauche/ droit du lecteur DVD aux prises audio gauche/droite sur la TV (**A**) en utilisant les câbles audio fournis.

### Composant Vidéo (Color Stream®) Branchement (meilleur)

- 1** Branchez les prises COMPONENT VIDEO OUT sur le lecteur DVD aux prises correspondantes sur la TV en utilisant un câble Pb PR Y optionnel (**C**).
- 2** Branchez les prises AUDIO OUT gauche/droite du lecteur DVD aux prises audio gauche/droite sur la TV (**A**) en utilisant les câbles audio fournis.

### Connexion balayage progressif (ColorStream® pro)

- Si le téléviseur est un modèle à haute définition ou «prêt numériquement», l'on peut profiter de la sortie balayage progressif du lecteur DVD pour obtenir la meilleure résolution vidéo possible.
- Si le téléviseur n'accepte pas le format balayage progressif, l'image sera brouillée si l'on essaie le balayage progressif avec le lecteur DVD.

**1** Branchez les prises COMPONENT VIDEO OUT/PROGRESSIVE SCAN du lecteur DVD sur les prises entrée correspondantes du téléviseur à l'aide du câble Y Pb Pr optionnel (**C**).

**2** Branchez les prises AUDIO OUT gauche et droite du lecteur DVD sur les prises entrée audio gauche-droite du téléviseur (**A**) à l'aide des câbles audio fournis.

#### Arrière de TV

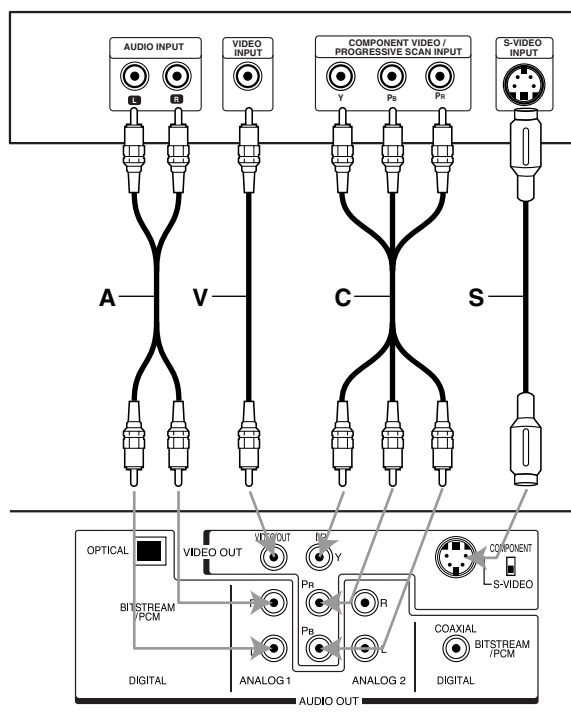

#### Arrière du lecteur de DVD

## **N** Remarque

Si TV est doté d'une entrée S-Vidéo, brancher le lecteur DVD avec le câble S-VIDEO. En utilisant un câble de S-Vidéo, ne reliez pas le câble vidéo jaune.

## Branchement au équipement optionnel

### Branchement à un amplificateur équipé de deux channel analog stereo ou de Dolby Surround.

Branchez les prises AUDIO OUT gauche/droite sur le lecteur DVD aux prises audio gauche/droite sur votre système amplificateur, récepteur ou stéréo en utilisant les câbles audio fournis (A).

### Branchement à un amplificateur équipé avec deux channel digital stereo (PCM) ou à un récepteur Audio/ Vidéo équipé d'un décodeur multi-chaîne (Dolby Digital™, MPEG 2 ou DTS)

**1** Branchez un des prises DIGITAL AUDIO OUT du lecteur DVD (OPTICAL O ou COAXIAL X) aux prises correspondantes sur votre amplificateur. Utilisez un câble audio digital (optical O ou coaxial X).

**2** Vous aurez besoin d'activer la sortie digital du lecteur (Voir «Sortie Audio Digitale» à la page 14).

### **T** Sonorité multi-canal numérique

Un branchement multi-chaîne digital fournit la meilleure qualité de son. Pour cela vous avez besoin d'un récepteur Audio/Video multi-chaîne qui supporte un ou plusieurs des formats audio supportés par votre lecteur DVD (MPEG 2, Dolby Digital et DTS). Vérifiez le récepteur manuel et les logos sur l'avant du récepteur.

### **N** Remarques

- Si le format audio de la sortie digital ne s'apparie pas aux possibilités de votre récepteur, le récepteur produira un bruit fort et déformé ou aucun bruit du tout.
- Six Channel Digital Surround Sound peuvent seulement être obtenus si votre récepteur est équipé d'un décodeur Digital Multi-channel surround.
- Pour confirmer le format audio de la sélection de l'affichage du DVD courant, appuyez sur AUDIO.
- Continuer d'appuyer sur le bouton AUDIO peut vous permettre de sélectionner entre les formats audio disponibles sur le disque.

### Arrière du lecteur DVD

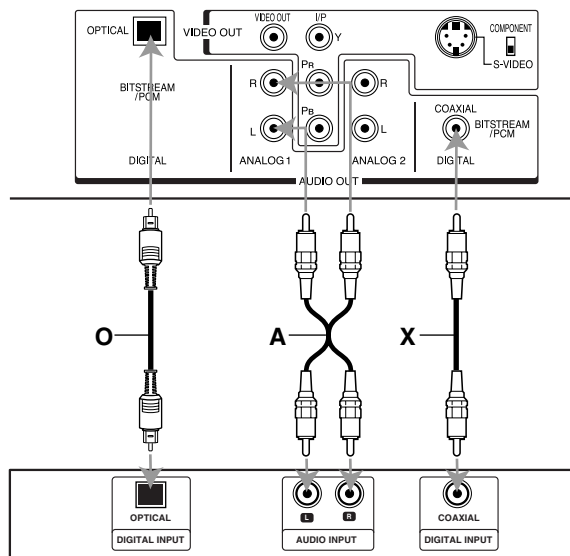

Amplificateur (Récepteur)

### **N** Remarque

Ce lecteur ne performe pas de décodage interne (2 chaînes) d'une bande sonore d'un disque DVD. Pour apprécier l'acoustique multi-chaîne DTS vous devez brancher ce lecteur à un récepteur compatible DTS par l'intermédiaire d'une des sorties audio digital du lecteur.

## Avant le fonctionnement

### Explication générale

Ce manuel donne des instructions de base pour actionner le lecteur de DVD. Quelques DVDs exigent un fonctionnement spécifique ou permet seulement un fonctionnement limité pendant la lecture. Quand ceci se produit, le symbole  est évident sur l'écran de TV, indiquant que le fonctionnement n'est pas autorisé par le joueur de DVD ou n'est pas disponible sur le disque.

### Affichage sur l'écran









Le statut général de lecture peut être montré sur les écrans de TV. Certains articles sur le menu peuvent être changés.

### Fonctionnement de l'affichage de l'écran

- 1** Appuyez sur GUI DISPLAY pendant la lecture.
- 2** Appuyez sur ▲ ou ▼ pour sélectionner un article. L'article sélectionné sera souligné en surbrillance.
- 3** Appuyez ◀ ou ▶ pour changer la programmation d'un article.

Le numéro des boutons peut aussi être utilisé pour programmer les numéros (par ex, numéros des titres). Pour certaines fonctions appuyez sur ENTER pour faire la programmation.







### Les icônes de mode répétitions

-  Repeat Title (répète les titres)
-  Repeat Chapter (répète les chapitres)
-  Repeat Track (Répète les pistes)  
(CDs Vidéo sans PBC et Audio CD seulement)
-  Repeat All Tracks (répète Toutes les pistes)  
(CDs Vidéo et sans PBC Audio CD seulement)
-  Repeat A-B (Répète les séquence entre A et B)
-  Repeat Off (Arrêt du mode Répétition)
-  Recommence la lecture de ce point
-  Action interdite ou non disponible

### Remarques

- Quelques disques peuvent ne pas fournir tous les dispositifs inclus sur l'exemple d'affichage d'écran montré ci-dessous.
- Si aucun bouton n'est appuyé pendant 10 secondes, l'affichage d'écran disparaît.





#### DVD

Articles	Fonction (Appuyez ▲▼ pour sélectionner l'article désiré)	Méthode de sélection
Numéro de titre  1/3	<b>Montre les numéros des titres courant et le nombre total de titres disponibles et saute à un numéro de titre désiré.</b>	◀ / ▶, ou Numéros, ENTER
Numéro de chapitre  1/12	<b>Montre le numéro du chapitre courant et le nombre total de chapitre et saute à un numéro de chapitre désiré.</b>	◀ / ▶, ou Numéros, ENTER
Recherche du temps  0:16:57	<b>Montre le temps de jeu écoulé, et recherche un point a identifié par son temps écoulé.</b>	Numéros, ENTER
Mode de sortie Audio langue et Audio digital  1 ENG 6 CH	<b>Montre la langue audio courante de la bande sonore, la méthode de codage et le nombre de chaîne, les changements que vous faites à la programmation.</b>	◀ / ▶
langue de sous-titrage  OFF	<b>Montre la langue de sous-titres courante et les changements que vous faites au numéro de l'angle.</b>	◀ / ▶
Angle  1/1	<b>Montre le numéro courant de l'angle et le nombre total d'angles et tous les changements que vous faites au numéro d'angle.</b>	◀ / ▶
Son  NORM.	<b>Montre le mode sonore courant et les changements que vous faites à la configuration.</b>	◀ / ▶

#### VCD2.0

#### VCD1.1

#### CD

Articles	Fonction (Appuyez sur ▲▼ pour sélectionner l'article désiré)	Méthode de sélection
Numéro de la piste  1/4	<b>Montre le nombre courant de piste, le numéro total de bande sonore sur le mode PBC et saute au numéro de la piste désirée.</b>	◀ / ▶, ou Numéros, ENTER
Temps  0:16:57	<b>Montre le temps de lecture écoulée (affichage seulement)</b>	-
Chaîne Audio  STER.	<b>Montre le canal audio, et les changements que vous faites au canal audio.</b>	◀ / ▶
Son  NORM.	<b>Montre le mode sonore courant et les changements que vous faites à la configuration.</b>	◀ / ▶

# Avant le fonctionnement (Suite)

## Les arrangements initiaux

Vous pouvez installer vos propres préférences personnelles.

### Opération générale de configuration Initiale

- 1 Appuyez sur **SETUP**.  
Le menu de réglage apparaît.



- 2 Appuyez sur **▲/▼** pour sélectionner les articles désirés.

L'écran montrera le réglage courant pour l'article choisi, aussi bien que le(s) réglage(s) alternatif(s)

- 3 L'article désiré est affiché, appuyez sur **▶**, puis sur **▲/▼** pour sélectionner le réglage.

- 4 Appuyez sur **ENTER** pour conformer la sélection. Quelques articles demande les étapes supplémentaires.

- 5 Appuyez sur **SETUP**, **RETURN** ou **PLAY** pour sortir du menu de réglage.

## Language

### Langue disque **DVD**

Sélectionner une langue pour le menu des disques, Audio et sous-titres.

**Original** : La langue originale inclut sur le disque est sélectionné.

**Autre** : Pour sélectionner une autre langue, entrez le nombre à 4 chiffres correspondant à la liste des codes de langue à la page 25. Si entrez un faux code appuyez sur **CLEAR**



### Language Menu

Sélectionner une langue pour le menu de réglage. Ceci est le menu que vous voyez lorsque vous appuyez sur **SETUP**.



## Image

### Aspect TV **DVD**

**4/3°**: Lorsqu'une TV d'un format 4:3 est branchée. Affiche les images avec les barres noires en haut et en bas de l'écran.

**Plein Écran**: Sélectionné lorsque qu'une TV d'un format 4:3 TV est branché. Affiche les images rognées pour être cadrées dans votre écran TV. Les deux cotés de l'image originale peuvent être coupées.

**16/9°**: Sélectionné lorsque la TV d'un format élargi 16:9 est branchée.



### Progressive Scan (Balayage progressif) **DVD**

Ceci assure une meilleure qualité d'image avec moins de papillotement.

Si l'on utilise les prises **COMPONENT VIDEO OUT/ PROGRESSIVE SCAN**, mais que l'on branche le lecteur DVD sur un téléviseur (analogique) standard, régler le balayage progressif en position arrêt.

Si l'on utilise les prises composant vidéo pour une connexion sur un téléviseur ou un moniteur compatible avec le balayage progressif, régler en position Marche.



### Remarque

– Le balayage progressif fonctionne seulement lorsque l'interrupteur **VIDEO OUTPUT** sur le panneau arrière est en position **COMPONENT/PROGRESSIVE SCAN**.

### Attention

Une fois le réglage de la sortie balayage progressif entré, une image sera visible seulement sur un téléviseur ou moniteur compatible avec le balayage progressif. Si l'on fait le réglage par erreur, il faut réinitialiser l'appareil. Presser **STOP** pour arrêter tout disque. Ensuite, presser **STIO** de nouveau et maintenir pendant 5 secondes avant de relâcher. La sortie vidéo sera réinitialisée au réglage standard et une image sera de nouveau visible sur un téléviseur ou moniteur analogique conventionnel.



## Son

### Sortie Audio Digitale

Chaque disque de DVD peut avoir une variété de sortie Audio options. Réglez la sortie Digital Audio du lecteur selon le type de système audio que vous employez.

**DOLBY DIGITAL/PCM:** Choisissez «DOLBY DIGITAL/PCM» si vous branchez la prise DIGITAL OUT du lecteur DVD à un décodeur dolby digital (ou un amplificateur ou autre équipement d'un décodeur dolby digital).

**Stream/PCM:** Choisissez «Stream/PCM» si vous branchez la prise DIGITAL OUT du lecteur DVD à un amplificateur ou tout autre équipement avec un décodeur DTS, décodeur dolby digital ou décodeur MPEG.

**PCM:** Sélectionner lorsque le branchement est fait à 2 amplificateurs , à 2 chaînes digital stéréo. Le son de sortie du lecteur DVD dans le format PCM 2ch quand vous jouez un DVD vidéo enregistré sur un système d'enregistrement Dolby Digital, MPEG1 ou MPEG2.



### Échantillonnage de fréquence

Pour changer le réglage de la fréquence, choisissez d'abord la sortie Digital Audio désirée comme indiqué ci-dessus. Si votre récepteur ou amplificateur n'est pas capable de manipuler les signaux 96KHz, 48KHz. Lorsque ce choix est sélectionné, cette unité convertira automatiquement tous les signaux 96KHz en 48KHz, pour que votre système puisse les décoder. Si votre récepteur ou amplificateur est capable de manipuler les signaux 96KHz, 96KHz. Lorsque ce choix est fait, cette unité passera tous les signaux sans conversion, ou traitement.

### Autres

D'autres réglages de DRC, Vocal, PBC, +NQM, GAMMA et DNR peuvent être changés.

- Appuyez sur ▲▼ pour choisir l'article désiré et appuyez sur ENTER. Le réglage de l'article choisi alterne entre Marche et Arrêt.



### Contrôle de la gamme dynamique (DRC)

Avec le format de DVD, vous pouvez entendre la bande sonore bande d'un programme dans la présentation la plus précise et la plus réaliste possible, grâce à la technologie Audio digital. Cependant, vous pouvez souhaiter comprimer la gamme dynamique de la sortie Audio audio (la différence entre les bruits les plus forts et les plus faibles). Puis vous pouvez écouter un film à un volume inférieur sans la clarté et le son. Réglez DRC sur Marche pour cet effet.

### Vocal

Le réglage vocal sur marche seulement quand un karaoke multicanal DVD est entrain de jouer. Les chaînes karaoké sur disque se mélangera au son de stéréo normal.

### PBC

Réglez le contrôle de lecture (PBC) à Marche ou Arrêt.

**Marche:** Les CDs Vidéo avec PBC sont joués selon le PBC.

**Arrêt:** Les CDs Vidéo avec PBC sont joués de la même façon que les CDs Audio.

### +NQN

Pour choisir les images en Black level expansion.

Réglez les capacités de votre écran.

**Marche:** Agrandir la variation des gris (0 IRE cut off)

**Arrêt:** Variation des gris standard (7.5 IRE cut off)

### GAMMA (Plus noir que noir)

Pour le réglage approprié de les réglages de luminosité de votre TV en utilisant un disque test disponible au niveau commercial.

**Marche:** Sélectionner quand vous ajustez le niveau de votre TV en utilisant un disque de test disponible dans le commerce contenant des signaux pluge.

**Arrêt:** Pour une utilisation normale.

### DNR (Réduction du bruit digital)

Vous pouvez réduire le son ambiant dans l'image.

**DNR1:** Niveau normal

**DNR2:** Niveau Augmenté

**Arrêt:** Arrêt.



### Remarques

- La qualité réelle de l'image peut changer selon la qualité d'udio.
- Tandis que le DNR2 (expanded level) peut fournir une amélioration supplémentaire de la réduction du bruit dans le signal vidéo. Cela peut produire des images déformées sur quelques disques. Si ceci se produit sélectionnez un niveau plus approprié de DNR (normal ou Arrêt).
- Selon le disque, certain détail de l'image peut être perdu par le perfectionnement d'image.
- Un disque audio de DVD avec dolby digital ou bande sonore DTS peut être joué, certains disques audio DVD incluent les images mobiles qui peuvent être modifiées par les processus ci-dessus.

## Contrôle Parental

### Classement **DVD**

Les films sur DVDs peuvent contenir des scènes non appropriées aux enfants. Par conséquent, les disques peuvent contenir des informations pour le contrôle parentales qui s'appliquent au disque complet ou à certaines scènes. Ces scènes sont évaluées de 1 à 8, et alternativement, des scènes plus appropriées sont disponibles pour le choix sur quelques disques. La commande de contrôle parentale dépend du pays. Le dispositif de contrôle parental vous permet d'empêcher à ce que les enfants jouent de disques que vous leur avez interdit des disques ou des disques ayant avec des scènes alternatives.

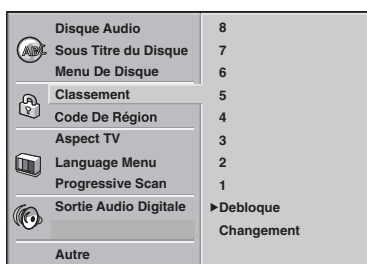

- 1** Sélectionnez «Classement» sur le menu de configuration en utilisant les boutons ▲ et ▼.
- 2** Pendant que «Classement» est affiché, appuyez sur ►.
- 3** Quand vous n'avez pas encore entré un mot de passe ; Saisissez un mot de passe à 4 chiffres à l'aide des boutons numérotés pour créer un mot de passe à 4 chiffres, puis appuyez sur ENTER. Entrez le mot de passe à 4 chiffres à nouveau et appuyez sur ENTER. **Quand vous avez déjà entré un mot de passe;** Installez votre mot de passe à 4 chiffres à l'aide des boutons numérotés pour confirmer le mot de passe à 4 chiffres, puis appuyez sur ENTER.  
Si vous faites une erreur avant ENTER, appuyez sur CLEAR et installez votre mot de passe à 4 chiffres à nouveau.
- 4** Sélectionnez un classement de 1 à 8 en utilisant les boutons ▲/▼. (1) a la plus faible restriction de lecture. Huit (8) a la plus large restriction de lecture.  
**Déverrouiller:** Si vous sélectionnez Unlock, le contrôle parentale est désactivé. Le disque jouera sans restrictions.  
**Le classement 1 à 8:** certains disques contiennent des scènes non appropriées aux enfants. Si vous placez une estimation pour le lecteur, toutes les scènes de disque avec le même classement ou plus bas seront jouées. Des scènes évaluées plus élevées ne seront pas jouées à moins qu'une scène alternative soit disponible sur le disque. L'alternative doit avoir le même classement ou plus petit. Si aucune alternative appropriée n'est trouvée, la lecture s'arrêtera. Vous devez entrer votre mot de passe à 4 chiffres ou changer le niveau de classement afin de jouer le disque.
- 5** Appuyez sur ENTER pour confirmer votre sélection de classement puis appuyez sur SETUP pour sortir du menu.

### Code De Régional **DVD**

Entrez le code régional/pays dont les standards sont utilisés pour déterminer le disque DVD vidéo, en vous référant à la liste (Voir «Liste de code régional» page 26).



- 1** Choisissez «Code De Région» en utilisant les boutons ▲/▼ sur le menu de configuration.
- 2** Tandis que le code régional est sélectionné, appuyez sur ►.
- 3** Suivez les étapes 3 de «Code De Région» sur la gauche.
- 4** Sélectionnez le premier caractère en utilisant les boutons ▲/▼.
- 5** Décalez le curseur en employant les boutons ◀▶ et choisissez le deuxième caractère en utilisant les boutons ▲/▼.
- 6** Appuyez sur ENTER pour confirmer votre choix du code régional, puis appuyez sur SETUP pour sortir du menu.

#### **N** Remarque

La confirmation de votre mot de passe à 4 chiffres est nécessaire quand le code est changé (voir «changer le code à 4 chiffres» ci-dessous).

#### Pour modifier le à 4 chiffres

- 1** Suivez les étapes 1-2 comme montré ci-dessus à la gauche (estimation).
- 2** Installez votre ancien code, puis appuyez sur ENTER.
- 3** Sélectionnez le Changement en employant les boutons ▲/▼ puis appuyez sur ENTER.
- 4** Installez le nouveau code à 4 chiffres, puis appuyez sur ENTER.
- 5** Installez exactement le même code une deuxième fois et vérifiez-le en appuyant sur ENTER .
- 6** Appuyez sur SETUP pour sortir du menu.

#### Si vous oubliez votre mot de passe à 4 chiffres

Si vous avez oublié votre mot de passe à 4 chiffres, pour annuler le mot de passe actuel, suivez la procédure suivante.

- 1** Appuyez sur SETUP pour montrer le menu de configuration.
- 2** Utilisez les boutons numérotés pour entrer le nombre à 6 chiffres «210499».  
Le mot de passe à 4 chiffres est annulé. «P CLR» apparaît sur l'affichage. Le message apparaîtra si le plateau de disque est fermé. Il sera sur l'affichage jusqu'à ce que vous essayiez un autre dispositif.
- 3** Entrez un nouveau code comme montré ci-dessus à la gauche (estimation).

## Jouer un DVD, CD Vidéo et CD Audio

### Configuration de la lecture

**DVD** **VCD2.0** **VCD1.1** **CD**

- Allumez la TV et choisissez la source de l'entrée vidéo pour entrer correspondant au lecteur de DVD.
- Système audio: Allumez le système audio et choisissez pour la source d'entrée branché au lecteur de DVD.

### **1** Appuyez sur OPEN/CLOSE pour ouvrir le plateau du disque.

### **2** Chargez votre disque dans le plateau, avec les étiquettes vers le haut.

Quand un DVD à côté double est inséré, assurez-vous que le côté que vous voulez jouer fait face vers le haut.

- Les disques peut être chargé en une seule fois en appuyant sur DISC SKIP pour faire tourner le carrousel.

### **3** Appuyez sur OPEN/CLOSE pour fermer le plateau.

READING apparaît sur l'écran de TV, et la lecture commence automatiquement. Si la lecture ne commence pas, appuyez sur PLAY. Dans certains cas, le menu de disque peut apparaître à la place.

### Si un écran menu de disque est montré.

L'écran menu peut être affiché d'abord après le chargement d'un DVD ou d'un CD vidéo contenant un menu.

**DVD**

Employez les boutons ◀ ▶ ▲ ▼ pour choisir le titre/chapitre et les choix supplémentaires que vous désirez, puis appuyez sur ENTER pour commencer la lecture. Utilisez les boutons numérotés pour choisir la piste que vous voulez regarder.

**VCD2.0**

- Utilisez les boutons à chiffres pour sélectionner la piste que vous désirez revoir Appuyez sur RETURN pour retourner à l'écran menu de disque.
- La configuration du menu et les procédures de fonctionnement exactes pour l'usage du menu de disque peuvent différer selon le disque. Suivez les instructions sur chaque écran menu. Vous pouvez également positionner PBC sur Arrêt. Voir la page 14.

### Remarques

- Si la commande parentale est réglée et le disque n'est pas dans les critères de sélection (pas l'autorisé), le mot de passe à 4 chiffres doit être écrit et/ou le disque doit être autorisé (voir «Commande parentale» page 15).
- DVDs peut avoir un code régional.
- Votre lecteur ne jouera pas les disques qui ont un code régional différent de celui de votre lecteur. Le code régional pour ce lecteur est 1 (un)

## Échanger des disques pendant la lecture

- Appuyez sur EX-CHANGE sur le panneau avant pendant la lecture pour ouvrir le plateau du disque.
- Appuyez sur DISC SKIP pour tourner le plateau de disques à la position désirée. Le carrousel tournera dans le sens des aiguilles d'une montre par incrément d'un disque.
- Échangez les disques et appuyez sur EX-CHANGE ou sur OPEN/CLOSE pour fermer le plateau de disque.

### Remarque

- Le plateau de disque actuellement chargé dans la position de lecture ne peut pas être échangé.

## Ommission de disque

Appuyez sur DISC SKIP pendant qu'il est joué ou lorsque la lecture est arrêté.

### Remarques

- Quand DISC SKIP est appuyé, le plateau de disque tourne et la lecture commence au début du prochain disque.
- S'il n'y a aucun disque sur le prochain plateau, le plateau de disque sera choisi.
- Quand DISC SKIP est appuyé pendant la lecture du disque 5, la lecture du disque 1 commencera.

## Échanger le disque et commencer la lecture

1. Appuyez sur OPEN/CLOSE pendant la lecture ou quand la lecture est arrêté.  
La lecture s'arrête (si l'application est appuyée pendant la lecture), le plateau de disque s'ouvre et le disque qui était en position de jeu vient à l'avant.
2. Échangez le disque.
3. Appuyez sur OPEN/CLOSE ou PLAY à nouveau.  
Le plateau se ferme et la lecture commence (avec le disque qui était à l'avant)

## Dispositifs généraux

### Remarque

Sauf indication contraire, toutes les opérations décrites emploient la télécommande. Quelques dispositifs peuvent également être fournis par le menu de configuration.

### Bouger à un autre TITRE





Quand un disque a plus d'un titre, vous pouvez choisir un autre titre comme ci-dessous:

- Appuyez sur GUI DISPLAY quand la lecture est arrêtée. De la fonction titre, appuyez sur le bouton numéroté approprié (0-9) pour choisir un numéro de titre.

### Se déplacer à un autre CHAPITRE/PISTE



Quand un titre sur un disque a plus d'un chapitre ou un disque a plus d'une piste, vous pouvez vous déplacer à un autre Chapitre/titre comme suivant:

- Appuyez sur SKIP  ou  brièvement pendant la lecture pour sélectionner le prochain chapitre/titre ou retourner SAUT de au commencement du chapitre/titre courant.
- Appuyez sur  brièvement pour retourner au chapitre/titre précédent.
- Pour aller directement à n'importe quel chapitre pendant la lecture du DVD, Appuyez sur GUI DISPLAY. Puis, appuyez sur   pour choisir C (chapitre) (ou pour un CD vidéo et audio CD sélectionnez T pour Track (piste)). Puis, entrez le numéro de chapitre/piste à l'aide des boutons numérotés (0-9).

### Remarque

Pour des nombres à deux-chiffres, appuyez sur les boutons dans la succession rapide.













### La lecture de l'image immobile et de scène par scène

- 1 Appuyez sur PAUSE/STEP pendant la lecture. Le lecteur ira maintenant en mode PAUSE.
- 2 Vous pouvez avancer l'image scène par scène en appuyant PAUSE/STEP sans arrêt sur la télécommande.

### Pause

- 1 Appuyez sur PAUSE/STEP pendant la lecture.
- 2 Pour retourner à la lecture, appuyez sur PLAY ou appuyez à nouveau PAUSE/STEP.



















### Ralenti

- 1 Appuyez sur SLOW  ou  pendant la lecture. Le lecteur entrera en mode LENT.
- 2 Utiliser SLOW  ou  pour sélectionner:  1/16,  1/8,  1/4 ou  1/2 (marche arrière), ou  1/16,  1/8,  1/4 ou  1/2 (vers l'avant).
- 3 Pour sortir du mode ralenti, appuyez sur PLAY.

### Remarque

La lecture ralentie en marche arrière n'est pas fournie d'un CD vidéo.



### Recherche

- 1 Appuyez sur REV  ou FWD  pendant la lecture. Le lecteur n'ira pas en mode de recherche (SEARCH).
- 2 Appuyez sur REV  ou FWD  à plusieurs reprises pour sélectionner la vitesse requise:  X2,  X4,  X16,  X100 (marche arrière) ou  X2,  X4,  X16,  X100 (vers l'avant). Avec un CD vidéo et CD audio, la vitesse de recherche change:  X2,  X4,  X8 (arrière) ou  X2,  X4,  X8 (vers l'avant).
- 3 pour sortir du mode RECHERCHE, appuyez sur PLAY.

### Random

- 1 Appuyez sur RADOM pendant la lecture ou en mode d'arrêt. L'unité automatiquement commencera la lecture aléatoire et «RANDOM(1-3)» apparaît sur l'écran de TV.
  - RANDOM1: Joue toutes les pistes sur un seul disque dans un ordre aléatoire puis s'arrête.
  - RANDOM2: Joue toutes les pistes sur le disque courant dans l'ordre aléatoire puis joue toutes les pistes sur chaque disque suivant dans l'ordre aléatoire puis s'arrête.
  - RANDOM3: Joue 2 pistes aléatoirement à partir d'un disque puis joue alors 2 pistes aléatoirement à partir d'un disque différent jusqu'à ce que toutes les pistes sur les disques soient jouées.
- 2 Pour retourner à la lecture normale, appuyez sur RANDOM jusqu'à ce que «RANDOM» disparaisse de la fenêtre d'affichage.

### Conseils

En appuyant SKIP  ou  pendant la lecture aléatoire, l'unité choisit un autre titre (piste) et reprend la lecture aléatoire.

### Remarque

Sa fonction fonctionne seulement avec les disques compacts, de Karaoke et le CD vidéo sans PBC.

## Dispositifs généraux

### La lecture répétée **DVD** **VCD2.0** **VCD1.1** **CD**



#### Disques DVD Vidéo - Arrêt de la lecture répétée d'un chapitre/Titre

- 1 Pour répéter la lecture du chapitre actuel, appuyez sur REPEAT.  
L'icône Repeat Chapter (répétition du chapitre) apparaît sur l'écran.
- 2 Pour répéter la lecture du titre actuelle, appuyez sur REPEAT une seconde fois.  
L'icône Repeat Title (répétition du titre) apparaît sur l'écran de TV.
- 3 Pour sortir du mode Repeat, appuyez sur Repeat une troisième fois.  
L'icône Repeat off apparaît sur l'écran de TV.

#### Les CD Vidéo et CD audio-Arrêt de la lecture répétée d'une Piste/Disque/Tout/Arrêt

- 1 Pour répéter la lecture de la piste actuelle, appuyez sur REPEAT.  
L'icône Repeat Track (répétition de la piste) apparaît sur l'écran.
- 2 Pour répéter le disque actuel, appuyez sur REPEAT une seconde fois.  
L'icône Repeat Disc (répétition du disque) apparaît sur l'écran de TV.
- 3 Pour répéter le disque complet, appuyez sur REPEAT une troisième fois.  
L'icône Repeat All apparaît sur l'écran de TV.
- 4 Pour sortir du mode Repeat, appuyez sur REPEAT une quatrième fois.  
L'icône Repeat Off apparaît sur l'écran de TV.

### **N** Remarque

Sur un CD vidéo avec PBC, vous devez placer PBC sur Arrêt sur le menu de configuration pour employer la fonction repeat. Voir page 14.

### Répétition d'un morceau situe entre deux points specifiques (A-B Repeat)



Pour répéter un passage déterminé d'une titre:

- 1 Appuyez sur A-B RPT à nouveau à votre point de départ choisi.  
A- apparaît brièvement sur votre écran TV
- 2 Appuyez de nouveau sur A-B RPT au point de fin du passage que vous voulez répéter.  
A-B apparaît brièvement sur l'écran de TV et la séquence commence (répétition entre le point a-b apparaît sur l'affichage du lecteur).
- 3 Pour annuler la séquence, appuyez sur A-B RPT.

### Recherche temporelle **DVD** 0:16:57

La fonction de recherche temporelle vous permet de commencer à jouer à n'importe quelle endroit à durée déterminé sur un disque.

- 1 Appuyez sur GUI DISPLAY pendant la lecture. L'affichage sur l'écran apparaît.  
La boîte de recherche de la durée montre la période de temps écoulée du disque courant.
- 2 Dans les 10 secondes, appuyez sur ▲/▼ pour choisir l'icône Time Search (recherche de temps) dans l'affichage de l'écran.  
Le «-:--:--» apparaît dans la boîte de recherche de temps.
- 3 Dans 10 secondes, utilisez les boutons numérotés pour entrer l'heure de départ requise. Entrez l'heure, les minutes et les secondes de gauche à droite dans la boîte.  
Si vous entrez de faux numéro, appuyez sur CLEAR pour enlever les numéros que vous avez entré. Puis entrez les bons numéros.
- 4 Puis dans les 10 secondes, appuyez ENTER pour confirmer le temps de démarrage.  
La lecture commence à partir du temps choisi sur le disque. Si vous entrez un temps incorrect, la lecture continuera à partir du point courant.

### Sélectionnez le son approprié



Appuyez sur E.A.M. pour choisir le son approprié pendant la lecture.

NORM.: Son normal

3D SUR: Ce lecteur DVD peut produire un effet d'ambiance 3D qui simule une lecture audio à plusieurs canaux sur deux haut-parleurs stéréo conventionnels au lieu d'une installation normale à cinq ou six haut-parleurs généralement requise pour écouter le son d'un système de cinéma à domicile sur plusieurs canaux.

DIALOGUE: Augmente l'information du canal central critique pour rendre le dialogue plus intelligible (seulement en jouant un disque DVD vidéo enregistré sur le système).

- Pour utiliser ce perfectionnement sur la sortie audio de la prise DIGITAL AUDIO OUT, soyez sûre de configurer «Sortie Audio Digitale» à «PCM» voir page 14.

### Zoom **DVD** **VCD2.0** **VCD1.1**

La fonction Zoom vous permet d'augmenter l'image vidéo et de déplacer le point de réglage de l'image agrandi.

- 1 Appuyez sur ZOOM pendant la lecture ou la lecture immobile pour activer la fonction Zoom.  
Si vous appuyez sur ZOOM à plusieurs reprises, l'image s'agrandit jusqu'à six fois sa taille.
- 2 Utiliser les boutons ◀▶/▲/▼ pour bouger le point de réglage hors de l'image agrandi.
- 3 Appuyez sur CLEAR pour reprendre la lecture normal ou retourner à l'image en mode pause (arrêt).

### **N** Remarque

- Certains DVD risquent de ne pas répondre à la fonction zoom.
- La fonction de zoom risque de ne pas fonctionner pour les scènes à plusieurs angles.



## Dispositifs généraux

### Recherche d'une marque



Vous pouvez démarrer la lecture à partir d'un point mémorisé. Vous pouvez mettre en mémoire jusqu'à 9 points.

Pour entrer une marque, suivre ces étapes.

- 1 Pendant la lecture du disque, appuyez sur **MARKER** à l'endroit que vous désirez mémoriser. L'icône du Marker apparaîtra sur l'écran de TV brièvement.
- 2 Répétez l'étape 1 pour entrer jusqu'à neuf marques sur un disque.

### Pour rappeler une scène marquée

- 1 Pendant la lecture de disque, appuyez sur **SEARCH**. Le menu **MARKER SEARCH** apparaîtra sur l'écran.
- 2 Dans 10 secondes, appuyez sur **◀▶** pour choisir un numéro de marque que vous voulez rappeler.
- 3 Appuyez sur **ENTER**. La lecture commencera à partir de la scène marquée.
- 4 Pour enlever le menu **MARKER SEARCH**, appuyez sur **SEARCH**.

### Pour effacer une scène

- 1 Pendant la lecture de disque, appuyez sur **SEARCH**. Le menu **MARKER SEARCH** apparaîtra sur l'écran.
- 2 Appuyez sur **◀▶** pour choisir le nombre de marqueur que vous voulez effacer.
- 3 Appuyez sur **CLEAR**. Le numéro de marker sera effacé de la liste.
- 4 Répétez les étapes 2 et 3 pour effacer les numéros supplémentaires du marqueur.
- 5 Pour enlever le menu **MARKER SEARCH**, appuyez sur **SEARCH**.

### Remarque

Tous les recherche de marques de disque sont effacées quand le courant est coupé ou que le disque est enlevé.

## Dispositifs spéciaux pour DVD

### Vérifier les contenus des disques vidéo DVD: Les menus

DVDs peuvent contenir des menus qui vous permettent d'accéder aux dispositifs spéciaux. Pour accéder au menu de disque, appuyez sur **MENU**. Puis, appuyez sur le bouton numéroté approprié pour choisir un option ou utiliser les boutons **◀▶/▲▼** pour mettre en surbrillance votre choix, puis appuyez sur **ENTER**.

### Menu des titres

- 1 Appuyez sur **TOP MENU**. Si le titre courant a un menu, ce menu apparaîtra sur l'écran. Autrement, le menu de disque peut apparaître.
- 2 Le menu peuvent énumérer des angles de la caméra, des options de langue et de sous-titres et des chapitres pour le titre.
- 3 Pour enlever le menu de titre, appuyez sur **TOP MENU** à nouveau.

### Menu de disque

- 1 Appuyez sur **MENU**. Le menu disque est affiché.
- 2 Pour sortir le menu disque, appuyez sur **MENU** à nouveau.

### Angle de caméra 1/1

Si le disque contient des scènes enregistrées à différents angles de la caméra, vous pouvez changer à un angle différent de caméra pendant la lecture.

- Appuyez sur **ANGLE** à plusieurs reprises pendant la lecture pour choisir un angle désiré. Le numéro de l'angle courant apparaît sur l'affichage.

### Changer la langue Audio 1 ENG 6 CH

Appuyez sur **AUDIO** à plusieurs reprises pendant la lecture pour écouter des langues audio différentes ou des pistes audio disponibles sur la disque.

### Changer la chaîne Audio



Appuyez sur **AUDIO** à plusieurs reprises pendant la lecture pour écouter une chaîne audio différente (**STÉRÉO**, **GAUCHE** ou **DROITE**).

### Sous titres 1 ENG

Appuyez sur **SUBTITLE** à plusieurs reprises pendant la lecture pour visualiser les langues différentes de sous-titres sur le disque.

### Remarque

Si  apparaît le dispositif n'est pas disponible sur le disque.

## Lecture programmée avec le CD vidéo et le CD audio

### **N** Remarque

Sur un CD de vidéo avec PBC, vous devez placer PBC sur arrêt sur le menu de configuration pour employer la fonction Programme. Voir la page 14.

### **1** Insérez un CD vidéo ou audio et fermez le plateau.

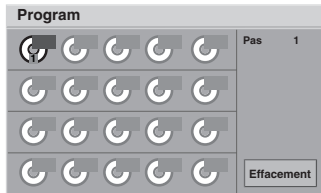

### **2** Appuyez sur PROGRAMME pendant la lecture est arrêtée.

Le menu de Programme apparaîtra.

### **N** Remarque

Appuyez sur PROGRAM ou RETURN pour sortir du menu de programme.

### **3** Entrez le numéro du disque en utilisant les touches numériques (1-5) puis appuyez sur ENTER.

### **4** Entrez le numéro de la piste en utilisant les touches numériques (0-9) puis appuyez sur ENTER.

L'endroit suivant est sélectionné.

### **5** Répétez les étapes 3 à 4.

Vous pouvez programmer jusqu'à 20 pistes.

### **6** Appuyez sur PLAY pour sortir du menu.

Les pistes sélectionnées sont mises en mémoire dans le lecteur et la lecture commence avec la première séquence programmée.

### **7** Après que la lecture de toutes les pistes programmées est terminée, la lecture s'arrête.

### **T** Astuce

Après que la lecture de toutes les pistes programmées est terminée, la lecture s'arrête.

## La fonction Repeat Programmed Piste/Tout

- Pour répéter la piste jouant actuelle, appuyez sur REPEAT.  
L'icône Repeat Track apparaît sur l'écran menu.
- Pour répéter toutes les pistes sur la liste du programme, appuyez sur REPEAT une deuxième fois.  
L'icône Repeat All apparaît sur l'écran menu.
- Pour annuler le mode REPEAT, appuyez sur REPEAT une troisième fois.  
L'icône Repeat Off apparaît sur l'écran menu.

## Pour reprendre la lecture normale de la lecture programmée

Appuyez et maintenez PROGRAM jusqu'à ce que l'indicateur «PROG.» disparaisse de la fenêtre d'affichage.

## Effacement une piste de la liste de programme

- 1 Appuyez sur PROGRAM tandis que la lecture est arrêtée.  
Le menu de programme apparaîtra.
- 2 Utilisez ◀▶/▲/▼ pour sélectionner la piste que vous souhaitez effacer de la liste de programme.
- 3 Appuyez sur CLEAR.  
La piste sera effacée de la liste de programme.

## Effacer complètement la liste de programme

- 1 Appuyez sur PROGRAM tandis que la lecture est arrêtée.  
Le menu de programme apparaîtra.
- 2 Utilisez ◀▶/▲/▼ pour sélectionner «Effacement», puis appuyez sur ENTER.  
Le programme complet pour le disque sera effacé.  
Les programmes sont également effacés quand le disque est enlevé.



## Lecture d'un disque MP3

Le lecteur DVD peut jouer des enregistrements de formats MP3 sur les disques CD-ROM, CD-R ou CD-RW. Avant de jouer les enregistrements MP3, lisez les remarques sur les enregistrements MP3 à droite.

### 1 Insérez un disque et fermez le plateau.

Le menu apparaît sur l'écran de TV.

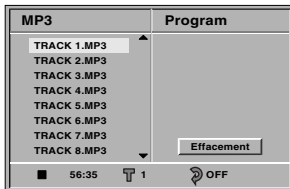

Menu MP3

### 2 Appuyez sur ▲/▼ pour sélectionner une piste puis appuyez sur PLAY.

La lecture démarre.

Pendant la lecture, le temps écoulé pour la piste actuelle apparaîtra sur l'affichage.

La lecture s'arrêtera à la fin du disque.

### 3 Pour arrêter à n'importe quel moment, appuyez sur STOP.

## Pause **MP3**

1 Appuyez sur PAUSE/STEP pendant la lecture.

2 Retourner à la lecture, puis appuyez sur PLAY ou appuyez sur PAUSE/STEP à nouveau.

## Bouger à une autre piste **MP3**

● Appuyez une fois sur SKIP ◀◀ ou ▶▶ pendant la lecture pour avancer à une nouvelle piste ou retourner au commencement de la piste actuelle.

● Appuyez sur SKIP ◀◀ deux fois brièvement pour retourner à la piste précédente.

## La fonction Repeat Piste/Tout/Arrêt **MP3**

1 Pour répéter la piste actuelle entrain de jouer, appuyez sur REPEAT.

L'icône Repeat Track apparaît sur l'écran menu.

2 Pour répéter toutes les pistes sur un disque, appuyez sur repeat une seconde fois.

L'icône Repeat All apparaît sur l'écran menu.

3 Pour annuler le mode Repeat, appuyez sur REPEAT une troisième fois.

L'icône Repeat Off apparaît sur l'écran menu.

## Remarques sur les disques MP3 Discs

### A propos de MP3

- Un fichier MP3 correspond à des données audio compressées à l'aide de MPEG1, le programme de codage de fichiers à 3 couches. Les fichiers qui portent l'extension «.mp3» sont appelés «fichiers MP3».
- L'appareil n'est pas en mesure de lire un fichier MP3 dont l'extension est autre que «.mp3».
- L'appareil n'est pas en mesure de lire un fichier à non codage MP3 dont l'extension est «mp3».

### La compatibilité des disques MP3 avec ce lecteur est limité comme suivant :

1. Sampling Frequency /seulement à 44.1kHz
2. Bit rate /à l'intérieur de 32 - 320kbps
3. Le format physique CD-R devrait être «ISO 9660»
4. Si vous enregistrez les fichiers MP3 en utilisant le logiciel qui ne peut pas créer un FILE SYSTEM, par exemple «Direct CD» etc., il est impossible de jouer les fichiers MP3. Nous recommandons que vous utiliser «Easy-CD Creator», qui crée un système de fichiers ISO9660.
5. Le session simple de disque demande des fichiers MP3 dans la première piste. S'il n'y a pas de fichiers MP3 dans la 1ère piste, les fichiers MP3 ne peuvent pas être joués. Si vous souhaitez jouer des fichiers MP3, formatez toutes les données dans le disque ou employez un nouveau.
6. Nous ne recommandons pas d'employer les disques de CD-RW. Veuillez utiliser le disque CD-RW seulement.
7. Les noms de fichier devraient être nommés en utilisant 8 lettres ou moins et doivent incorporer la prolongation «mp3» par exemple «\*\*\*\*\*.MP3»
8. N'utilisez pas des lettres spéciales tel que «\_?!><+\*}{[@ ]:;V.,» etc.
9. Le numéro total des fichiers sur le disque devrait être moins que 200.
10. Utiliser des disques CD-R (650 M) 74 minutes. Ne pas utiliser des disques de 80 minutes CD-R (700M).

Ce joueur de DVD exige des disques d'enregistrement pour répondre à certaines normes techniques afin de réaliser la qualité optimale de lecture. Les DVDs pré-enregistrés sont automatiquement placés à ces standards. Il y a existé différents formats de disque enregistrables (y compris le CD-R contenant des fichiers MP3). Ceci demande des conditions pré-existantes (voir ci-dessus) pour assurer une lecture compatible.

**Les clients devraient également noter que la permission est exigée afin de télécharger les fichiers MP3 et la musique de l'Internet. TOSHIBA ne peut pas accorder une telle permission. Une permission devrait être demandée au propriétaire de copyright.**

# Lecture programmée avec le disque MP3

## Lecture programmée avec le disque MP3

Le programme vous permet de stocker vos pistes préférées pour un disque particulier dans la mémoire du joueur.

Le programme peut contenir 60 pistes.

### 1 Insérez le disque et fermez le plateau.

Le menu est affiché sur l'écran de TV.

### 2 Appuyez sur PROGRAM pendant la lecture ou en mode d'arrêt pour entrer le mode édition programme.

La marque [E] apparaîtra à la droite du programme word sur le côté droit de l'écran menu.

### **N** Remarque

Appuyez sur PROGRAM pour sortir du mode édition programme; La marque [E] disparaîtra.

### 3 Appuyez sur ▲/▼ pour sélectionner une piste puis appuyez sur ENTER pour placer la piste sélectionnée sur la liste du programme.

### 4 Répétez étape 3 pour placer des pistes supplémentaires sur la liste de programme.

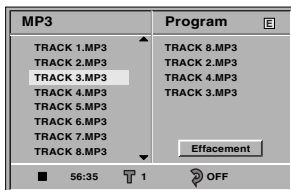

Menu MP3

### 5 Appuyez sur ►.

La piste programmée que vous avez choisie pour la dernière fois est en surbrillance sur la liste de programme.

### 6 Appuyez sur ▲/▼ pour sélectionner la piste que vous désirez pour démarrer la lecture.

Appuyez sur TOP MENU pour aller à la page suivante.  
Appuyez sur MENU pour aller à la page précédente.

### 7 Appuyez sur PLAY pour démarrer.

La lecture commence dans l'ordre où vous avez programmée les pistes, «PROGRAM» apparaît dans la fenêtre d'affichage. La lecture arrête après que toutes les pistes sur la liste de programme aient été jouées.

### **N** Remarque

Les pistes programmées sont effacées quand le courant est coupé ou le disque est enlevé.

## La fonction Repeat Programmed Piste/Tout

- Pour répéter la piste actuelle entrain de jouer, appuyez sur REPEAT.  
L'icône Repeat Track apparaît sur l'écran menu.
- Pour répéter toutes les pistes sur un disque, appuyez sur repeat une seconde fois.  
L'icône Repeat All apparaît sur l'écran menu.
- Pour annuler le mode Repeat, appuyez sur REPEAT une troisième fois.  
L'icône Repeat Off apparaît sur l'écran menu.

## Effacer une piste de la liste du programme

- 1 Appuyez sur PROGRAM pendant la lecture ou en mode arrêt.  
La marque [E] apparaîtra.
- 2 Appuyez sur ► pour aller à une liste du programme.
- 3 Utilisez ▲/▼ pour sélectionner la piste que vous souhaitez effacer de la liste de programme.
- 4 Appuyez sur CLEAR.  
La piste sera effacée de la liste de programme.

## Effacer complètement la liste de programme

- 1 Suivre les étapes 1 et 2 ci-dessus «Effacer une piste de la liste du programme».
- 2 Utilisez ▲/▼ pour sélectionner «Effacement», puis appuyez sur ENTER.  
Le programme complet pour le disque sera effacé.  
Les programmes sont également effacés quand le disque est enlevé.

## Pour reprendre la lecture normale de la lecture programmée.

Appuyez et maintenez PROGRAM pendant 3 secondes jusqu'à ce que l'indicateur «PROG.» disparaît de la fenêtre d'affichage.

### Dernière mémoire **DVD** **CD** **VCD1.1**

Ce joueur a mémorisé la dernière condition pour le dernier disque que vous avez regardé.

Les configurations restent dans la mémoire même si vous enlevez le disque du joueur ou que vous éteignez le lecteur. Si vous chargez un disque qui a ses configurations mémorisées, la dernière position d'arrêt est automatiquement rappelée.

#### **N** Remarque

- Des configurations sont stockées dans la mémoire pour leur utilisation futures.
- Ce joueur ne mémorise pas les configurations d'un disque si vous coupez le joueur avant de débiter la lecture.

### Écran de veille

Une image d'écran de veille apparaît quand vous laissez le joueur de DVD dans le mode d'arrêt pendant environ cinq minutes. Après que l'écran de veille ait été engagé pendant environ cinq minutes, le joueur de DVD s'arrêtera automatiquement.

### La configuration de mode Vidéo

**DVD** **VCD2.0** **VCD1.1**

- Avec certains disques, l'image de la lecture peut clignoter ou Dot Crawl est montré sur les lignes droites. Cela signifie que l'interpolation verticale ou De-entrelace n'est pas parfaitement assorti avec le disque. Dans ce cas-ci, la qualité de l'image peut être améliorée en changeant le mode vidéo.
- Pour changer le mode vidéo, appuyez et maintenez GUI DISPLAY pendant 3 minutes pendant la lecture du disque. Le nouveau numéro de mode vidéo sélectionné est affiché sur l'écran TV. Vérifiez si la qualité visuelle s'est améliorée. Si non, répétez le procédé ci-dessus jusqu'à ce que la qualité de l'image soit soit améliorée.
- Vidéo mode séquence:  
Video1 → Video2 → Film → Adapt → Auto
- Si vous coupez le courant, le mode visuel reviendra à l'état de défaut initial (auto).

#### **T** Description détaillée de chaque de mode vidéo:

**Auto** : Le matériel de source de la vidéo de DVD (film matériel ou matériel vidéo) est déterminé à partir de l'information de disque.

**Video1** : Approprié pour jouer le contenu vidéo avec comparativement peu de mouvement.

**Video2** : Approprié pour jouer le contenu vidéo avec comparativement plus de mouvement.

**Film** : Approprié pour jouer le contenu du film ou le matériel vidéo enregistrée par la méthode progressive de balayage.

**Adapt** : Détermine le mode approprié (film ou vidéo) pendant la lecture de disque et choisit automatiquement le mode correct. Approprié pour jouer un disque de film et vidéo.

### Fonction de variation

Vous pouvez régler la luminosité de la fenêtre de l'affichage dans 3 étapes. Chaque pression du bouton FL DIM modifie la luminosité de la fenêtre de l'affichage dans l'ordre suivant:

Normale → Diminuée → Ecran éteint → Normale

## Dépannage

En cas de problème avec votre lecteur DVD, consultez d'abord le guide de dépannage ci-dessous.

Symptôme	Cause	Correction
Pas de courant.	<ul style="list-style-type: none"> <li>Le cordon de secteur est débranché.</li> </ul>	<ul style="list-style-type: none"> <li>Branchez le cordon à la prise murale correctement.</li> </ul>
Le lecteur est allumé mais le DVD ne marche pas.	<ul style="list-style-type: none"> <li>Aucun disque d'inséré.</li> </ul>	<ul style="list-style-type: none"> <li>Insérez un disque Vérifiez que le DVD ou, indicateur CD audio dans la fenêtre d'affichage est allumée.</li> </ul>
Aucune image.	<ul style="list-style-type: none"> <li>La TV n'est pas programmée pour recevoir le signal de sortie DVD.</li> </ul>	<ul style="list-style-type: none"> <li>Choisissez le mode d'entrée vidéo approprié sur la TV ainsi l'image du lecteur DVD apparaît sur l'écran de TV.</li> </ul>
	<ul style="list-style-type: none"> <li>Le câble vidéo n'est pas branché correctement</li> </ul>	<ul style="list-style-type: none"> <li>Branchez correctement le câble vidéo dans la prise.</li> </ul>
	<ul style="list-style-type: none"> <li>Le courant de TV est éteint</li> </ul>	<ul style="list-style-type: none"> <li>Allumez la TV.</li> </ul>
Pas de son.	<ul style="list-style-type: none"> <li>L'équipement branché au câble audio n'est pas programmé pour recevoir le signal de sortie du DVD.</li> </ul>	<ul style="list-style-type: none"> <li>Sélectionnez le mode d'entrée correct du récepteur audio ainsi vous pouvez écouter le son du lecteur DVD.</li> </ul>
	<ul style="list-style-type: none"> <li>Les câbles audio ne sont pas correctement branchés.</li> </ul>	<ul style="list-style-type: none"> <li>Branchez correctement le câble audio dans les prises.</li> </ul>
	<ul style="list-style-type: none"> <li>Le courant de l'appareil branché avec le câble audio est coupé.</li> </ul>	<ul style="list-style-type: none"> <li>Allumez l'appareil branché avec le câble audio.</li> </ul>
	<ul style="list-style-type: none"> <li>La sortie audio digital est placée dans la mauvaise position.</li> </ul>	<ul style="list-style-type: none"> <li>Positionnez la sortie Audio Digital, puis allumez le lecteur DVD à nouveau en appuyant sur POWER.</li> </ul>
L'image de la lecture mauvaise.	<ul style="list-style-type: none"> <li>Le disque est sale.</li> </ul>	<ul style="list-style-type: none"> <li>Nettoyez le disque.</li> </ul>
La lecture du disque ne démarre pas.	<ul style="list-style-type: none"> <li>Aucun disque inséré.</li> </ul>	<ul style="list-style-type: none"> <li>Inséré un disque (Vérifiez que le DVD ou un indicateur CD Audio dans l'affichage du DVD est allumé).</li> </ul>
	<ul style="list-style-type: none"> <li>Un disque injouable est inséré.</li> </ul>	<ul style="list-style-type: none"> <li>Insérez un disc.(vérifiez le type du disque, le système de couleur et le code régional.)</li> </ul>
	<ul style="list-style-type: none"> <li>Le disque est placé à l'envers.</li> </ul>	<ul style="list-style-type: none"> <li>Placez le disque à l'endroit.</li> </ul>
	<ul style="list-style-type: none"> <li>Le disque n'est pas placé dans le guide.</li> </ul>	<ul style="list-style-type: none"> <li>Placez le disque sur le plateau du disque correctement dans le guide.</li> </ul>
	<ul style="list-style-type: none"> <li>Le disque est sale.</li> </ul>	<ul style="list-style-type: none"> <li>Nettoyez le disque.</li> </ul>
	<ul style="list-style-type: none"> <li>Le niveau de classement est configuré.</li> </ul>	<ul style="list-style-type: none"> <li>Annuler la fonction de classement ou changez le niveau de classement.</li> </ul>
La télécommande ne fonctionne pas correctement.	<ul style="list-style-type: none"> <li>La télécommande n'est pas orientée sur le capteur du joueur DVD.</li> </ul>	<ul style="list-style-type: none"> <li>Orientez la télécommande vers le capteur du lecteur DVD.</li> </ul>
	<ul style="list-style-type: none"> <li>La télécommande est trop éloignée du lecteur DVD.</li> </ul>	<ul style="list-style-type: none"> <li>Orientez la télécommande à l'intérieure de 23 ft (7 m).</li> </ul>
	<ul style="list-style-type: none"> <li>Il y a un obstacle dans le trajet de la télécommande et du lecteur DVD.</li> </ul>	<ul style="list-style-type: none"> <li>Retirez l'obstacle.</li> </ul>
	<ul style="list-style-type: none"> <li>Les piles de la télécommande sont usées.</li> </ul>	<ul style="list-style-type: none"> <li>Remplacez les piles avec des nouvelles.</li> </ul>

## Codes de langue

Entrez le numéro de code approprié pour les configurations initiales «Disque Audio», «Sous Titre Du Disque» et/ou «Menu De Disque» (voir la page 13).

Code	Langue	Code	Langue	Code	Langue	Code	Langue
6565	Afar	7079	Faroèse	7678	Lingala	8375	Slovaque
6566	Abkaze	7082	Français	7679	Laotien	8376	Slovénien
6570	Afrikaner	7089	Frisien	7684	Lithuanien	8377	Samoan
6577	Amharique	7165	Irlandais	7686	Letton	8378	Shona
6582	Arabe	7168	Gaélique(Ecosse)	7771	Malagache	8379	Somalien
6583	Assamais	7176	Galicien	7773	Maori	8381	Albanien
6588	Aymara	7178	Guarani	7775	Macédonien	8382	Serbe
6590	Azerbaïjanais	7185	Gujarati	7776	Malayalam	8385	Soudanais
6665	Bashkir	7265	Hausa	7778	Mongolien	8386	Suédois
6669	Bi é lorusse	7273	Hindi	7779	Moldave	8387	Swahili
6671	Bulgare	7282	Croate	7782	Marathi	8465	Tamil
6672	Bihari	7285	Hongrois	7783	Malais	8469	Télougou
6678	Bengali	7289	Arménien	7784	Maltais	8471	Tajik
6679	Tibétain	7365	Interlingua	7789	Birman	8472	Thaïlandais
6682	Breton	7378	Indonésien	7865	Nauru	8473	Tigrinya
6765	Catalan	7383	Islandais	7869	Népalis	8475	Turkm è ne
6779	Corse	7384	Italien	7876	Néerlandais	8476	Tagalog
6783	Tchèque	7387	Hébreu	7879	Norvégien	8479	Tonga
6789	Gallois	7465	Japonais	7982	Oriya	8482	Turc
6865	Danois	7473	Yiddish	8065	Penjabi	8484	Tatare
6869	Allemand	7487	Javanais	8076	Polonais	8487	Twi
6890	Bhoutamais	7565	Géorgien	8083	Pashto, Pouchtou	8575	Ukrainien
6976	Grec	7575	Kazakh	8084	Portugais	8582	Urdu
6978	Anglais	7576	Groenlandais	8185	Québécois	8590	Uzbèque
6979	Espéranto	7577	Cambodgien	8277	Rhétoroman	8673	Vietnamien
6983	Espagnol	7578	Kannada	8279	Roumain	8679	Volapük
6984	Estonien	7579	Coréen	8285	Russe	8779	Wolof
6985	Basque	7583	Cachemirien	8365	Sanscrit	8872	Xhosa
7065	Perse	7585	Kurde	8368	Sindhi	8979	Yoruba
7073	Finnois	7589	Kirghize	8372	Serbo-croate	9072	Chinois
7074	Fiji	7665	Latin	8373	Cinghalais	9085	Zoulou

# Liste de code régional

Entrez le numéro du code approprié pour la configuration initiale «Code De Région» (Voir page 15).

Code	Région	Code	Région	Code	Région	Code	Région
AD	Andorra	ER	Eritrea	LC	Saint Lucia	SC	Seychelles
AE	United Arab Emirates	ES	Spain	LI	Liechtenstein	SD	Sudan
AF	Afghanistan	ET	Ethiopia	LK	Sri Lanka	SE	Sweden
AG	Antigua and Barbuda	FI	Finland	LR	Liberia	SG	Singapore
AI	Anguilla	FJ	Fiji	LS	Lesotho	SH	Saint Helena
AL	Albania	FK	Falkland Islands	LT	Lithuania	SI	Slovenia
AM	Armenia	FM	Micronesia	LU	Luxembourg	SJ	Svalbard and Jan Mayen Islands
AN	Netherlands Antilles	FO	Faroe Islands	LV	Latvia	SK	Slovak Republic
AO	Angola	FR	France	LY	Libya	SL	Sierra Leone
AQ	Antarctica	FX	France (European Territory)	MA	Morocco	SM	San Marino
AR	Argentina	GA	Gabon	MC	Monaco	SN	Senegal
AS	American Samoa	GB	Great Britain	MD	Moldavia	SO	Somalia
AT	Austria	GD	Grenada	MG	Madagascar	SR	Suriname
AU	Australia	GE	Georgia	MH	Marshall Islands	ST	Saint Tome and Principe
AW	Aruba	GF	French Guyana	MK	Macedonia	SU	Former USSR
AZ	Azerbaïdjan	GH	Ghana	ML	Mali	SV	El Salvador
BA	Bosnia-Herzegovina	GI	Gibraltar	MM	Myanmar	SY	Syria
BB	Barbados	GL	Greenland	MN	Mongolia	SZ	Swaziland
BD	Bangladesh	GM	Gambia	MO	Macau	TC	Turks and Caicos Islands
BE	Belgium	GN	Guinea	MP	Northern Mariana Islands	TD	Chad
BF	Burkina Faso	GP	Guadeloupe (French)	MQ	Martinique (French)	TF	French Southern Territories
BG	Bulgarie	GQ	Equatorial Guinea	MR	Mauritania	TG	Togo
BH	Bahrain	GR	Greece	MS	Montserrat	TH	Thailand
BI	Burundi	GS	S. Georgia & S. Sandwich Isls.	MT	Malta	TJ	Tadjikistan
BJ	Benin	GT	Guatemala	MU	Mauritius	TK	Tokelau
BM	Bermuda	GU	Guam (USA)	MV	Maldives	TM	Turkmenistan
BN	Brunei Darussalam	GW	Guinea Bissau	MW	Malawi	TN	Tunisia
BO	Bolivia	GY	Guyana	MX	Mexico	TO	Tonga
BR	Brazil	HK	Hong Kong	MY	Malaysia	TP	East Timor
BS	Bahamas	HM	Heard and McDonald Islands	MZ	Mozambique	TR	Turkey
BT	Bhutan	HN	Honduras	NA	Namibia	TT	Trinidad and Tobago
BV	Bouvet Island	HR	Croatia	NC	New Caledonia (French)	TV	Tuvalu
BW	Botswana	HT	Haiti	NE	Niger	TW	Taiwan
BY	Belarus	HU	Hungary	NF	Norfolk Island	TZ	Tanzania
BZ	Belize	ID	Indonesia	NG	Nigeria	UA	Ukraine
CA	Canada	IE	Ireland	NI	Nicaragua	UG	Uganda
CC	Cocos (Keeling) Islands	IL	Israel	NL	Netherlands	UK	United Kingdom
CF	Central African Republic	IN	India	NO	Norway	UM	USA Minor Outlying Islands
CG	Congo	IO	British Indian Ocean Territory	NP	Nepal	US	United States
CH	Switzerland	IQ	Iraq	NR	Nauru	UY	Uruguay
CI	Ivory Coast	IR	Iran	NU	Niue	UZ	Uzbekistan
CK	Cook Islands	IS	Iceland	NZ	New Zealand	VA	Vatican City State
CL	Chile	IT	Italy	OM	Oman	VC	Saint Vincent & Grenadines
CM	Cameroon	JM	Jamaica	PA	Panama	VE	Venezuela
CN	China	JO	Jordan	PE	Peru	VG	Virgin Islands (British)
CO	Colombia	JP	Japan	PF	Polynesia (French)	VI	Virgin Islands (USA)
CR	Costa Rica	KE	Kenya	PG	Papua New Guinea	VN	Vietnam
CS	Former Czechoslovakia	KG	Kyrgyzstan	PH	Philippines	VU	Vanuatu
CU	Cuba	KH	Cambodia	PK	Pakistan	WF	Wallis and Futuna Islands
CV	Cape Verde	KI	Kiribati	PL	Poland	WS	Samoa
CX	Christmas Island	KM	Comoros	PN	Poland	YE	Yemen
CY	Cyprus	KN	Saint Kitts & Nevis Anguilla	PM	Saint Pierre and Miquelon	YT	Yototte
CZ	Czech Republic	KP	North Korea	PN	Pitcairn Island	YU	Yugoslavia
DE	Germany	KR	South Korea	PR	Puerto Rico	ZA	South Africa
DJ	Djibouti	KW	Kuwait	PT	Portugal	ZM	Zambia
DK	Denmark	KY	Cayman Islands	PW	Palau	ZR	Zaire
DM	Dominica	KZ	Kazakhstan	PY	Paraguay	ZW	Zimbabwe
DO	Dominican Republic	LA	Laos	QA	Qatar		
DZ	Algeria	LB	Lebanon	RE	Reunion (French)		
EC	Ecuador			RO	Romania		
EE	Estonia			RU	Russian Federation		
EG	Egypt			RW	Rwanda		
EH	Western Sahara			SA	Saudi Arabia		
				SB	Solomon Islands		

# Spécifications

## Générales

Alimentation	120 V CA, 60 Hz
Consommation	16 W
Dimensions externes	430 X 118 X 408 mm (16,9 X 4,7 X 16,1 po) (l X h X p)
Poids	5.7 kg (12,6 lbs)
Température de fonctionnement	5°C à 40°C (41°F à 104°F)
Humidité de fonctionnement	5 % à 90 %

## Système

Laser	Laser à semi conducteur longueur d'onde 650 nm
Système de signaux	NTSC
Frequence de réponse	DVD (PCM 96 kHz): 8 Hz à 44 kHz DVD (PCM 48 kHz): 8 Hz à 22 kHz CD: 8 Hz à 20 kHz
Rapport signal/bruit	Plus de 100dB (connecteurs seulement ANALOG OUT)
Distorsion harmonique	Moins que 0,008%
Plage dynamique	Plus que 100 dB (DVD) Plus que 95 dB (CD)

## Sortie

Sortie Video	1 Vp-p (75 Ω, sync négative) prise RCA x 1
Sortie S-VIDEO	(Y)1,0 V (p-p), 75 Ω, sync négative., Mini-connecteur DIN à 4 broches X 1 (C)0,3 V (p-p) 75 Ω
COMPONENT VIDEO OUT	(Y)1,0 V (p-p), 75 Ω, sync negative, prise RCA X 1 (PB)/(PR) 0,7 V (p-p), 75 Ω, prises RCA X 2
Sortie audio (audio numérique)	0,5 V (p-p), 75 Ω, prise RCA X 1
Sortie audio (audio optique)	5 V (p-p), 75 Ω, connecteur fibre optique X 1
Sortie audio (audio analogique)	2,0 Vrms (1 kHz, 0 dB), 330 Ω, prises RCA (G, D) X 2

## Accessoires

Cordon Video	.....1
Cordon Audio	.....1
Télécommande	.....1
Piles	.....2

- La conception et les caractéristiques sont sujettes à modifications sans préavis.

Fabriqué sous licence de Dolby Laboratories «Dolby» et le symbole double-D sont des marques déposées de Dolby Travaux non publiés confidentiels. Droits réservés de Dolby laboratories 1992-1997. Tous droits réservés.

«DTS» et «DTS Digital Surround» sont des marques commerciales de Digital Theater Systems, Inc.



# GARANTIE LIMITEE PLATINE VIDEO DVD

Toshiba America Consumer Products, Inc. («TACP»), Toshiba Hawaii, Inc («THI») et Toshiba Canada Limited («TCL») donnent les garanties limitées suivantes. Elles sont accordées à l'acheteur initial de ce produit ou à toute personne l'ayant reçu en cadeau de l'acheteur initial ou d'un cessionnaire.

## Garantie limitée de 90 jours

TACP/THI garantissent ce produit et ses pièces contre les vices de matériaux ou de fabrication pendant une période de quatre-vingt-dix (90) jours à compter de la date de l'achat au détail initial. Pendant cette période, TACP/THI décidera s'il y a lieu de réparer ou d'échanger tout produit ou pièce défectueux contre un nouveau ou remis en état, gratuitement. Vous devez livrer le produit à un Centre de Service TACP/THI agréé. Les frais de transport et d'assurance de l'appareil jusqu'au Centre de Service agréé sont à votre charge. Si vous habitez les Etats-Unis, vous pouvez aussi renvoyer la platine DVD à:

Toshiba America Consumer Products Inc.  
Returns Center  
1420C Toshiba Dr.  
Lebanon, TN 37087

A la réception, nous déciderons s'il y a lieu d'échanger la platine DVD contre une nouvelle ou de la remettre en état.

**Les consommateurs canadiens sont tenus de contacter TCL. A Hawaii, les consommateurs sont tenus de contacter THI.**

## Garantie limitée à un (1) an

TACP/THI garantit en outre les pièces de cet appareil contre les vices de matériaux ou de fabrication pendant une période d'une (1) année à compter de la date de l'achat au détail initial. Pendant cette période, TACP/THI décidera s'il y a lieu de réparer ou d'échanger tout produit ou pièce défectueux contre un nouveau ou remis en état, gratuitement: si une pièce défectueuse doit être remplacée après les quatre-vingt-dix (90) jours à compter de la date d'achat au détail initial, vous devrez payer les frais de main d'oeuvre, liés au remplacement de la pièce. Vous devez aussi livrer le produit à un Centre de Service TACP/THI agréé. Les frais de transport et d'assurance de l'appareil jusqu'au Centre de Service agréé sont à votre charge. Si vous habitez les Etats-Unis, vous pouvez aussi renvoyer la platine DVD à:

Toshiba America Consumer Products Inc.  
Returns Center  
1420C Toshiba Dr.  
Lebanon, TN 37087

A la réception, nous déciderons s'il y a lieu d'échanger la platine DVD contre une nouvelle ou de la remettre en état.

**Les consommateurs canadiens sont tenus de contacter TCL. A Hawaii, les consommateurs sont tenus de contacter THI.**

## Location d'appareils

La garantie pour des appareils loués commence à la première location ou trente (30) jours à compter de la date de livraison par la compagnie de location, selon ce qui arrive le premier.

## Appareils à usage commercial

Les appareils vendus et utilisés à des fins commerciales ont une garantie limitée de quatre-vingt-dix (90) jours pour toutes les pièces et la main d'oeuvre.

## Mode d'emploi

Vous devez lire attentivement le mode d'emploi avant d'utiliser cet appareil. Il est conseillé de remplir et de renvoyer la carte identificatrice incluse dans les dix (10) jours qui suivent l'achat de l'appareil ou sa réception comme cadeau. Ceci permettra à TACP de vous fournir un service amélioré et de meilleurs produits. Le non renvoi de cette carte n'affectera pas vos droits prévus dans la garantie.

## Vos responsabilités

Les garanties ci-avant sont sujettes aux conditions suivantes:

- (1) Vous devez conserver le reçu de l'achat ou toute autre preuve de l'acquisition.
- (2) Vous devez signaler à un Centre de Service TACP/THI/TCL agréé la défectuosité du produit ou d'une pièce dans les trente (30) jours après l'avoir découverte.
- (3) Tous les services sous garantie pour ce produit doivent être effectués par un Centre de Service TACP/THI/TCL agréé.
- (4) Les garanties pour les Etats-Unis sont effectives seulement si l'appareil a été acheté et utilisé aux Etats-Unis continentaux ou à Puerto Rico.
- (5) Les frais de main d'oeuvre pour l'installation, le réglage des commandes et l'installation de systèmes d'antenne ne sont pas couverts par cette garantie. Nous ne sommes pas responsables des problèmes de réception provenant de systèmes d'antenne inadéquats.
- (6) Les garanties ne couvrent que les vices de matériaux ou de fabrication, tels que mentionné ci-avant. Elles ne concernent pas un produit ou une pièce perdu ou égaré par vous ou tout produit ou pièce endommagé par une erreur d'utilisation, un accident, des dégâts causés par la foudre, des fluctuations de tension, une mauvaise installation, un entretien inadéquat ou une utilisation violant les explications fournies; elles ne concernent pas non plus les appareils modifiés sans autorisation de TACP/THI/TCL ou les appareils ou pièces dont le numéro de série a été supprimé, altéré ou rendu illisible.
- (7) Si vous désirez renvoyer votre platine DVD à TACP après les quatre-vingt-dix (90) jours ou l'année sous garantie, ou après que la période de garantie a expiré, appelez le (800)-631-3811 pour recevoir des informations à propos d'un prix d'échange. Le paiement doit accompagner le produit sous la forme d'un chèque certifié ou d'un mandat postal et la raison du renvoi doit être expliquée.
- (8) Que ce soit pendant la période de garantie ou après son expiration, une platine DVD physiquement endommagée ne sera pas acceptée pour réparation ou échange et elle sera renvoyée telle quelle.

(Suite)

# GARANTIE LIMITEE PLATINE VIDEO DVD (suite)

## Pour obtenir les services sous garantie

- (1) Reportez-vous au Guide de dépannage de votre mode d'emploi, car vous pourrez peut-être y trouver la solution votre problème.
- (2) Aux Etats-Unis, téléphonez à TACP 800-631-3811 (numéro vert); à Hawaii ou au Canada, adressez-vous au service de la liste ci-dessous dans les trente (30) jours après avoir décelé une défectuosité du produit ou d'une pièce.
- (3) Renvoyez le produit au Centre de Service TACP/THI/TCL agréé ou au TACP Return Center. Tout produit expédié Centre de Service doit être assuré et emballé convenablement, de préférence dans le carton d'emballage original. Une lettre expliquant la défectuosité et une copie du reçu de l'achat doivent accompagner le produit renvoyé.

### Aux Etats-Unis, contactez:



### A Hawaii, contactez:

Toshiba Hawaii Inc.  
327 Kamakee Street  
Honolulu, HA 96814  
(808)-521-5377

### Au Canada, contactez:

Consumer Electronics Group  
191 McNabb Street  
Markham, Ontario L3R 8H2  
(905)-470-5400

Consumer Electronics Group  
22171 Fraserwood Way  
Richmond, B.C. V6W 1J5  
(604)-303-2500

Consumer Electronics Group  
1643 North Service Road  
Droval, QC H9P 1J1  
(514)-856-4100

Toutes les garanties implicites de droit, y compris les garanties implicites de qualité marchande et d'adaptation à une fin particulière, sont limitées expressément à la durée des garanties limitées énoncées ci-dessus. Sauf pour ce qui est des garanties implicites de droit, telles que limitées par les présentes, la garantie qui précède remplacera toutes les autres garanties, ententes et autres obligations similaires du fabricant et du vendeur en ce qui concerne la réparation ou le remplacement de pièces. En aucun cas, TACP/THI ne sera tenu responsable de dommages indirects ou accessoires. Aucune personne, agent, distributeur, concessionnaire ou compagnie n'est autorisé à changer, modifier ou prolonger les termes de ces garanties de quelque façon que ce soit. Toute procédure visant à faire exécuter une obligation quelconque de TACP/THI en vertu de cette garantie ou de toute loi des Etats-Unis ou d'un des états, doit être entamée dans les quatre-vingt-dix (90) jours suivant la date où vous découvrez ou devriez avoir découvert la défectuosité. Cette limitation ne s'applique pas aux garanties implicites de droit.

Cette garantie vous accorde des droits légaux précis et vous pouvez disposer d'autres droits qui varient d'un état à l'autre. Certains états ne permettent pas de limitation de la durée des garanties implicites ou du droit de prescription d'action, ni l'exclusion ou la limitation des dommages indirects ou accessoires. Il se peut donc que les dispositions précédentes ne s'appliquent pas dans votre cas.

### ATTENTION CLIENTS CANADIENS:

Les clients canadiens sont tenus de remplir le "Formulaire d'Enregistrement de Garantie" spécial pour le Canada, fourni avec le produit, et de renvoyer ce document dûment rempli avec une copie du reçu d'achat à TOSHIBA DU CANADA, afin d'enregistrer et de valider cette garantie. Le produit doit être acheté auprès d'un Concessionnaire Canadien Agréé. Des produits achetés aux Etats-Unis et utilisés au Canada ne sont pas couverts par ces garanties.

### IMPORTANT: Consignes d'emballage et d'expédition

Pour expédier le produit à un Centre de Service, vous devez utiliser le carton original et des matériaux d'emballage, puis placer le carton original dans un autre carton en utilisant aussi des matériaux de rembourrage.

# **TOSHIBA**