



PROLOGY®

178 мм (7") широкоформатный
автомобильный цветной TFT-монитор и
FM/AM-приемник с высокой
выходной мощностью и возможностью
управления CD-чейнджером

МОДЕЛЬ: **AVM-700R**

РУКОВОДСТВО ПОЛЬЗОВАТЕЛЯ

Настоящее Руководство пользователя предназначено для информирования покупателя о технических характеристиках и условиях использования автомобильного широкоформатного цветного TFT-монитора и FM/AM-приемника с высокой выходной мощностью и возможностью управления CD-чейнджером, именуемого в дальнейшем "устройство", об основных правилах и порядке установки, взаимных обязательствах между изготовителем, продавцом и владельцем. Самостоятельное вскрытие устройства, механические повреждения и нарушение порядка эксплуатации могут привести к неисправностям устройства. При покупке устройства требуйте проверки его работоспособности путем демонстрации качества изображения и звукового сопровождения. Убедитесь, что в гарантийном талоне на устройство поставлен штамп магазина, разборчивая подпись и дата продажи.

Прежде чем включить устройство, внимательно ознакомьтесь с настоящим Руководством по эксплуатации, с элементами управления.

В связи с постоянной работой по совершенствованию устройства, повышающей его надежность и улучшающей эксплуатационные характеристики, в конструкцию могут быть внесены незначительные изменения, не отраженные в настоящем Руководстве.

ФУНКЦИИ УСТРОЙСТВА

- Широкоформатный цветной TFT-монитор размером 178 мм (7")
- Система цветности PAL/NTSC
- 4 видеорежима для обычного и широкоформатного изображения
- Дистанционная регулировка открывания, наклона и угла поворота монитора
- Возможность зеркального разворота изображения для воспроизведения сигнала с видеокамеры заднего обзора
- Режим вывода изображения с навигационной системы
- Высокая выходная мощность (4x50 Вт)
- Высокоскоростной цифровой PLL тюнер
- Память на 120 станций (60 FM, 60 AM)
- Ручной поиск радиостанций
- Автоматическое занесение наиболее мощных станций в память
- Возможность управления CD-чейнджером
- Дистанционное управление на ИК-лучах
- Экранное меню
- Электронная регулировка параметров звука и изображения
- Регулируемая тонкомпенсация
- Режим приглушения звука
- 4 комплекта аудио/видео входов
- Видеовыход для подключения второго монитора
- 4-канальный линейный выход
- Линейный выход на сабвуфер
- Переключаемая фаза выхода на сабвуфер
- Стандартный монтажный размер DIN

ПРЕДУПРЕЖДЕНИЯ

Восклицательный знак в равностороннем треугольнике и слово "Предупреждение" используются для того, чтобы предупредить пользователя о наличии важных инструкций по эксплуатации устройства. Несоблюдение данных инструкций может привести к различным травмам или смертельному исходу.

НИКОГДА НЕ СМОТРИТЕ ВИДЕОЗАПИСИ, КОГДА УПРАВЛЯЕТЕ АВТОМОБИЛЕМ

Просмотр видеозаписей во время движения может привести к отвлечению водителя от управления автомобилем и возможному дорожному происшествию.

НИКОГДА НЕ ОСУЩЕСТВЛЯЙТЕ УПРАВЛЕНИЯ КАКИМИ-ЛИБО ФУНКЦИЯМИ УСТРОЙСТВА, ЕСЛИ ЭТО МОЖЕТ ОТВЛЕЧЬ ВАС ОТ БЕЗОПАСНОГО УПРАВЛЕНИЯ АВТОМОБИЛЕМ

Любые функции, которые могут потребовать длительного внимания пользователя, должны использоваться только после полной остановки автомобиля. Всегда останавливайте автомобиль в безопасном месте перед тем, как воспользоваться такими функциями устройства. Несоблюдение данного правила может привести к аварии.

НИКОГДА НЕ РАЗБИРАЙТЕ И НЕ ПЕРЕДЕЛЫВАЙТЕ ДАННОЕ УСТРОЙСТВО

Попытки разобрать или переделать данное устройство могут привести к несчастным случаям, возгоранию и/или поражению электрическим током.

ХРАНИТЕ МЕЛКИЕ ДЕТАЛИ ПОДАЛЬШЕ ОТ ДЕТЕЙ

Храните мелкие детали (винты и т.п.) в местах, недоступных для детей. Если такая деталь проглочена ребенком, немедленно обратитесь к врачу.

ПРИ ЗАМЕНЕ ПРЕДОХРАНИТЕЛЕЙ ПИТАНИЯ ИСПОЛЬЗУЙТЕ ПРЕДОХРАНИТЕЛЬ ТОЛЬКО С НАДЛЕЖАЩИМИ ТЕХНИЧЕСКИМИ ХАРАКТЕРИСТИКАМИ

Заменяйте перегоревшие предохранители питания только на предохранители, рассчитанные на такой же ток. Несоблюдение данного правила может привести к возгоранию или повреждению штатных систем автомобиля.

В СЛУЧАЕ ПОЯВЛЕНИЯ КАКИХ-ЛИБО ПРОБЛЕМ НЕМЕДЛЕННО ПРЕКРАТИТЕ ИСПОЛЬЗОВАНИЕ УСТРОЙСТВА

В случае появления каких-либо проблем немедленно прекратите использование устройства и обратитесь к продавцу, у которого Вы приобрели данное оборудование.



ОСТОРОЖНО

Восклицательный знак в равностороннем треугольнике и слово “Осторожно” используются для того, чтобы предупредить пользователя о наличии важных инструкций по эксплуатации устройства. Несоблюдение данных инструкций может привести к различным травмам или материальному ущербу.

НЕ УСТАНОВЛИВАЙТЕ СЛИШКОМ ВЫСОКИЙ УРОВЕНЬ ГРОМКОСТИ

Устанавливайте во время движения такой уровень громкости, который позволил бы Вам слышать все звуки вокруг автомобиля. Невозможность слышать окружающие звуки во время движения может привести к аварии.

НЕ ИСПОЛЬЗУЙТЕ ДАННОЕ УСТРОЙСТВО ВНЕ АВТОМОБИЛЯ

Данное устройство не предназначено для использования вне автомобиля. Несоблюдение данного правила может привести к поражению электрическим током и различным травмам.

ДЕРЖИТЕ ПОСТОРОННИЕ ПРЕДМЕТЫ ПОДАЛЬШЕ ОТ ОТСЕКА МОНИТОРА

Держите посторонние предметы подальше от отсека монитора. Никогда не держите руки в зоне работы монитора.

ОСТАНАВЛИВАЙТЕ АВТОМОБИЛЬ ПЕРЕД ТЕМ, КАК ВЫПОЛНИТЬ КАКУЮ-ЛИБО ОПЕРАЦИЮ, КОТОРАЯ МОЖЕТ ПОВЛИЯТЬ НА ВАШУ СПОСОБНОСТЬ УПРАВЛЯТЬ АВТОМОБИЛЕМ

Если какая-либо операция, связанная с данным монитором (например, подъем или опускание монитора и т.п.), могут повлиять на Вашу способность управлять автомобилем, перед выполнением этой операции остановите автомобиль в безопасном месте.

НИКОГДА НЕ УСТАНОВЛИВАЙТЕ В ПУЛЬТ ДИСТАНЦИОННОГО УПРАВЛЕНИЯ СТАРЫЕ И НОВЫЕ БАТАРЕЙКИ ВМЕСТЕ. ПРИ УСТАНОВКЕ БАТАРЕЕК СОБЛЮДАЙТЕ ПОЛЯРНOSTЬ ПОДКЛЮЧЕНИЯ

Никогда не устанавливайте в пульт дистанционного управления старые батарейки и новые батарейки вместе, и не заменяйте указанные в технических характеристиках батарейки на батарейки другого типа. При установке батареек соблюдайте полярность подключения (+)/(-), указанную в инструкциях. Разрушение батареек и вытекание из них электролита могут привести к ранениям или повреждению оборудования.



ОСТОРОЖНО

Восклицательный знак в равностороннем треугольнике и слово “Осторожно” используются для того, чтобы предупредить пользователя о наличии важных инструкций по эксплуатации устройства. Несоблюдение данных инструкций может привести к различным травмам или материальному урону. Некоторые функции данного устройства достаточно сложны в использовании. По этой причине было принято решение объединить эти функции на специальном экране настройки SETUP. Данные функции невозможно использовать, пока автомобиль не будет остановлен и припаркован. Такая мера позволяет сконцентрировать все внимание водителя на дороге, а не на устройстве. Она предназначена для обеспечения безопасности водителя и пассажиров.

ТЕМПЕРАТУРА

Для использования данного устройства температура внутри салона автомобиля должна быть в пределах от -5°C до +60°C.

ЗАМЕНА ПРЕДОХРАНИТЕЛЯ

При замене перегоревшего предохранителя необходимо использовать предохранитель, рассчитанный на ток, который указан на держателе предохранителя. Если предохранитель перегорает еще раз, внимательно проверьте все электрические соединения устройства. Причиной перегорания предохранителя может быть короткое замыкание. Также необходимо проверить штатный регулятор напряжения на автомобиле.

ОБСЛУЖИВАНИЕ

При появлении каких-либо проблем никогда не пытайтесь отремонтировать устройство самостоятельно. Обратитесь к продавцу, у которого Вы приобрели данное оборудование.

ВЫБОР МЕСТА ДЛЯ УСТАНОВКИ

При выборе места для установки убедитесь, что устройство не будет подвергаться воздействию:

- Прямых солнечных лучей или тепла
- Высокой влажности
- Большого количества пыли
- Чрезмерной вибрации

МОНИТОР

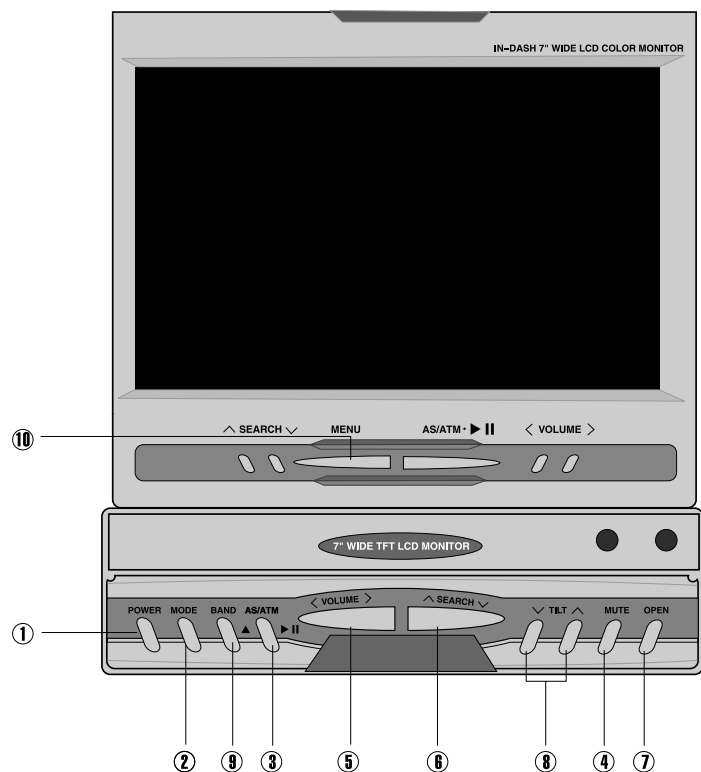

- (1) Кнопка включения и выключения питания **POWER**
- (2) Кнопка выбора режима **MODE**
- (3) Кнопка **AS/ATM**
- (4) Кнопка выключения звука **MUTE**
- (5) Кнопка регулировки уровня громкости **VOLUME**
- (6) Кнопка поиска **SEARCH**
- (7) Кнопка открывания и закрывания **OPEN**
- (8) Кнопки наклона вверх и вниз **TILT**
- (9) Кнопка выбора диапазона **BAND**
- (10) Кнопка выбора меню **MENU**

ПУЛЬТ ДИСТАНЦИОННОГО УПРАВЛЕНИЯ

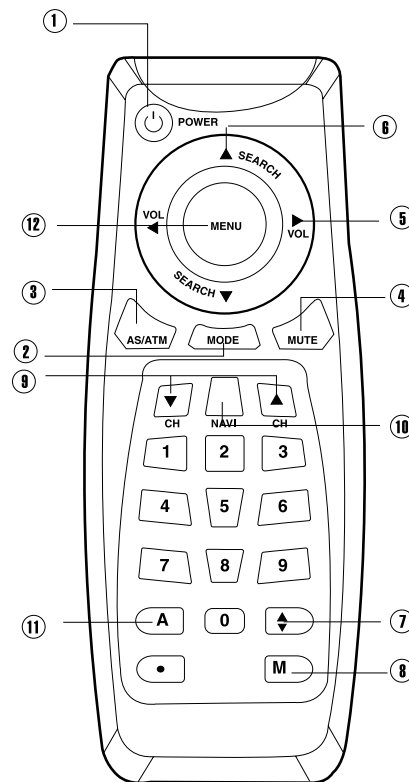

- (1) Кнопка включения и выключения питания **POWER**
- (2) Кнопка выбора режима **MODE**
- (3) Кнопка **AS/ATM**
- (4) Кнопка выключения звука **MUTE**
- (5) Кнопки регулировки уровня громкости **VOL**
- (6) Кнопки поиска **SEARCH**
- (7) Кнопка открывания и закрывания
- (8) Кнопка памяти **M**
- (9) Кнопки переключения каналов **CH**
- (10) Кнопка навигации **NAVI**
- (11) Кнопка выбора формата изображения **A**
- (12) Кнопка выбора меню **MENU**

ПУЛЬТ ДИСТАНЦИОННОГО УПРАВЛЕНИЯ

Замена батареек питания

Используемые батарейки: Две сухие батарейки типа <AAA>.

1. Откройте крышку отсека батареек на пульте дистанционного управления. Для открывания нажмите на крышку и выдвиньте ее в направлении стрелки

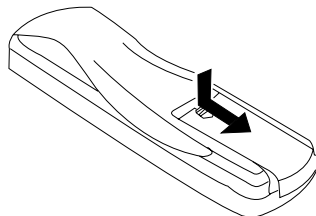

2. Замените батарейки. Для этого выньте старые батарейки и установите новые батарейки, соблюдая полярность подключения (+) и (-), маркированную внутри отсека батареек.

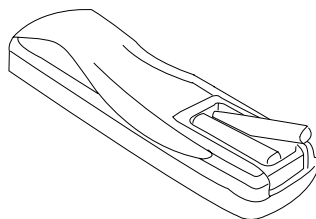

3. Закройте крышку отсека батареек. Нажмите на крышку в направлении стрелки, чтобы она зафиксировалась с характерным щелчком.

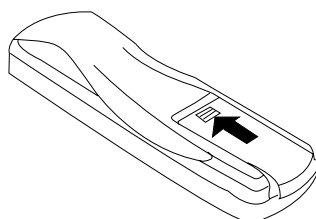

ВКЛЮЧЕНИЕ И ВЫКЛЮЧЕНИЕ ПИТАНИЯ

**1. ВКЛЮЧЕНИЕ ПИТАНИЯ**

- 1) Для включения питания монитора нажмите кнопку POWER. Но монитор при этом не откроется.
- 2) Также Вы можете включить питание монитора, нажав кнопку открывания/закрывания OPEN. Включится питание и монитор откроется.

2. ВЫКЛЮЧЕНИЕ ПИТАНИЯ

- 1) Для выключения питания монитора нажмите кнопку POWER еще раз.
- 2) Если Вы выключаете питание кнопкой POWER, когда монитор открыт, монитор не закроется. Если Вы вынимаете ключ из замка зажигания автомобиля или нажимаете кнопку открывания/закрывания OPEN, монитор закроется автоматически.

ОТКРЫВАНИЕ МОНИТОРА

Нажмите кнопку открывания/закрывания OPEN. Монитор откроется.

ПРИМЕЧАНИЕ:

Если кнопка открывания/закрывания OPEN нажимается, когда монитор закрыт, монитор откроется и включится его питание.

ЗАКРЫВАНИЕ МОНИТОРА

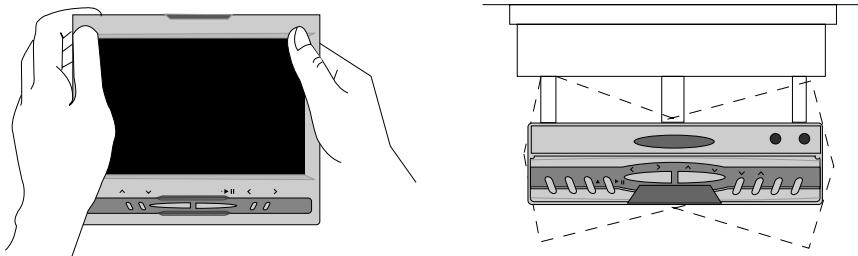

1. Возьмитесь за правый и левый верхние углы монитора и установите их параллельно передней стороне устройства, как показано на рисунке.
2. Нажмите кнопку открывания/закрывания OPEN. Монитор закроется.

ПРИМЕЧАНИЯ:

1. Вы не сможете закрыть монитор, если его левый и правый углы не будут параллельны передней стороне устройства.
2. Если кнопка открывания/закрывания монитора OPEN нажимается, когда включен радиоприемник или видеовоспроизводящее устройство, монитор закроется. Но звуковое сопровождение при этом не выключится. Для выключения звука нажмите кнопку POWER.

РЕГУЛИРОВКА НАКЛОНА МОНИТОРА

1. Нажмите кнопку MENU три раза в режиме радиоприемника или два раза в аудиовизуальном режиме для выбора меню USER SELECTOR (выбор пользовательских настроек).
2. Нажимайте кнопки SEARCH для выбора позиции TILT (наклон).
3. Нажмите кнопку VOLUME > или <. При каждом нажатии кнопки VOLUME > или < монитор будет наклоняться вперед или назад на один шаг. Всего наклон монитора (TILT) может быть изменен на 5 шагов. Более подробная информация приводится на странице 22 данного Руководства пользователя.

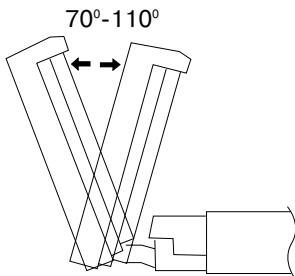

ПРИМЕЧАНИЯ:

Также Вы можете изменить наклон монитора, нажимая кнопки TILT на самом мониторе. Каждый раз, когда Вы нажимаете кнопку TILT \wedge , монитор наклоняется вперед на 1 шаг. Каждый раз, когда Вы нажимаете кнопку TILT \vee , монитор наклоняется назад на 1 шаг. Всего наклон монитора (TILT) может быть изменен на 5 шагов.

ПЕРЕМЕЩЕНИЕ МОНИТОРА ВПЕРЕД

1. Нажмите кнопку MENU три раза в режиме радиоприемника или два раза в аудиовизуальном режиме для выбора меню USER SELECTOR (выбор пользовательских настроек).
 2. Нажимайте кнопки SEARCH для выбора позиции MOVE (перемещение).
 3. Нажмите кнопку VOLUME > для выбора FORWARD (вперед). Монитор передвинется вперед на 1 шаг (15 мм).
 4. Нажмите кнопку VOLUME < для выбора BACKWARD (назад). Монитор передвинется назад на 1 шаг (15 мм).
- Более подробная информация приводится на странице 22 данного Руководства пользователя.

15 mm ← → 15 mm

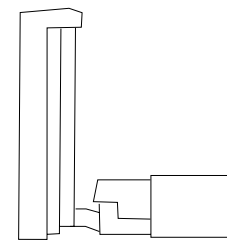

ПРИМЕЧАНИЯ:

1. Если кнопка VOLUME > нажимается, когда выбрано FORWARD (вперед), монитор не передвинется вперед.
2. Если кнопка VOLUME < нажимается, когда выбрано BACKWARD (назад), монитор не передвинется назад.

ПОВОРОТ МОНИТОРА НАПРАВО И НАЛЕВО

Для выбора более удобного угла просмотра Вы можете вручную повернуть монитор налево или направо.

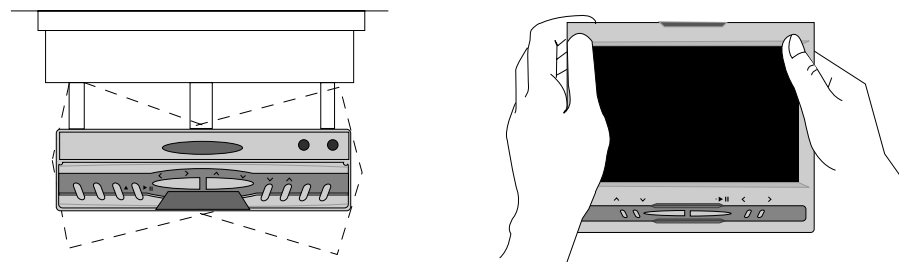

ВЫБОР РЕЖИМА

Для выбора желаемого режима работы монитора нажимайте кнопку MODE. Каждый раз, когда Вы нажимаете данную кнопку, режим изменяется следующим образом.

RADIO -> AV1 -> AV2 -> AV3 (CD или Video CD чейнджер) -> AV4 (TV)



ПРИМЕЧАНИЯ:

1. Проигрыватель с автоматической сменой компакт-дисков или видео компакт-дисков должен подключаться к входу AV3.
2. Телевизионный тюнер должен подключаться к входу AV4.

РЕГУЛИРОВКА УРОВНЯ ГРОМКОСТИ

Для регулировки уровня громкости нажимайте кнопку VOLUME < или >.

ОТКЛЮЧЕНИЕ ЗВУКА

Для того, чтобы мгновенно уменьшить уровень громкости, нажмите кнопку MUTE. Для возвращения к предыдущему уровню громкости нажмите кнопку MUTE еще раз.

ФУНКЦИЯ СБРОСА RESET

1. Если монитор работает неправильно, нажмите кнопку RESET с помощью карандаша или любого другого заостренного инструмента. Кнопка RESET находится в углублении в небольшом отверстии на верхнем правом углу передней панели, слева от разъема AUDIO INPUT.
2. При нажатии кнопки RESET питание монитора будет выключено, поэтому для включения питания монитора Вам потребуется нажать кнопку POWER.
3. Если данная операция не позволяет устранить возникшую при эксплуатации монитора проблему, проконсультируйтесь с мастером-установщиком.

ВЫБОР ФОРМАТА ИЗОБРАЖЕНИЯ НА ЭКРАНЕ МОНИТОРА

Каждый раз, когда Вы нажимаете кнопку A (формат изображения) на пульте дистанционного управления, формат изображения переключается между Normal, Full, Zoom и Wide, которые более подробно описываются ниже.

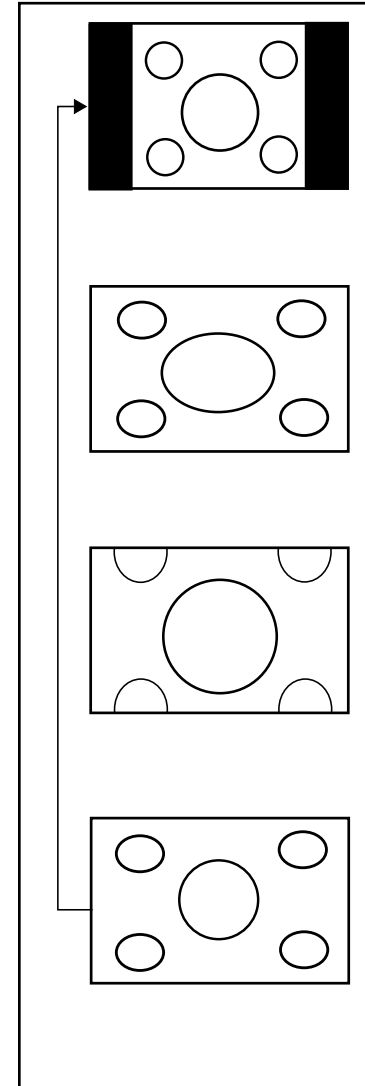

Режим NORMAL

Монитор будет показывать нормальное изображение в центре экрана в формате 4:3. По бокам экрана будут вертикальные черные полосы.

Режим FULL

Монитор будет показывать нормальное изображение на всей площади экрана, растягивая его по горизонтали до формата 16:9.

Режим ZOOM

В данном режиме монитор будет показывать нормальное изображение более широко, растягивая его не только по горизонтали, но и по вертикали, в формате 4:3. На экране не будет показана узкая полоска изображения в верхней и нижней его части.

Режим WIDE

Монитор будет показывать нормальное изображение на всей площади экрана, неравномерно растягивая его по горизонтали до формата 16:9. Чем ближе к правому или левому краю экрана, тем в большей степени растягивается изображение.

ИСПОЛЬЗОВАНИЕ РАДИОПРИЕМНИКА

Для включения питания и открывания монитора нажмите кнопку открывания/закрывания OPEN. На мониторе появится изображение, показанное на рисунке ниже.

Основное меню радиоприемника



ПРИМЕЧАНИЕ:

1. Каждый раз, когда Вы нажимаете на кнопку MENU при основном меню радиоприемника на экране, экранные меню будут чередоваться следующим образом:

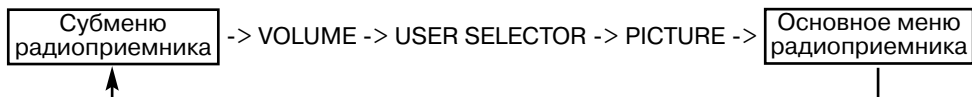

2. Нажимайте кнопки SEARCH \wedge или \vee для выбора желаемого пункта меню.
3. Нажимайте кнопки VOLUME или CH \wedge или \vee для регулировки параметра выбранного пункта меню.

НАСТРОЙКА РАДИОПРИЕМНИКА ВРУЧНУЮ

Нажимайте кнопки CH \wedge или \vee для перемещения, соответственно, на один шаг вниз или вверх, пока не будет выбрано значение частоты желаемой радиостанции.

ПРОГРАММИРОВАНИЕ РАДИОСТАНЦИЙ В ПАМЯТЬ РАДИОПРИЕМНИКА ВРУЧНУЮ

1. Настройтесь на радиостанцию, которую Вы хотите запрограммировать в память радиоприемника под определенным номером канала (CH).
2. Для того, чтобы заложить желаемую радиостанцию в память радиоприемника, нажмите кнопку M. Радиостанция будет запрограммирована в память радиоприемника и ей будет присвоен следующий свободный номер канала CH (следующий номер после номера канала ранее запрограммированной в память устройства радиостанции).
3. В память радиоприемника может быть запрограммировано до 30 радиостанций каждого диапазона. FM1: 30, FM2: 30, AM1: 30, AM2: 30 (всего 120 радиостанций).

АВТОМАТИЧЕСКОЕ ПРОГРАММИРОВАНИЕ РАДИОВЕЩАТЕЛЬНЫХ СТАНЦИЙ В ПАМЯТЬ УСТРОЙСТВА

1. Настройтесь на радиостанцию, которую Вы хотите запрограммировать в память радиоприемника под определенным номером канала (CH).
2. Нажмите кнопку AS/ATM и удержите ее в нажатом положении на 2 секунды. Во время работы функции автоматического программирования радиостанций значение частоты на экране будет постоянно изменяться. Тюнер автоматически найдет и заложит в память до 30 радиостанций для каждого диапазона в порядке изменения несущей частоты, т.е. FM1: 30, FM2: 30, AM1: 30, AM2: 30 (всего 120 радиостанций).
3. После завершения процедуры автоматического программирования радиостанций в память устройства тюнер вернется к радиостанции, заложенной в память канала CH 01.

ПРИМЕЧАНИЯ:

В режиме проигрывателя с автоматической сменой компакт-дисков Вы можете временно остановить воспроизведение (включить паузу) или включить воспроизведение текущего компакт-диска нажатием кнопки AS/ATM.

НАСТРОЙКА НА РАДИОСТАНЦИЮ, ХРАНЯЩУЮСЯ В ПАМЯТИ УСТРОЙСТВА

Повторно нажимайте кнопки SEARCH, пока не будет выбран нужный диапазон.

ВЫБОР СИСТЕМЫ РАДИОВЕЩАНИЯ, СООТВЕТСТВУЮЩЕЙ ВАШЕЙ СТРАНЕ

1. В режиме радиоприемника нажмите кнопку MENU. На мониторе будет индикация, показанная на рисунке ниже.



Субменю радиоприемника

2. Нажимайте кнопки SEARCH для выбора позиции RADIO BAND.
3. После выбора позиции RADIO BAND нажимайте кнопки CH \wedge или \vee для выбора системы радиовещания (региона приема): EUROPE или USA. Каждый раз, когда Вы нажимаете кнопку CH, происходит переключение в следующем порядке: EUROPE -> USA

ДИАПАЗОН РАДИОВЕЩАНИЯ

1. Нажимайте кнопки SEARCH для выбора позиции RADIO BAND.
2. Когда выбрана позиция RADIO BAND, нажимайте кнопку VOLUME < или > для выбора диапазона радиовещания. Каждый раз, когда Вы нажимаете кнопку VOLUME < или >, диапазоны переключаются в следующем порядке:
FM1 -> FM2 -> AM1 -> AM2



3. Также для выбора диапазона радиовещания Вы можете нажимать кнопку BAND на устройстве. Каждый раз, когда Вы нажимаете кнопку BAND, диапазоны переключаются в следующем порядке:
FM1 -> FM2 -> AM1 -> AM2

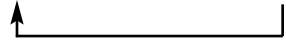

РЕГУЛИРОВКА ВЫСОКИХ ЗВУКОВЫХ ЧАСТОТ

1. Нажимайте кнопки SEARCH для выбора позиции TREBLE.
2. Для регулировки уровня высоких звуковых частот нажимайте кнопки VOLUME < и >.

РЕГУЛИРОВКА НИЗКИХ ЗВУКОВЫХ ЧАСТОТ

1. Нажимайте кнопки SEARCH для выбора позиции BASS.
2. Для регулировки уровня низких звуковых частот нажимайте кнопки VOLUME < и >.

РЕГУЛИРОВКА УРОВНЯ САБВУФЕРА

1. Нажимайте кнопки SEARCH для выбора позиции SUB WOOFER.
2. Для регулировки уровня сабвуфера нажимайте кнопки VOLUME < и >.

ТОНКОМПЕНСАЦИЯ

1. Нажимайте кнопки SEARCH для выбора позиции LOUD.
2. Для регулировки уровня тонкомпенсации нажимайте кнопки VOLUME < и >.

ФУНКЦИЯ НАВИГАЦИИ

НАСТРОЙКА ФУНКЦИИ НАВИГАЦИИ

1. Подключайте систему навигации только к входам AV1 или AV2 на задней панели устройства.
2. Нажмите кнопку MODE для выбора режима радиоприемника.
3. Нажмите кнопку MENU для выбора экрана, показанного на рисунке ниже.

Субменю радиоприемника



4. Нажимайте кнопки SEARCH для выбора позиции NAVIGATION.
5. Для выбора входа AV1 или AV2 (к которому подключена система навигации) нажимайте кнопки VOLUME < и >. Каждый раз, когда Вы нажимаете кнопку, AV-входы переключаются в следующем порядке:
AV1 -> AV2 -> OFF (выключено)



ВЫВОД НА ЭКРАН МОНИТОРА ИЗОБРАЖЕНИЯ ОТ СИСТЕМЫ НАВИГАЦИИ

В режиме радиоприемника или режиме AV 1, 2 или 3 нажмите кнопку NAVI. На монитор будет выведено изображение от системы навигации.

ПРИМЕЧАНИЕ:

Не выбирайте входы AV, к которым подключена система навигации, с помощью кнопки MODE. Если AV-вход, к которому подключена система навигации, выбирается с помощью кнопки MODE, изображение от системы навигации не будет выведено на экран монитора. На монитор будет выведен экран предупреждения <WARNING>.

НАСТРОЙКА РЕЖИМА ИСПОЛЬЗОВАНИЯ КАМЕРЫ ЗАДНЕГО ОБЗОРА

1. Подключайте камеру заднего обзора только к входам AV1, AV2 или AV3 на задней панели данного устройства. Если к входам AV3 данного устройства подключен проигрыватель с автоматической сменой видео компакт-дисков, камера заднего обзора может подключаться только к входам AV1 и AV2.
2. Нажмите кнопку MODE для выбора режима радиоприемника.
3. Нажмите кнопку MENU для выбора экрана, показанного на рисунке ниже.

Субменю радиоприемника



4. Нажимайте кнопки SEARCH для выбора позиции CAMERA IN.
5. Для выбора входа AV1, AV2 или AV3 (к которому подключена камера заднего обзора) нажимайте кнопки VOLUME < и >. Каждый раз, когда Вы нажимаете кнопку, AV-входы переключаются в следующем порядке:
AV1 -> AV2 -> AV3 -> OFF (выключено)



ПРОСМОТР ИЗОБРАЖЕНИЯ, ПЕРЕДАВАЕМОГО КАМЕРОЙ ЗАДНЕГО ОБЗОРА

В любом режиме установите на автомобиле заднюю передачу. На экран монитора будет выведено изображение камеры заднего обзора.

НЕОБХОДИМЫЕ ПОДКЛЮЧЕНИЯ ПРОВОДОВ

Подключите оранжевый провод с названием "REVERSE GEAR" к концевому выключателю автомобиля, на клемме которого появляется +12 В, когда рычаг переключения передач переведен в положение заднего хода "R" (reverse). См. стр. 28 "ПОДКЛЮЧЕНИЕ УСТРОЙСТВА"

ПРИМЕЧАНИЕ:

Если AV-вход, к которому подключена камера заднего обзора, выбирается с помощью кнопки MODE, изображение от камеры заднего обзора не будет выведено на экран монитора. На монитор будет выведен экран предупреждения <WARNING>.

Если к входам AV3 данного устройства подключен проигрыватель с автоматической сменой компакт-дисков (или видео компакт-дисков), режим AV3 изменяется на режим CDC и на экран монитора выводится меню CD CHANGER (управление проигрывателем с автоматической сменой дисков).

1. Нажимайте кнопку MODE для выбора режима CD CHANGER (AV3). Каждый раз, когда Вы нажимаете данную кнопку, индикация на дисплее изменяется следующим образом:

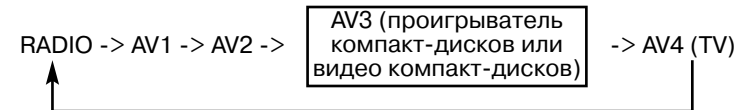

2. Если выбран режим CD CHANGER (AV3), на мониторе появится экран, показанный на рисунке ниже.



3. Для выбора нужной позиции меню нажимайте кнопки SEARCH.
4. Для настройки выбранной позиции меню нажимайте кнопки CH / или \. Также вы можете изменять настройку в сторону увеличения, нажимая кнопку BAND на самом мониторе.

СТАТУС КОМПАКТ-ДИСКА

В данной позиции меню показан текущий статус компакт-диска: DISC CHECK (проверка диска), SEEK (поиск), PLAY (воспроизведение) и т.д.

ВРЕМЯ ВОСПРОИЗВЕДЕНИЯ (PLAY TIME)

В данной позиции меню показано время воспроизведения текущего воспроизводимого компакт-диска.

ФУНКЦИЯ INTRO SCAN (СКАНИРОВАНИЕ СОДЕРЖАНИЯ ДИСКА)

1. Нажимайте кнопку SEARCH для выбора позиции INTRO SCAN.
2. Для выбора настройки данной функции нажимайте кнопки CH \wedge или \vee . Каждый раз, когда Вы нажимаете кнопку CH \wedge или \vee или кнопку BAND, настройка изменяется в следующем порядке: ONE -> ALL -> OFF



ALL: Последовательно будут воспроизведены 10 первых секунд первой дорожки всех компакт-дисков.

ONE: Последовательно будут воспроизведены 10 первых секунд каждой дорожки выбранного компакт-диска.

OFF: Функция сканирования INTRO SCAN отключена.

ФУНКЦИЯ REPEAT (ПОВТОРНОЕ ВОСПРОИЗВЕДЕНИЕ)

1. Нажимайте кнопку SEARCH для выбора позиции REPEAT.
2. Для выбора настройки данной функции нажимайте кнопки CH \wedge или \vee . Каждый раз, когда Вы нажимаете кнопку CH \wedge или \vee или кнопку BAND, настройка изменяется в следующем порядке: ONE -> ALL -> OFF



ALL: Все дорожки текущего диска будут воспроизведены повторно.

ONE: Повторно будет воспроизводиться выбранная дорожка текущего компакт-диска.

OFF: Функция повторного воспроизведения REPEAT отключена.

ФУНКЦИЯ RANDOM (ВОСПРОИЗВЕДЕНИЕ В СЛУЧАЙНОМ ПОРЯДКЕ)

1. Нажимайте кнопку SEARCH для выбора позиции RANDOM.
2. Для выбора настройки данной функции нажимайте кнопки CH \wedge или \vee . Каждый раз, когда Вы нажимаете кнопку CH \wedge или \vee или кнопку BAND, настройка изменяется в следующем порядке: ONE -> ALL -> OFF



ALL: Все дорожки всех дисков, загруженных в проигрыватель (компакт-дисков или видео компакт-дисков), будут воспроизводиться в случайном порядке.

ONE: В случайном порядке будут воспроизводиться все дорожки текущего компакт-диска.

OFF: Функция воспроизведения в случайном порядке RANDOM отключена.

ПАУЗА ВОСПРОИЗВЕДЕНИЯ

Для временной остановки воспроизведения (паузы) нажимайте кнопку AS/ATM. Для возобновления воспроизведения нажмите эту же кнопку еще раз.

ПРИМЕЧАНИЕ:

Для надежного управления проигрывателем с автоматической сменой компакт-дисков рекомендуется между нажатиями кнопок делать паузы не менее 0,5 секунды.

РЕГУЛИРОВКА УРОВНЯ ГРОМКОСТИ КАЖДОГО КАНАЛА

Вы можете настроить уровень громкости для каждого канала при воспроизведении радиопрограмм или аудиовизуальных источников.

РЕГУЛИРОВКА УРОВНЯ ГРОМКОСТИ КАЖДОГО КАНАЛА ДЛЯ ВОСПРОИЗВЕДЕНИЯ РАДИОПРОГРАММ

1. В режиме приема радиопрограмм нажмите кнопку MENU два раза. Для регулировки уровня громкости каждого канала при воспроизведении аудиовизуальных источников необходимо в режиме AV нажать кнопку MENU один раз. На экране монитора появится следующее изображение.

Меню VOLUME (громкость)



2. Для выбора канала звука, который Вы хотите настроить, нажимайте кнопки SEARCH.
3. Для настройки уровня громкости выбранного канала нажимайте кнопки VOLUME < и >.

ВЫБОР НАСТРОЕК ПО УМОЛЧАНИЮ

1. Нажимайте кнопки SEARCH для выбора позиции DEFAULT.
2. Для выбора ON или OFF нажмите кнопку VOLUME < или >. Каждый раз, когда Вы нажимаете кнопку VOLUME < или >, настройка на экране изменяется следующим образом: ON -> OFF



ТОЧНАЯ НАСТРОЙКА ЧАСТОТЫ РЕГУЛИРОВКИ ТЕМБРА И ПОЛОЖЕНИЯ ЭКРАНА МОНИТОРА

1. Нажмите кнопку MENU, когда на экране монитора показано следующее меню.

Меню VOLUME (громкость)



На экран монитора будет выведено меню, показанное на следующем рисунке.

Меню USER SELECTOR (настройки, определяемые пользователем)



2. Для выбора позиции меню, которую Вы хотите настроить, нажимайте кнопки SEARCH.
3. Для настройки выбранной позиции меню нажимайте кнопку VOLUME < или >.

РЕГУЛИРОВКА ПАРАМЕТРОВ ИЗОБРАЖЕНИЯ

1. Нажмите кнопку MENU, когда на экране монитора показано следующее меню.

Меню USER SELECTOR (настройки, определяемые пользователем)



На экран монитора будет выведено меню, показанное на следующем рисунке.

Меню PICTURE (изображение)

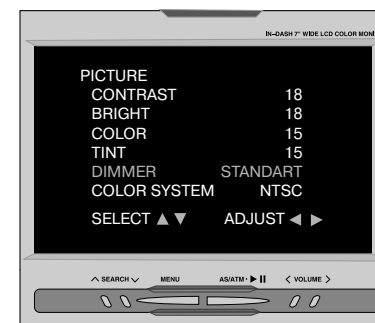

2. Для выбора позиции меню, которую Вы хотите настроить, нажимайте кнопки SEARCH.
3. Для настройки выбранной позиции меню нажимайте кнопку VOLUME < или >.

ВЫБОР ТЕЛЕВИЗИОННОЙ СИСТЕМЫ

1. Нажимайте кнопки SEARCH для выбора позиции COLOR SYSTEM (телевизионная система) для аудиовизуального источника в меню настройки изображения PICTURE.

Меню PICTURE (изображение)

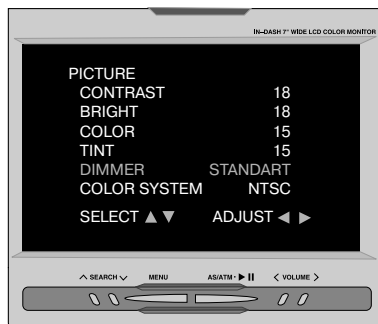

2. Для выбора системы PAL или NTSC нажимайте кнопку VOLUME < или >.

ПРИМЕЧАНИЕ:

Выбор телевизионной системы для приема телевизионных программ, когда к входам AV4 монитора подключен телевизионный тюнер.

1. Прежде всего, выберите телевизионную систему PAL или NTSC в позиции COLOR SYSTEM меню настройки изображения PICTURE в режиме радиоприемника.
2. Выберите телевизионную систему (цвет и звук) еще раз в позиции COLOR SYSTEM меню FUNCTION в режиме TV.
Более подробная информация приводится в Руководстве пользователя, которое прилагается к телевизионному тюнеру.

ПРИМЕЧАНИЕ:

Если монитор воспроизводит черно-белое изображение, выберите телевизионную систему для аудиовизуального источника еще раз.

РЕГУЛИРОВКА УРОВНЯ ГРОМКОСТИ В РЕЖИМЕ AV

Для регулировки уровня громкости звукового сопровождения аудиовизуальных источников в режиме AV проделайте следующее.

1. Нажмите кнопку VOLUME < или >.
На экране монитора появится следующее изображение.

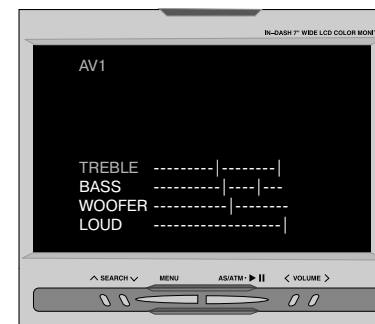

2. Для выбора позиции, которую Вы хотите настроить, нажимайте кнопки SEARCH.
3. Для настройки уровня выбранной позиции нажимайте кнопку VOLUME < или >.

ЭКРАН ПРЕДУПРЕЖДЕНИЯ

На экран данного монитора выводится следующее предупреждение, если на автомобиле не задействован стояночный тормоз или во время движения. Это позволяет предотвратить аварии, которые могут возникнуть, если водитель будет отвлекаться на просмотр изображения на экране монитора.

На экран монитора будет выводиться только предупреждение и больше никакого изображения, но Вы сможете прослушивать звуковое сопровождение и регулировать уровень его громкости.



МЕРЫ БЕЗОПАСНОСТИ

Внимательно выберите место для установки устройства, чтобы оно не мешало водителю нормально управлять автомобилем.

Никогда не устанавливайте устройство там, где оно будет подвергаться воздействию высокой температуры. Например, в тех местах, где на устройство будут попадать прямые солнечные лучи, или в местах поступления в салон горячего воздуха от отопителя, где устройство будет подвергаться воздействию пыли, грязи или сильной вибрации.

Для безопасной и надежной установки устройства используйте только входящие в его комплект крепежные приспособления. Перед установкой устройства обязательно снимите его переднюю панель.

Выбор угла установки

Угол установки устройства не должен превышать 20°.

ПРИМЕР УСТАНОВКИ

Установка в приборную панель автомобиля.

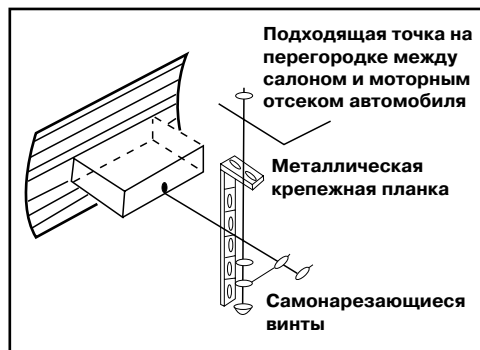

Крепежная планка

Для того, чтобы надежно закрепить заднюю часть устройства, используйте монтажную планку. Это позволит избежать сбоев от вибрации при воспроизведении во время движения. Монтажную планку можно согнуть руками, чтобы придать ей нужную форму.

Держатель

После установки держателя в приборную панель в зависимости от толщины материала приборной панели выберите подходящие монтажные язычки и отогните их внутрь, чтобы закрепить держатель на месте.

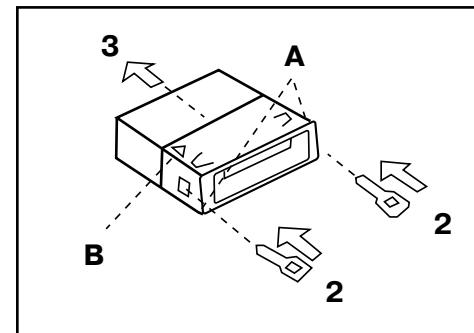
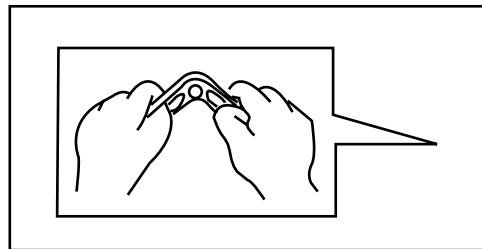

Как снять монтажный кожух

1. Вставьте специальные ключи в прорези А.
2. Снимите кожух В с устройства.

ПРИМЕЧАНИЕ:

Храните ключи в надежном месте, чтобы иметь возможность воспользоваться ими в будущем, когда Вам понадобится снять устройство с автомобиля.

ПОДКЛЮЧЕНИЕ УСТРОЙСТВА

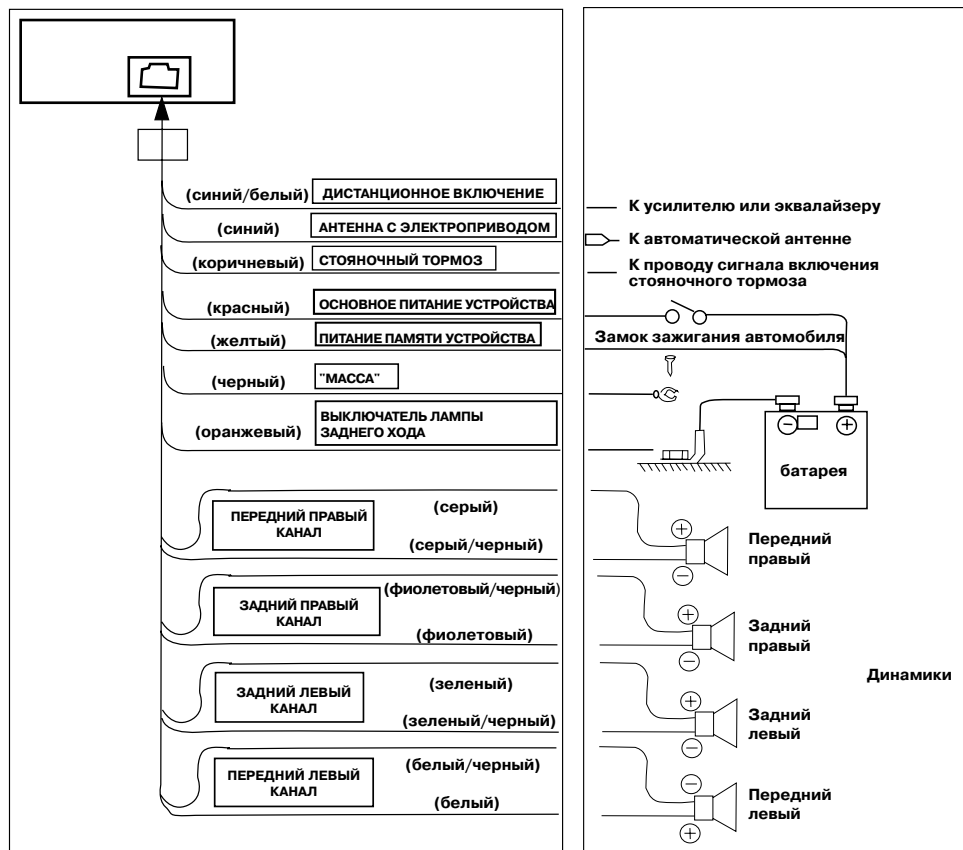

ПРИМЕЧАНИЕ:

1. Имейте в виду, что провод датчика включения стояночного тормоза должен быть либо замкнут на <массу>, либо разомкнут. Если на него будет подаваться питание +12 В, устройство может быть повреждено.
2. Никогда не соединяйте провод автоматической антенны с <массой>. Соединение данного провода с <массой> может привести к повреждению устройства.

ПОДКЛЮЧЕНИЕ CD-ЧЕЙНДЖЕРА И ТВ-ТЮНЕРА

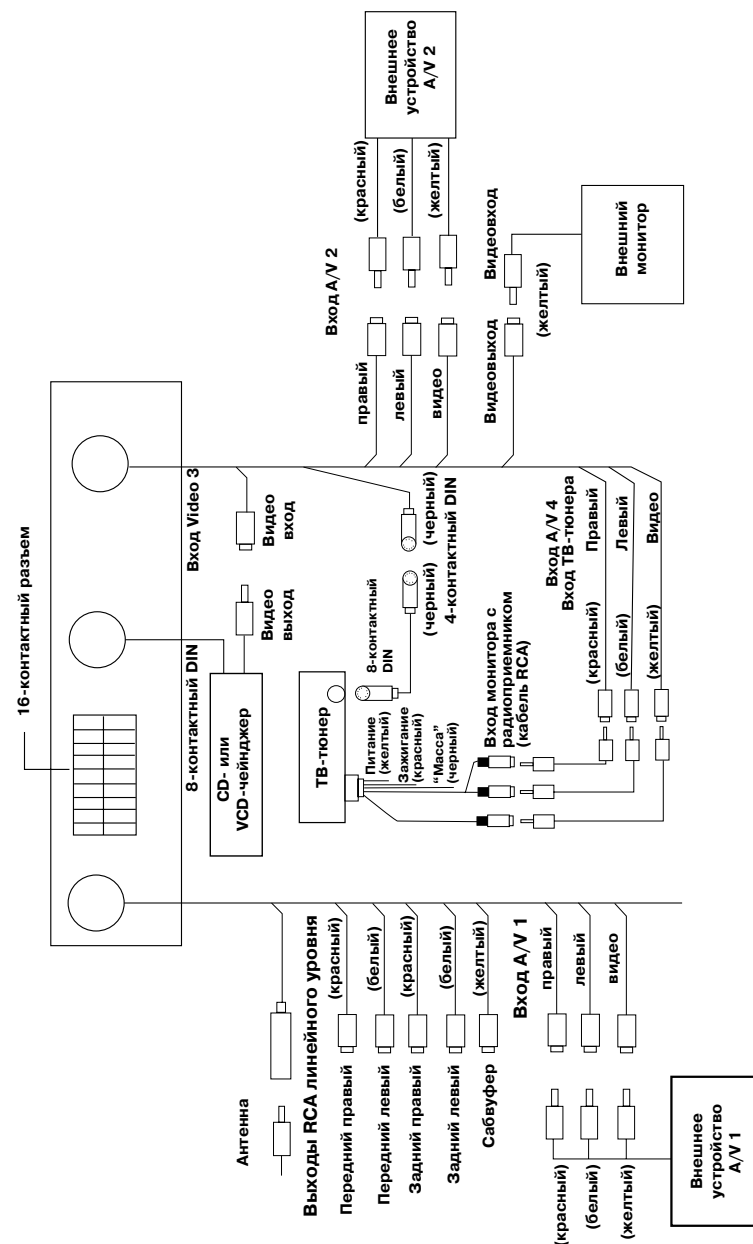

ВХОДЫ АУДИОСИГНАЛА И ВИДЕОСИГНАЛА НА ПЕРЕДНЕЙ ПАНЕЛИ МОНИТОРА

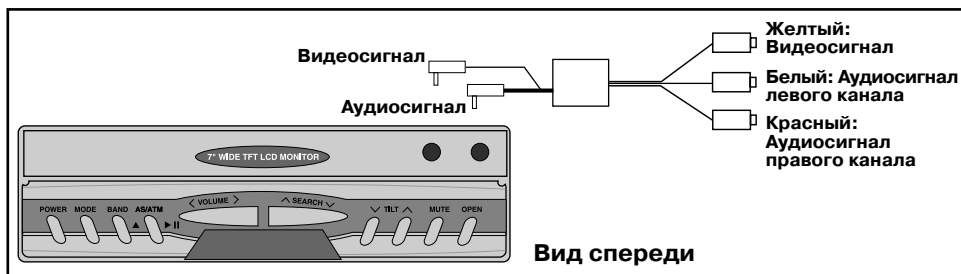

ПРИМЕЧАНИЕ:

Входные разъемы аудиосигнала и видеосигнала (диаметр 3,5 мм) на передней панели монитора представляют собой те же самые входы, что и входы AV1 на задней панели устройства. Если и к тем, и к другим разъемам одновременно подключены аудиовизуальные устройства, приоритет имеет устройство, подключенное к 3,5-миллиметровым разъемам на передней панели монитора.

Хранение, транспортирование, ресурс, утилизация

Устройство рекомендуется хранить в складских или домашних условиях по группе "Л" ГОСТ 15150 и при необходимости транспортировать любым видом гражданского транспорта в имеющейся индивидуальной потребительской таре по группе "Ж2" ГОСТ 15150 с учетом ГОСТ Р 50905 п.4.9.5. Место хранения (транспортировки) должно быть недоступным для попадания влаги, прямого солнечного света и должно исключать возможность механических повреждений. Устройство может эксплуатироваться до полной потери работоспособности и ремонтпригодности. Устройство не содержит вредных материалов и безопасно при эксплуатации и утилизации (кроме сжигания в непригодных условиях).

Гарантии поставщика

Автомобильный цветной TFT-монитор и FM/AM-приемник Prology AVM-700R соответствует утвержденному образцу.

Изготовитель гарантирует соответствие устройства требованиям ГОСТ 17692-89, ГОСТ 28279-89. При соблюдении владельцем правил эксплуатации, изложенных в настоящем Руководстве пользователя, устройство обеспечивает безопасность и электромагнитную совместимость в полном объеме требований, подлежащих обязательной сертификации в системе ГОСТ Р, не оказывает вредного воздействия на окружающую среду и человека и признано годным к эксплуатации. Устройство имеет гарантийные сроки хранения 12 месяцев со дня поставки розничному продавцу при соблюдении условий хранения, эксплуатации - 12 месяцев с момента покупки без учета времени пребывания в ремонте при соблюдении правил эксплуатации. Право на гарантию дается при заполнении сведений прилагаемого гарантийного талона.

ТЕХНИЧЕСКИЕ ХАРАКТЕРИСТИКИ

РАДИОПРИЕМНИК ДИАПАЗОНА АМ

При выборе настройки USA

Диапазон принимаемых частот: 530 - 1710 кГц
Шаг изменения частоты: 10 кГц

При выборе настройки EUROPE

Диапазон принимаемых частот: 522 - 1620 кГц
Шаг изменения частоты: 9 кГц

Промежуточная частота: 450 кГц

Полезная чувствительность: 32 дБ

Подавление помех по зеркальному каналу: 45 дБ

Избирательность по зеркальному каналу: 100 дБ

РАДИОПРИЕМНИК ДИАПАЗОНА FM

Диапазон принимаемых частот: 87 - 108 МГц

Шаг изменения частоты при ручной настройке: 50 кГц

Шаг изменения частоты в режиме поиска: 100 кГц

Промежуточная частота: 10,7 МГц

Полезная чувствительность: 12 дБ

Подавление помех по зеркальному каналу: 45 дБ

Избирательность по зеркальному каналу: 60 дБ

CD ЧЕНДЖЕР

Отношение сигнал-шум: > 80 дБ

Частотная характеристика: 20 Гц - 20 кГц

Разделение стереоканалов: > 60 дБ

Цифро-аналоговый преобразователь: 16-битовый

УСИЛИТЕЛЬ

Полная максимальная мощность: 200 Вт (пиковая)

Выходная мощность: 50 Вт х 4

ОБЩИЕ

Напряжение питания: 14,4В \approx (11 - 15 В)

Полярность питания: Отрицательный полюс источника питания соединен с "массой"

Полное сопротивление динамиков: 4 - 8 Ом

Предохранители: Быстросрабатывающий плавкий предохранитель (1 А и 10 А)

Размеры Ш x В x Г: 178 x 50 x 155 мм

Вес

Нетто: 2,5 кг

Брутто: 3,5 кг



Designed and Engineered in America
© 2002 Saturn High-Tech, Inc. USA