

Приветствуем покупателя DVD-проигрывателя Prology DVD-400. Для правильного использования данного проигрывателя внимательно прочитайте все инструкции, включенные в это Руководство, и сохраните Руководство для использования в будущем.

Меры безопасности



WARNING
RISK OF ELECTRIC SHOCK
DO NOT OPEN



Значок молнии в равностороннем треугольнике предназначен для того, чтобы предупредить пользователя о наличии внутри устройства опасного неизолированного напряжения, которое может иметь величину, способную привести к поражению человека электрическим током.



Восклицательный знак в равностороннем треугольнике предназначен для того, чтобы предупредить пользователя о наличии важных инструкций по эксплуатации и обслуживанию устройства в Руководстве, которое прилагается к устройству.

Предупреждение:

Для предотвращения возгорания или поражения электрическим током не подвергайте данное устройство воздействию дождя или влажности. Внутри устройства имеются точки опасно высокого электрического напряжения. Никогда не открывайте корпус устройства.

Осторожно:

Для предотвращения поражения электрическим током вставляйте широкий контакт вилки кабеля питания в широкое отверстие электрической розетки и вставляйте вилку в розетку до конца.

Осторожно:

В данном устройстве используется лазер. Для правильного использования этого устройства полностью прочитайте все инструкции и сохраните их для использования в будущем. При необходимости ремонта устройства обратитесь к продавцу или в сервисный центр; также обратитесь к разделу "Поиск и устранение неисправностей". Для предотвращения прямого попадания под излучение лазера никогда не открывайте корпус устройства. Под невидимое лазерное излучение можно попасть, когда открыт корпус устройства или неисправны внутренние устройства блокировки. Никогда не смотрите на лазерный луч. Использование любых элементов управления, настроек или процедур каким-либо образом, отличающимся от описанного в данном Руководстве, может привести к попаданию под опасное излучение.

Предупреждение:

Любые изменения, внесенные в конструкцию данного устройства, или его модификации, которые не одобрены компанией Saturn High-Tech или ее уполномоченными представителями, могут сделать невозможным для пользователя эксплуатацию данного устройства.

V. Важные инструкции по безопасности

1. Прочитайте все инструкции. Перед использованием устройства обязательно прочитайте все инструкции по эксплуатации и безопасности.
2. Сохраните данное Руководство. Необходимо сохранить данное Руководство, которое включает в себя все меры безопасности и инструкции по эксплуатации, для возможного использования в будущем.
3. Отнеситесь внимательно ко всем предупреждениям. Необходимо следовать всем предупреждениям, как нанесенным непосредственно на корпус устройства, так и приведенным в Руководстве по его эксплуатации.
4. Следуйте всем инструкциям. При использовании устройства необходимо следовать всем инструкциям по эксплуатации и управлению.
5. Очистка и уход. Перед очисткой отключайте данное устройство от источника электропитания. Никогда не используйте жидкие или аэрозольные очистители. Для очистки используйте только влажную тряпку.
6. Приспособления и комплектующие. Никогда не используйте приспособления и комплектующие, не рекомендованные производителем данного устройства, так как это может быть опасно.
7. Вода и влажность. Никогда не используйте данное устройство около воды, например, около ванн, моек, раковин или плавательного бассейна; никогда не устанавливайте устройство на влажную поверхность.
8. Комплектующие. Никогда не устанавливайте устройство на неустойчивые подставки, тележки, треноги, кронштейны или столы. Устройство может упасть, нанеся при этом серьезные травмы детям или взрослым; падение устройства может также привести к его серьезному повреждению. Используйте только те подставки, тележки, треноги, кронштейны или столы, которые рекомендованы производителем или продаются вместе с устройством. При любой установке устройства необходимо строго следовать всем инструкциям производителя, а также использовать только те крепежные приспособления, которые рекомендованы производителем.
9. Установленное на тележку устройство следует перемещать крайне осторожно. Резкие остановки, чрезмерные усилия или неровная поверхность могут привести к тому, что тележка с устройством перевернется.
10. Источники питания. Для подачи питания на данное устройство должен использоваться только тот источник, который указан в паспортных данных на его задней панели. Если Вы не уверены в типе электропитания у Вас дома, обратитесь к продавцу или в местную компанию, обеспечивающую подачу электроэнергии. Если предусматривается подача питания на устройство от батарей или от других источников питания, обратитесь к Руководству по эксплуатации.
11. Заземление или поляризация. Данное устройство может быть оборудовано полярной вилкой для подключения к источнику электропитания переменного тока (на такой вилке один контакт шире, чем другой). Существует только один вариант подключения такой вилки к соответствующей электрической розетке. Это сделано из соображений обеспечения безопасности. Если Вы не можете вставить вилку в розетку до конца, попробуйте ее перевернуть. Если же и в этом случае Вы не сможете вставить вилку кабеля питания в электрическую розетку, обратитесь к квалифицированному электрику для замены розетки. Не пренебрегайте той безопасностью, которую дает полярная вилка питания.
12. Защита кабеля подачи питания. Кабель подачи питания должен быть проложен таким образом, чтобы на него никто не мог наступить или поставить сверху какой-либо предмет. Обратите особое внимание на состояние кабеля около вилки и в том месте, где кабель входит в устройство.

В. Важные инструкции по безопасности



13. Гроза и молния. Для обеспечения дополнительной защиты данного устройства во время грозы или когда устройство не будет использоваться и останется без присмотра на длительное время, отключите его от электрической розетки и отсоедините от устройства кабель антенны или кабельной системы. Это позволит предотвратить повреждение устройства из-за молнии или скачков напряжения в электрической сети.
14. Линии подачи электропитания. Внешняя антенна не должна располагаться в непосредственной близости к воздушным линиям электропередачи или к системам освещения и электроснабжения, а также там, где внешняя антенна может упасть на электрические линии и системы. При установке внешней антенны необходимо принять особые меры предосторожности, чтобы не коснуться воздушных линий электропередачи и линий других электрических систем, так как это может быть смертельно опасным.
15. Перегрузка. Никогда не перегружайте электрические розетки и удлинительные кабели, потому что это может привести к возгоранию или поражению электрическим током.
16. Попадание жидкостей и предметов внутрь корпуса устройства. Никогда не засовывайте никакие предметы внутрь устройства через отверстия в его корпусе, так как это может привести к возгоранию или поражению электрическим током. Следите за тем, чтобы никакая жидкость не попала внутрь корпуса устройства.
17. Обслуживание и ремонт. Не пытайтесь отремонтировать данное устройство самостоятельно, так как открывание корпуса устройства может привести к поражению электрическим током. Для ремонта обращайтесь только к квалифицированному специалисту или в сервисный центр.
18. Повреждения, требующие ремонта. Отключите данное устройство от источника электропитания и обратитесь к квалифицированному специалисту в следующих случаях:
 - a. Если повреждена вилка кабеля питания или сам кабель.
 - b. Если внутрь корпуса устройства попала жидкость или какой-либо предмет.
 - c. Если устройство попало под дождь или на него была пролита вода.
 - d. Если устройство не работает нормально при следовании всем инструкциям по эксплуатации. Для настройки устройства используйте только те элементы управления, которые указаны в инструкциях по эксплуатации, так как неправильная настройка других элементов управления может привести к повреждению устройства, и может потребоваться больших расходов на ремонт и восстановление нормальной работоспособности устройства.
 - e. Если устройство было уронено или был поврежден его корпус.
 - f. Если рабочие характеристики устройства значительно изменились, это указывает на необходимость его ремонта.
19. Запасные части. При необходимости использования запасных частей специалист сервисного центра должен обязательно использовать только те запасные части, которые указаны производителем, или запасные части, имеющие такие же технические характеристики, что и заменяемые детали устройства. Установка на устройство деталей, имеющих другие параметры, может привести к возгоранию, поражению электрическим током или другой опасности.
20. Проверка безопасности. После завершения работ по обслуживанию или ремонту данного устройства попросите специалиста сервисного центра провести полную проверку безопасности устройства, чтобы убедиться, что устройство работает правильно.
21. Нагревание. Данное устройство должно располагаться подальше от источников тепла, например, радиаторов отопления, воздуховодов горячего воздуха, плит, печей и других электрических устройств (включая усилители), которые выделяют большое количество тепла.

Содержание

A. Меры безопасности	1
B. Важные инструкции по безопасности	2
C. Особенности проигрывателя	5
D. О данном Руководстве	6
E. Диски, воспроизводимые устройством	6
F. Терминология, используемая при описании дисков	7
G. Перед использованием проигрывателя	8
H. Меры предосторожности при обращении с дисками	8
I. Подготовка к работе	9
Проверьте комплектацию	9
Использование пульта дистанционного управления	9
Элементы управления и индикаторы на передней панели проигрывателя	10
Индикаторы на дисплее	11
Задняя панель проигрывателя	11
Элементы управления на пульте дистанционного управления	12
Подключение проигрывателя	13
Подключение к обычному усилителю	14
Подключение к автомобильному усилителю	15
J. Базовые функции	16
Выбор TV/VIDEO	16
Воспроизведение дисков	16
Выбор телевизионной системы	17
Пауза	17
Дисплей на экране телевизора (OSD)	17
Регулировка уровня громкости	18
Меню воспроизведения диска DVD	18
Воспроизведение с использованием функции PBC	19
Режимы воспроизведения звука	19
K. Функции воспроизведения дисков	19
Отключение звука	20
Ускоренное воспроизведение	20
Замедленное воспроизведение	21
Повторное воспроизведение	21
Выбор субтитров	22
Выбор угла просмотра	23
Изменение размеров изображения во время воспроизведения	24
L. Настройка функций	25
Общие настройки	26
Настройка динамиков	27
Настройка Dolby Digital	28
Настройка пароля	29
Настройка предпочтений пользователя	29
M. Воспроизведение дисков MP3	30
N. Другое	32
Поиск и устранение неисправностей	32
Технические характеристики	33

С. Особенности проигрывателя

1. Великолепное качество звучания

Система Dolby Digital [], созданная Dolby Laboratories, и система DTS [], разработанная компанией DTS Inc., обеспечивают самое высокое качество звучания, которое только можно получить при воспроизведении дисков DVD и компакт-дисков в домашних условиях.

2. Высокая четкость изображения

Данное устройство использует формат кодирования MPEG2 и обеспечивает разрешающую способность по горизонтали более 500 строк.

3. Уникальные функции

К числу уникальных функций воспроизведения можно отнести возможность выбора угла (камеры) просмотра и возможность выбора языка звукового сопровождения или субтитров. Специальная функция позволяет заблокировать доступ к устройству и предотвратить просмотр дисков.

4. Формат изображения

Может быть выбран обычный формат изображения или формат 16:9 (широкоэкранный формат изображения).

5. Совместимость

Данное устройство позволяет воспроизводить диски DVD, SUPER-VCD, VCD (видео компакт-диски), CD (компакт-диски), CD-R и MP3.

6. Функция изменения размера изображения во время воспроизведения

Данная функция позволяет увеличить размер изображения в два или четыре раза по сравнению с размером оригинального изображения.

7. Многофункциональность

Ускоренное воспроизведение в прямом направлении, ускоренное воспроизведение в обратном направлении, замедленное воспроизведение, покадровое воспроизведение, повторное воспроизведение.

8. Дисплей содержания диска

Цветной люминесцентный дисплей и индикация на английском языке, выводимая на экран монитора, позволяющая посмотреть содержание записей на диске.

9. Видеовыход

Стандартный режим видеовыхода и легкое изменение телевизионной системы.

Данное устройство включает в себя технологии, защищенные законом об авторском праве. Правами на данные технологии, защищенные некоторыми патентами США, и на другую интеллектуальную собственность обладает компания Macrovision Corporation и другие владельцы прав. Использование данных защищенных авторским правом технологий возможно только с разрешения компании Macrovision Corporation. Данное устройство предназначено только для домашнего или ограниченного просмотра, если другое не разрешено компанией Macrovision Corporation. Изменение конструкции или разборка данного устройства запрещены.



Д. О данном Руководстве

Принципы изложения инструкций

- В данном Руководстве главным образом описываются функциональные кнопки, находящиеся на пульте дистанционного управления.
- Вы можете управлять устройством с передней панели, если кнопки на самом устройстве имеют такие же или похожие названия, что и кнопки на пульте дистанционного управления.
- В данном Руководстве используются символы, показанные в таблице справа.
- На телевизионном экране во время работы устройства может появиться индикатор [Ⓢ]. Данный значок означает, что функция, описанная в Руководстве по эксплуатации, не может быть использована при воспроизведении данного диска.

Символ	Означает
	Функции DVD
	Функции Super-VCD
	Функции VCD
	Функции CD

Е. Диски, воспроизводимые устройством

Тип	Маркировка	Записанный материал	Размер	Время воспроизведения
DVD		Аудио + Видео (кинофильмы)	12 см	Приблизительно 2 часа (односторонний диск)
			8 см	Приблизительно 4 часа (двухсторонний диск)
Super-VCD	Super-VCD	Аудио + Видео (кинофильмы)	12 см	Приблизительно 45 минут
VCD		Аудио + Видео (кинофильмы)	12 см	Приблизительно 74 минуты
			8 см	Приблизительно 20 минут
CD		Аудио	12 см	Приблизительно 74 минуты
			8 см	Приблизительно 20 минут
MP3		Аудио	12 см	600 минут

Примечание: Код региона (для воспроизведения дисков DVD) напечатан на задней панели проигрывателя. Могут воспроизводиться только те диски DVD, которые имеют такой же код.

Е. Терминология, используемая при описании дисков

Название (Title)

Видеозапись или музыка на диске DVD разделены на отдельные участки, самым большим из которых является Название (Title). Для видеозаписи под Названием понимается целый кинофильм. Если термин Название используется по отношению к аудиодиску, под ним понимается часть музыкальной записи.

Каждое Название имеет свой номер, что значительно облегчает поиск по диску.

Глава (Chapter)

Для диска DVD Глава (Chapter) является более мелкой единицей деления записи по сравнению с Названием (Title). Обычно Название состоит из нескольких Глав, каждая из которых имеет свой собственный номер для облегчения поиска по диску. Но некоторые диски могут и не иметь пронумерованных Глав.

Дорожка (Track)

Дорожка представляет собой какое-либо изображение или музыку на дисках VCD (видео компакт-диск) и CD (компакт-диск). Каждая дорожка имеет номер для облегчения поиска по диску.

Структура диска DVD

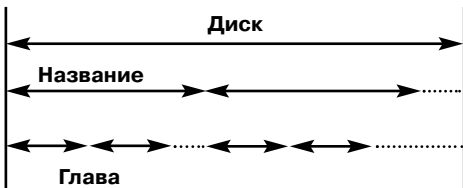

Структура дисков Super-VCD, VCD и CD

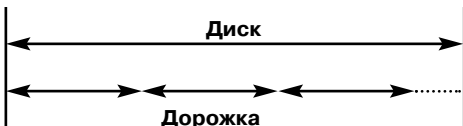

Сцена (Scene)

Меню движущегося изображения (кинофильмов) или неподвижных изображений (например, фотографий), записанных на дисках SUPER-VCD и VCD с функцией PBC может быть разделено на части, называемые сценами.

Функция PBC (управление воспроизведением) (Для дисков Super-VCD, VCD)

Это сигнал, записанный на дисках Super-VCD и VCD 2.0, и используемый для управления воспроизведением.

Тип диска	Функция
Диски VCD, не имеющие функции PBC (версия 1.1)	Данные диски позволяют воспроизводить движущееся изображение, а также звук.
Диски VCD (версия 2.0) или SVCD, имеющие функцию PBC	Функция PBC позволяет Вам взаимодействовать с системой через меню. Если на диске записаны неподвижные изображения, Вы можете воспроизвести их с высоким разрешением.

Г. Перед использованием проигрывателя

Во время движения

* При воспроизведении желательно установить такой уровень громкости, который не заглушал бы окружающие звуки и не мешал бы нормально ориентироваться на дороге в существующих условиях дорожного движения.

Во время мойки машины

* Никогда не подвергайте данное устройство воздействию воды или высокой влажности. Это может привести к короткому замыканию, возгоранию или другому повреждению.

Во время стоянки

* Во время стоянки автомобиля на солнце внутри салона может значительно повыситься температура.

* Перед тем, как использовать проигрыватель DVD, подождите, пока температура внутри салона автомобиля не понизится.

Размещение

* Устанавливайте устройство только там, где будет обеспечена достаточная вентиляция. Это позволит предотвратить его перегревание.

* Никогда не оставляйте устройство на длительное время в таких местах, где на него будут попадать прямые солнечные лучи, или около источников тепла.

* Устанавливайте устройство только горизонтально. Никогда не ставьте сверху на устройство никакие тяжелые предметы.

* Для защиты лазера оберегайте устройство

от пыли (не устанавливайте и не используйте его в условиях сильного запыления). Если на линзу лазера попадет пыль, для очистки используйте специальный чистящий диск.

* Перед использованием приобретенного чистящего диска обратитесь к инструкции, которая прилагается к диску.

Конденсация влаги

На линзе звукоснимателя в описанных ниже ситуациях может сконденсироваться влага:

* Устройство быстро переносится из холодного места в теплое место.

* Устройство устанавливается в комнате с включенным обогревателем или на него попадает поток холодного воздуха от кондиционера.

* Устройство используется в условиях очень высокой влажности. В этом случае устройство не будет работать. Удалите из устройства диск и оставьте его приблизительно на один час, чтобы влага испарилась.

Очистка

* Для очистки корпуса, панели и элементов управления используйте мягкую тряпку и небольшое количество нейтрального моющего средства. Никогда не используйте наждачную бумагу, порошки для полировки или растворители, например, спирт или бензин.

Н. Меры предосторожности при обращении с дисками

Обращение с дисками

* Для того, чтобы поверхность диска была всегда чистой, никогда не дотрагивайтесь до рабочей поверхности диска.

* Никогда не наклеивайте на диск бумагу или клейкую ленту.



* Храните диски подальше от прямого солнечного света или источников тепла.

* После воспроизведения убирайте диски в их коробки.

Очистка диска

* Перед воспроизведением протрите диск от центра к краям чистой тканью.



* Никогда не используйте для очистки дисков растворители, бензин, имеющиеся в продаже очистители или антистатические аэрозоли.

I. Подготовка к работе

В данном разделе Руководства приводится описание процедур, которые необходимо выполнить до начала эксплуатации проигрывателя.

Проверьте комплектацию

После того, как Вы откроете упаковку проигрывателя, проверьте наличие следующих комплектующих.

- * Один кабель подачи аудиосигнала
- * Один кабель подачи видеосигнала
- * Один пульт дистанционного управления
- * Две батарейки типа AAA
- * Одно Руководство пользователя
- * Один адаптер питания переменного тока
- * Два крепежных кронштейна
- * Один приемник сигналов дистанционного управления

Использование пульта дистанционного управления

1. Откройте крышку отсека батареек.

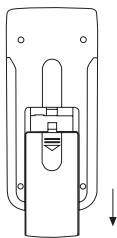

2. Установите в пульт две батарейки типа AAA, соблюдая полярность "+" и "-", которая маркирована на батарейках и внутри отсека батареек на пульте дистанционного управления.

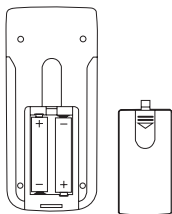

3. Закройте крышку отсека батареек.

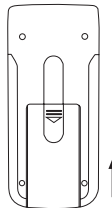

4. Направляйте пульт дистанционного управления на внешний сенсор дистанционного управления или на дисплей на передней панели устройства. Пульт позволяет осуществлять управление с расстояния 5 метров и в пределах угла 30° от прямого направления на сенсор дистанционного управления, находящийся на передней панели проигрывателя. Следите за тем, чтобы между сенсором и пультом дистанционного управления не было никаких препятствий.

Примечания:

1. Заряда батареек обычно хватает на 6 месяцев. Если пульт дистанционного управления не работает, замените батарейки.
2. Если пульт дистанционного управления не будет использоваться в течение длительного времени, выньте из него батарейки. Это позволит избежать вытекания электролита батареек и повреждения пульта дистанционного управления.

I. Подготовка к работе

Элементы управления и индикаторы на передней панели проигрывателя

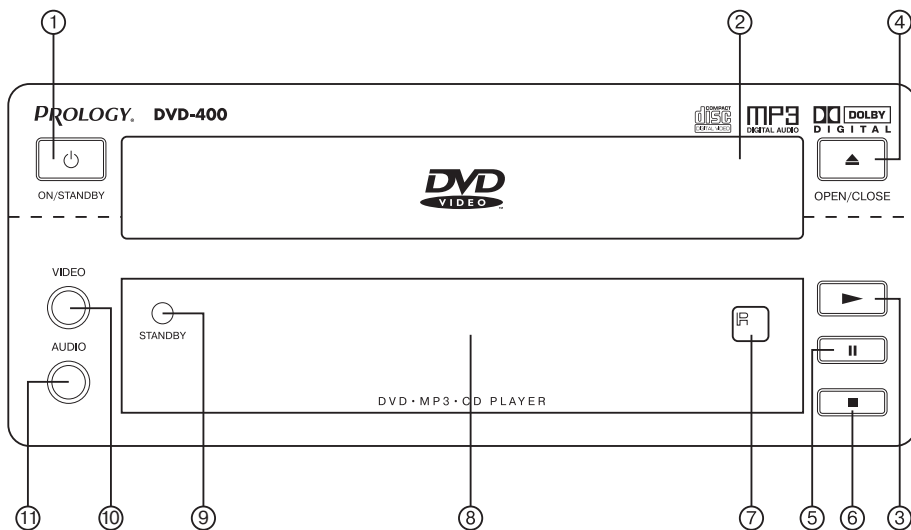

(1) Кнопка включения и выключения питания ON/STANDBY

(2) Лоток для загрузки диска

(3) Кнопка воспроизведения

(4) Кнопка открывания/закрывания лотка загрузки диска

(5) Кнопка паузы

(6) Кнопка остановки

(7) ИК-сенсор

(8) Дисплей

(9) Индикатор STANDBY

(10) Видеовход

(11) Аудиовход

I. Подготовка к работе

Индикаторы на дисплее



Задняя панель проигрывателя

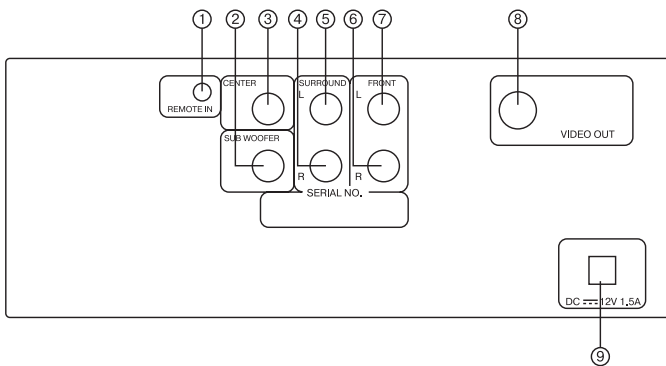

- (1) Разъем для подключения внешнего ИК-сенсора
- (2) Разъем аудиовыхода на сабвуфер
- (3) Разъем аудиовыхода центрального канала
- (4) Разъем аудиовыхода заднего правого канала
- (5) Разъем аудиовыхода заднего левого канала
- (6) Разъем аудиовыхода переднего правого канала
- (7) Разъем аудиовыхода переднего левого канала
- (8) Разъем видеовыхода
- (9) Разъем подачи питания

I. Подготовка к работе

Элементы управления на пульте дистанционного управления

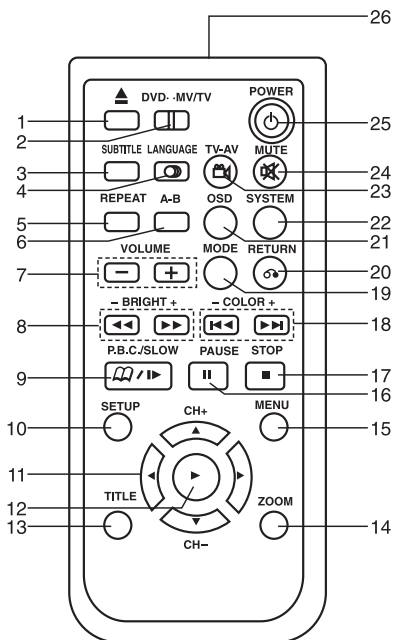

- (1) Кнопка открывания/закрывания лотка диска
- (2) Кнопка выбора DVD - MV/TV *
- (3) Кнопка выбора субтитров SUBTITLE
- (4) Кнопка выбора языка LANGUAGE
- (5) Кнопка повторного воспроизведения REPEAT
- (6) Кнопка повтора A-B
- (7) Кнопки регулировки уровня громкости VOLUME
- (8) Кнопки поиска/ускоренного воспроизведения в прямом и обратном направлении (BRIGHT -/+ для MV/TV)
- (9) Кнопка PBC (левая сторона) / SLOW (правая сторона)
- (10) Кнопка настройки SETUP
- (11) Кнопки перемещения по меню (CHANNEL -/+ для MV/TV)
- (12) Кнопка воспроизведения
- (13) Кнопка выбора названия TITLE
- (14) Кнопка изменения размеров изображения ZOOM
- (15) Кнопка MENU
- (16) Кнопка временной остановки воспроизведения PAUSE
- (17) Кнопка остановки STOP
- (18) Кнопки предыдущий/следующий (COLOR -/+ для MV/TV)
- (19) Кнопка выбора режима звука MODE (TV DISPLAY для MV/TV)
- (20) Кнопка возврата RETURN
- (21) Кнопка вывода вспомогательной информации на экран OSD
- (22) Кнопка выбора телевизионной системы SYSTEM
- (23) Кнопка выбора угла просмотра (выбор TV/AV для MV/TV)
- (24) Кнопка отключения звука MUTE
- (25) Кнопка включения и выключения питания POWER
- (26) Передатчик сигналов дистанционного управления

* Если Вы хотите управлять MV/TV, необходимо использовать соответствующее специальное устройство.

I. Подготовка к работе

Подключение проигрывателя

Перед подключением проигрывателя отключите все оборудование от источника электропитания.

Проигрыватель может работать в нескольких режимах выходного сигнала. Вы можете выбрать нужный Вам режим.

Подключение к телевизору/монитору

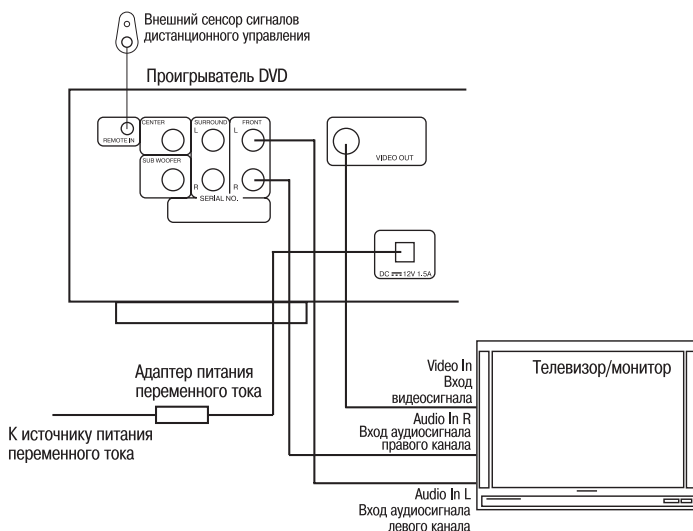

1. Настройте проигрыватель. При настройке проигрывателя необходимо учитывать, к какому телевизору он будет подключаться.

- Если Вы используете телевизор/монитор системы PAL, нажимайте кнопку [SYSTEM] для выбора системы PAL.
- Если Вы используете телевизор/монитор системы NTSC, нажимайте кнопку [SYSTEM] для выбора системы NTSC.
- Если Вы используете мультисистемный телевизор/монитор, нажимайте кнопку [SYSTEM] для выбора режима AUTO.
- При подключении проигрывателя к широкоэкранному телевизору в меню настройки для функции "TV DISPLAY" выберите режим "16:9 WIDE".
- При подключении проигрывателя к обычному телевизору в меню настройки для функции "TV DISPLAY" выберите режим "4:3/PS" или "4:3/LB".

2. Подключите к проигрывателю адаптер питания переменного тока:

- Подключите выходной разъем адаптера питания переменного тока к разъему DC IN на задней панели проигрывателя.
- Подключите адаптер переменного тока к электрической розетке.

I. Подготовка к работе

Подключение проигрывателя к обычному усилителю

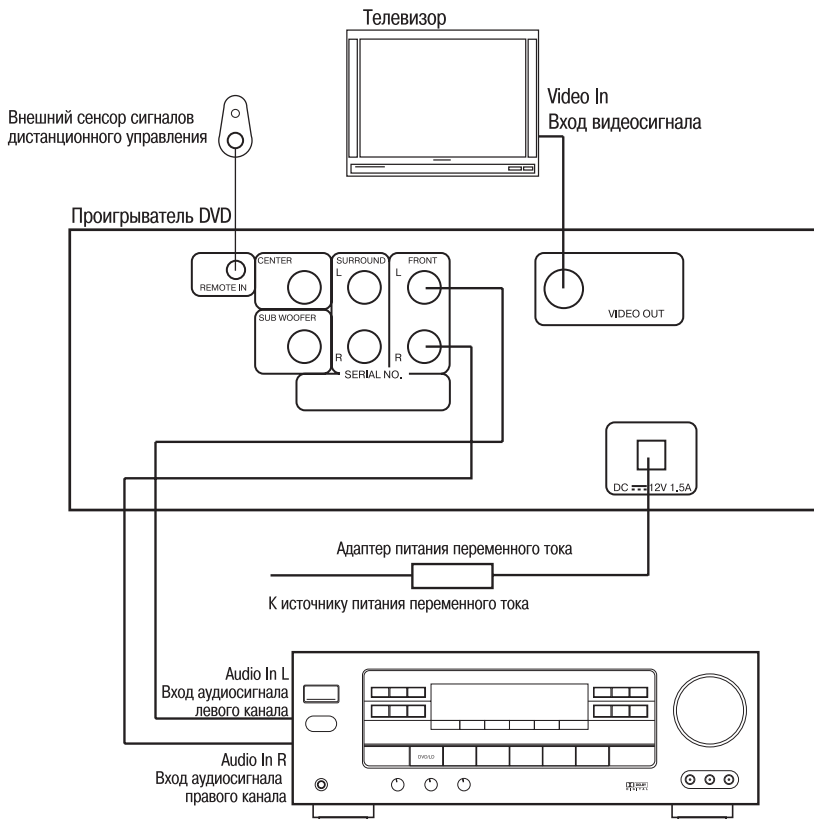

I. Подготовка к работе

Подключение проигрывателя к автомобильному усилителю

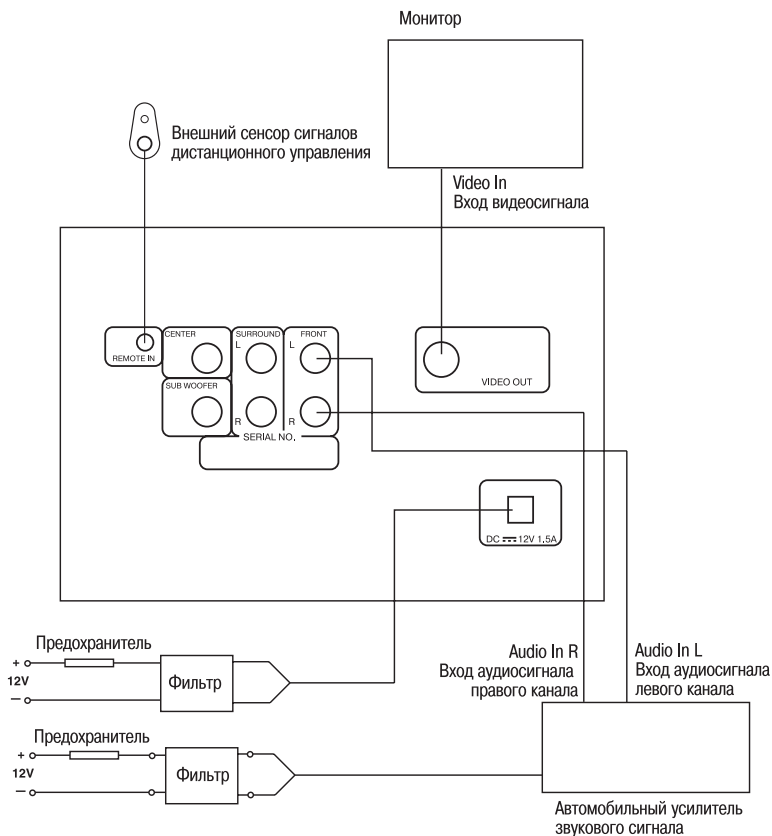

При подключении проигрывателя по схеме, приведенной выше, два провода "+" должны быть одновременно подключены к источнику питания +12 В постоянного тока, а два провода "-" должны быть одновременно к "массе" (проводу отрицательной полярности источника питания постоянного тока).

1. Базовые функции

Выбор TV/VIDEO

Нажмите кнопку включения питания [POWER] на телевизоре и на звуковоспроизводящей системе.

1. Нажимайте кнопку "TV/VIDEO" на телевизоре/мониторе для выбора режима VIDEO.

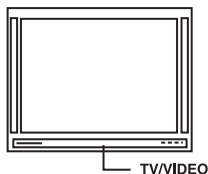

2. Выберите правильный вход аудиосигнала на усилителе.

- Усилители звукового сигнала отличаются друг от друга, поэтому обратитесь также к Руководству пользователя, которое прилагается к усилителю (к тому разделу, в котором описано соединение выходов аудиосигнала проигрывателя DVD с аудиовходом DVD на усилителе).

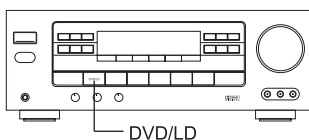

Примечание: Если Вы не собираетесь подключать проигрыватель к усилителю, пропустите данный шаг.

Воспроизведение дисков



1. Нажмите кнопку [POWER] для включения проигрывателя.

Передняя панель



2. Нажмите кнопку [▲] для открывания лотка диска и загрузите диск в лоток рабочей стороной вниз (сторона с надписями должна быть вверх).

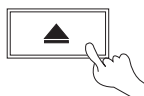

3. Для закрывания лотка диска нажмите кнопку [▲] еще раз. Устройство начнет считывание диска.

Передняя панель

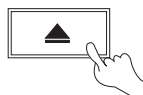

4. Нажмите кнопку [▶] (PLAY) для начала воспроизведения.

После завершения шага 4:

- Воспроизведение диска DVD. На экран телевизора будет выведено меню диска DVD или меню Названий.
 - Воспроизведение дисков Super-VCD, VCD 2.0. На экран телевизора будет выведено меню, проигрыватель войдет в режим воспроизведения PBC (управление воспроизведением).
 - Воспроизведение компакт-дисков (CD), VCD 1.1. Нажмите кнопку [▶] (PLAY). Проигрыватель будет воспроизводить содержимое диска последовательно, в соответствии с номерами дорожек.
5. Остановка воспроизведения. Нажмите кнопку [■].

I. Базовые функции

6. Выньте диск и выключите питание проигрывателя.
- Для остановки воспроизведения диска DVD необходимо нажать данную кнопку два раза подряд.

Выбор телевизионной системы

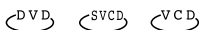

Установите на проигрывателе телевизионную систему (NTSC, PAL, AUTO), соответствующую системе телевизора/монитора, к которому подключен проигрыватель.

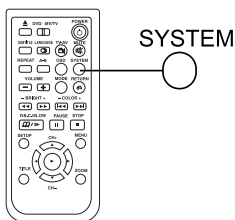

1. Если проигрыватель подключен к телевизору/монитору системы PAL: Нажимайте кнопку [SYSTEM] на проигрывателе для выбора системы PAL. На экране появится следующая индикация:

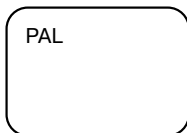

2. Если проигрыватель подключен к телевизору/монитору системы NTSC: Нажимайте кнопку [SYSTEM] на проигрывателе для выбора системы NTSC. На экране появится следующая индикация:

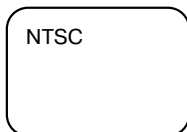

3. Если проигрыватель подключен к мультисистемному телевизору/монитору: Нажимайте кнопку [SYSTEM] на проигрывателе для выбора AUTO. На экране появится следующая индикация:

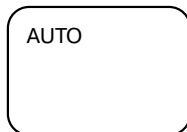

Пауза

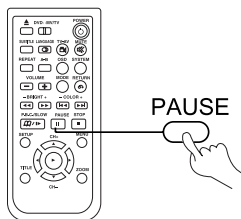

- При просмотре дисков с видеозаписями. Если Вы воспроизводите диск DVD или VCD, для временной остановки воспроизведения (паузы) нажмите кнопку [II]. Проигрыватель переключится в режим покадрового воспроизведения. При каждом последующем нажатии кнопки [II] на экран телевизора будет выводиться следующий кадр изображения.
- При воспроизведении музыкальных компакт-дисков (CD). Нажмите кнопку [II] для временной остановки воспроизведения. Для возвращения к нормальному воспроизведению нажмите кнопку [▶] (PLAY).

Дисплей на экране телевизора (OSD)



Когда нажимается кнопка OSD, на экран телевизора/монитора выводится индикация функций и информация о диске.

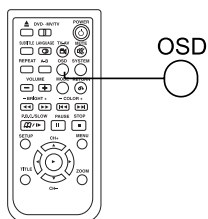

I. Базовые функции

Нажимайте кнопку [OSD] для выбора:

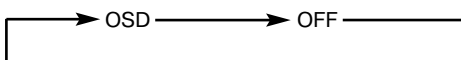

Регулировка уровня громкости



- Для регулировки уровня громкости нажимайте кнопки [VOLUME] на телевизоре/мониторе или на усилителе.
- Нажимайте кнопки [VOLUME] на пульте дистанционного управления.

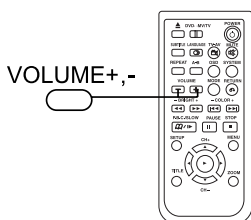

1. Нажимайте кнопку "+" для увеличения уровня громкости.

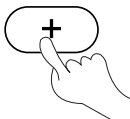

2. Нажимайте кнопку "-" для уменьшения уровня громкости.

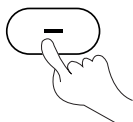

Меню воспроизведения диска DVD



Некоторые диски DVD имеют меню Названий (Titles) и меню Глав (Chapter). Нажмите кнопку [▶] (PLAY) и на экран будет выведено меню.

Нажимайте кнопку [▶▶] или кнопку [◀◀] для перехода к следующей или предыдущей странице меню. Выбор осуществляется с помощью кнопок перемещения по меню на пульте дистанционного управления.

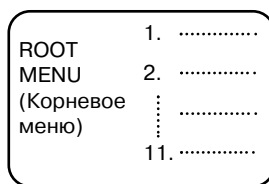

Пример: Выбор дорожки 13.

1. Нажимайте кнопку [▼] для выбора дорожки 13.

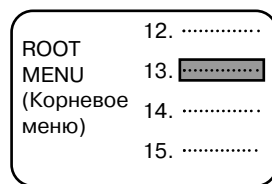
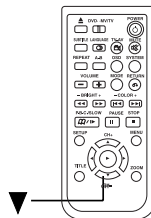

2. Для воспроизведения дорожки 13 нажмите кнопку [▶] (PLAY).

Для возвращения к меню Названий один раз нажмите кнопку [TITLE]. Нажмите кнопку [MENU] один раз для возвращения в корневое меню (Root Menu). Нажмите кнопку еще раз для возвращения к текущему режиму воспроизведения.

I. Базовые функции

Воспроизведение с использованием функции PBC (управление воспроизведением)



При воспроизведении дисков SUPER-VCD и VCD 2.0 с функцией PBC Вы можете осуществлять выбор в нижеследующем меню.

1. Нажмите кнопку [▶] (PLAY), на экран будет выведено показанное ниже меню.

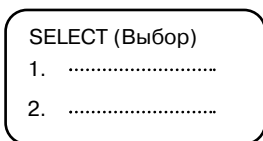

2. Нажимайте кнопку [◀] или кнопку [▶] для выбора желаемой сцены.

Режимы воспроизведения звука



- При воспроизведении дисков DVD и SUPER-VCD, звуковое сопровождение которых записано на нескольких языках, Вы можете выбрать нужный язык звукового сопровождения.
- При воспроизведении многоканальных компакт-дисков (CD) и видеодисков (VCD) Вы можете выбрать правый канал, левый канал или стереофоническое звучание.

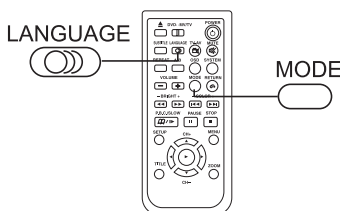

K. Функции воспроизведения дисков

При воспроизведении диска DVD

Нажимайте кнопку [⊖], на экран будет выводиться следующая индикация:

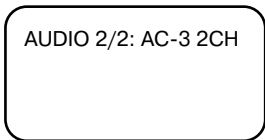
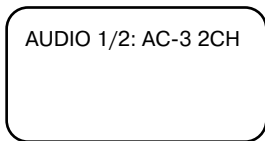

На различных дисках звуковое сопровождение может быть записано на разных языках.

При воспроизведении диска SVCD

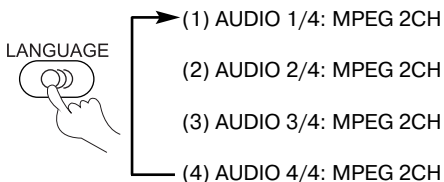

К. Функции воспроизведения дисков

При воспроизведении дисков VCD и CD

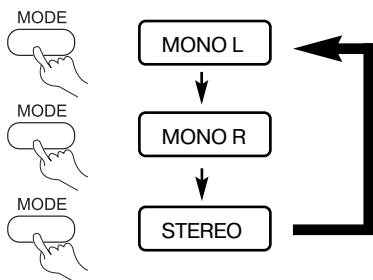

Для выбора любого из показанных выше режимов нажимайте кнопку MODE.

Примечания:

- На различных дисках звуковое сопровождение может быть записано на разных языках.
- Если запись на видео компакт-диске (VCD) имеет звуковое сопровождение на двух языках, Вы можете с помощью кнопки [MODE] выбрать нужный язык.
- Кнопка [MODE] может использоваться и при воспроизведении диска SUPER-VCD. Вы можете выбрать монофоническое звуковое сопровождение (левый или правый канал) или стереофоническое звуковое сопровождение.

Отключение звука



Данная функция позволяет отключить звук во время воспроизведения диска.

1. Отключение звука. Нажмите кнопку [MUTE]. На экране появится индикация "MUTE".

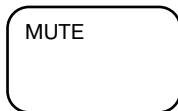

2. Восстановление звука. Нажмите кнопку [MUTE] еще раз. На экране появится индикация "MUTE OFF".

Ускоренное воспроизведение



При воспроизведении диска Вы можете для быстрого поиска нужного для просмотра или прослушивания фрагмента записи увеличивать скорость воспроизведения, как в прямом, так и в обратном направлении.

При воспроизведении диска DVD

1. Для ускоренного воспроизведения в прямом направлении нажмите кнопку [▶▶]. При каждом нажатии данной кнопки скорость воспроизведения в прямом направлении будет увеличиваться, и на экране будет появляться следующая индикация:

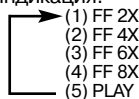

2. Для ускоренного воспроизведения в обратном направлении нажмите кнопку [◀◀]. При каждом нажатии данной кнопки скорость воспроизведения в обратном направлении будет увеличиваться, и на экране будет появляться следующая индикация:

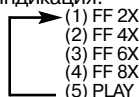

3. Для возвращения к нормальному воспроизведению во время ускоренного воспроизведения в прямом или обратном направлении нажмите кнопку [▶] (PLAY).

При воспроизведении диска SUPER-VCD или VCD

1. Для ускоренного воспроизведения в прямом направлении нажмите кнопку [▶▶]. При каждом нажатии данной кнопки скорость воспроизведения в прямом направлении будет увеличиваться, и на экране будет появляться следующая индикация:

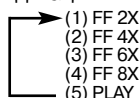

2. Для ускоренного воспроизведения в обратном направлении нажмите кнопку [◀◀]. При каждом нажатии данной кнопки скорость воспроизведения в обратном направлении будет увеличиваться, и на экране будет появляться следующая индикация:

К. Функции воспроизведения дисков

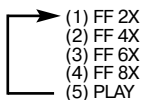

3. Для возвращения к нормальному воспроизведению во время ускоренного воспроизведения в прямом или обратном направлении нажмите кнопку [▶] (PLAY).

При воспроизведении компакт-диска (CD)

1. Нажмите кнопку [▶▶] и удержите ее в нажатом положении для ускоренного воспроизведения в прямом направлении.
2. Нажмите кнопку [◀◀] и удержите ее в нажатом положении для ускоренного воспроизведения в обратном направлении.
3. Отпустите кнопку [▶▶] (или кнопку [◀◀]) для возвращения к нормальному воспроизведению.

Замедленное воспроизведение

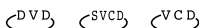

При нажатии данной кнопки изображение будет воспроизводиться замедленно.

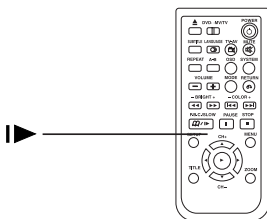

При воспроизведении диска DVD

1. Нажимайте кнопку [▶] для замедленного воспроизведения.

SLOW

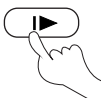

На экран будет выводиться индикация скорости замедленного воспроизведения:

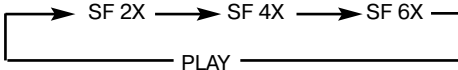

2. Для возвращения к нормальному воспроизведению во время замедленного воспроизведения нажмите кнопку [▶] (PLAY).

При воспроизведении диска SUPER-VCD или VCD

1. Нажимайте кнопку [▶▶] для замедленного воспроизведения. Проигрыватель имеет три скорости замедленного воспроизведения изображения. На экран при нажатии кнопки будет выводиться следующая индикация:

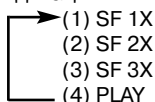

2. Для возвращения к нормальному воспроизведению во время замедленного воспроизведения нажмите кнопку [▶] (PLAY).

Повторное воспроизведение



Данная функция может использоваться для повторного воспроизведения Названия, Главы, дорожки, диска или какой-либо части записи на диске.

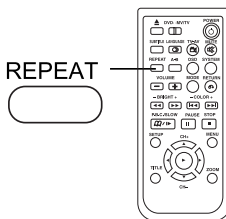

К. Функции воспроизведения дисков

Повторное воспроизведение диска

■ DVD

Вы можете повторно воспроизвести записанное на диске Название (Title) или Главу (Chapter).

1. Повторное воспроизведение Главы.
Нажмите кнопку [REPEAT]. На экране появится индикация "CHAPTER REPEAT" (повторное воспроизведение Главы).



2. Повторное воспроизведение Названия.
Нажмите кнопку [REPEAT] два раза. На экране появится индикация "TITLE REPEAT" (повторное воспроизведение Названия).



3. Отключение функции повторного воспроизведения. Нажимайте кнопку [REPEAT], пока с экрана не исчезнет индикация "TITLE REPEAT" (повторное воспроизведение Названия).

■ SUPER-VCD, VCD, CD

Вы можете повторно воспроизвести дорожку или диск в соответствии с приведенной ниже информацией. Диски VCD 1.1 и CD (компакт-диски) могут воспроизводиться повторно с помощью нажатий кнопки [REPEAT]. Диски Super-VCD и VCD 2.0 могут воспроизводиться повторно, если отключен режим управления воспроизведением PBC (PBC OFF). В режиме остановки воспроизведения нажимайте цифровые кнопки для прямого выбора дорожек.

1. Повторное воспроизведение дорожки.
Нажмите кнопку [REPEAT]. На экране появится индикация "REPEAT ONE". Устройство будет повторно воспроизводить текущую дорожку диска.



2. Повторное воспроизведение диска.
Нажмите кнопку [REPEAT]. На экране появится индикация "REPEAT ALL". Устройство будет повторно воспроизводить все дорожки, записанные на диске.



3. Отключение функции повторного воспроизведения. Нажимайте кнопку [REPEAT], пока с экрана не исчезнет индикация "REPEAT ALL" (повторное воспроизведение всего диска).

Повторное воспроизведение участка записи

Для повторного воспроизведения какого-либо участка на записи на диске Вы можете воспользоваться кнопкой [A-B].

■ Воспроизведение диска DVD, SUPER-VCD, VCD или CD

1. Нажмите на кнопку [A-B] в точке начала участка записи (A). На экране появится индикация "REPEAT A".



2. Нажмите на кнопку [A-B] еще раз в точке окончания участка записи (B). На экране появится индикация "REPEAT AB". После этого проигрыватель будет повторно воспроизводить участок записи на диске между точками A и B.

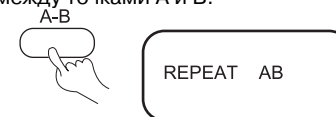

3. Для отмены воспроизведения участка записи нажимайте кнопку [REPEAT], пока индикация "REPEAT AB" не исчезнет с экрана.

Выбор субтитров



Данная функция работает только при воспроизведении дисков, на которых записаны субтитры на нескольких языках.

К. Функции воспроизведения дисков

SUBTITLE

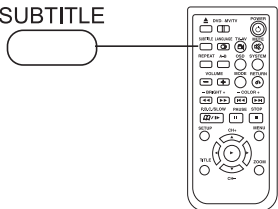

Воспроизведение диска DVD

1. Нажимайте кнопку [SUBTITLE] повторно, пока не будет выбран желаемый язык субтитров. На экране появится, например, следующая индикация:

SUBTITLE



SUBTITLE01/03:ENGLISH

2. Для того, чтобы убрать субтитры с экрана, нажимайте кнопку [SUBTITLE], пока на экране не появится индикация "SUBTITLE OFF" (субтитры выключены).

Примечания:

- При воспроизведении некоторых дисков титры невозможно убрать с экрана.
- На разных дисках субтитры могут быть записаны на разных языках.
- Если выбор субтитров диска невозможен, то при нажатии на кнопку [SUBTITLE] на экране появится индикация "NO SUBTITLE".

Воспроизведение диска SUPER-VCD

Диск Super-VCD имеет только четыре канала для записи, поэтому на нем не может быть записано более четырех субтитров.

При нажатиях кнопки [SUBTITLE] на экране будет появляться следующая индикация:

SUBTITLE



- (1) SUBTITLE 01
- (2) SUBTITLE 02
- (3) SUBTITLE 03
- (4) SUBTITLE 04
- (5) SUBTITLE OFF

Вы можете выбрать нужный язык субтитров. Некоторые диски могут не иметь функции "SUBTITLE OFF" (субтитры выключены).

Выбор угла просмотра

На некоторых дисках DVD изображение записано с нескольких углов (с разных камер) и Вы можете выбрать любой из этих углов просмотра. Например, когда Вы смотрите сцену с проезжающим поездом, Вы можете смотреть на него спереди, с левой стороны или с правой стороны, не останавливая воспроизведение.

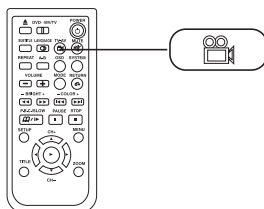

Пример:

Диск DVD позволяет выбрать любой из четырех углов просмотра (любую из четырех камер).

1. Нажмите кнопку [] для выбора ANGLE 1 (первый угол просмотра).

ЭКРАН



2. Для выбора других углов просмотра нажимайте кнопку []. На дисплее будет появляться следующая индикация:

 2/4 (выбор угла просмотра ANGLE 2)

 3/4 (выбор угла просмотра ANGLE 3)

 4/4 (выбор угла просмотра ANGLE 4)

3. Для возврата к нормальному воспроизведению нажмите кнопку []; при этом будет выбран оригинальный угол просмотра.

К. Функции воспроизведения дисков

Изменение размеров изображения во время воспроизведения

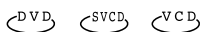

Данная функция может использоваться как при просмотре движущегося изображения, так и неподвижного изображения.

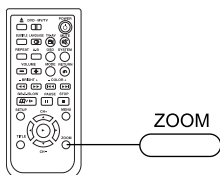

При воспроизведении диска DVD/SUPER-VCD/VCD

1. Нажмите кнопку [ZOOM] во время воспроизведения. На экране появится следующая индикация:



Размер изображения будет увеличен в два раза.

2. Нажмите кнопку [ZOOM] еще раз. На экране появится следующая индикация:



Размер изображения будет увеличен в четыре раза по сравнению с размером оригинального изображения.

3. Нажимайте кнопки [◀], [▲], [▼], [▶] для перемещения увеличенного изображения.

4. Для восстановления нормального размера изображения нажимайте кнопку [ZOOM], пока на экране не появится индикация "ZOOM OFF".

Аудио/видео вход

Данный проигрыватель имеет аудио/видео вход для коммутации аудио/видео сигнала от любого внешнего источника.

1. Соедините дополнительное устройство и данный проигрыватель при помощи подходящего межблочного кабеля так, чтобы разъем аудиовыхода ("Audio out") дополнительного устройства был соединен с разъемом "Audio in" данного проигрывателя, а разъем видеовыхода ("Video out") дополнительного устройства был соединен с разъемом "Video in" данного проигрывателя.
2. Включите дополнительное устройство и данный проигрыватель.
3. Нажимайте кнопку POWER на пульте дистанционного управления для выбора видеовхода.
4. На видеовыход и аудиовыходы будут поступать сигналы изображения и звука с аудио/видеовхода.

L. Настройка функций

Настройка в меню



Для получения самых лучших результатов воспроизведения настройте ниже следующие функции в зависимости от формата записанной на диске информации и используемого внешнего оборудования.

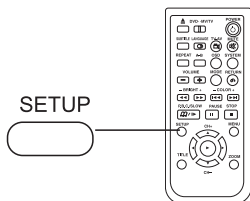

1. Нажмите кнопку [SETUP] для вывода на экран главного меню настройки (SETUP MENU - MAIN PAGE).

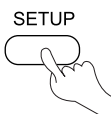

На экране появится следующее меню:

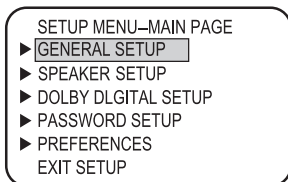

2. Нажимайте кнопки пульта дистанционного управления ([▶], [▼]) для выбора, а кнопку [▶] (PLAY) для подтверждения.

Пример: Выбрать "DOLBY DIGITAL SETUP" (настройка Dolby Digital).

- Для выбора нажмите кнопку [▼].
- На экране появится следующее меню:

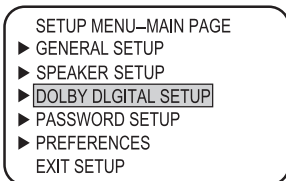

- Нажмите кнопку [▶] (PLAY) для подтверждения и входа в подменю "DOLBY DIGITAL SETUP". На экран будет выведено соответствующее подменю. На экране появится следующее меню:

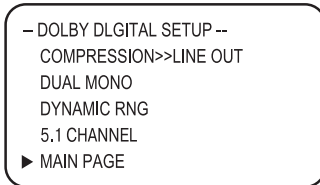

После входа в данное меню устройство автоматически выберет колонку.

- Нажмите кнопку [▼] на пульте дистанционного управления для выбора позиции "DUAL MONO".

На экране появится следующее меню:

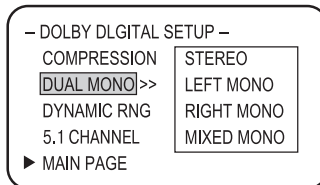

Нажмите кнопку [▶], [▼] на пульте дистанционного управления для выбора "LEFT MONO" (моно, левый канал).

На экране появится следующее меню:

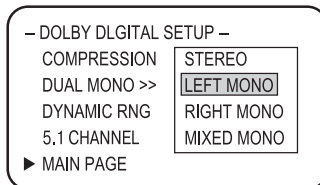

- * Нажмите кнопку [▶] (PLAY) для подтверждения выбора.



Установлен режим "LEFT MONO" для "DUAL MONO" в подменю "DOLBY DIGITAL SETUP".

L. Настройка функций

3. Выход из меню.

Нажимайте на пульте дистанционного управления кнопки перемещения и кнопку [▶] (PLAY) для выбора строки выхода из меню.

- Нажимайте на пульте дистанционного управления кнопки [▲], [▼] для выхода из настройки "DUAL MONO".
- Нажимайте кнопку [▼] для перемещения на строку "MAIN PAGE" (главная страница меню) и нажмите кнопку [▶] (PLAY) для выхода из текущего подменю и возвращения в главное меню.

На экране появится следующее меню:

```
SETUP MENU—MAIN PAGE
▶ GENERAL SETUP
▶ SPEAKER SETUP
▶ DOLBY DIGITAL SETUP
▶ PASSWORD SETUP
▶ PREFERENCES
EXIT SETUP
```

- Нажимайте на пульте дистанционного управления кнопки [▲], [▼] для выбора "EXIT SETUP" (выход из меню настройки), затем нажмите кнопку [▶] (PLAY) для выхода из меню.

Подменю GENERAL SETUP (общие настройки)

Данное подменю имеет следующую структуру:

GENERAL SETUP PAGE	
— TV DISPLAY >>	4:3/PS (формат изображения)
— TV TYPE >>	4:3/LB 16:9 WIDE PAL AUTO NTSC
— ANGLE MARK >>	ON (вкл.) (индикация камеры)
— CAPTIONS >>	OFF (выкл.) (субтитры)
— SCREEN SAVER >>	ON (вкл.) (хранитель экрана)
— MAIN PAGE >>	OFF (выкл.) (главная страница меню)

■ TV DISPLAY (формат изображения)

1. 4:3/PS (режим Pan & Scan)

Данный режим выбирается, когда проигрыватель подключен к обычному телевизору. Широкоэкранное изображение будет показано на экране телевизора, но часть изображения будет автоматически "обрезаться".



2. 4:3/LB (Letter Box)

Данный режим выбирается, когда проигрыватель подключен к обычному телевизору. Широкоэкранное изображение будет показано на экране телевизора, но в верхней и нижней части экрана будут черные полосы.



3. 16:9 WIDE

Данный режим выбирается, когда проигрыватель подключен к широкоэкранному телевизору.



■ TV TYPE (телевизионная система)

Вы можете выбрать на проигрывателе телевизионную систему, которая соответствует системе Вашего телевизора/монитора.

- Выбирайте "AUTO" для мультисистемного телевизора/монитора.
- Выбирайте "NTSC" для телевизора/монитора системы NTSC.
- Выбирайте "PAL" для телевизора/монитора системы PAL.

L. Настройка функций

■ **ANGLE MARK** (индикация камеры)
Данная функция может использоваться только в том случае, если на диске имеется значок камеры (означающий, что запись сделана с нескольких камер и сцена может быть просмотрена с разных углов).

- Выберите "ON". На экране во время воспроизведения диска DVD будет соответствующий индикатор.
- Выберите "OFF". Индикатор на экран выводиться не будет.

■ **CAPTIONS** (субтитры)



- "ON".
На экран будут выводиться субтитры.
- "OFF".
Субтитры не будут выводиться на экран.

■ **SCREEN SAVER** (хранитель экрана)

Если данная функция включена, изображение "хранителя экрана" будет появляться каждый раз, когда на проигрывателе останавливается воспроизведение или воспроизводимое изображение останавливается на несколько минут. Данная функция позволяет защитить экран от повреждения.

- "ON". Данная функция включена.
- "OFF". Данная функция выключена.

Настройка динамиков

FRONT SPEAKER >> (передние динамики)	STEREO Lt/Rt
CENTER >> (центральный канал)	STEREO
REAR SPEAKER >> (задние динамики)	VSPK
SUBWOOFER >> (сабвуфер)	ON
CENTER DELAY >> (время задержки центрального канала)	OFF
REAR DELAY >> (время задержки задних каналов)	ON
	OFF
	
	

■ **FRONT SPEAKER** (передние динамики)

- Stereo Lt/Rt:
Если звуковое сопровождение воспроизводимого диска записано в системе Dolby Pro Logic, то выбирайте данную опцию. Звуковой сигнал будет декодироваться встроенным декодером проигрывателя для создания эффектов окружающего звучания.
- Stereo:
В режиме 5.1-канального звука правый и левый каналы будут соответствовать передним каналам. В режиме 2-канального звука выход будет работать как обычный стереовыход.
- VSPK:
Режим виртуального объемного звучания

■ **CENTER SPEAKER** (центральный канал)

- ON:
Включайте данную функцию, если динамик центрального канала подключен надлежащим образом и вы хотите его задействовать.
- OFF:
Выключайте данную функцию, если динамик центрального канала не подключен к аудиосистеме.

■ **REAR SPEAKER** (задние динамики)

- ON:
Включайте данную функцию, если динамики задних каналов подключены надлежащим образом и вы хотите их задействовать.
- OFF:
Выключайте данную функцию, если динамики задних каналов не подключены к аудиосистеме.

■ **SUBWOOFER** (сабвуфер)

- ON:
Включайте данную функцию, если отдельный низкочастотный динамик подключен надлежащим образом и вы хотите его задействовать.
- OFF:
Выключайте данную функцию, если отдельный низкочастотный динамик не подключен к аудиосистеме.

L. Настройка функций

■ CENTER DELAY

(время задержки центрального канала)

- Df - расстояние между слушателем и передними динамиками.
- Dc - расстояние между слушателем и динамиком центрального канала.
- 0 msec: Выберите данное значение, если Df = Dc.
- 1 msec: Выберите данное значение, если параметр A находится в пределах от 0 до 34 см, где $A = Df - Dc$.

Время задержки (0, 1, 2, ..., 5) определяется как A [см], деленное на 34.

■ CREAR DELAY

(время задержки задних каналов)

- Df - расстояние между слушателем и передними динамиками.
- Ds - расстояние между слушателем и динамиками задних каналов.
- 0 msec: Выберите данное значение, если Df = Ds.
- 1 msec: Выберите данное значение, если параметр B находится в пределах от 0 до 34 см, где $A = Df - Ds$.

Время задержки (0, 1, 2, ..., 15) определяется как B [см], деленное на 34.

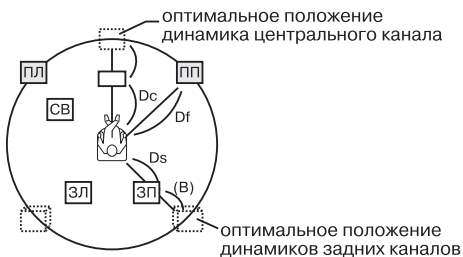

ПП - передний правый
ПЛ - передний левый
СВ - сабвуфер
ЗЛ - задний левый
ЗП - задний правый

Все динамики должны находиться в пределах окружности радиусом Df.

Подменю DOLBY DIGITAL SETUP (настройка Dolby Digital)

Данное подменю имеет следующую структуру:

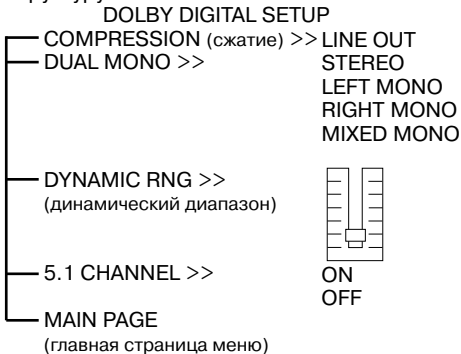

COMPRESSION (сжатие)

- LINE OUT: Линейное сжатие входных сигналов.

■ DUAL MONO

Данная функция позволяет выбрать выходной режим для сигналов левого и правого каналов. При выборе "MIXED MONO" данная функция работает только тогда, когда воспроизводимый диск DVD имеет звуковое сопровождение, записанное в формате 5.1.

■ DYNAMIC RNG (динамический диапазон)

Когда для сжатия установлен режим "LINE OUT", данная функция выбирается для настройки коэффициента сжатия и получения различных результатов сжатия сигнала.

■ 5.1 CHANNEL

- "ON". 5.1-канальный режим аудиовыхода включен.
- "OFF". Задние, центральный каналы и сабвуфер отключены.

L. Настройка функций

PREFERENCES

(настройка предпочтений пользователя)

Меню настройки предпочтений имеет следующую структуру:

AUDIO >> (язык звукового сопровождения)	ENGLISH (английский) FRENCH (французский) SPANISH (испанский) CHINESE (китайский) JAPANESE (японский) OTHERS (другие)
SUBTITLE >> (язык субтитров)	ENGLISH (английский) FRENCH (французский) SPANISH (испанский) CHINESE (китайский) JAPANESE (японский) OTHERS (другие) OFF (выключены)
DISC MENU >> (язык дискового меню)	ENGLISH (английский) FRENCH (французский) SPANISH (испанский) CHINESE (китайский) JAPANESE (японский) OTHERS (другие)
COUNTRY >> (страна)	CHINA (Китай) FRANCE (Франция) HONG-KONG (Гонконг) JAPAN (Япония) TAIWAN (Тайвань) GBR (Великобритания) USA (США)
PARENTAL >> (настройка ограничения доступа)	1. KID SAFE 2. G 3. PG 4. PG 13 5. 6. PG-R 7. NC-17 8. ADULT
DEFAULTS >> (заводские настройки)	RESET (сбросить)

Примечания:

Если на диске в числе прочих реализованы языки, которые выбраны в описанном выше меню, то проигрыватель автоматически

переключит меню диска, звуковое сопровождение и субтитры на выбранные языки.

Раздел PARENTAL данного меню предоставляет пользователю возможность ограничивать доступ к воспроизведению кинофильмов на данном проигрывателе: от уровня 1 (дети) до уровня 8 (без ограничений). Чем меньше значение, тем более строгие ограничения для просматриваемого материала. Раздел DEFAULT позволяет сбросить все настройки меню в состояние, которое было установлено при изготовлении проигрывателя.

Разделы меню PREFERENCES могут быть изменены только при выключенном режиме пароля и остановленном режиме воспроизведения.

Подменю PASSWORD SETUP (настройка пароля)

Данное подменю имеет следующую структуру:

```
-- PASSWORD SETUP PAGE --  
PASSWORD MODE >> ON  
OFF
```

- PASSWORD MODE (режим пароля)
- "ON". Действует пароль. Позиция "PREFERENCES" недоступна.
- "OFF". Пароль не действует. Позиция "PREFERENCES" доступна для настройки.

Вводите пароль в соответствии с индикацией на экране.

Примечание: По умолчанию производителем установлен следующий пароль: необходимо пять раз нажать кнопку "следующий символ".

М. Воспроизведение дисков MP3

Воспроизведение дисков MP3

MP3 представляет собой режим сжатия аудиоданных, который использует уровень 3 международного стандарта MPEG. Данный стандарт позволяет сжимать аудиосигналы с коэффициентом 12:1. При использовании MP3 на диск можно записать более 600 минут записи или 170 песен, причем с качеством записи, практически равным качеству компакт-диска.

■ Выбор дорожек с помощью меню

1. Загрузите диск в проигрыватель. После того, как проигрыватель считывает данные о диске, на дисплее появится меню.



TOTAL 170
MP3 DISC
CONTINUE
MENU 1
CD1 CD2
CD3 CD4

- Если меню записано на нескольких страницах, на экране появятся значки кнопок [▶▶] и [◀◀], напоминающие Вам, что нужно сделать, чтобы посмотреть следующую или предыдущую страницу меню.

2. Выберите нужную позицию в меню.

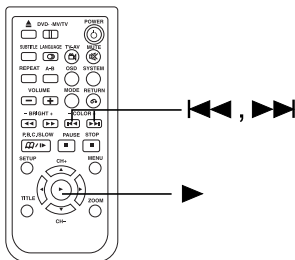

Например, если Вам нужно выбрать CD3, нажимайте кнопку [▶▶] или [◀◀] для выбора CD3. На экране появится следующее меню:

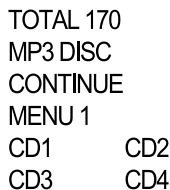

TOTAL 170
MP3 DISC
CONTINUE
MENU 1
CD1 CD2
CD3 CD4

Нажмите кнопку [▶] (PLAY) для того, чтобы войти в подменю.

3. Нажимайте кнопку [▶▶] или [◀◀] для выбора нужных дорожек в соответствующем подменю.

Например: Выбрать дорожку 2 на диске CD3 (80-ю песню на диске).

На дисплее появится следующее меню:

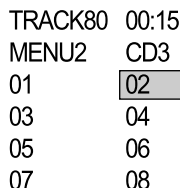

TRACK80 00:15
MENU2 CD3
01 02
03 04
05 06
07 08

Через несколько секунд проигрыватель начнет воспроизведение выбранной дорожки.

4. Для возвращения в меню нажмите кнопку [RETURN].

M. Воспроизведение дисков MP3

■ Повторное воспроизведение
Вы можете использовать функцию повторного воспроизведения для повторного воспроизведения одной дорожки.

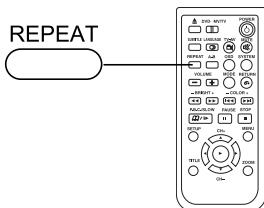

На экране появится индикация:

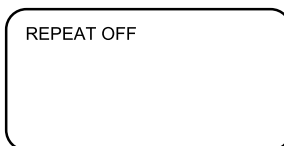

1. Выберите дорожку для воспроизведения.
2. Нажимайте кнопку [REPEAT] до тех пор, пока на экране не появится индикация "REPEAT ONE" (повторное воспроизведение одной дорожки).
На экране появится индикация:

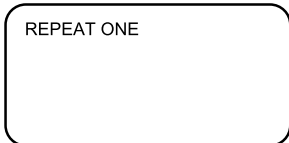

3. Для отмены функции повторного воспроизведения нажмите кнопку [REPEAT].

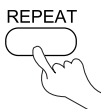

■ Другие функции
При воспроизведении диска MP3 Вы можете использовать такие функции, как отключение звука (MUTE), регулировка громкости (VOLUME), пауза воспроизведения, переход к предыдущему/следующему фрагменту, выбор канала. Данные функции работают точно так же, как при воспроизведении обычного компакт-диска (CD).

Поиск и устранение неисправностей

Если Вы сталкиваетесь с какими-либо проблемами при использовании данного проигрывателя, приведенная в данном разделе информация может помочь Вам устранить эти проблемы.

Нет звука

- Убедитесь, что проигрыватель правильно подключен.
- Убедитесь, что Вы правильно используете телевизор/монитор или усилитель.
- Убедитесь, что усилитель настроен на прием сигналов с выхода проигрывателя DVD.

Нет изображения

- Убедитесь, что проигрыватель правильно подключен.
- Убедитесь, что Вы правильно используете телевизор/монитор.
- Убедитесь, что Вы правильно выбрали телевизионную систему.

Плохое качество звука

- Убедитесь, что правильно установлен режим выходного аудиосигнала.
- Убедитесь, что все соединения между выходами аудиосигнала проигрывателя и входами усилителя сделаны правильно.

Изображение перемещается по вертикали и не имеет цвета

- Телевизионная система, установленная на проигрывателе, не совпадает с телевизионной системой используемого телевизора/монитора. Для выбора правильной системы нажимайте кнопку [SYSTEM] на пульте дистанционного управления.

Невозможно воспроизвести диск

- Диск не загружен в проигрыватель.
- Поместите диск в лоток проигрывателя правильно - рабочей стороной вниз (сторона с надписями должна быть вверх).
- Очистите диск.
- Внутри проигрывателя могла скопиться влага. Выньте диск и подождите около часа, пока влага не испарится.
- Может использоваться диск DVD не с тем кодом региона.

Проигрыватель не работает нормально

- Отключите кабель питания от электрической розетки и затем снова подключите его к розетке.

Пульт дистанционного управления не работает

- Уберите все препятствия, которые находятся между пультом дистанционного управления и проигрывателем.
- Направляйте пульт дистанционного управления на сенсор дистанционного управления на передней панели проигрывателя.
- Замените батарейки пульта дистанционного управления на новые.

Технические характеристики

Лазер	Длина волны 650 нм	
Видео система	NTSC/PAL/AUTO	
Частотная характеристика	30 Гц - 20 кГц +2 дБ	
Отношение сигнал-шум	> 85 дБ	
Искажения аудиосигнала + шумы	< -70 дБ (1 кГц)	
Разнесение каналов	> 85 дБ (1 кГц)	
Динамический диапазон	> 80 дБ (1 кГц)	
Выходы	Выход аудиосигнала (аналоговый аудиосигнал)	Выходной уровень 2^{+0}_{-1} В; Полное сопротивление нагрузки: 10 кОм
	Выход видеосигнала	Выходной уровень $1^{+0,2}$ В; Полное сопротивление нагрузки: 75 Ом
	Выход для наушников	Тип гнезда: гнездо для подключения наушников диаметром 3,5 мм
Источник питания	12 В постоянного тока, 1,5 А	
Температура окружающей среды	5 ~ 35°C	
Потребляемая мощность	< 20 Вт	
Размеры	170 x 215 x 73 мм	
Вес	Около 1,4 кг	

Данное Руководство носит только справочный характер, дизайн и технические характеристики устройства могут изменяться без дополнительного уведомления.

Гарантии поставщика

Проигрыватель Prology DVD-400 соответствует утвержденному образцу. Изготовитель гарантирует соответствие проигрывателя требованиям ГОСТ 122006-87, ГОСТ 22505-97, ГОСТ 28002-88 и нормам электромагнитной совместимости ЭМС 10-94 и ЭМС 21-94. При соблюдении владельцем правил эксплуатации, изложенных в настоящем Руководстве пользователя, проигрыватель обеспечивает безопасность и электромагнитную совместимость в полном объеме требований, подлежащих обязательной сертификации в системе ГОСТ Р, не оказывает вредного воздействия на окружающую среду и человека и признан годным к эксплуатации. Проигрыватель имеет гарантийные сроки хранения 12 месяцев со дня поставки розничному продавцу при соблюдении условий хранения, эксплуатации - 12 месяцев с момента покупки без учета времени пребывания в ремонте при соблюдении правил эксплуатации. Право на гарантию дается при заполнении сведений прилагаемого гарантийного талона.