

mrio

designing your digital dream

CL100

Руководство пользователя

Содержание

1 Перед тем, как использовать плеер

1. Инструкции по безопасности / 4
2. Что такое мультимедийный CD MP3 плеер? / 5
3. Запись музыки / 6
4. Комплектация / 7
5. Спецификации / 8
6. Особенности / 10
7. Краткий обзор управления / 12
8. Описание ЖК-дисплея ДУ / 14
9. Использование батарей / 16
10. Зарядка батарей / 18

2 Функции CD MP3 плеера

1. Функции клавиш / 20
2. Воспроизведение CD и регулировка громкости / 21
3. Повтор фрагмента и настройка эквалайзера / 23
4. Навигация / 24
5. Воспроизведение плейлистов Winamp / 25
6. Настройки меню в режиме воспроизведения CD / 26

3 Функции FM радио

1. Функции клавиш / 28
2. Прием FM радио и сохранение каналов / 29
3. Режим поиска каналов и Режим поиска станций / 30
4. Установка Меню FM Radio Mode / 31

4 Прочее

1. Работа с перезаряжаемой батареей и DC адаптером / 33
2. Поиск неисправностей / 34

1 Перед тем, как использовать плеер

1. Инструкции по безопасности

- **Пожалуйста, полностью прочтите следующие инструкции перед тем, как пользоваться изделием.**
- **DIGITALWAY не несет ответственности за сбои, повреждения, потерю данных и ошибки изделия (включая аксессуары и соединительные устройства), произошедшие в результате нарушения правил, приведенных ниже.**
 - Не используйте изделие в целях, отличных от заявленных в данном Руководстве.
 - Сохраните данное Руководство для ссылок в дальнейшем.
 - Не подвергайте изделие давлению или вибрации, поскольку это может привести к сбоям и повреждению.
 - Не подвергайте изделие воздействию высоких температур или влажности, сильных температурных перепадов и магнитных полей.
 - Не проливайте жидкости (такие как вода и спиртные напитки) на изделие.
 - Не разбирайте и не модифицируйте изделие. Вы можете потерять право на гарантийное обслуживание.
 - Соблюдайте полярность (+-) установки батарей в изделие.
 - Открывайте крышку батарей аккуратно, чтобы не сломать ногти.
 - Вынимайте батареи, когда они не используются. Протекание батареи может повредить изделие.
 - Не используйте наушники в течение долгого времени. Это может вызвать нарушение слуха.
 - Держитесь за штепсель, когда присоединяете или отсоединяете наушники и кабели. Натяжение проводов наушников или кабелей может вызвать внутренний обрыв провода.
 - Протирайте изделие чистой мягкой тканью или полотенцем. Не используйте растворители и другие химические очистители.
 - В изделии используются пальчиковые аккумуляторы Ni-MH. Всегда используйте аккумуляторы, имеющиеся в комплекте изделия.
 - Не используйте сломанные или царапанные компакт-диски, поскольку это может привести к сбою.
 - Не касайтесь и не царапайте линзы.

2. Что такое мультимедийный CD MP3 плеер?

- **Воспроизведение CD-R, CD-RW, содержащих MP3 и WMA!!**

Обычные CD плееры могут распознавать только обычные аудио-CD. Поскольку каждый аудио-CD содержит только 15-20 песен, Вы должны сменить несколько дисков, чтобы слушать большое количество песен.

Мультимедийный CD плеер может распознавать и воспроизводить CDR/CD-RW, содержащие музыкальные файлы, сжатые в формате MP3 и WMA, так же, как и обычные аудио-CD.

Поскольку размер файла формата MP3 или WMA - обычно 3-4 МБайт, каждый CD (640МБ) может хранить и воспроизводить около 150 песен.

СОВЕТ

Что такое MP3?

MP3 (MPEG-1 Audio Layer3) - это формат сильного сжатия музыки, сокращающий размер музыкального WAV-файла до 12 раз без ощутимой потери качества звука.

Что такое WMA?

Разработанный для Windows Media Audio, формат WMA имеет более высокую степень сжатия, чем MP3. Это наиболее широко используемый формат сжатия музыки, поскольку дорожки аудио-CD могут быть легко конвертированы в файлы WMA, используя стандартный Windows Media Player в системе Windows.

Что такое ASF?

ASF (Advanced Streaming Format) - это формат передачи мультимедийных файлов (таких как MPG и AVI), разработанный компанией Microsoft Inc.

3. Запись музыки

Обычный аудио-CD может воспроизводиться на данном изделии без необходимости выполнения действий, описанных ниже. Чтобы слушать аудио-CD, содержащие файлы форматов MP3 и WMA, выполните следующие действия.

< Шаг 1 > Создание файлов MP3 и WMA

Сконвертируйте дорожки обычного аудио-CD в MP3 или WMA файлы. В процессе кодирования, Вам нужен привод CD-ROM и программа кодирования. Создавайте MP3, используя ПО RealOne Player, имеющийся в комплекте с данным изделием.

СОВЕТ

Создание MP3 файла, используя RealOne Player

1. После выбора Real Networks в меню инсталляционного CD, загрузите и установите RealOne Player.
2. Вставьте аудио-CD в привод CD-ROM .
3. Запустите RealOne Player.
4. Щелкните пункт CD.
5. Щелкните пункт Save Tracks Item, чтобы открыть окно Select Tracks.
6. В окне Select Tracks, выберите дорожки для сохранения на ПК.
7. Щелкните кнопку Change Settings в пункте Save to.
8. Когда появится окно Preferences, выберите MP3 Audio в пункте Select a Format.
9. Выберите битрейт для MP3 файла в пункте Select a Quality Level и щелкните кнопку ОК.

* MP3 файл сохраняется в папке My Music на диске C:. Выберите "General Item" в окне Preferences и выберите папку, щелкнув кнопку Browser для записанного файла.

10. Щелкните кнопку ОК в окне Select Tracks.

* RealOne Player на CD, поставляемом digitalway, - это специальное издание, которое добавляет Функцию Кодирования MP3 (56 ~ 320Kbps) в базовую версию RealOne Player. Когда Вы добавляете, функцию из RealOne Player Plus, digitalway не оплачивает дополнительные расходы.

< Шаг 2 > Запись CD

Выполняйте запись файлов MP3 (или WMA) на чистый CD (CD-R/RW), используя пишущий CD-ROM (CD Writer). Для этого Вам нужен CD Writer и записывающее ПО, установленное на Вашем ПК . Вы можете записывать CD многими способами, используя это программное обеспечение.

Пример) Easy CD Creator, Nero и т.д.,

* Easy CD Creator и Nero не поставляются в комплекте с изделием, и digitalway не имеет никакого отношения к данному программному обеспечению. Для получения большей информации об этом ПО, свяжитесь с продавцами программного обеспечения.

< Шаг 3 > Воспроизведение CD

Прослушайте созданный CD, содержащий файлы MP3 или WMA. Для дополнительной информации, см. соответствующие разделы в Руководстве.

4. Комплектация



MP3-плеер

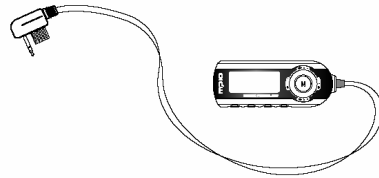

Дистанционное управление
с ЖК-дисплеем

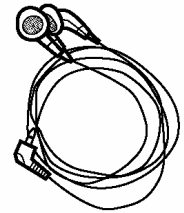

Наушники

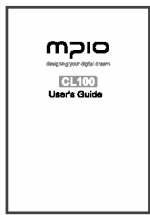

Руководство пользователя

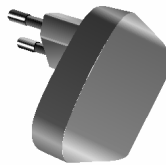

Адаптер

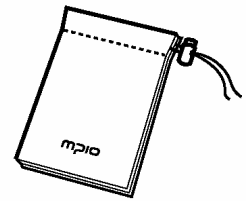

Чехол

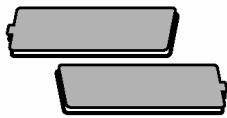

Перезаряжаемая батарея
(Пальчиковый аккумулятор
Ni-MH x 2EA)

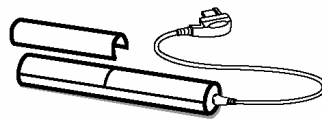

Пакет батарей
расширения

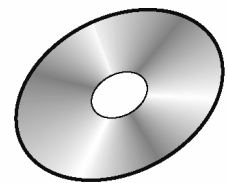

CD (Содержит
RealOne Player)

5. Спецификации

Размеры	137.5 (Ш) x 141 (В) x 17.5 (Г) мм	
Вес	164.5г (без батарей)	
Формат файлов	MP3 (8~320 Kbps), MPEG-2, MPEG-2.5 WMA (5~192 Kbps) ASF	
	MP3: Совместимость с ID3 tag Version 1, 2 WMA: Информация тэгов	
Совместимость CD	Тип CD	CD-DA, CD-Text (8/12Cm), CD-plus, CDRom mode 1, mode 2, Enhanced CD
	Формат CD	CD Format ISO 9660, Juliet, Romeo, UDF, Multi-Session, Packet Write
Батареи	Перезаряжаемый пальчиковый аккумулятор Ni-MH x 2EA	
	Пакет батарей расширения: щелочные батареи AA x 2EA	
	Продолжительность воспроизведения 24 часа	
Вых. мощность (Наушники)	24 mW (Макс.: по 12 mW для левого и правого)	
Лин. выход	0.65 V rms (на 47 Ом)	
Частотный диапазон	20 Hz - 20 KHz (Изменение +/- 3 dB)	
Отношение "сигнал-шум"	90dB (A-Weight filter)	
THD	Не более 0.1% (A-Weight filter)	
Обновление микрокода	Возможно	
FM-радио	Частотный диапазон	76~108 MHz
	Вых. мощн. (Наушники)	4mW (Макс.: по 2mW для левого и правого)
	Отношение "с/ш"	55 dB
Дистанционное управление	Размеры	25 (Ш) x 67.8 (В) x 11 (Г)
	Вес	30.5 г
	ЖК-дисплей	Графический типа FSTN. Голубая подсветка (132 x 48 пикс.: 3 строки)

СОВЕТ

Что такое пакетная запись?

Пакетная запись - это метод записи, который позволяет произвольную запись "пакетов" данных по 64 КБайт (блок данных) на CD-R/RW. Для CD-RW, в частности, пользователь может удалить любой неиспользуемый пакет. Это позволяет читать данные, даже если дорожка или сеанс записи не завершены, поскольку поддерживается информация записи.

СОВЕТ

Что такое мультисеансовый CD?

Мультисеансовый CD - это CD, который хранит аудиофайлы (дорожки, WAV, MP3) и данные каждого сеанса записи. Поскольку на CD записываются и звук, и файлы данных в одном сеансе связи, невозможно их прослушать на обычном CD-плеере. Если сохранить аудиофайл в первом сеансе записи, а общие данные во втором, то мультисеансовый CD можно прослушать на обычном CD-плеере.

6. Особенности

- **Ультратонкий!!**
 - Плоский MP3 CD плеер MPIO-CL100! Простой и изящный дизайн! Почувствуйте энергию дизайна MPIO.
- **FM-радио**
 - Вы можете слушать FM-радио через свой плеер. Можно легко сохранить до 20 станций при помощи функции автосканирования.
- **Мощная функция поиска**
 - Вы можете хранить сотни мелодий на CD-R. В конечном счете, легкий поиск - это важный фактор, определяющий ценность MP3 CD плеера. На CL100, Вы можете найти любую мелодию в любой папке клавишей навигации. Вы можете легко найти мелодию, скрытую папке самого низкого уровня.
- **Графический 3-строчный ЖК-дисплей!! Голубая подсветка**
 - Вы можете просматривать всю информацию по установкам, так же как и информацию по мелодиям на графическом ЖК-дисплее дистанционного управления. MPIO-CL100 поддерживает все языки, а голубая подсветка позволяет Вам просмотреть информацию о мелодии даже в темноте.
- **Поддержка всех типов CD**
 - Вы можете прослушивать все типы CD-R и CD-RW, которые могут быть записаны обычными пишущими устройствами, такие как Packet Write, Multi-Session, Juliet, Romeo и ISO9660.
- **Пользовательский 7-полосный эквалайзер!!!**
 - Эта функция предназначена для настройки реального звучания музыки. Вы можете выбрать стандартные установки, либо настроить собственный 7-полосный эквалайзер. Поскольку Вы можете определять уровни в стандартном режиме, то можно подстраивать только те полосы, которые необходимо. (Например, после предварительной установки эквалайзера в Pop и Rock в стандартном режиме, Вы можете подстроить нужный диапазон).
- **Полная совместимость с MP3, WMA и далее с ASF**
 - MPIO-CL100 полностью совместим со всеми битрейтами MP3 (8~320kbps), всеми битрейтами WMA (5 ~ 192kbps) и всеми файлами VBR и далее с ASF.

СОВЕТ

Что такое VBR?

Предназначенный для переменного битрейта, VBR позволяет Вам создавать музыкальные файлы меньшего размера без компромисса с качеством звука.

VBR использует разные битрейты, в зависимости от состояния музыки, когда Вы конвертируете аудио-CD в файл PC3 или WMA. Выберите опцию VBR, чтобы создать файл VBR при кодировании с использованием ПО.

- **Обновление микрокода плеера**

- Обновление микрокода позволяет Вам добавлять более современные функции к плееру.

(Обновление микрокода запускается автоматически после того, как файл микрокода загружен с веб-сайта, записан на CD и загружен на MPIO-CL100.

- **Создание моего собственного MP3!**

- Мы предоставляем пользователям последнюю версию RealOne Player (программное обеспечение для воспроизведения мультимедийных файлов) производства Real Networks, компании, известной своими программами RealPlayer и Real Jukebox. RealOne Player - новая работа Real Network, которая поддерживает кодирование MP3 (до 320 Мбит/с), воспроизведение файлов, PC аудио, запись CD-R и режим интернет-радио. Вы получите удовольствие от изящного графического дизайна в стиле Макинтош и удобного интерфейса пользователя.

- **Встроенные функции зарядки/разрядки**

- Вы можете заряжать батареи без дополнительных устройств. Функция 'Discharge & Charge', предотвращает уменьшение времени работы батареи из-за частого явления "памяти" зарядки, а функция 'No excessive charging' гарантирует безопасную зарядку аккумулятора.

- **24-часовое непрерывное воспроизведение**

- Объединив заряд аккумуляторов (Ni-MH 1.2V x2) и пакет батарей расширения (2 щелочные батареи размера AA), Вы можете довести время непрерывного воспроизведения на плеере до 24 часов.

- **Мощный антишок**

- Функция антишока для MP3 CD (420 секунд) и аудио-CD (192 секунды) позволяет слушать музыку без скачков, вызванных внешним воздействием.

7. Краткий обзор управления

Плеер

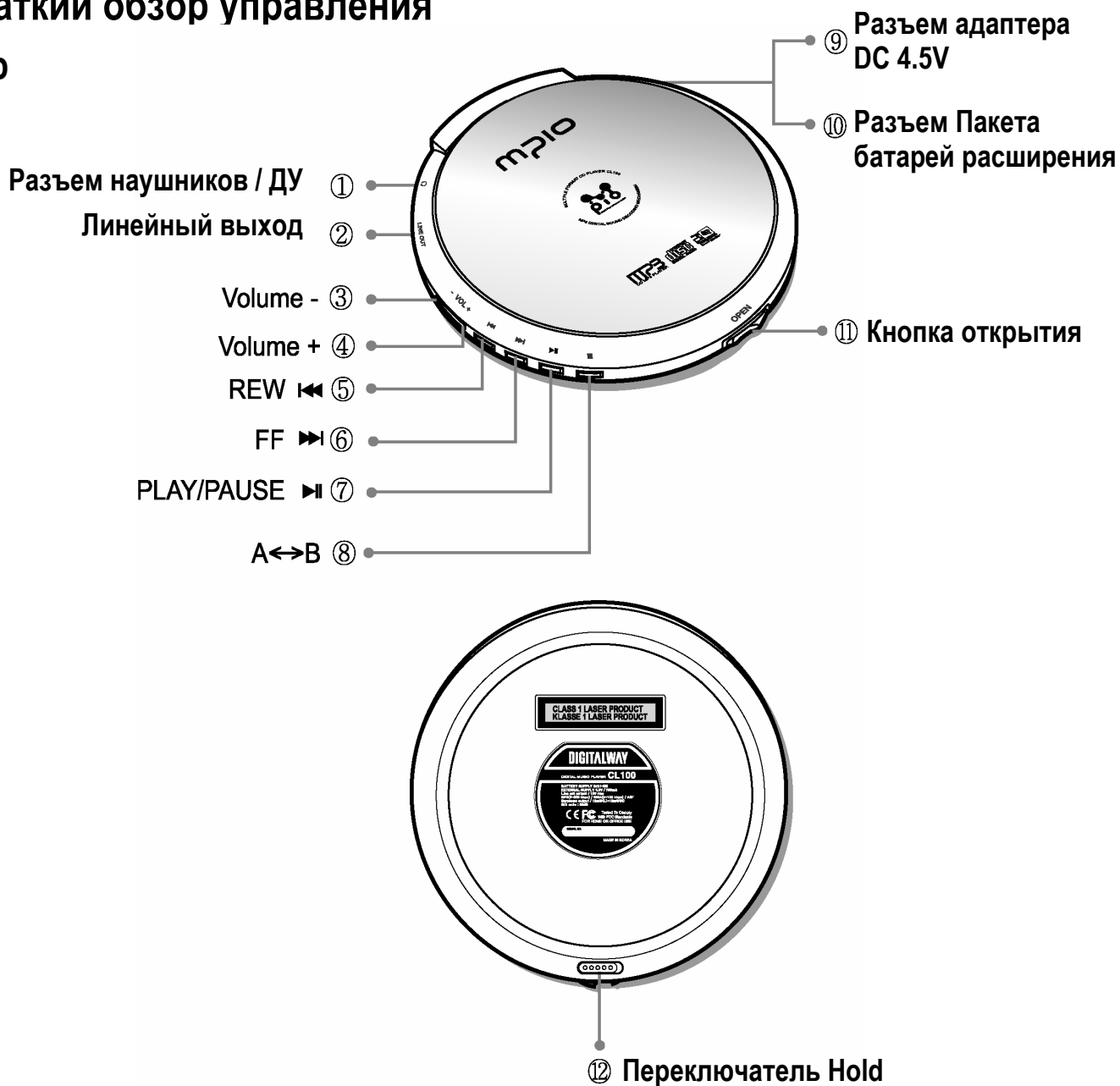

1. Разъем наушников / ДУ	6. Клавиша FF : Перемещение к следующей дорожке & поиск вперед
2. Линейный выход	
3. Клавиша Volume - : Уменьшение громкости	7. Клавиша Play/Pause : Воспроизведение / Пауза / Вкл. / Выкл.
4. Клавиша Volume + : Увеличение громкости	8. Клавиша A<->B : Повтор фрагмента
5. Клавиша REW : Перемещение к предыдущей дорожке & поиск назад	9. Разъем адаптера DC 4.5V
	10. Разъем Пакета батарей расширения
	11. Кнопка открытия
	12. Переключатель Hold : Блокировка кнопок

ДУ

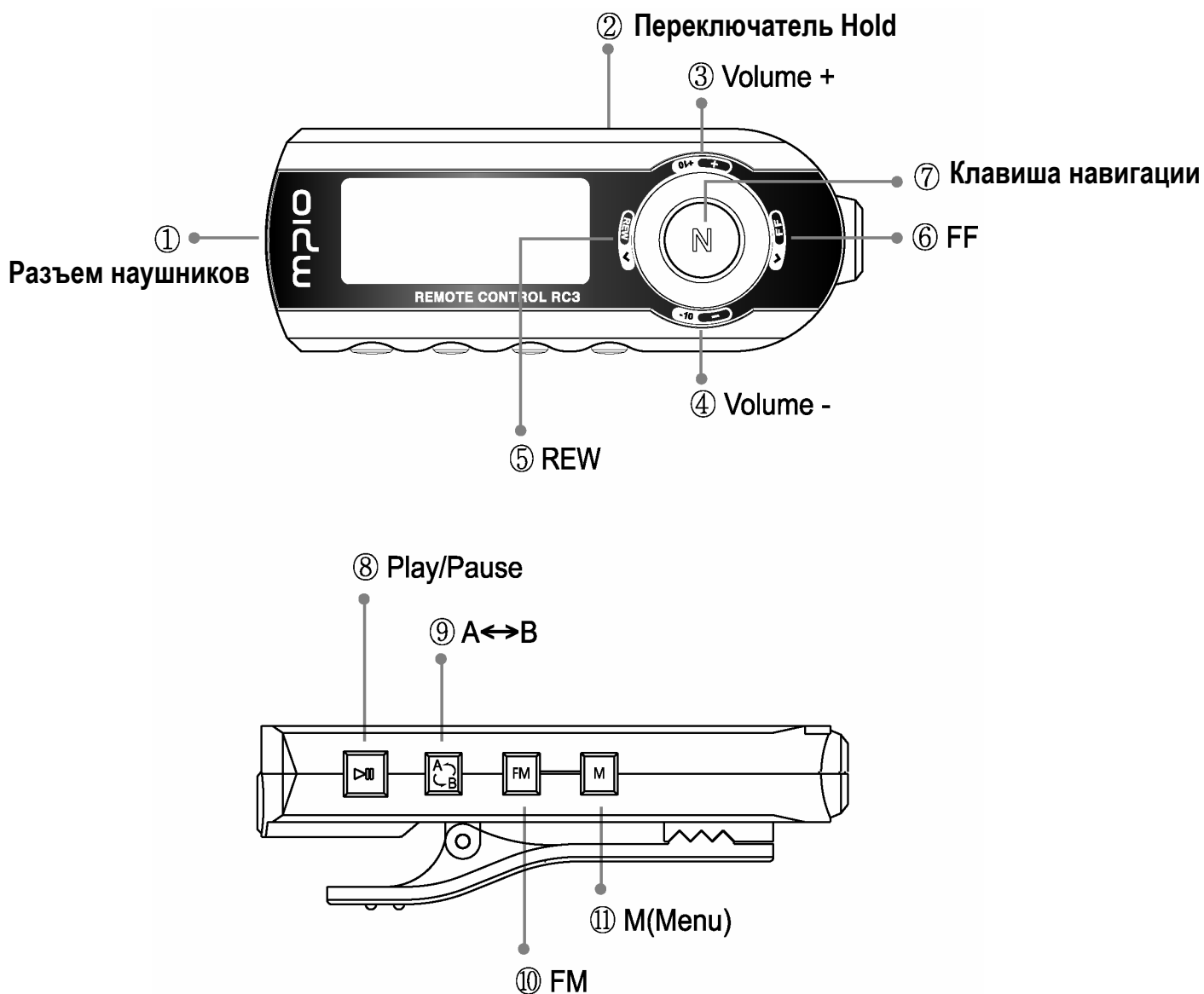

1. Разъем наушников	6. Клавиша FF : Перемещение к следующей дорожке & поиск вперед / Переход к нижней папке
2. Переключатель Hold : Блокировка кнопок	7. Клавиша навигации : Поиск дорожки
3. Клавиша Volume + : Уменьшение громкости / Выбор дорожки	8. Клавиша Play/Pause : Воспроизведение / Пауза / Вкл. / Выкл.
4. Клавиша Volume - : Увеличение громкости / Выбор дорожки	9. Клавиша A<->B : Повтор фрагмента
5. Клавиша REW : Перемещение к предыдущей дорожке & поиск назад / Переход к верхней папке	10. Клавиша FM : Переход в режим FM-радио
	11. Клавиша M (Menu) : Переход в режим настроек

8. Описание ЖК-дисплея ДУ

Экран воспроизведения CD

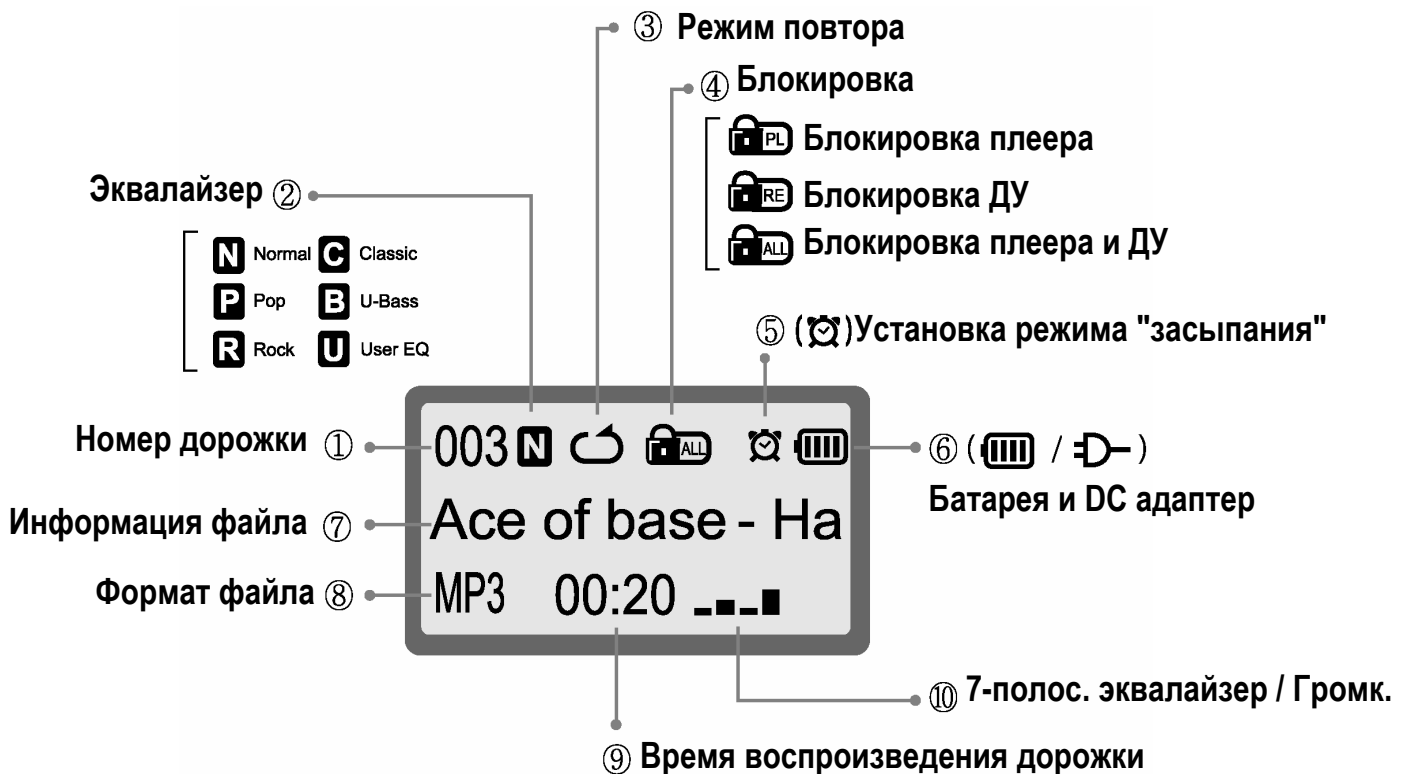

1. Номер дорожки	5. Установка режима "засыпания": Значок часов
2. Эквалайзер: Normal/Pop/Rock/Classic/U-Bass/User EQ	6. Батарея и DC адаптер: Значок батареи / Значок DC адаптера
3. Режим повтора: Нормальное воспроизведение / Воспроизведение папки / Воспроизведение плейлиста	7. Информация файла
4. Блокировка: Значок блокировки плеера / Значок блокировки ДУ / Значок блокировки плеера и ДУ	8. Формат файла
	9. Время воспроизведения дорожки
	10. 7-полосный эквалайзер / Громкость

* Значки режима повтора



Значок	Объяснение	Значок воспр-я папки	Значок воспр-я плейлиста
↶	Воспр-е всех дорожек один раз и останов.	📁	📄
↶↷	Повтор всех дорожек (по очереди).	📁↶↷	📄↶↷
↶↻	Повтор всех дорожек (произвольно)	📁↶↻	📄↶↻
⏮	Воспроизведение начала всех дорожек.	📁⏮	📄⏮
↶1	Повтор одной дорожки.	X	X

Экран режима FM



1. Значок FM

2. Значок станции

- Значок  будет появляться в режиме Поиска каналов, а значок  - в режиме Поиска станций. Для дополнительной информации, обратитесь к стр. 30.

3. Режим звука: Стерео/моно

4. Частота приема FM

5. Номера сохраненных станций

- "Номер сохраненной станции / количество всех станций" отображается в режиме Поиска каналов, а "Номер текущей станции / количество всех станций" отображается в режиме Поиска станций.

6. Громкость

Внимание!

- Используйте только дистанционное управление, имеющееся в комплекте изделия.
- Не используйте никакое другое дистанционное управление, предназначенное для других CD-плееров.

9. Использование батарей

Использование перезаряжаемых батарей

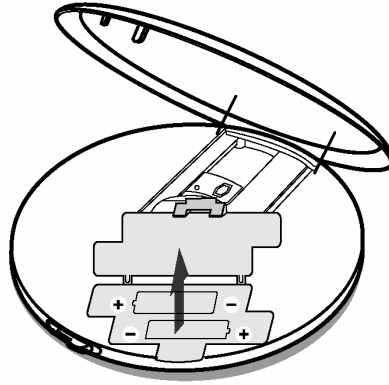

1. Сдвиньте кнопку OPEN на плеере вправо, чтобы открыть крышку, и откройте крышку отсека батареи.

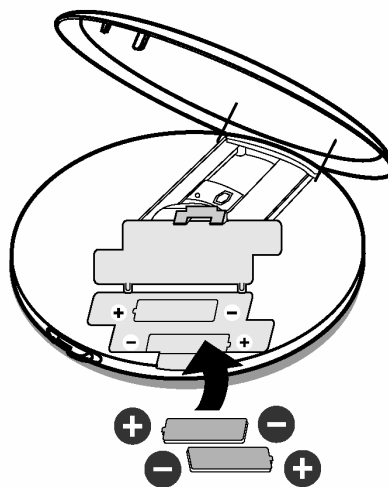

2. Вставьте две перезаряжаемые батареи, соблюдая полярность (нанесена на корпусе), и закройте крышку отсека батареи.
3. Закройте крышку плеера до защелкивания.

Использование пакета батарей расширения

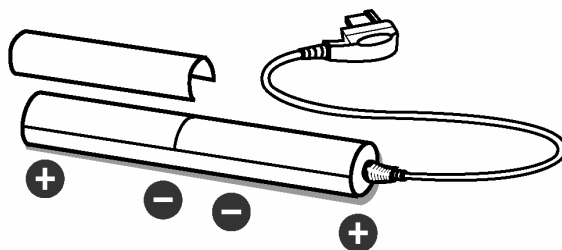

1. Откройте крышку пакета батарей и вставьте две батареи размера AA, как показано на рисунке. После установки батарей, закройте крышку.

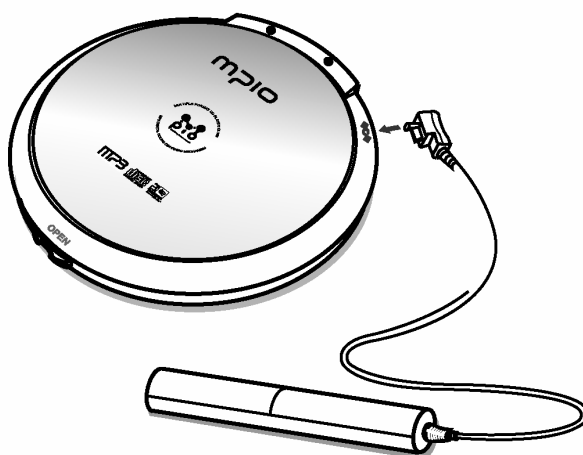

2. Соедините разъем пакета батарей с разъемом DC IN плеера.

Внимание!

- Не смешивайте новые батареи с уже использовавшимися.
- Удаляйте батареи, когда плеер не используется в течение длительного времени.

10. Зарядка батарей

1. Зарядка батарей

Внимание!

- Вы можете заряжать батареи, когда они установлены в плеер, и адаптер присоединен к разъему DC IN.
- 1) Нажимайте клавишу Play/Pause более 3 секунд, в режиме воспроизведения CD или радио, чтобы выбрать режим зарядки. (Однако, плеер будет автоматически выключен, если ДУ или адаптер отсоединены).

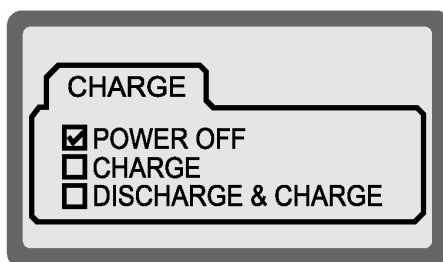

- 2) После выбора клавишей навигации (вниз) функции Charge, нажмите клавишу для начала зарядки. (Выберите Power Off, когда зарядка не требуется. Плеер будет автоматически выключен, если никакое действие не выполнено в течение 3 секунд).

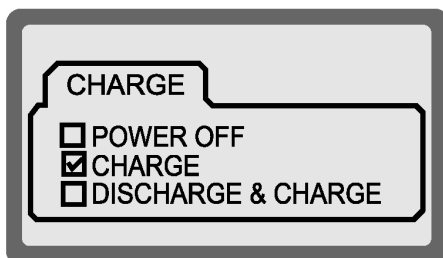

- 3) Начало зарядки

- После завершения плеер будет автоматически выключен.
- Для полной зарядки батарей требуется около 5 часов, (когда батареи полностью разряжены).

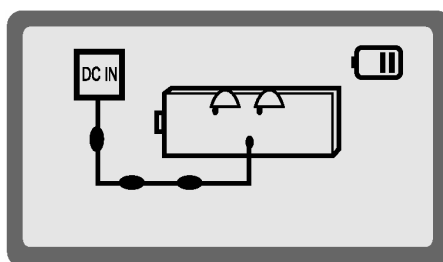

2. Разряд и зарядка

* Функция Discharge & Charge, предотвращает появление эффекта памяти, который сокращает время жизни батареи. Рекомендуется перезаряжать батареи после полного разряда, по меньшей мере, раз в месяц.

- 1) После выбора клавишей навигации (вниз) функции Discharge & Charge, нажмите клавишу для начала процесса.

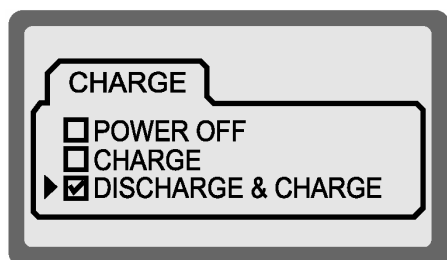

- 2) Сначала выполняется разряд.

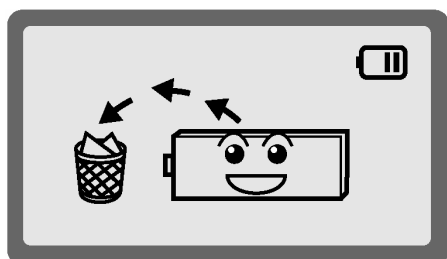

- 3) После завершения, начинается зарядка батарей.

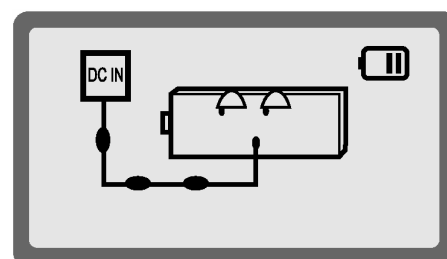

- После завершения процесса плеер будет автоматически выключен.

- Требуется около 5 часов, чтобы полностью разрядить батареи, поставляемые в комплекте с изделием (когда они полностью заряжены).

* Нажимайте кнопку Stop более 3 секунд, чтобы остановить функцию "Разряд и зарядка". Процесс останавливается, и плеер выключается.

* Ни одна кнопка, кроме Stop, не работает во время процесса "Разряд и зарядка".

2 Функции CD MP3 плеера

1. Функции клавиш

Вы можете использовать основные функции только на плеере и устанавливать различные функции, такие как поиск и настройки меню на ДУ. Для функций клавиш плеера, см. стр. 8.

- **Функции клавиш в режиме воспроизведения**

Вы легко можете просмотреть функции клавиш дистанционного управления в режиме воспроизведения CD. См. диаграмму ниже. Продолжительное нажатие означает удержание кнопки нажатой более 3 секунд.

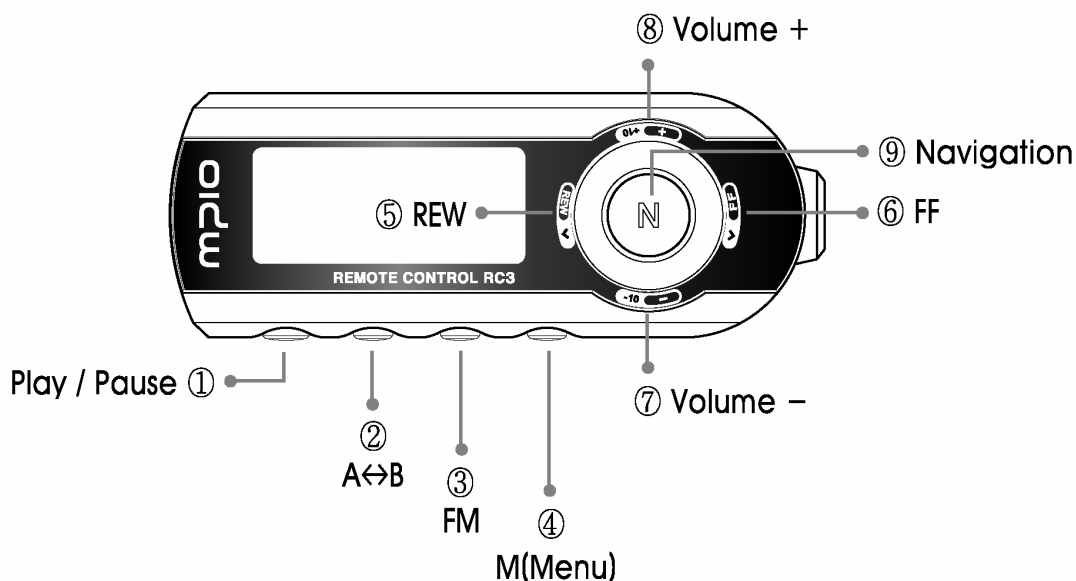

* Вкл./Выкл.

Плеер будет включен, когда нажата клавиша Play/Pause, плеер будет выключен, когда клавиша Play/Pause продолжительно нажата в режиме воспроизведения.

Клавиши	Нажатие в режиме воспроизведения			
	Пауза / Навигация		Воспроизведение CD	
	Кратковременно	Продолжительно	Кратковременно	Продолжительно
1. Play/Pause	Запуск воспроизв.	Выключение	Пауза	Выключение
2. A<->B	X	Запуск плейлиста	Повтор (A<->B)	X
3. FM	X	Запуск режима FM	X	Запуск режима FM
4. M (Menu)	Меню Запуск/Заверш.	X	Меню Запуск/Заверш.	Преобразование EQ
5. REW	Вход в папку	X	Предыдущая дорожка	Перемотка назад
6. FF	Перемещ. в верх. папку	X	Следующая дорожка	Ускоренная перемотка вперед
7. Volume -	Выбор пред. дорожки	Пред. дорожка	Громкость вниз	Непрерывно громкость вниз
8. Volume +	Выбор след. дорожки	След. дорожка	Громкость вверх	Непрерывно громкость вверх
9. Navigation	X	X	Запуск режима поиска	Перемещение в следующую папку

2. Воспроизведение CD и регулировка громкости

• Воспроизведение CD

- 1) Присоедините ДУ к плееру и наушники к ДУ.
- 2) Сдвиньте переключатель Open вправо, чтобы открыть крышку, и вставьте батареи и музыкальный CD, зеркальной стороной вниз.

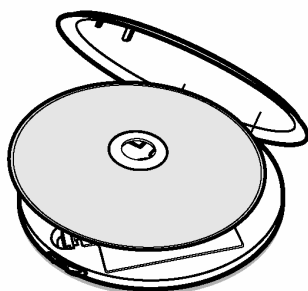

- 3) Отключите переключатель Hold в нижней части плеера.
- 4) Нажмите клавишу Play/Pause, чтобы включить плеер.
- 5) Выберите мелодию, которую хотите, и нажмите клавишу Play/Pause, чтобы начать воспроизведение.

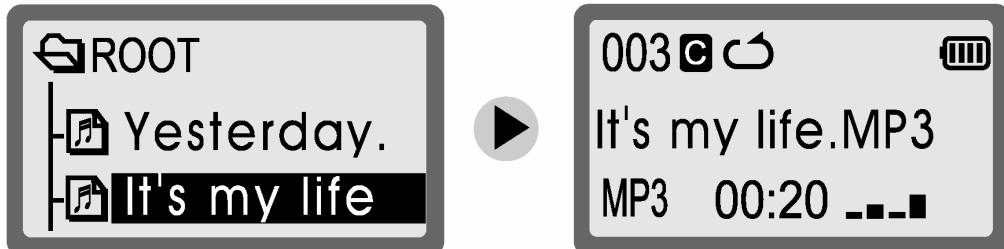

6) Настройте громкость.

- Нажимайте клавишу навигации в направлении Volume+ или Volume- во время воспроизведения, громкость изменяется соответственно. Вы можете настроить уровень громкости в диапазоне 0 - 40.

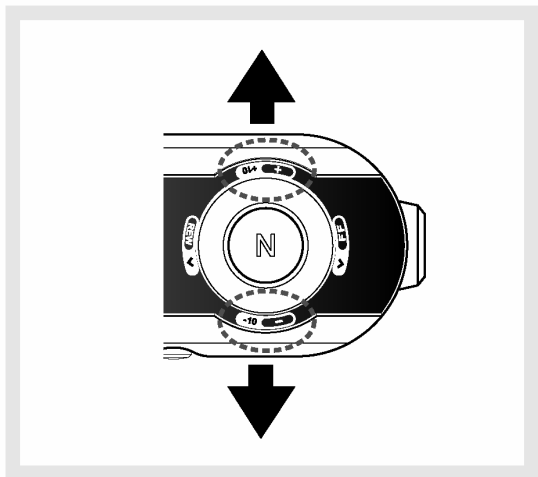

* Вы также можете настроить громкость через меню.

7) Выбор дорожки / REW / FF

Нажмите клавишу навигации в направлении REW во время воспроизведения, чтобы перейти к предыдущей дорожке. Нажмите клавишу навигации в направлении FF во время воспроизведения, чтобы перейти к следующей дорожке. Продолжительно нажимайте эти же клавиши для ускоренной перемотки вперед или назад в пределах выбранной дорожки.

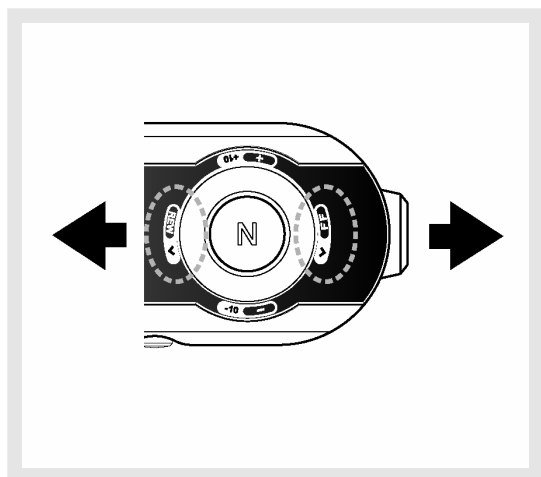

3. Повтор фрагмента и настройка эквалайзера

• Повтор фрагмента

- 1) Чтобы повторить фрагмент, нажмите клавишу 'A<->B' во время воспроизведения в начале фрагмента.
- 2) Значок 'A -->' появится в верхней части ЖК-дисплея.

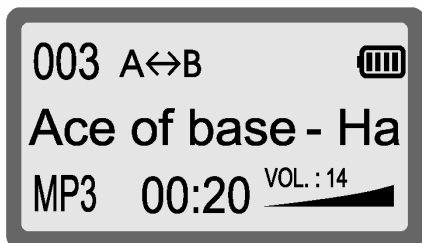

- 3) Снова нажмите клавишу 'A<->B' в конце фрагмента.
- 4) Выбранный фрагмент циклически проигрывается.

• Настройка эквалайзера

- Настройки эквалайзера могут быть установлены в меню по умолчанию. Однако Вы можете перенастроить эквалайзер непосредственно единственной клавишей не через меню.

- 1) Продолжительное нажатие клавиши M (Menu) во время воспроизведения.

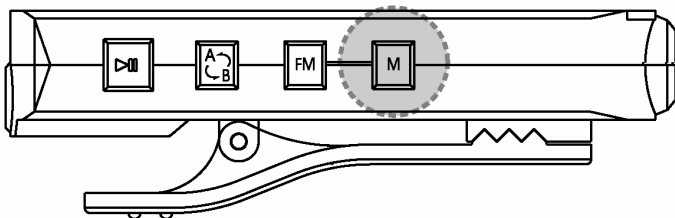

- 2) Настройки эквалайзера изменяются при каждом нажатии клавиши.
- 3) Вы можете контролировать изменения в верхней части ЖК-дисплея.



* Последовательность режимов эквалайзера

Normal --> Pop --> Rock --> Classic --> Ultra Bass -->
User EQ

4. Навигация

- Вы можете искать дорожки в любое время с помощью упрощенной функцией поиска. Используя клавишу навигации, Вы можете легко найти мелодию в сложных каталогах.

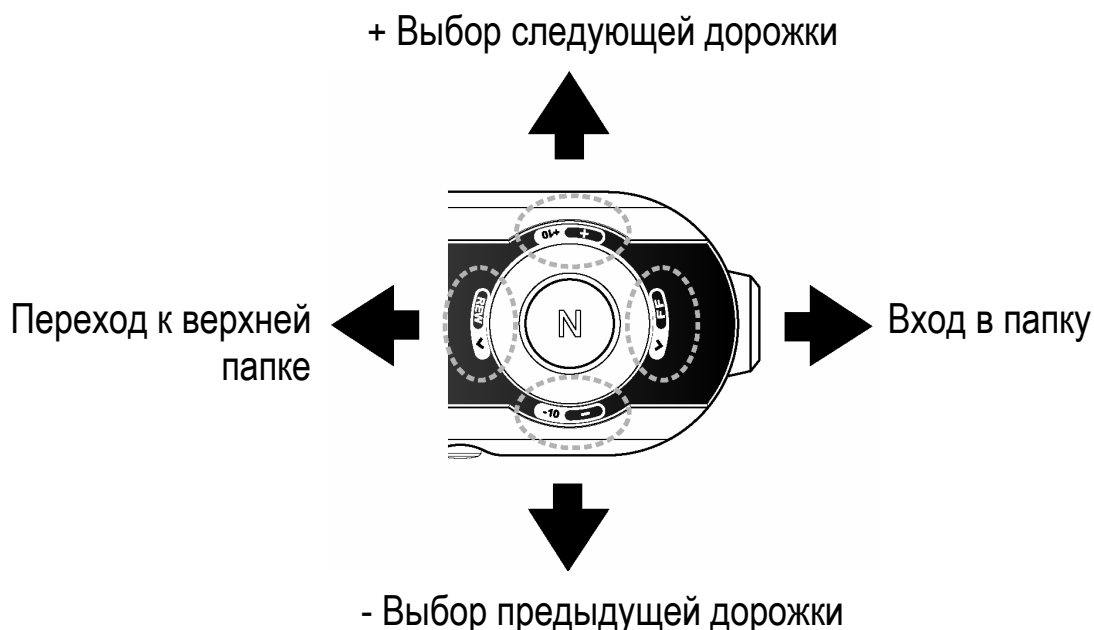

1. Нажмите на середину клавиши навигации во время воспроизведения.
2. Структура файлов появится на ЖК-дисплее. (Текущая дорожка продолжает играть).
3. Нажмите клавишу навигации в направлении FF, чтобы войти в папку.
4. Нажмите клавишу навигации в направлении REW, чтобы перейти к верхней папке.
5. Нажимайте клавишу навигации в направлении + -, чтобы выбрать музыку в папке.
6. Нажмите клавишу Play/Pause, чтобы прослушать выбранную музыку.

5. Воспроизведение плейлистов Winamp

- МРЮ CL100 поддерживает плейлисты (* m3u), созданные с помощью Winamp. Когда Вы записываете на CD плейлист, созданный на Winamp, и воспроизводите его, плейлист распознается CL100 и отображается на ЖК-дисплее. Вы можете использовать функции Play in turn, Repeat all songs, Random playback в пределах плейлиста.

1. Запишите на CD плейлист, созданный в Winamp.
2. Запустите воспроизведение CD на CL100.
3. Продолжительно нажимайте клавишу A<->B в режиме Паузы.
4. Плейлист появится на ЖК-дисплее.



5. Выберите нужный плейлист.
6. Мелодии, перечисленные в плейлисте, загружаются, и их названия появляются на ЖК-дисплее.
7. Слушайте музыку, какую хотите.

* Чтобы повторять мелодии в плейлисте последовательно или произвольно, Вы должны выбрать Playlist в меню Repeat mode.

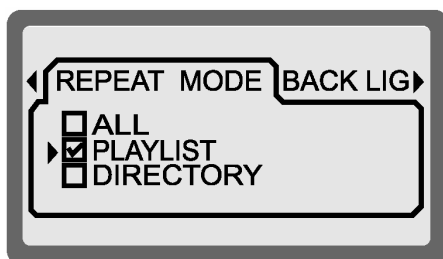

6. Настройки меню в режиме воспроизведения CD

1. Функции клавиш при настройке меню

* Нажмите клавишу M (Menu) во время воспроизведения CD / паузы, чтобы войти в меню. Находясь в меню, Вы можете выбирать установки, нажимая клавишу навигации вправо/влево/вверх/вниз.

1) Выбор меню:

Нажимайте клавишу навигации вправо/влево (REW/FF), чтобы выбрать меню. Нажмите на середину клавиши, чтобы войти в выбранное меню.

2) Перемещение по пунктам меню:

Нажимайте клавишу навигации вправо/влево (REW/FF), чтобы выбрать настройку меню.

3) Подтверждение выбора:

Нажмите на середину клавиши навигации, чтобы установить выбранные пункты.

4) Перемещение в другие меню:

Нажимайте клавишу навигации вправо/влево, чтобы выбрать другие меню.

- Для выхода из текущего меню без сохранения, снова нажмите клавишу Menu.
- Если никакое действие не выполнено в течение 3 секунд в режиме меню, Вы вернетесь к предыдущему главному экрану.

< Пример настройки меню >

* Пример пользовательской установки эквалайзера

1) Нажмите клавишу M (Menu), чтобы войти в меню.

2) Появится экран меню.

3) Нажимайте клавишу навигации вправо / влево, чтобы выбрать меню User EQ.

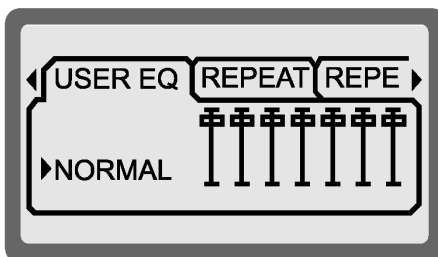
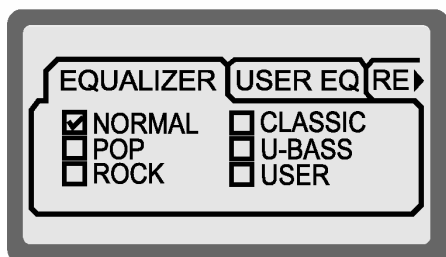
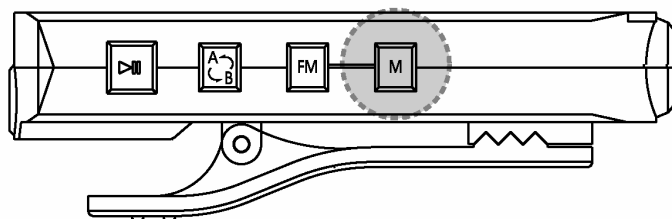

4) Нажмите на середину клавиши навигации, чтобы войти в меню настроек User EQ. Выберите установку EQ по умолчанию и нажмите клавишу навигации. Настройте уровень для каждой полосы эквалайзера, непрерывно нажимая клавишу навигации вправо/влево. По завершении, нажмите на середину клавиши, чтобы сохранить настройки.

2. Дерево меню

Equalizer	Normal / Pop / Rock / Classic / U-Bass / User Установка режима эквалайзера.	
User EQ	Вы можете настроить уровень эквалайзера для каждого из семи диапазонов. Могут быть изменены только выбранные полосы основного эквалайзера, поскольку основные установки каждого текущего эквалайзера отображаются. Например, Вы можете уменьшить басы только в режиме Classic.	
Repeat	Normal One All Shuffle Intro	Однократное воспроизведение всех дорожек и останов. Повторное воспроизведение одной дорожки. Повторное воспроизведение всех дорожек (по очереди). Повторное воспроизведение всех дорожек (произвольно). Воспроизведение начала всех дорожек в течение 10 секунд.
Repeat mode	All Playlist Folder	Приведенная выше функция повтора относится ко всем дорожкам. Приведенная выше функция повтора относится только к дорожкам в списке плейлиста. Приведенная выше функция повтора относится только к дорожкам в папке.
Backlight	1 sec/2 sec/5 sec/10 sec/Never Выбор времени работы подсветки. Выберите Never, чтобы не отключать функцию подсветки.	
Sleep	10 min ~ 200 min Устанавливает таймер засыпания в диапазоне от 10 до 200 минут.	
Power Off	3 min ~ 99 min MP10-CL100 отключается автоматически после периода неактивности 3 минуты. Вы можете вручную настроить это время от 3 до 99 минут.	
Auto Play	On/Off Если выбрать On, музыкальный файл автоматически запускается после включения плеера.	
Resume	On/Off Поиск последней проигранной дорожки после включения плеера. Когда установлено в Off, после включения плеера начинает воспроизводиться первая дорожка (001) на CD.	
Tag info	On/Off Выбор информации, которая отображается на ЖК-дисплее. Когда выбрано On, во время воспроизведения на дисплее отображается ID3 Tag файла MP3. Когда выбрано Off, отображается имя файла.	
Volume	Level 1 ~ 40 Уровень громкости.	

3 Функции FM радио

1. Функции клавиш

- Вы не можете использовать FM радио, когда дистанционное управление не присоединено к плееру.
- Для прямого доступа к режиму FM, нажмите клавишу FM, когда CD установлен.
- CD перезагружается при переключении из режима FM в режим воспроизведения CD.

• Функции клавиш в режиме FM

Вы можете легко пользоваться клавишами ДУ в режиме FM. См. рисунок ниже.

Режим поиска канала: Поиск частоты автоматически, используя клавишу REW/FF.

Режим поиска станции: Переключение между сохраненными станциями, используя клавишу REW/FF.

Клавиши	Нажатие в режиме FM			
	Режим поиска канала		Режим поиска станции	
	Кратковременно	Продолжительно	Кратковременно	Продолжительно
1. Play/Pause	X	Выключение	X	Выключение
2. A<->B	X	Автонастройка	Повтор (A<->B)	X
3. FM	Перекл. в режим Поиска станции	Возврат в режим CD	Перекл. в режим Поиска каналов	Возврат в режим CD (перезагруз.)
4. M (Menu)	Меню Запуск/Заверш.	Переключение Моно/Сtereo	Меню Запуск/Заверш.	Переключение Моно/Сtereo
5. REW	Уменьшение частоты на 1 шаг	Автопоиск	Предыдущая станция	Предыдущие станции непрерывно
6. FF	Увеличение частоты на 1 шаг	Автопоиск	Следующая станция	Следующие станции непрерывно
7. Volume -	Громкость вниз	Непрерывно громкость вниз	Громкость вниз	Непрерывно громкость вниз
8. Volume +	Громкость вверх	Непрерывно громкость вверх	Громкость вверх	Непрерывно громкость вверх
9. Navigation	X	X	X	X

2. Прием FM радио и сохранение каналов

* CL100 предоставляет такие функции, как Прием FM радио, Поиск частотного диапазона, Автопоиск частотного диапазона, сохранение каналов и сохранение всех найденных станций.

1. Прием FM радио

- 1) Продолжительное нажатие клавиши FM в режиме воспроизведения CD, чтобы перейти в режим FM радио.
- 2) Нажимайте клавишу навигации вправо / влево (REW/FF), чтобы выбрать частоту.
- 3) Продолжительное нажатие клавиши REW/FF, чтобы искать предыдущую/следующую частоту автоматически.

2. Сохранение каналов

- 1) Настройтесь на частоту, которую Вы хотите сохранить.
- 2) Затем нажмите клавишу M (Menu), чтобы выбрать меню.
- 3) Нажмите на середину клавиши навигации, чтобы выбрать меню Channel save.
- 4) Выберите номер станции, нажимая клавишу навигации вправо / влево.

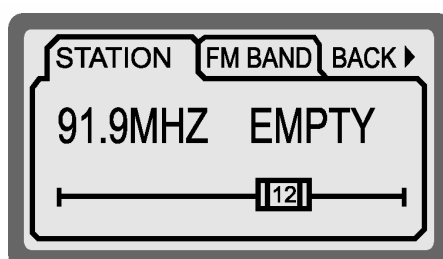
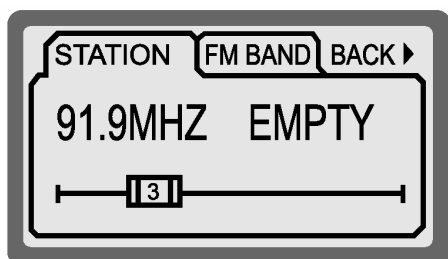

- 5) Нажмите на середину клавиши навигации, чтобы завершить процесс сохранения.

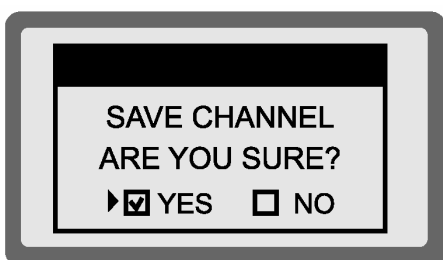

3. Сохранение всех найденных станций

- 1) Продолжительное нажатие клавиши A<->B во время приема FM.
- 2) Начинается сканирование всех каналов FM.
- 3) Найденные каналы сохраняются по очереди, начиная со станции 1.
- 4) Вы можете сохранить до 20 частот.

* Сканирование частот может быть невозможно в зоне слабого приема. В этом случае, Вы можете настроить частоты вручную.

3. Режим поиска каналов и Режим поиска станций

* Выполняйте поиск частоты, используя клавишу REW/FF в режиме Поиска каналов, и переключайтесь между сохраненными станциями, используя клавишу REW/FF в режиме Поиска станций. Режим по умолчанию для FM радио - Поиск каналов. Вы можете переключиться в режим Поиска станций, нажав кнопку FM в режиме FM радио.

1. Продолжительно нажимайте клавишу FM в режиме воспроизведения CD, чтобы перейти в режим FM радио.
2. Проконтролируйте значок режима.

Значок режима в верхней части экрана FM радио показывает режим поиска, в котором Вы находитесь. По умолчанию - Поиск каналов.

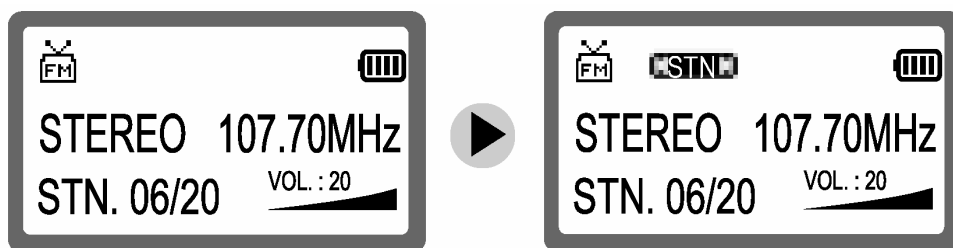

3. Нажмите кнопку FM.

Вы переключитесь в режим Поиска станций. Чтобы переключиться на предыдущую или следующую станцию в режиме Поиска станций, нажмите клавишу REW/FF соответственно.

Внимание!

'STN. 00/00', отображаемое в нижней части дисплея, обозначает разные значения для режимов Поиска каналов и Поиска станций.

- В режиме Поиска каналов: Количество сохраненных станций / Максимальное количество станций, которое можно сохранить.
- В режиме Поиска станций: Номер текущей станции / Максимальное количество станций, которое можно сохранить

Внимание!

Вы не можете войти в режим Поиска станций, когда ни одна станция не сохранена. В этом случае, No Station отображается на дисплее, и Вы возвращаетесь к предыдущему экрану (для режима Поиска каналов).

4. Установка Меню FM Radio Mode

• Функции клавиш при настройке Меню

* Нажмите клавишу M (Menu) в режиме FM радио, чтобы войти в меню. Находясь в меню, Вы можете выбирать установки, нажимая клавишу навигации вправо/влево/вверх/вниз.

1) Выбор меню:

Нажимайте клавишу навигации вправо/влево (REW/FF), чтобы выбрать меню. Нажмите на середину клавиши, чтобы войти в выбранное меню.

2) Перемещение по пунктам меню:

Нажимайте клавишу навигации вправо/влево (REW/FF), чтобы выбрать настройку меню.

3) Подтверждение выбора:

Нажмите на середину клавиши навигации, чтобы установить выбранные пункты.

4) Перемещение в другие меню:

Нажимайте клавишу навигации вправо/влево, чтобы выбрать другие меню.

- Для выхода из текущего меню без сохранения, снова нажмите клавишу Menu.
- Если никакое действие не выполнено в течение 3 секунд в режиме меню, Вы вернетесь к предыдущему главному экрану.

< Пример настройки меню >

- Пример установки FM BAND -

1) Нажмите клавишу M (Menu), чтобы войти в меню.

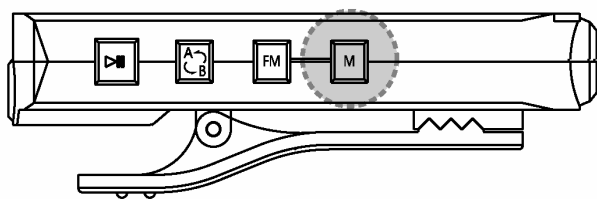

2) Появится экран меню.

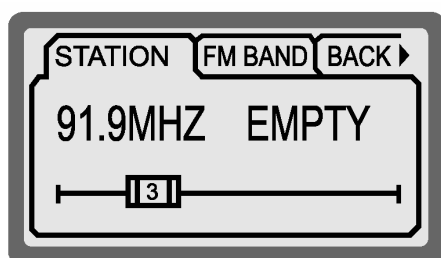

3) Нажимайте клавишу навигации вправо / влево, чтобы выбрать меню FM BAND.



- 4) Нажмите на середину клавиши навигации, чтобы войти в меню настроек FM BAND. Выберите установку FM BAND по умолчанию и нажмите клавишу навигации.

SAVE	Сохранение принимаемого канала в станции, которую Вы выбрали.
FM BAND	Korea / US, Europe / Japan Выбор диапазона FM радио, подходящую для Вашего региона. * Не ошибитесь при выборе диапазона FM. Это может привести к отсутствию приема.
Backlight	1 sec/2 sec/5 sec/10 sec/Never Выбор времени работы подсветки. Выберите Never, чтобы не отключать функцию подсветки.
Sleep	10 min ~ 200 min Устанавливает таймер засыпания в диапазоне от 10 до 200 минут.
Volume	Level 1 ~ 40 Уровень громкости

4 Прочее

1. Работа с перезаряжаемой батареей и DC адаптером

• Инструкции по использованию перезаряжаемых батарей

Опасность!

* Пожалуйста, внимательно прочитайте следующие инструкции по использованию батарей, чтобы исключить возможность возгорания или повреждения изделия.

- Перезаряжаемые батареи, используемые для данного изделия - Ni-MH 1.2V. Не используйте другие батареи.
- Соблюдайте полярность установки батарей (+-).
- Не используйте никакие другие DC адаптеры, кроме поставляемых с данным изделием, и не используйте батареи от других устройств.

* Не подвергайте батареи воздействию высоких температур (более 60°C) в местах с направленным солнечным светом, в автомобиле или рядом с источниками тепла.

Внимание!

* Не используйте другие внешние источники питания, кроме бытовых розеток 220В, поскольку это может привести к возгоранию.

* Не касайтесь DC адаптера влажными руками, поскольку это может привести к удару током.

* Для предотвращения возгорания, внимательно прочитайте следующие инструкции.

- Не мойте DC адаптер водой или жидкостью.
- Не располагайте сосуды с водой рядом с DC адаптером, поскольку пролитая в адаптер вода может вызвать возгорание или удар током.
- Не демонтировать или ремонт дисквалифицированным человеком.
- Не прилагайте усилия и не роняйте DC адаптер.
- Не протыкайте DC адаптер острыми металлическими предметами.
- Не режьте и не рвите кабель AC. Сильное давление или сгибание одножильного провода может вызвать возгорание или удар током.

* При нагреве или появлении дыма от адаптера, немедленно отсоедините DC адаптер от электрической розетки, чтобы избежать возгорания или удара током.

Предостережение!

* При отсоединении от электрической розетки, не тяните адаптер за кабель, не сгибайте провод силой, поскольку это может привести к повреждению кабеля. Это также может вызвать возгорание или удар током.

* Для предотвращения возгорания или удара током, внимательно прочитайте следующие инструкции.

- Используйте изделие при температуре +1-40°C и влажности 35-85 %.
- Располагайте изделие на удалении от прямого солнечного света.
- Не кладите изделие на грязную или очень пыльную поверхность.

2. Поиск неисправностей

Плеер не включается.	<ol style="list-style-type: none">1. Проверьте полярность батарей.2. Проверьте, что переключатель HOLD на плеере или дистанционном управлении не заблокирован.3. Проверьте, не открыта ли крышка.4. Проверьте, заряжены ли батареи.5. Проверьте, что адаптер присоединен к розетке 220В.
Сообщение 'NO DISC' на ЖК-дисплее.	<ol style="list-style-type: none">1. Проверьте, что CD вставлен зеркальной стороной вниз.2. Если CD поцарапан или загрязнен, это может не работать, чтобы использовать. Протрите поверхность диска чистой мягкой тканью или замените его новым.3. Тщательно протрите линзу мягкой тканью.4. Может быть конденсат (влажность на линзе при перемещении изделия из холодной области в теплую). Оставьте изделие в теплом помещении на несколько часов, чтобы оно просохло.5. Используйте пакетный диск после форматирования.6. Проверьте, содержит ли CD файлы совместимого формата.
Нет звука в наушниках. Сильный шум.	<ol style="list-style-type: none">1. Проверьте, не установлена ли громкость в 0 (ноль).2. Проверьте, правильно ли присоединены наушники / ДУ.3. При воспроизведении файлов MP3, WMA или ASF, поврежденные данные могут вызвать шум или прерывания. Проверьте снова, используя другие файлы.4. Постоянная тряска или вибрация могут вызвать прерывание звука.5. Поцарапанный или загрязненный CD может вызвать прерывание звука. Протрите поверхность диска чистой мягкой тканью или замените его новым.
АС адаптер не работает.	<ol style="list-style-type: none">1. Проверьте входное напряжение (220В).2. Проверьте, включена ли вилка DC в подходящую розетку электросети.
Дистанционное управление не работает	<ol style="list-style-type: none">1. Проверьте, что переключатель HOLD на дистанционном управлении не заблокирован. Разблокируйте переключатель.

	2. Проверьте, правильно ли присоединено ДУ.
Время работы батареи отличается от указанной в Руководстве	1. Время может уменьшаться, если батарея полностью не заряжена или разряжена.
Другие файлы на CD не распознаются.	1. MPIO CL100 не может распознавать обычные аудио-CD или файлы, кроме MP3, WMA или ASF. 2. Когда музыкальные и не музыкальные файлы находятся на CD, не музыкальные файлы не распознаются и пропускаются при воспроизведении.
Слышен шум, или настройка не возможна во время приема FM.	1. Измените ориентацию в пространстве плеера и ДУ. 2. Если шум уменьшается, когда включенное электрическое устройство находится рядом с плеером, отодвиньте плеер от электрических устройств. 3. Прием может быть плохой без дистанционного управления, т.к. ДУ работает как радиоантенна.
Невозможно зарядить батареи.	1. Проверьте разъем адаптера. 2. Проверьте, что перезаряжаемые батареи установлены на место.

DIGITALWAY

