

Portable CD Player

Használati útmutató _____ **HU**

Инструкция по эксплуатации _____ **RU**

Instrukcja obsługi _____ **PL**



Atrac3plus

“WALKMAN” is a registered trademark of Sony Corporation to represent Headphone Stereo products.  is a trademark of Sony Corporation.

D-NE900

FIGYELMEZTETÉS

A tűz és az áramütés megelőzése érdekében ne tegye ki a készüléket eső vagy nedvesség hatásának.

A készüléket ne szerelje zárt térbe, pl. könyvszekrénybe vagy beépített szekrénybe.

A készülék kigyulladásának megelőzése érdekében engedje a készüléket szellőzni: vigyázzon, hogy ne kerüljön rá újság, abrosz, függöny stb. Továbbá ne tegyen a készülékre égő gyertyát.

A tűz és az áramütés elkerülése érdekében ne tegyen a készülékre folyadékot tartalmazó tárgyat (pl. vázát).

Bizonyos országokban a készülék tápellátását biztosító elemek hulladékként való kezelésére külön előírások vonatkoznak. Erről a helyi hatóságnál kaphat bővebb tájékoztatást.

VIGYÁZAT!

- HA NYITVA VAN, LÁTHATATLAN LÉZERSUGÁRZÁS ÉSZLELHETŐ
- NE NÉZZEN BELE A FÉNYSUGÁRBA, ÉS NE NÉZZE KÖZVETLENÜL OPTIKAI ESZKÖZZEL
- HA NYITVA VAN, 1M OSZTÁLYÚ LÁTHATATLAN LÉZERSUGÁRZÁS ÉSZLELHETŐ
- NE NÉZZE KÖZVETLENÜL OPTIKAI ESZKÖZZEL

A CE jel csak azon országokban érvényes, ahol annak használatát a törvény kötelezővé teszi, így elsősorban az Európai Unió országaiban.

Az ATRAC3plus és az ATRAC3 a Sony Corporation védjegye.

Tartalomjegyzék

Élvezze az ATRAC CD Walkman használatát!

Mit lehet ezzel a CD-lejátszóval lejátszani?	6
Az ATRAC3plus és az ATRAC3	7
MP3	7
ATRAC3plus/ATRAC3 és MP3 fájlok szerkezete	8

Ismerkedés

Mellékelt tartozékok	10
Kezelőszervek	11

CD-lemez lejátszása

1. CD-lemez behelyezése.	15
2. Csatlakoztassa a készüléket.	15
3. CD-lemez lejátszása.	16

A lejátszás beállításai

Műsorszámok ismételt lejátszása (Ismétléses lejátszás)	19
A kijelölt csoportban található összes fájl lejátszása (Csoportlejátszás) (Csak ATRAC CD/ MP3 CD esetén)	19
Egyetlen műsorszám lejátszása (Egyszeres lejátszás)	20
Műsorszámok lejátszása véletlenszerű sorrendben (Kevert lejátszás)	20
A kijelölt csoportban található összes fájl lejátszása véletlenszerű sorrendben (Kevert csoport mód) (Csak ATRAC CD/MP3 CD esetén)	20
Kedvenc műsorszámlistájának lejátszása (m3u listák lejátszása) (Csak MP3 CD esetén)	20
A kedvenc műsorszámok megjelölése könyvjelzővel, és a megjelölt műsorszámok lejátszása (Könyvjelzős lejátszás)	21
A leggyakrabban lejátszott 10 műsorszám lejátszása (Automatikusan kiválasztott és rendezett lejátszás)	22

A leggyakrabban lejátszott műsorszámok lejátszása véletlenszerű sorrendben (Automatikusan kiválasztott és rendezett kevert lejátszás)	22
Műsorszámok lejátszása a kívánt sorrendben (PGM-lejátszás)	23
Csoportok, műsorszámok/fájlok megkeresése	24

Egyéb szolgáltatások

A hangzás beállítása (Parametrikus hangszínszabályozás)	25
A G-PROTECTION funkció	26
Hallása védelemében (AVLS)	27
A lejátszás automatikus leállítása (OFF TIMER)	27
Gombzár (HOLD)	28
A hangjelzés kikapcsolása	28
Energiatakarékosság	29
Műsorszámok folyamatos lejátszása (SEAMLESS) (Csak ATRAC CD esetén)	30

A készülék csatlakoztatása

Sztereó berendezés csatlakoztatása	31
---	----

Áramforrás csatlakoztatása

Újratölthető elem használata	33
Szárazelem használata	35
Megjegyzések az áramforrással kapcsolatban	36

Kiegészítő információk

Menürendszer	37
Óvintézkedések	38
Karbantartás	38
Hibaelhárítás	39
Műszaki adatok	42
Kiegészítő tartozékok	43

Élvezze az ATRAC CD Walkman használatát!

Köszönjük, hogy ezt a D-NE900 típusú készüléket választotta. E CD Walkman készülék neve „ATRAC CD Walkman”, mert vele „ATRAC CD”-ket használhat.

Könnyen elkészítheti saját ATRAC CD-it is.

A SonicStage szoftver használata

Lásd a „SonicStage” mellékelt kézikönyvét.

1

Telepítés

Telepítse a mellékelt „SonicStage” CD-író szoftvert.



2

Tárolás és CD-írás

A zenei CD-kről és zenefájlokból származó zeneszámokat mentse a számítógépen, válogassa ki kedvenc műsorszámait, majd írja őket CD-re.

Zenei CD-k



Zenefájlok*



* MP3 és WAV formátumú fájlok

Mit takar az ATRAC CD elnevezés?

Az ATRAC CD egy olyan írható-újraírható CD-lemez, amelyen a hangot ATRAC3plus/ATRAC3 formátumban rögzítették. Egy ilyen írható-újraírható CD-re körülbelül 30 zenei CD tartalma rögzíthető.* Ilyen CD-re MP3 fájlok is rákerülhetnek, miután azokat is ATRAC3plus/ATRAC3 formátumra konvertáltuk.

* Ha a CD (album) teljes játékidéje hozzávetőlegesen 60 perc, a felvétel ATRAC3plus formátumban, 48 kbps átviteli sebességgel készül egy 700 MB-os írható-újraírható CD-lemezre.

Mi az ATRAC3plus/ATRAC3 formátum?

A formátumot e kézikönyv 7–9. oldala ismerteti.

A hangadatokat a SonicStage szoftver ATRAC3plus/ATRAC3 formátumúra konvertálja.

ATRAC CD



3

Lejátszás

Az ATRAC CD Walkman készüléken saját ATRAC CD-it is lejátszhatja.



Az CD Walkmannal zenei CD-k is lejátszhatók.

Mit lehet ezzel a CD-lejátszóval lejátszani?

Ezzel a CD-lejátszóval a következő 3-féle zeneforrás játszható le:

- Zenei CD (CDDA formátum)
- ATRAC3plus/ATRAC3 formátumú fájlokot tartalmazó CD (ATRAC CD)
- MP3 fájlokot tartalmazó CD (MP3 CD)

Használható lemezformátum

Ez a készülék csak ISO 9660 Level 1/2 és Joliet extension formátumú lemezeket tud lejátszani.

Írható (CD-R) és újraírható (CD-RW) CD-k használata

A készülék le tud játszani ATRAC3plus/ATRAC3, MP3 és CDDA* formátumban készített írható és újraírható CD-ket is. A lejátszás minősége azonban függ a lemez minőségétől és az író készülék állapotától.

* A CDDA a Compact Disc Digital Audio kifejezés rövidítése. Ez a hangfelvételt tartalmazó CD-lemezek felvételi szabványa.

Szerzőjog-védelmet biztosító kódolással készült zenei lemezek

Ez a készülék a kompaktlemez-szabványnak (Compact Disc – CD) megfelelő lemezeket tud lejátszani. Az utóbbi időben egyes gyártók olyan zenei lemezeket hoztak forgalomba, amelyeken kódolással védik a szerzői jogokat. Előfordulhat, hogy egyes ilyen lemezek nem felelnek meg pontosan a kompaktlemez-szabvány előírásainak, és így ez a készülék nem tudja lejátszani őket.

Megjegyzések

- Ezzel a készülékkel nem lehet zenei anyagot írható adathordozóra, például írható vagy újraírható CD-re rögzíteni.
- Az ATRAC3plus/ATRAC3 formátumú írható és újraírható CD-ket a számítógépen nem lehet lejátszani.

Az ATRAC3plus és az ATRAC3

Az ATRAC3plus egy, az ATRAC3 formátum alapján kifejlesztett hangtömörítő eljárás (ATRAC3plus = Adaptive Transform Acoustic Coding3plus). Bár az ATRAC3plus formátum 64 kbps átviteli sebesség esetén a zenei anyagot eredeti méretének 1/20-ára tömöríti, a visszaadott hang mégis kiváló minőségű. E formátum 256 kbps, 64 kbps vagy 48 kbps átviteli sebességet használ.

Az ATRAC3 olyan hangtömörítő eljárás, amely egyaránt biztosítja a kiváló hangminőséget és a nagy mértékű tömörítést (ATRAC3 = Adaptive Transform Acoustic Coding3). Az ATRAC3 formátum a zenei anyagot eredeti méretének 1/10-ére tömöríti, így csökkentve a hanganyag tárolásához szükséges adathordozó méretét. E formátum 132 kbps, 105 kbps vagy 66 kbps átviteli sebességet használ.

A használható csoportok és fájlok maximális száma

- A csoportok maximális száma: 255
- A fájlok maximális száma: 999

A részleteket a „SonicStage” mellékelt kézikönyvében találja.

Megjegyzés a fájlok adathordozóra történő mentésével kapcsolatban

ATRAC3plus/ATRAC3 fájlokat tartalmazó lemezre ne írjon felesleges mappákat és más formátumú fájlokat (kivételek: MP3 fájlok ráírhatók).

MP3

Az MP3 – amely az „MPEG-1 Audio Layer3” rövidítése – egy olyan, az ISO (International Organization for Standardization) Motion Picture Experts Group munkacsoportja által kialakított hangtömörítő eljárás, amely a zenei fájlokat egy normál kompakt lemezen lévő méretük 1/10-ére tömöríti.

A használható lemezformátumok főbb jellemzői:

- Maximális könyvtármélység: 8
- Használható karakterek: A–Z, a–z, 0–9, _ (aláhúzás)

Megjegyzések

- Ügyeljen arra, hogy a fájlnevhez mindig hozzátegye az „mp3” kiterjesztést.
- Ha nem MP3 fájlnak ad „mp3” kiterjesztést, a készülék nem ismeri fel a fájlt.

(Folytatás)

A használható csoportok és fájlok maximális száma

- A csoportok maximális száma: 255
- A fájlok maximális száma: 999

A tömörítő- és írószoftver beállításai

- Ez a CD-lejátszó a következő jellemzőkkel rendelkező MP3 fájlokat tud lejátszani: Átviteli sebesség: 16–320 kbps; mintavételi frekvencia: 32/44,1/48 kHz. Változó átviteli sebességgel írt (variable bit rate – VBR) fájlok is lejátszhatók. Javasoljuk, hogy amikor egy hangfájlt MP3 fájlá alakít, a tömörítőszoftverben a következő beállításokat használja: „44,1 kHz”, „128 kbps”, „Constant Bit Rate” (állandó sebesség).
- Ha ki kívánja használni a maximális kapacitást, a „halting of writing” (amennyi csak ráfér) értéket állítsa be.
- Ha üres lemezre szeretne egyszerre maximális mennyiségű anyagot írni, a „Disk at Once” (egyszerre az egész lemezt) értéket állítsa be.

Megjegyzések a fájlok adathordozóra történő mentésével kapcsolatban

- MP3 fájlokat tartalmazó lemezre ne írjon felesleges mappákat és más formátumú fájlokat (kivételek: MP3/ATRAC3plus/ATRAC3 formátumú fájlok ráírhatók).
- Amikor beteszi a lemezt, a készülék elolvassa a rajta lévő összes fájl- és mappaadatot. Ha a lemezen túl sok mappa van, sokáig tarthat, amíg elkezdődik a lemez vagy a következő fájl lejátszása.

ATRAC3plus/ATRAC3 és MP3 fájlok szerkezete

Csoportok és mappák

Az ATRAC3plus/ATRAC3 formátum szerkezete rendkívül egyszerű. „Csoportokból” és „fájlokból” áll. A „fájl” a zenei CD-ken található „műsorszám” megfelelője. A „csoport” fájlok együttese, az „album” megfelelője. A „csoport” nem rendelkezik a könyvtárakra jellemző hierarchikus szerkezettel (meglévő csoportban újabb csoport nem hozható létre).

MP3 CD-k esetén a „fájl” a „műsorszám”-nak, a „csoport” az „album”-nak felel meg. Ez a CD-lejátszó az MP3 fájlok mappáit „csoportokba” szervezi át, így egyaránt le tudja játszani az ATRAC3plus/ATRAC3 formátumban és az MP3 formátumban készített írható-újraírható CD-ket.

ATRAC3plus/ATRAC3/MP3-fájlszerkezet és a lejátszás sorrendje

• ATRAC3plus/ATRAC3

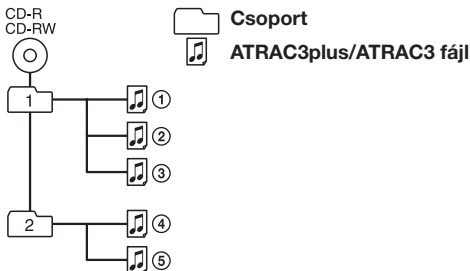

• MP3

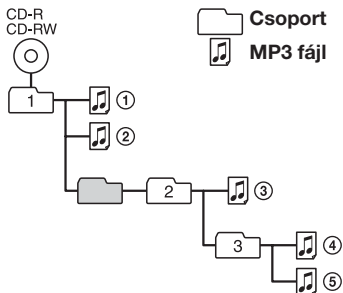

Megjegyzések

- A CD-lejátszó átugorja az olyan csoportokat, amelyekben nincs MP3 fájl.
- Ha ugyanazon a lemezen ATRAC3plus/ATRAC3 és MP3 fájlok is találhatóak, akkor a készülék először az ATRAC3plus/ATRAC3 fájlokat játssza le.
- Az MP3 fájlok lejátszási sorrendje eltérhet a fent láthatótól, mert azt a fájlok lemezeire való írásának módszere is befolyásolja.

Mellékelt tartozékok

Hálózati adapter (1 db)

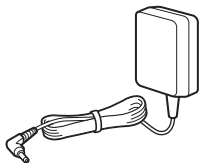

Töltő (1 db)



Újratölthető elem (1 db)

Tok az elemek számára (1 db)

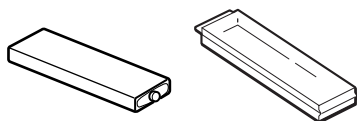

Hordtáska (1 db)



Fejhallgató/fülhallgató (1 db)



Külső elemtartó (1 db)

Külső elemtartó kupakja (1 db)

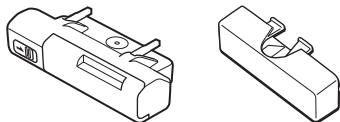

Távírányító (1 db)

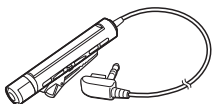

CD-ROM* (SonicStage) (1 db)

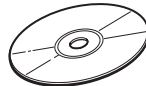

* Zenei CD-k lejátszására szolgáló lejátszóval ne kíséreljen meg CD-ROM-ot lejátszani.



A SonicStage felhasználói kézikönyve (1 db)

Kezelőszervek

CD-lejátszó

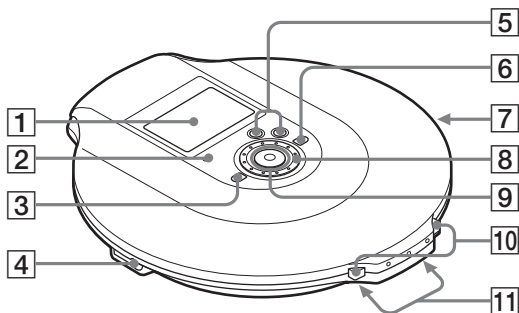
Az egyes kezelőszervekről a zárójelbe tett oldalakon található részletesebb ismertetést.



- 1** Kijelző (12., 17., 19., 24., 37.)
- 2** OPERATION (működik) kijelző (15., 28., 29., 34.)
A kijelző színe az éppen lejátszott zeneforrás típusának megfelelően változik.
Piros: Zenei CD, Zöld: ATRAC3plus/ATRAC3 formátumú fájl,
Narancssárga: MP3 fájl
Nem sokkal azután, hogy betette a CD-t, a kijelző rendre pirosan, narancssárgán és zölden felvillan. Ez a kijelző mutatja a HOLD gombzár funkció és a töltés CHG (kijelző) állapotát is.
- 3**  (csoport) – gomb (16., 23., 24., 26., 28., 37.)
- 4**  (fejhallgató)/LINE OUT (OPTICAL) aljzat (15., 31.)
Az aljzat konkrét funkciója a menüben állítható be.
- 5** VOL (hangerő) +*/- gomb (16.)
- 6**  (csoport) + gomb (16., 23., 24.)
- 7** HOLD kapcsoló (háttoldalon) (28.)
Ha a készülék gombjainak működését fel kívánja függeszteni, a kapcsolót tolja el a nyíl irányába.

- 8** Visszaugró tárcsa (19–31., 37.)
Fájl, lejátszási mód stb. kijelölésére szolgál. A keresés iránya a visszaugró tárcsa elforgatásának szerint alakul.

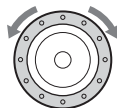

- 9** 5 funkciós kezelőgomb (15., 16., 19–31., 34., 37.)

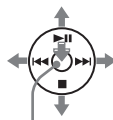

**DISPLAY/
MENU**

- ▶▶▶: lejátszás/szünet
- ◀◀◀: AMS*2/ visszacsévézés
- /CHG: AMS/előre csévézés
- /CHG: állj/töltés
- DISPLAY/MENU: A menüpontok kijelölésére és a kijelölt elem kiválasztására szolgál.

- Tegye ujját a gomb DISPLAY/MENU részére (középen), majd így nyomja a gombot a ▶▶▶, a ▶▶▶, a ◀◀◀ vagy a ■/CHG jel felé.
- 10** OPEN kapcsoló (15., 33.)
Két oldalról nyomja össze a kapcsolót.
 - 11** A töltőhöz/külső elemtartóhoz való csatlakozást biztosító érintkezők (15., 34., 35.)



*1 A gombon kitapintható egy pont.

*2 Automatic Music Sensor (automatikus hangérzékelés)

Kijelző (a CD-lejátszón)

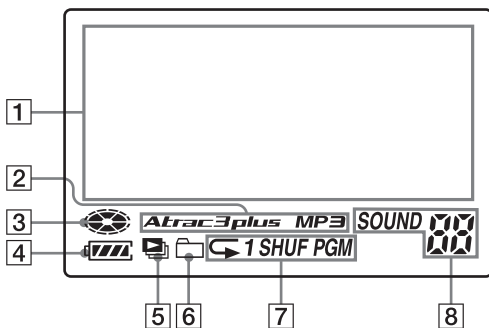
Az egyes kezelőszervekről a zárójelbe tett oldalakon találhat részletesebb ismertetést.



- 1** Karakteres adatok területe (17.)
Zenei CD lejátszásakor itt jelenik meg 4 sorban a lemez címe, a műsorszám címe stb., feltéve, hogy ezeket az adatokat a CD tartalmazza.
ATRAC CD/MP3 CD lejátszásakor itt jelenik meg 4 sorban a csoport neve, a fájl neve stb., feltéve, hogy ezeket az adatokat a CD tartalmazza.
A menüpontok is ezen a kijelző-területen jelennek meg.
- 2** Atrac3plus/MP3 szimbólum
- 3** Lemez-szimbólum
Akkor jelenik meg, amikor a CD-lejátszó lemezt játszik le.
- 4** Elem-szimbólum (33.)
Közelítőleg mutatja az elem energiaszintjét. Ha villog az „” szimbólum, az elem lemerült.
- 5** Műsorszámlista-szimbólum (21.)
Csak MP3 CD esetén
- 6** Csoport-szimbólum (19., 20.)
Csak ATRAC CD/MP3 CD esetén
- 7** A lejátszási módot mutató szimbólum (19–24.)
A különböző lejátszási módokat (pl. kevert vagy programozott lejátszás) mutatja. A „” szimbólum ismétléses lejátszást jelöl.
- 8** SOUND szimbólum (25., 26.)
A menüben beállított SOUND hangzásmódra utal.

Távírányító

Az egyes kezelőszervekről a zárójelbe tett oldalakon találhat részletesebb ismertetést.

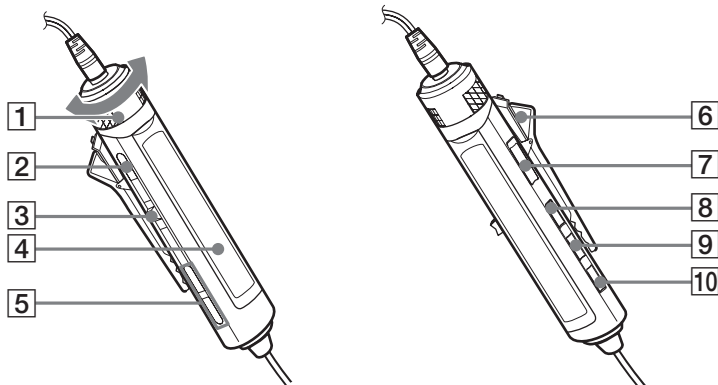

- 1** VOL (hangerő) +/- szabályzó (16., 26., 28.)
Fordítsa el a hangerő beállításához.
- 2** ■ (állj) gomb (16., 26., 28., 37.)
- 3** Visszaugró gomb (◀◀ ▶▶/ENT ▶▶) (16., 21–31.)
▶▶ (lejátszás/szünet)/ENT (bevitel):
Nyomja meg a lejátszás elindításához, ha a készülék áll, illetve nyomja meg a lejátszás szüneteltetéséhez, ha a készülék egy lemezt játszik le. Menüpontok kijelölésekor megnyomva kiválasztja a kijelölt elemet.
Tolja meg a ◀◀ vagy a ▶▶ jel irányába: AMS, visszacsévézés, előrecsévézés.
- 4** Kijelző (14., 17.)
- 5** □ (csoport) +/- gomb (16., 23., 24.)

- 6** Csipesz (14.)
- 7** HOLD kapcsoló (28.)
Ha a távírányító gombjainak működését fel kívánja függeszteni, a kapcsolót tolja el a nyíl irányába (ekkor láthatóvá válik egy sárga jel).
- 8** DISPLAY gomb (24., 26–31., 37.)
- 9** P MODE/↵ gomb (19–24.)
- 10** SOUND gomb (25., 37.)

Megjegyzés

Csak a mellékelt távírányítót használja. Ez a készülék nem működik más CD-lejátszókhöz tartozó távírányítóval.

(Folytatás)

Kijelző (a távirányítón)

Az egyes kezelőszervekről a zárójelbe tett oldalakon találhat részletesebb ismertetést.

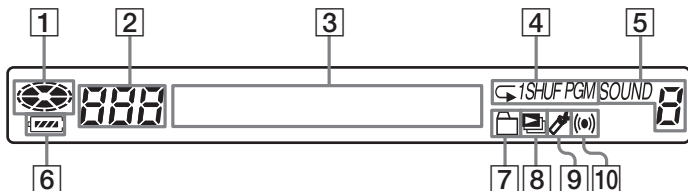

- 1 Lemez-szimbólum
- 2 Műsorszám száma (23.)
- 3 Karakteres adatok területe (17.)
- 4 A lejátszási módot mutató szimbólum (19–24.)
- 5 SOUND szimbólum (25., 26.)
- 6 Elem-szimbólum (33.)
- 7 Csoport-szimbólum (19., 20.)
- 8 Műsorszámlista-szimbólum (21.)
- 9 Könyvjelző-szimbólum (21., 22.)
Lejátszáskor mutatja, ha az éppen lejátszott műsorszám könyvjelzővel van megjelölve.
- 10 Időzítő-szimbólum (27.)
A menüben beállított OFF TIMER időzített kikapcsolásra utal.

A távirányító csipeszének használata

A csipesz levehető a távirányítóról, és megfordítva visszatehető.

Levétele

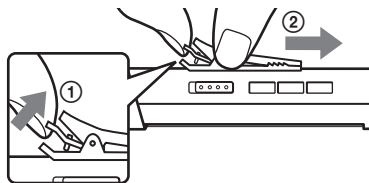

Feltétel megfordítva

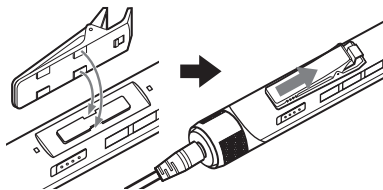

A távirányító kábele átvezethető a csipeszen.

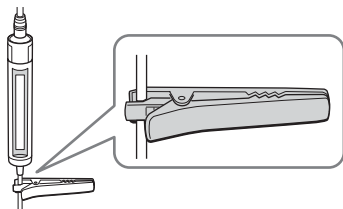

CD-lemez lejátszása

1. CD-lemez behelyezése.

- 1 A CD-lejátszó fedelének kinyitásához két oldalról nyomja össze az OPEN gombot.

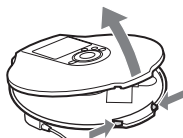

OPEN gomb

- 2 Helyezze be a CD-lemezt, majd zárja le a fedelet.

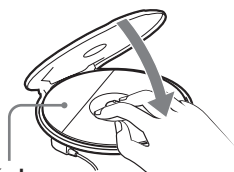

A címke legyen felül

2. Csatlakoztassa a készüléket.

Használható áramforrások:

- Újratölthető elem (33. oldal)
- LR6-os (AA méretű) alkáli elem (külső elemtartóban) (35. oldal)
- Hálózati adapter

Itt azt ismertetjük, hogy a készüléket hogyan lehet hálózatról üzemeltetni.

Megfelelően dugja be a csatlakozódugókat, ügyeljen arra, hogy az érintkezők tökéletes érintkezést biztosítsanak.

- 1 Csatlakoztassa a hálózati adaptert a töltőhöz.
- 2 Csatlakoztassa a távirányítós fejhallgatót/fülhallgatót a CD-lejátszóhoz.
- 3 Helyezze a CD-lejátszót a töltőbe.

Megfelelő csatlakozás esetén villognia kell az OPERATION kijelzőnek.

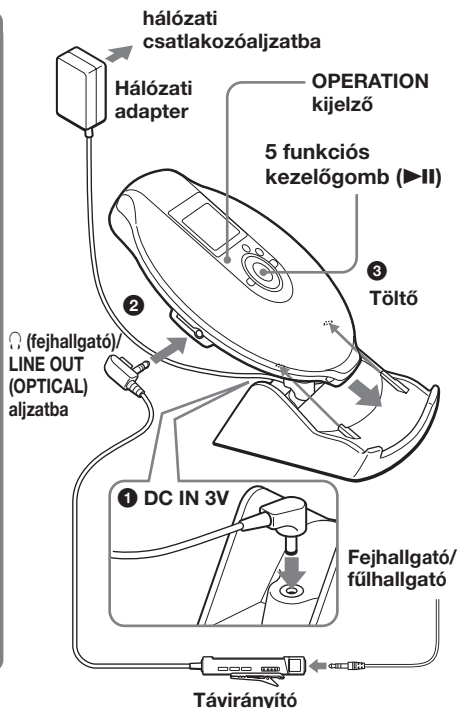

(Folytatás)

3. CD-lemez ejátszása.

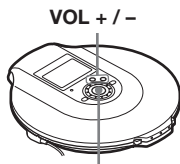

5 funkciós kezelógomb (▶||)

- 1 A kezelógombot nyomja a ▶|| jel felé.
- 2 A + és a - jelű VOL gombbal állítsa be a hangerőt.

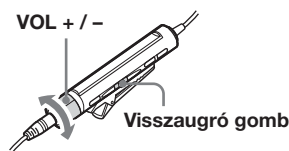

- 1 Nyomja meg a visszaugró gombot.
- 2 A VOL +/- gombot forgatva állítsa be a hangerőt.

Funkció	CD-lejátszó	Távírányító
Lejátszás (onnan, ahol a legutóbb abbahagyta)	A kezelógombot nyomja a ▶ jel felé. Ekkor a lejátszás onnan kezdődik, ahol legutóbb abbahagyta.	Nyomja meg a visszaugró gombot. Ekkor a lejátszás onnan kezdődik, ahol legutóbb abbahagyta.
Lejátszás (az első műsorszámtól)	Amikor a CD-lejátszó áll, nyomja el a kezelógombot a ▶ jel irányába, és tartsa ott addig, amíg a készülék el nem kezd lejátszani az első műsorszámot.	Amikor a CD-lejátszó áll, nyomja le és tartsa lenyomva a visszaugró gombot addig, amíg a készülék el nem kezd lejátszani az első műsorszámot.
Szünet/a lejátszás folytatása szünet után	Nyomja a ▶ jel irányába.	Nyomja meg a visszaugró gombot.
Állj*2	Nyomja a ■/CHG jel irányába.	Nyomja meg a ■ gombot.
Az aktuális műsorszám elejének megkeresése (AMS)*1*2	Nyomja a ◀◀ jel irányába.	Tolja meg egyszer a visszaugró gombot a ◀◀ jel irányába.
Egy előző műsorszám elejének megkeresése (AMS)*3	Nyomja többször a ◀◀ jel irányába.	Tolja meg többször a visszaugró gombot a ◀◀ jel irányába.
A következő műsorszám elejének megkeresése (AMS)*2, *3	Nyomja a ▶▶ jel irányába.	Tolja meg egyszer a visszaugró gombot a ▶▶ jel irányába.
Egy következő műsorszám elejének megkeresése (AMS)*3	Nyomja többször a ▶▶ jel irányába.	Tolja meg többször a visszaugró gombot a ▶▶ jel irányába.
Gyors visszalépés*2, *5	Nyomja a ◀◀ jel irányába, és tartsa ott.	Tolja el a visszaugró gombot a ◀◀ jel irányába, és tartsa ott.
Gyors előrelépés*2, *5	Nyomja a ▶▶ jel irányába, és tartsa ott.	Tolja el a visszaugró gombot a ▶▶ jel irányába, és tartsa ott.
Ugrás egy következő csoportra*4	Egymás után többször nyomja meg a □ + gombot.	Egymás után többször nyomja meg a □ + gombot.
Ugrás egy előző csoportra*4	Egymás után többször nyomja meg a □ - gombot.	Egymás után többször nyomja meg a □ - gombot.

*1 Automatic Music Sensor (automatikus hangérzékelés)

*2 Ezek a műveletek lejátszás és szünet közben is elvégezhetők.

*3 Ha az utolsó műsorszám lejátszása után tolja meg a visszaugró gombot a ▶▶ jel irányába (illetve nyomja el a kezelógombot a ▶▶ jel irányába a CD-lejátszón), akkor visszatér az első műsorszámhoz. Ha pedig az első műsorszámnál tolja meg a visszaugró gombot a ◀◀ jel irányába (illetve nyomja meg a kezelógombot a ◀◀ jel irányába a CD-lejátszón), a készülék rááll az utolsó műsorszámra.

*4 Csak ATRAC CD/MP3 CD lejátszáskor

*5 Ezek a műveletek nem hajthatók végre, ha az MP3 fájlokat az írható-újírható CD-re „packet write” (újírható) formátumban írták.

CD-adatok megtekintése a kijelzőn

A CD-adatok a kijelzőn a készülék DISPLAY/MENU, illetve a távirányító DISPLAY gombjának többszöri megnyomásával jeleníthetők meg.

Ha olyan lemezt játszik le, amely szöveges adatokat, például CD-TEXT formátumú adatokat tartalmaz, akkor a kijelzőn megjelenik a „műsorszám címe”, az „album címe”, az „előadó neve” stb., amint ezt az alábbi táblázat zárójelben mutatja. ATRAC CD lejátszásakor azok az adatok jelennek meg, amelyeket a SonicStage program használata során megadott. Ha ID3 kiegészítővel*¹ rendelkező MP3 fájlok találhatóak a lejátszott MP3 CD-n, akkor az ID3 kiegészítő adatok jelennek meg.

CD-lejátszó

A DISPLAY/MENU gomb többszöri megnyomására a következőképpen változik a kijelzőn olvasható üzenet:

Képernyő	Zenei CD	ATRAC CD/MP3 CD
1	Műsorszám száma, eltelt játékidő (Műsorszám címe, előadó neve, album címe)	Fájl neve, előadó neve* ³ , csoport neve, fájl száma, eltelt játékidő
2	Műsorszám száma, a belőle még hátralévő játékidő játékidője (Műsorszám címe, előadó neve)	Fájl neve, CODEC-adatok* ⁴ , fájl száma, az aktuális fájlból még hátralévő rész
3	A CD-n lévő műsorszámok darabszáma, csoport a CD teljes játékidője, a hátralévő műsorszámok darabszáma* ² , a CD még le nem játszott részének játékidője* ²	Az összes fájl darabszáma, az összes darabszáma, fájl száma, eltelt játékidő
4	Műsorszám-címek	Csoportnevek/fájlnévek

Távirányító

A DISPLAY gomb többszöri megnyomására a következőképpen változik a kijelzőn olvasható üzenet:

Zenei CD	ATRAC CD/MP3 CD
Műsorszám száma, eltelt játékidő, (Műsorszám címe)	Fájl száma, fájl neve, eltelt játékidő
Az aktuális műsorszám száma és a belőle még hátralévő rész játékidője (Műsorszám címe, előadó neve)	Fájl száma, előadó neve, CODEC-adatok* ⁴ , az aktuális fájlból még hátralévő rész játékidője
A hátralévő műsorszámok darabszáma* ² , a CD még le nem játszott részének játékidője* ² (Album címe, előadó neve)	Csoport neve, az összes fájl darabszáma
Animációs képernyő	

(Folytatás)

- *1 Az ID3 kiegészítő (ID3 tag) olyan formátum, amellyel MP3 fájlalba beleírhatók bizonyos adatok (a műsorszám címe, az album címe, az előadó neve stb.). Ez a CD-lejátszó az 1.1-es, a 2.2-es és a 2.3-as verziójú ID3 kiegészítőket tudja kezelni (csak MP3 fájllok esetén).
- *2 Egyszeres, kevert, könyvjelzős, automatikusan kiválasztott és rendezett, automatikusan kiválasztott és rendezett kevert, valamint programozott (PGM) lejátszás esetén nem jelenik meg.
- *3 Ha a lemezen nem található ID3 kiegészítő adatok, lejátszáskor nem jelenik meg az „előadó neve”.
- *4 Átviteli sebesség és mintavételi gyakoriság. Ha változó átviteli sebességgel (VBR) készített MP3 fájlt játszik le a készülék, az átviteli sebesség helyett a „VBR” betűszó jelenik meg. Egyes esetekben a „VBR” nem a lejátszás megkezdésekor, hanem csak később jelenik meg.

Megjegyzések

- Ez a CD-lejátszó csak a következő karaktereket tudja megjeleníteni: A–Z, a–z, 0–9 és _.
- A fájl lejátszása előtt a CD-lejátszó a CD-n lévő összes fájl- és csoport- (ill. mappa-) adatot beolvassa. Eközben a „READING” üzenet látható. A CD tartalmától függően ez az olvasás akár sokáig is eltarthat.
- Ha a csoportnak nincs neve, a kijelzőn a „ROOT” szöveg jelenik meg.
- Ha a fájlnak nincs ID3 kiegészítője, a kijelzőn a „- - -” jelsorozat jelenik meg.

A CD-lemez eltávolítása

A CD-tartó közepén található tengelyt nyomva távolítsa el a CD-lemezt.



► A lejátszás beállításai

A távirányító P MODE/☞ gombja, illetve a készülék menüjének segítségével az alábbi lejátszási módok közül választhat.

- **Műsorszámok ismételt lejátszása (Ismétlése lejátszás)**
- **A kijelölt csoportban található összes fájl lejátszása (Csoportlejátszás)**
- **Egyetlen műsorszám lejátszása (Egyszeres lejátszás)**
- **Műsorszámok lejátszása véletlenszerű sorrendben (Kevert lejátszás)**
- **A kijelölt csoportban található összes fájl lejátszása véletlenszerű sorrendben (Kevert csoportlejátszás)**
- **Kedvenc műsorszámok listájának lejátszása (m3u listák lejátszása)**
- **A kedvenc műsorszámok megjelölése könyvjelzővel, és a megjelölt műsorszámok lejátszása (könyvjelzős lejátszás)**
- **A leggyakrabban lejátszott 10 műsorszám lejátszása (Automatikusan kiválasztott és rendezett lejátszás)**
- **A leggyakrabban lejátszott műsorszámok lejátszása véletlenszerű sorrendben (Automatikusan kiválasztott és rendezett kevert lejátszás)**
- **Műsorszámok lejátszása a kívánt sorrendben (PGM-lejátszás)**

A lejátszási mód beállítása a CD-lejátszón

Az alábbiak szerint lépjen be a PLAY MODE menübe, majd válassza ki a kívánt lejátszási módot.

- 1 Nyomja le és tartsa lenyomva a DISPLAY/MENU gombot, amíg a kijelzőn meg nem jelenik a MENU képernyő.
- 2 A visszaugró tárcsát elforgatva jelölje ki a „PLAY MODE” (lejátszási mód) menüelemet, majd nyomja meg a DISPLAY/MENU gombot.
- 3 A visszaugró tárcsát forgatva jelölje ki a kívánt lejátszási módot. A gyári beállítás „ALL” (normál lejátszás).

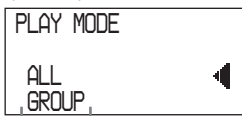

Megjelenik a kiválasztott lejátszási mód.

A lejátszási mód beállítása a távirányító segítségével

A P MODE/☞ gomb ismételt megnyomásával válassza ki a kívánt lejátszási módot.

Műsorszámok ismételt lejátszása (Ismétlése lejátszás)

A különféle lejátszási módokat ismételten is alkalmazhatja.

A távirányítóval

Lejátszás közben nyomja meg és tartsa lenyomva a P MODE/☞ gombot, amíg a kijelzőn meg nem jelenik a „☞” szimbólum.

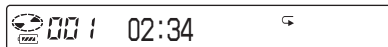

A készüléken

- 1 Nyomja le és tartsa lenyomva a DISPLAY/MENU gombot, amíg a kijelzőn meg nem jelenik a MENU képernyő.
- 2 A visszaugró tárcsát elforgatva jelölje ki a „REPEAT” (ismétlés) menüelemet, majd nyomja meg a DISPLAY/MENU gombot.
- 3 A visszaugró tárcsát elforgatva jelölje ki az „ON” (be) menüelemet, majd nyomja meg a DISPLAY/MENU gombot.

A kijelölt csoportban található összes fájl lejátszása (Csoportlejátszás) (Csak ATRAC CD/MP3 CD esetén)

Lejátszás közben többször nyomja meg a P MODE/☞ gombot, amíg a kijelzőn meg nem jelenik a „☞” szimbólum. (CD-lejátszó: Hajtsa végre „A lejátszási mód beállítása a CD-lejátszón” fejezet 1. és 2. lépését (lásd ezen az oldalon), a visszaugró tárcsa segítségével jelölje ki a „GROUP” (csoport) menüelemet, majd ennek kiválasztásához nyomja meg a DISPLAY/MENU gombot.)

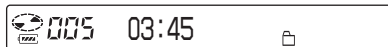

Egyetlen műsorszám lejátszása (Egyszeres lejátszás)

Lejátszás közben többször nyomja meg a P MODE/☞ gombot, amíg a kijelzőn meg nem jelenik az „1” szimbólum. (CD-lejátszó: Hajtsa végre „A lejátszási mód beállítása a CD-lejátszón” fejezet 1. és 2. lépését (lásd a 19. oldalon), a visszaugró tárcsa segítségével jelölje ki az „1” menüelemet, majd ennek kiválasztásához nyomja meg a DISPLAY/MENU gombot.)



Műsorszámok lejátszása véletlenszerű sorrendben (Kevert lejátszás)

Lejátszás közben többször nyomja meg a P MODE/☞ gombot, amíg a kijelzőn meg nem jelenik a „SHUF” üzenet. (CD-lejátszó: Hajtsa végre „A lejátszási mód beállítása a CD-lejátszón” fejezet 1. és 2. lépését (lásd a 19. oldalon), a visszaugró tárcsa segítségével jelölje ki a „SHUFFLE” (kevert) menüelemet, majd ennek kiválasztásához nyomja meg a DISPLAY/MENU gombot.)

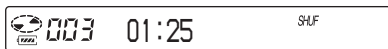

A kijelölt csoportban található összes fájl lejátszása véletlenszerű sorrendben (Kevert csoport mód) (Csak ATRAC CD/MP3 CD esetén)



Lejátszás közben többször nyomja meg a P MODE/☞ gombot, amíg a kijelzőn meg nem jelenik a „SHUF” üzenet. (CD-lejátszó: Hajtsa végre „A lejátszási mód beállítása a CD-lejátszón” fejezet 1. és 2. lépését (lásd a 19. oldalon), a visszaugró tárcsa segítségével jelölje ki a „GROUP SHUFFLE” (kevert csoport) menüelemet, majd ennek kiválasztásához nyomja meg a DISPLAY/MENU gombot.)



Kedvenc műsorszámlistájának lejátszása (m3u listák lejátszása) (Csak MP3 CD esetén)



Ezzel a készülékkel lejátszhatja kedvenc m3u műsorszámlistáit.*

* Az „m3u műsorszámlista” (vagy „m3u play list”) egy olyan fájl, amely MP3 fájlok lejátszásának sorrendjét tartalmazza. A műsorszámlistát lejátszó funkció használatához az MP3 fájlokat az m3u formátumot is használni tudó szoftverrel rögzítse írható-újraintható CD-re.

- 1** Lejátszás közben többször nyomja meg a P MODE/ gombot, amíg a kijelzőn meg nem jelenik a „” (műsorszámlista) szimbólum. (CD-lejátszó: Hajtsa végre „A lejátszási mód beállítása a CD-lejátszón” fejezet 1. és 2. lépését (lásd a 19. oldalon), a visszaugró tárcsa segítségével jelölje ki a „PLAY LIST” (műsorszámlista) menüelemet, majd ennek kiválasztásához nyomja meg a DISPLAY/MENU gombot.)



Műsorszámlista

- 2** A kívánt műsorszámlista kiválasztásához tolja meg a visszaugró gombot a  vagy a  jel irányába. (CD-lejátszó: A visszaugró tárcsát forgatva jelöljön ki egy műsorszámlistát.)



- 3** Nyomja meg a visszaugró gombot. (CD-lejátszó: Az 5 funkció kezelőgombot nyomja a  jel felé.)











A kedvenc műsorszámok megjelölése könyvjelzővel, és a megjelölt műsorszámok lejátszása

(Könyvjelzős lejátszás)

Lejátszás közben egyes műsorszámokat megjelölhet könyvjelzővel, később pedig lehetősége nyílik csak az így megjelöltek lejátszására is.

Zenei CD: egy CD-n legfeljebb 99 műsorszám jelölhető meg (ez legfeljebb 10 CD esetén tehető meg)
 ATRAC CD: egy CD-n legfeljebb 999 műsorszám jelölhető meg (ez legfeljebb 5 CD esetén tehető meg)
 MP3 CD: egy CD-n legfeljebb 999 műsorszám jelölhető meg (ez legfeljebb 5 CD esetén tehető meg)

Könyvjelző megadása*

- 1** Miközben a készülék azt a műsorszámot játssza, amelyet könyvjelzővel meg kíván jelölni, nyomja meg és tartsa lenyomva a visszaugró gombot, amíg a kijelzőn villogni nem kezd a „” (könyvjelző) szimbólum. (CD-lejátszó: Az 5 funkció kezelőgombot nyomja a  jel felé, és tartsa ott, amíg villogni nem kezd a „” szimbólum.) Ha a könyvjelzővel sikeresen megjelölte a műsorszámot, a „” szimbólum villogása lelassul.
- 2** Jelölje ki azt a következő műsorszámot, amelyet könyvjelzővel szintén meg kíván jelölni (a távirányítón tolja meg a visszaugró gombot a  vagy a  jel irányába, ill. a készüléken nyomja az 5 funkció kezelőgombot a  vagy a  jel irányába), majd e műsorszámot jelölje meg könyvjelzővel az 1. lépésben leírtak szerint.

(Folytatás)

A kedvenc műsorszámok megjelölése könyvjelzővel, és a megjelölt műsorszámok lejátszása

Könyvjelzővel megjelölt műsorszámok lejátszása

- 1 Addig nyomogassa a P MODE/☞ gombot, amíg a kijelzőn gyorsan villogni nem kezd a „☞” (könyvjelző) szimbólum. (CD-lejátszó: Hajtsa végre „A lejátszási mód beállítása a CD-lejátszón” fejezet 1. és 2. lépését (lásd a 19. oldalon), a visszaugró tárcsa segítségével jelölje ki a „BOOK MARK” (könyvjelző) menüelemet, majd nyomja meg a DISPLAY/MENU gombot. Ekkor a készülék elkezd lejátszani a könyvjelzővel megjelölt műsorszámokat.)
- 2 Nyomja meg a visszaugró gombot, hogy megjelenjék a „☞” szimbólum. Ekkor a készülék elkezd lejátszani a könyvjelzővel megjelölt műsorszámokat.

Könyvjelző törlése*

Miközben a készülék egy könyvjelzővel megjelölt műsorszámot játszik, nyomja meg és tartsa lenyomva a visszaugró gombot, amíg a „☞” szimbólum el nem tűnik a kijelzőről. (CD-lejátszó: Az 5 funkció kezelőgombot nyomja a ►|| jel felé, amíg a kijelzőről el nem tűnik a „☞” szimbólum.)

Könyvjelzővel megjelölt műsorszámok ellenőrzése*

Amikor a készülék egy könyvjelzővel megjelölt műsorszámot játszik le, a „☞” szimbólum lassan villog a kijelzőn.

* Ezeket a műveleteket akkor hajtsa végre, amikor az 1. vagy a 2. képernyő látható (17. oldal).

Megjegyzések

- Amikor a könyvjelzővel megjelölt műsorszámokat játssza le, a műsorszámok sorrendje nem a könyvjelzők megadásának sorrendjét tükrözi, hanem az egyes műsorszámok lemezen elfoglalt helyének felel meg, azaz a műsorszámok a lemezre való rögzítésük sorrendjében hallhatók.
- Amikor a 11-edik (illetve ATRAC CD/MP3 CD esetén a 6-odik) lemezen lévő műsorszámokat jelöl meg könyvjelzővel, az elsőként lejátszott CD-n található könyvjelzők törlődnek.

- A memóriában tárolt összes könyvjelző törlődik:
 - ha eltávolít minden áramforrást, illetve
 - ha az elem feltöltése nélkül továbbhasználja a készüléket, bár az újratölthető elem lemerülésére figyelmeztette a „Lobatt” üzenet.

A leggyakrabban lejátszott 10 műsorszám lejátszása (Automatikusan

kiválasztott és rendezett lejátszás)

A CD-lejátszó automatikusan megjegyzi a CD-ről leggyakrabban lejátszott (legfeljebb) 10 műsorszámot, majd a 10-edik leggyakoribbmal kezdve és a leggyakoribb felé haladva automatikusan lejátszsa őket.

Lejátszás közben többször nyomja meg a P MODE/☞ gombot, amíg a kijelzőn meg nem jelenik az „a00 (auto ranking)” (automatikus kiválasztás és rendezés) üzenet, majd ezen menüelem kiválasztásához nyomja meg a visszaugró gombot. (CD-lejátszó: Hajtsa végre „A lejátszási mód beállítása a CD-lejátszón” fejezet 1. és 2. lépését (lásd a 19. oldalon), a visszaugró tárcsa segítségével jelölje ki a „AUTO RANKING” (automatikus kiválasztás és rendezés) menüelemet, majd ennek kiválasztásához nyomja meg a DISPLAY/MENU gombot.)

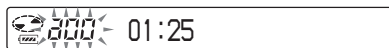

A leggyakrabban lejátszott műsorszámok lejátszása véletlenszerű sorrendben (Automatikusan kiválasztott és rendezett kevert lejátszás)

A CD-lejátszó megjegyzi a (legfeljebb) 32 leggyakrabban lejátszott műsorszámot, és ezeket játssza le. Automatikusan kiválasztott és rendezett kevert lejátszási mód esetén ezeket a műsorszámokat a készülék véletlenszerű sorrendben játssza le.

Lejátszás közben többször nyomja meg a P MODE/☞ gombot, amíg a kijelzőn meg nem jelenik az „a00 (auto ranking) SHUF” (automatikus kiválasztás és rendezés keverve) üzenet, majd ezen menüelem kiválasztásához nyomja meg a visszaugró gombot. (CD-lejátszó: Hajtsa végre „A lejátszási mód beállítása a CD-lejátszón” fejezet 1. és 2. lépését (lásd a 19. oldalon), a visszaugró tárcsa segítségével jelölje ki a „RANKING SHUF” (automatikus kiválasztás és rendezés keverve) menüelemet, majd ennek kiválasztásához nyomja meg a DISPLAY/MENU gombot.)



Megjegyzés

A készülék legfeljebb 10 CD-ről származó lejátszott műsorszámokat jegyez meg, függetlenül attól, hogy cserélt-e CD-t vagy sem. Amikor a készülék a 11-edik CD-ről származó műsorszámot kísérel meg megjegyezni, az elsőként megjegyzett adatok törölődnek.

Műsorszámok lejátszása a kívánt sorrendben

(PGM-lejátszás)

Legfeljebb 64 műsorszám lejátszási sorrendje programozható be.

- 1 Amikor a készülék áll, többször nyomja meg a P MODE/☞ gombot, amíg a kijelzőn meg nem jelenik a „PGM” (program) üzenet. (CD-lejátszó: Amikor a készülék áll, hajtsa végre „A lejátszási mód beállítása a CD-lejátszón” fejezet 1. és 2. lépését (lásd a 19. oldalon), a visszaugró tárcsa segítségével jelölje ki a „PROGRAM” menüelemet, majd ennek kiválasztásához nyomja meg a DISPLAY/MENU gombot.)

Zenei CD/CD-szöveg



Műsorszám száma Lejátszási sorrend

ATRAC CD/MP3 CD



Lejátszási sorrend Fájl neve

- 2 A kívánt műsorszám kijelöléséhez tolja meg a visszaugró gombot a ◀◀ vagy a ▶▶ jel irányába, majd a kijelölt műsorszám kiválasztásához nyomja le és tartsa lenyomva a visszaugró gombot, amíg a kijelző tartalma meg nem változik. (CD-lejátszó: Az 5 funkciós kezelőgombot a ◀◀ vagy a ▶▶ jel felé nyomva jelölje ki a kívánt műsorszámot, majd a kijelölt műsorszám kiválasztásához nyomja meg a DISPLAY/MENU gombot.)

Ekkor a műsorszám bekerül a készülék memóriájába.

ATRAC CD és MP3 CD lejátszásakor a ◻ + és ◻ - gombbal csoportot is kijelölhet.

Zenei CD/CD-szöveg

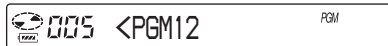

ATRAC CD/MP3 CD lejátszásakor a lejátszási sorszám és a fájlnev jelenik meg.

- 3 A 2. lépést többször megismételve a kívánt sorrendben válassza ki a műsorszámokat.
- 4 A visszaugró gomb megnyomásával indítsa el a programozott (PGM) lejátszást. (CD-lejátszó: Az 5 funkciós kezelőgombot nyomja a ▶▶ jel felé.)

(Folytatás)

Műsorszámok lejátszása a kívánt sorrendben

A program ellenőrzése

Programozás közben:

Az 4. lépés végrehajtása előtt többször nyomja le és tartsa lenyomva a visszaugró gombot. (CD-lejátszó: Az 5 funkció kezelőgombot nyomja többször a ►|| jel felé, és tartsa ott, illetve nyomja meg többször a DISPLAY/MENU gombot.)

Amikor a készülék áll:

Nyomja meg a DISPLAY gombot. Miközben a kijelzőn látszanak a szimbólumok és üzenetek, nyomja meg többször a P MODE/◀ gombot, amíg a kijelzőn villogni nem kezd a „PGM” üzenet, majd addig nyomja visszaugró gombot, amíg a kijelző tartalma meg nem változik. (CD-lejátszó: Addig nyomogassa a DISPLAY/MENU gombot, amíg a programozott műsorszámok listája meg nem jelenik a kijelzőn. Ha a harmadik műsorszámtól kezdve szeretné látni a listát, nyomja az 5 funkció kezelőgombot a ►|| jel felé.)

Megjegyzések

- A 3. lépésben a 64. műsorszám megadása után az első kiválasztott műsorszám száma (zenei CD esetén), illetve az első kiválasztott fájl neve (ATRAC CD/MP3 CD esetén) látható a kijelzőn.
- 64-nél több műsorszám megadása esetén az elsőként megadott műsorszám vagy műsorszámok törlésre kerülnek.

Csoportok, műsorszámok/fájlok megkeresése

Lejátszás közben a készülék visszaugró tárcsájának segítségével gyorsan megkereshet és lejátszhat egy adott csoportot (csak ATRAC CD esetén) vagy műsorszámot/fájlt.

- 1 Lejátszás közben addig tartsa elfordítva a visszaugró tárcsát, amíg meg nem jelenik a kereső képernyő.

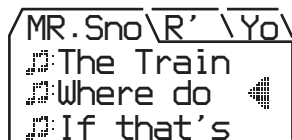

- 2 A ◻ + és a ◻ - gomb segítségével jelölje ki a kívánt csoportot, majd nyomja az 5 funkció kezelőgombot a ►|| jel irányába.

Ekkor a készülék elkezd a kijelölt csoportban található fájlok lejátszását (a lejátszás az első fájllal kezdődik).

A kívánt műsorszám/fájl kijelölése

- 1 Hajtsa végre a fenti 1. lépést, majd a ◻ + vagy a ◻ - gomb segítségével jelölje ki a kívánt csoportot.
- 2 A visszaugró tárcsa segítségével jelölje ki a kívánt műsorszámot/fájlt, majd nyomja az 5 funkció kezelőgombot a ►|| jel irányába. Ekkor a készülék a kijelölt műsorszámmal/fájllal kezdve megkezd a CD lejátszását.

Kilépés a keresésből

Az 5 funkció kezelőgombot nyomja a ■/CHG jel felé. Ha mintegy legfeljebb 40 másodperc művelet nélkül telik el, a kijelzőn ismét a legutóbbi képernyőtartalom jelenik meg.

Megjegyzés

Ha keresés közben a távirányítóval kísérel meg vezérelni a készüléket, a kijelzőn megjelenik a „MENU” üzenet, és semmilyen műveletet nem lehet végrehajtani.

A hangzás beállítása

(Parametrikus hangszínszabályozás)

A hangzás a következő két módon állítható be:

- egy gyári hangminta kiválasztásával → „A kívánt hangzasmód kiválasztása”
- a hangzás saját kezű beállításával → „A hangzasmód testre szabása”

A kívánt hangzasmód kiválasztása

Kijelzés	Hangzás
SOFT/ SOUND S	Emberi hang számára; a közepső frekvenciatartományba eső hangokat emeli ki
ACTIVE/ SOUND A	Erőteljes hangzás, az alacsony és magas frekvenciájú hangokat emeli ki
HEAVY/ SOUND H	Erőteljes hangzás, az alacsony és magas frekvenciájú hangokat még jobban kiemeli, mint az ACTIVE mód
CUSTOM/ SOUND C	Egyénileg beállított hangzás

A távirányítóval

A kívánt hangzást a SOUND gomb ismételt megnyomásával választhatja ki.

A készüléken

- 1 Nyomja le és tartsa lenyomva a DISPLAY/MENU gombot, amíg a kijelzőn meg nem jelenik a MENU képernyő.
- 2 A visszaugró tárcsát elforgatva jelölje ki a „SOUND” (hangzás) menüelemet, majd nyomja meg a DISPLAY/MENU gombot.
- 3 A visszaugró tárcsát elforgatva jelölje ki a kívánt hangzasmódot, majd a kijelölt hangzasmód kiválasztásához nyomja meg a DISPLAY/MENU gombot.

A hangzasmód testre szabása

A hangzás a 3 frekvenciatartományba („LOW” (alacsony), „MID” (közép) és „HIGH” (magas)) eső hangok hangerejének beállításával módosítható. Minden egyes frekvenciatartomány esetén 3 hullámmintából lehet választani, és a kiválasztott hullámminta hangerejét a lehetséges 7 szint bármelyikére be lehet állítani. A hangzasmód a kijelzőn megjelenő hullám alakjával ellenőrizhető.

1 A **SOUND** gomb többszöri megnyomásával jelölje ki a „**SOUND C**” menüelemet, majd addig nyomja a **SOUND** gombot, amíg a kijelző tartalma meg nem változik. (CD-lejátszó: Hajtsa végre „A kívánt hangzasmód kiválasztása” fejezet 1–3. lépéseit, majd válassza a „**CUSTOM**” (egyéni) menüelemet.)

2 Tolja el a visszaugró gombot a ◀◀ vagy a ▶▶ jel irányába, és tartsa ott addig, amíg a kívánt frekvenciatartomány meg nem jelenik. (CD-lejátszó: A kívánt frekvenciatartomány kiválasztásához legalább 2 másodpercig nyomja az 5 funkciós kezelőgombot a ◀◀ vagy a ▶▶ jel irányába.)
Először a „LOW” érték jelenik meg. (CD-lejátszó: A „LOW” üzenet villog.)



(Folytatás)

A hangzás beállítása

- 3** Tolja meg többször a visszaugró gombot a **◀◀** vagy a **▶▶** jel irányába, hogy így kiválassza az egyes frekvenciatartományokhoz a memóriában tárolt 3 hullámforma valamelyikét, majd a hangerő beállításához ismételen forgassa el a **VOL +/-** gombot. (CD-lejátszó: A hullámforma kiválasztásához többször nyomja az 5 funkció kezelőgombot a **◀◀** vagy a **▶▶** jel irányába, majd a visszaugró tárcsa segítségével állítsa be a hangerőt.)

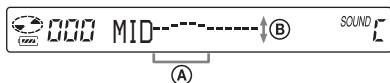

- A:** Frekvenciatartomány
B: Hangerő (A hangerő a **VOL -** gombbal növelhető, és a **VOL +** gombbal csökkenthető.)



- 4** A 2. és 3. lépést megismételve állítsa be szükség szerint a további 2 frekvenciatartományt is.
- 5** A visszaugró gombot megnyomva tárolja a beállításokat. (CD-lejátszó: A **DISPLAY/MENU** gombot megnyomva tárolja a beállításokat.)

Visszatérés az előző képernyőhöz

Nyomja meg a CD-lejátszó **☐ -** gombját.

A beállítási folyamat megszakítása

Legalább 2 másodpercig tartsa lenyomva a **■** gombot. (CD-lejátszó: Az 5 funkció kezelőgombot nyomja a **■/CHG** jel felé.)

Megjegyzések

- Ha a CUSTOM értéket választja, akkor a beállításoktól függően előfordulhat, hogy a hang nagy hangerőnél eltorzul. Ilyen esetben csökkentse a hangerőt.

- Előfordulhat, hogy a CUSTOM és más érték választása esetén nem ugyanakkorának érzékeli a hangerőt. Szükség szerint állítsa be a hangerőt.

A G-PROTECTION funkció

A G-PROTECTION funkció kiváló védelmet biztosít a hangzásbeli ugrások ellen akkor is, ha a készüléket mozgás közben használja.

- 1** Amikor a készülék áll, addig nyomja a **DISPLAY** gombot, amíg a kijelző tartalma meg nem változik. (CD-lejátszó: Amikor a készülék áll, nyomja le és tartsa lenyomva a **DISPLAY/MENU** gombot, amíg a kijelzőn meg nem jelenik a MENU képernyő. A visszaugró tárcsát elforgatva jelölje ki az „OPTION” menüelemet, majd nyomja meg a **DISPLAY/MENU** gombot.)

- 2** A „G-PRO” menüelem kijelöléséhez tolja meg a visszaugró gombot a **◀◀** vagy a **▶▶** jel irányába, majd a kijelölt elem kiválasztásához nyomja meg a visszaugró gombot. (CD-lejátszó: A visszaugró tárcsát elforgatva jelölje ki a „G-PROTECTION” (rázkódásvédelem) menüelemet, majd nyomja meg a **DISPLAY/MENU** gombot.)

- 3** Az „G-PRO 1” vagy a „G-PRO 2” menüelem kijelöléséhez tolja meg a visszaugró gombot a **◀◀** vagy a **▶▶** jel irányába, majd a kijelölt elem kiválasztásához nyomja meg a visszaugró gombot. (CD-lejátszó: A visszaugró tárcsát elforgatva jelölje ki a „G-PRO 1” vagy a „G-PRO 2” menüelemet, majd nyomja meg a **DISPLAY/MENU** gombot.)
- A G-PROTECTION funkció a „G-PRO 2” állásban a rázkódás ellen fokozottabb védelmet biztosít, mint az „G-PRO 1” állásban. Jó minőségű CD-hangzás a „G-PRO 1” állással érhető el.

Megjegyzés

A hangban ugrás fordulhat elő:

- ha a CD-lejátszót a megengedettnél erősebb rázkódás éri,
- ha piszkos vagy karcos felületű CD-lemezt játszik le,
- ha rossz minőségű írható/újraírható lemezt (CD-R/CD-RW) játszik le, ha nem volt tökéletes az eredeti felvételt készítő eszköz vagy szoftver.

Hallása védelemében (AVLS)

Az AVLS (Automatic Volume Limiter System – automatikus hangerő-korlátozó rendszer) funkció korlátozza a maximális a hangerőt, hogy így megóvja hallását.

1 Addig nyomja a **DISPLAY** gombot, amíg meg nem változik a kijelző tartalma. (CD-lejátszó: Nyomja le és tartsa lenyomva a **DISPLAY/MENU** gombot, amíg a kijelzőn meg nem jelenik a **MENU** képernyő. A visszaugró tárcsát elforgatva jelölje ki az „**OPTION**” menüelemet, majd nyomja meg a **DISPLAY/MENU** gombot.)

2 Az „**AVLS**” menüelem kijelöléséhez tolja meg a visszaugró gombot a **◀◀** vagy a **▶▶** jel irányába, majd a kijelölt elem kiválasztásához nyomja meg a visszaugró gombot. (CD-lejátszó: A visszaugró tárcsát elforgatva jelölje ki az „**AVLS**” (automatikus hangerő-korlátozás) menüelemet, majd nyomja meg a **DISPLAY/MENU** gombot.)

3 Az „**ON**” menüelem kijelöléséhez tolja meg a visszaugró gombot a **◀◀** vagy a **▶▶** jel irányába, majd a kijelölt elem kiválasztásához nyomja meg a visszaugró gombot. (CD-lejátszó: A visszaugró tárcsát elforgatva jelölje ki az „**ON**” (be) menüelemet, majd nyomja meg a **DISPLAY/MENU** gombot.)

Az AVLS funkció kikapcsolása

A fenti 1–3. lépéseket követve módosítsa az AVLS funkció beállítását: válassza az „**OFF**” (ki) értéket.

A lejátszás automatikus leállítása (OFF TIMER)

Beállítható, hogy a CD-lejátszó adott, 1 és 99 perc közötti idő elteltével automatikusan leálljon. Amikor az időzített leállítás aktív, a következő szimbólumok láthatók:

- CD-lejátszó: körülbelül 5 másodpercenként megjelenik az „⏸” szimbólum.*
 - Távirányító: a „⏸” szimbólum látható.
- * Az 1., 2. és 3. képernyőn (zenei CD esetén az 1. és 2. képernyőn) (17. oldal)

1 Addig nyomja a **DISPLAY** gombot, amíg meg nem változik a kijelző tartalma. (CD-lejátszó: Nyomja le és tartsa lenyomva a **DISPLAY/MENU** gombot, amíg a kijelzőn meg nem jelenik a **MENU** képernyő. A visszaugró tárcsát elforgatva jelölje ki az „**OPTION**” menüelemet, majd nyomja meg a **DISPLAY/MENU** gombot.)

2 A „**TIMER**” menüelem kijelöléséhez tolja meg a visszaugró gombot a **◀◀** vagy a **▶▶** jel irányába, majd a kijelölt elem kiválasztásához nyomja meg a visszaugró gombot. (CD-lejátszó: A visszaugró tárcsát elforgatva jelölje ki a „**TIMER**” (időzítés) menüelemet, majd nyomja meg a **DISPLAY/MENU** gombot.)

3 A „**10 min***” menüelem kijelöléséhez tolja meg a visszaugró gombot a **◀◀** vagy a **▶▶** jel irányába. (CD-lejátszó: A visszaugró tárcsát elforgatva jelölje ki a „**10 min**” menüelemet, majd nyomja meg a **DISPLAY/MENU** gombot.)

* Ez a gyári beállítás. Ha módosítja az értéket, a legutóbb beállított időtartam jelenik meg.

(Folytatás)

4 A VOL +/- gomb elforgatásával állítsa be a kívánt időtartamot, majd a beállított érték tárolásához nyomja meg a visszaugró gombot. (CD-lejátszó: A visszaugró tárcsát forgatva jelölje ki a kívánt időtartamot, majd a beállított érték tárolásához nyomja meg a DISPLAY/MENU gombot.)

- Az időtartam növelése/ csökkenése 5 perccel (csak a távirányítóval):
Többször fordítsa el a VOL +/- gombot.
- Az időtartam növelése/ csökkenése 1 perccel:
Fordítsa el és tartsa ott a VOL +/- gombot. (CD-lejátszó: Fordítsa el és tartsa ott a visszaugró tárcsát.)

Visszatérés az előző képernyőhöz

Nyomja meg a ■ gombot. (CD-lejátszó: Nyomja meg a □ – gombot.)

A beállítási folyamat megszakítása

Legalább 2 másodpercig tartsa lenyomva a DISPLAY vagy a ■ gombot. (CD-lejátszó: Az 5 funkciós kezelőgombot nyomja a ■/CHG jel felé.)

Az automatikus leállásig hátralévő idő megjelenítése

Lejátszás közben hajtsa végre az 1–3. lépéseket.

Az OFF TIMER funkció (automatikus leállítás) kikapcsolása

A fenti 1–3. lépéseket követve módosítsa az OFF TIMER funkció beállítását: válassza az „OFF” (ki) értéket.

Gombzár (HOLD)

A véletlen gombnyomások elkerülése érdekében a CD-lejátszón lezárhatja a kezelőszerveket.

Ha be van kapcsolva a gombzár (HOLD) funkció, akkor bármely gomb megnyomására villogni kezd az OPERATION kijelző.

Tolja el a HOLD (lezárás) gombot a nyíl irányában.

A HOLD funkció mind a CD-lejátszóra, mind a távirányítóra be- és kikapcsolható. Ha a távirányítón ki van kapcsolva a HOLD funkció, a CD-lejátszó a távirányítóval üzemeltethető.

A gombzár feloldása

Tolja el a HOLD gombot a nyíllal ellentétes irányában.

Megjegyzés

A távirányító kijelzőjén akkor sem jelenik meg a „HOLD” felirat, ha a gombok lezárása (HOLD) funkció be van kapcsolva.

A hangjelzés kikapcsolása

A CD-lejátszó működése közben a fejhallgatóból/fülhallgatóból hallható hangjelzés kikapcsolható.

1 Addig nyomja a DISPLAY gombot, amíg meg nem változik a kijelző tartalma. (CD-lejátszó: Nyomja le és tartsa lenyomva a DISPLAY/ MENU gombot, amíg a kijelzőn meg nem jelenik a MENU képernyő. A visszaugró tárcsát elforgatva jelölje ki az „OPTION” menüelemet, majd nyomja meg a DISPLAY/MENU gombot.)

2 A „BEEP” (hangjelzés) menüelem kijelöléséhez tolja meg a visszaugró gombot a ◀◀ vagy a ▶▶ jel irányába, majd a kijelölt elem kiválasztásához nyomja meg a visszaugró gombot. (CD-lejátszó: A visszaugró tárcsát elforgatva jelölje ki a „BEEP” (hangjelzés) menüelemet, majd nyomja meg a DISPLAY/MENU gombot.)

3 Az „OFF” menüelem kijelöléséhez tolja meg a visszaugró gombot a ◀◀ vagy a ▶▶ jel irányába, majd a kijelölt elem kiválasztásához nyomja meg a visszaugró gombot. (CD-lejátszó: A visszaugró tárcsát elforgatva jelölje ki az „OFF” (ki) menüelemet, majd nyomja meg a DISPLAY/MENU gombot.)

A hangjelzés bekapcsolása

A fenti 1–3. lépéseket követve módosítsa a BEEP hangjelzés beállítását: válassza az „ON” (be) értéket.

Energiatakarékosság

Az elem energiájával való takarékoskodás érdekében beállítható, hogyan világítson a CD-lejátszó OPERATION kijelzője, valamint hogy milyen erős legyen a távirányító LCD kijelzőjének háttérvilágítása.

1 Addig nyomja a DISPLAY gombot, amíg meg nem változik a kijelző tartalma. (CD-lejátszó: Nyomja le és tartsa lenyomva a DISPLAY/MENU gombot, amíg a kijelzőn meg nem jelenik a MENU képernyő. A visszaugró tárcsát elforgatva jelölje ki az „OPTION” menüelemet, majd nyomja meg a DISPLAY/MENU gombot.)

2 A „LIGHT” (fény) menüelem kijelöléséhez tolja meg a visszaugró gombot a ◀◀ vagy a ▶▶ jel irányába, majd a kijelölt elem kiválasztásához nyomja meg a visszaugró gombot. (CD-lejátszó: A visszaugró tárcsát elforgatva jelölje ki a „LIGHT” (fény) menüelemet, majd nyomja meg a DISPLAY/MENU gombot.)

3 A „LIGHT OFF” vagy a „LIGHT 2” menüelem kijelöléséhez tolja meg a visszaugró gombot a ◀◀ vagy a ▶▶ jel irányába, majd a kijelölt elem kiválasztásához nyomja meg a visszaugró gombot. (CD-lejátszó: A visszaugró tárcsát elforgatva jelölje ki a „LIGHT OFF” vagy a „LIGHT 2” menüelemet, majd nyomja meg a DISPLAY/MENU gombot.)

Megjegyzések a LIGHT beállításával kapcsolatban

Érték	A CD-lejátszó OPERATION kijelzője	A távirányító LCD kijelzőjének háttérvilágítása
LIGHT OFF	Kikapcsolva	Kikapcsolva
LIGHT 1	Lejátszás és működés közben teljes fényerővel világít	Mintegy 5 másodpercre felgyullad, amikor megnyom egy gombot, továbbá a műsorszámok közötti szünetben is felvilan
LIGHT 2*	Lejátszás és egyéb használat közben csökkentett fényerővel világít	Mintegy 5 másodpercre felgyullad, amikor megnyom egy gombot

* Ha nem a „LIGHT 1”, hanem a „LIGHT 2” beállítást választja, energiát takaríthat meg.

A távirányító LCD kijelzőjének háttérvilágítása

Az LCD kijelző háttérvilágítása mindig be van kapcsolva, ha a készüléket hálózati adapterről üzemelteti.

Műsorszámok folyamatos lejátszása

(SEAMLESS) (Csak ATRAC CD esetén)

Élő koncertfelvétel stb. úgy is lejátszható, hogy nincs szünet az egyes számok között.

1 Amikor a készülék áll, addig nyomja a DISPLAY gombot, amíg a kijelző tartalma meg nem változik. (CD-lejátszó: Amikor a készülék áll, nyomja le és tartsa lenyomva a DISPLAY/MENU gombot, amíg a kijelzőn meg nem jelenik a MENU képernyő. A visszaugró tárcsát elforgatva jelölje ki az „OPTION” menüelemet, majd nyomja meg a DISPLAY/MENU gombot.)

2 A „SEAMLESS” (szünet nélküli) menüelem kijelöléséhez tolja meg a visszaugró gombot a ◀◀ vagy a ▶▶ jel irányába, majd a kijelölt elem kiválasztásához nyomja meg a visszaugró gombot. (CD-lejátszó: A visszaugró tárcsát elforgatva jelölje ki a „SEAMLESS” (szünet nélküli) menüelemet, majd nyomja meg a DISPLAY/MENU gombot.)

3 Az „ON” menüelem kijelöléséhez tolja meg a visszaugró gombot a ◀◀ vagy a ▶▶ jel irányába, majd a kijelölt elem kiválasztásához nyomja meg a visszaugró gombot. (CD-lejátszó: A visszaugró tárcsát elforgatva jelölje ki az „ON” (be) menüelemet, majd nyomja meg a DISPLAY/MENU gombot.)

Megjegyzés

A műsor rögzítési módjától függően esetleg előfordulhat, hogy a műsorszámok nem folyamatosan, azaz nem tökéletesen szünet nélkül követik egymást.

Sztereó berendezés csatlakoztatása

CD-t hifi-tornyon át is hallgathat, és a CD műsorszámait átveheti magnókazettára és MiniDisc-re is. A részletek a csatlakoztatni kívánt készülék használati útmutatójában találhatóak.

Csatlakoztatás előtt kapcsolja ki az összes berendezést.

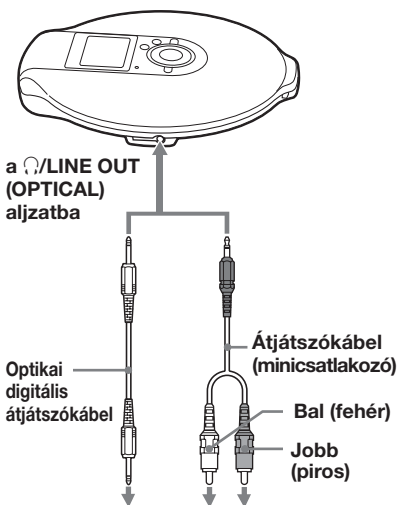

MiniDisc
készülék,
DAT-magnó
stb.

Sztereó
berendezés,
kazettás magnó,
rádiós magnó stb.

1 Amikor a készülék áll, addig nyomja a **DISPLAY** gombot, amíg a kijelző tartalma meg nem változik. (CD-lejátszó: Amikor a készülék áll, nyomja le és tartsa lenyomva a **DISPLAY/MENU** gombot, amíg a kijelzőn meg nem jelenik a **MENU** képernyő. A visszaugró tárcsát elforgatva jelölje ki az „**OPTION**” menüelemet, majd nyomja meg a **DISPLAY/MENU** gombot.)

2 Az „**AUDIO OUT**” (audiokimenet) menüelem kijelöléséhez tolja meg a visszaugró gombot a **◀◀** vagy a **▶▶** jel irányába, majd a kijelölt elem kiválasztásához nyomja meg a visszaugró gombot. (CD-lejátszó: A visszaugró tárcsát elforgatva jelölje ki az „**AUDIO OUT**” (audiokimenet) menüelemet, majd nyomja meg a **DISPLAY/MENU** gombot.)

3 A csatlakoztatott készüléknek megfelelő érték kijelöléséhez tolja meg a visszaugró gombot a **◀◀** vagy a **▶▶** jel irányába, majd a kijelölt elem kiválasztásához nyomja meg a visszaugró gombot. (CD-lejátszó: A visszaugró tárcsát elforgatva jelölje ki a megfelelő értéket, majd nyomja meg a **DISPLAY/MENU** gombot.)

Csatlakoztatott eszköz* Érték

Fejhallgató	„HP”
Átjátszókábel csatlakoztatott készülék	„LINE”

* Ha optikai digitális átjátszókábel használ, nem kell kézzel módosítania a beállítást, mert az optikai digitális kapcsolatnak megfelelő beállítást a készülék automatikusan kiválasztja.

Sztereo berendezés csatlakoztatása

Megjegyzések

- A lejátszás megkezdése előtt halkítsa le a csatlakoztatott berendezést, hogy megelőzze a csatlakoztatott hangfalak esetleges károsodását.
- Felvételkor hálózati adaptert használjon. Ha újratölthető elemet vagy szárazelemet használ, akkor az a felvétel során teljesen lemerülhet.
- A hangerőt a csatlakoztatott készüléken úgy állítsa be, hogy a hang ne torzuljon el.
- Ez a CD-lejátszó a „Serial Copy Management System” másolatkezelő rendszert használja, amely csak első generációs digitális másolatok készítését teszi lehetővé.
- Ha egy csatlakoztatott készüléken kívánja lejátszani vagy rögzíteni egy ATRAC CD vagy MP3 CD tartalmát, a készülékeket analóg átvívtávkábelrel csatlakoztassa egymáshoz.
- Ha másik eszközt csatlakoztat, akkor ne feledje el megváltoztatni az „AUDIO OUT” értékét.

Ha a /LINE OUT (OPTICAL) aljzathoz fejhallgató vagy más készülék csatlakozik

Amikor optikai digitális átvívtávkábelrel csatlakoztat, a kimenet automatikusan optikai digitális kimenetre vált át.

Amikor távirányítót vagy átvívtávkábelrel csatlakoztat, az AUDIO OUT aktuális beállítása („HP” vagy „LINE”) kb.

5 másodpercig villog.

Ha másik készüléket csatlakoztat a /LINE OUT (OPTICAL) aljzathoz, akkor először húzza ki az aljzathoz a másik készülékhez csatlakozó kábelt, helyette dugja be ismét a fejhallgatót, és az AUDIO OUT értékét állítsa „HP”-re.

Ha az AUDIO OUT értéke „LINE”

A VOL +/- gombbal sem a CD-lejátszón, sem a távirányítón nem lehet a hangerőt beállítani.

Optikai digitális átvívtávkábel használata esetén

Ha a CD-ről MiniDisc-re, DAT-ra stb. készít felvételt, akkor a felvétel megkezdése előtt feltétlenül állítsa szünetre a CD-lejátszót.

A G-PROTECTION és a hangszínszabályozó funkció átvívtávkábel vagy optikai digitális átvívtávkábel használata esetén

- A jó minőségű hangfelvétel érdekében a G-PROTECTION értékét a menüben állítsa „G-PRO 1”-re.
- Ha az AUDIO OUT értéke „LINE”, akkor nem működik a parametrikus hangszínszabályozás (a hangzásmód beállításja).

▶ Áramforrás csatlakoztatása

Az elem energiaszintjét a kijelző mutatja.





Lobatt*

* Hangjelzés hallható.

Ha lemerült az elem, töltsse fel az újratölthető elemet, illetve cserélje ki a szárazelemet egy újra.

- Újratölthető elem használata (ezen az oldalon)
- Szárazelem használata (35. oldal)

Megjegyzések

- Az  szimbólum részei hozzávetőlegesen mutatják az elemek energiaszintjét. Egy-egy rész nem mindig egynegyednyi energiának felel meg.
- Az üzemi körülmények függvényében az  szimbólumnak több, illetve kevesebb része látható.
- Ha a maximális teljesítmény elérése érdekében újratölthető elemet és szárazelemet egyidejűleg használ, akkor teljesen feltöltött tölthető elemet és új szárazelemet használjon.

Az elem élettartamát és az újratölthető elem töltési idejét a „Műszaki adatok” fejezet ismerteti.

Újratölthető elem használata

Mielőtt használatba venné, töltsse fel az újratölthető elemet.

Az újratölthető elem eredeti kapacitását úgy tudja sokáig megőrizni, ha mindig csak akkor tölti fel, amikor már teljesen lemerült.

A CD-lejátszóhoz csak a következő újratölthető elemet használja:

- NH-14WM (tartozék)

- 1 Az OPEN gombot kétoldalt összenyomva nyissa fel a CD-lejátszó fedelét, majd a készülék belsejében nyissa fel az elemtartó fedelét.

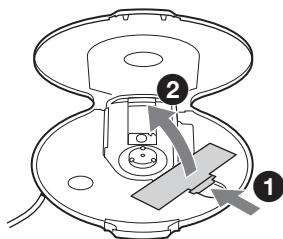

- 2 Tegyén be egy újratölthető elemet úgy, hogy a + jelzés az elemtartóban megjelölt irányban helyezkedjék el, majd pattintsa helyére a fedelet.

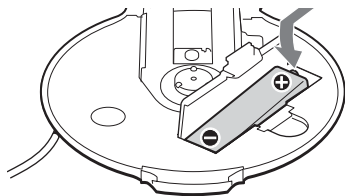

Először az elem \ominus végét illessze be.

(Folytatás)

3 Csatlakoztassa a hálózati adaptert a mellékelt töltő DC IN 3 V bemenetébe és a fali csatlakozóaljzatba. Ezután tegye a CD-lejátszót a mellékelt töltőbe (15. oldal).

Elkezdődik az újratölthető elem töltése. A távirányító kijelzőjén villogni kezd a „Charging” (Töltés) felirat, és az  kijelző egyes részei egymás után felgyulladnak. A CD-lejátszón is felgyullad az OPERATION kijelző. Amikor az elem teljesen feltöltődött, a távirányítón minden kijelző kialszik, hasonlóan a készülék OPERATION kijelzőjéhez.

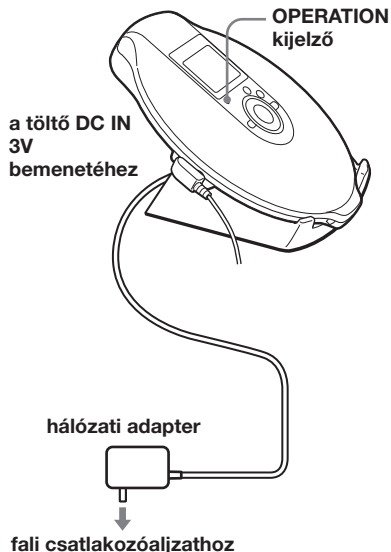

Megjegyzések a csomagban található töltővel kapcsolatban

- A mellékelt töltő csak ehhez a CD-lejátszóhoz használható, vele más típus nem tölthető fel.

- A mellékelt töltővel kizárólag újratölthető elemet töltsön. Más elem töltésére az eszköz nem alkalmas.
- A töltés során a CD-lejátszó és az újratölthető elem felmelegszik. Ez nem jelent veszélyt.
- A töltőre ne tegyen pénzürmét vagy egyéb fémtárgyat. Ha a töltő csatlakozójához véletlenül valamilyen fémtárgy ér, rövidzárlat keletkezhet, és a készülék melegedni kezd.

Az újratölthető elem feltöltése a mellékelt töltő nélkül

- 1 A „Szárazelem használata” fejezet (35. oldal) 1. és 2. lépését követve csatlakoztassa a CD-lejátszóhoz a külső elemtartót.
- 2 Csatlakoztassa a hálózati adaptert – közben a külső elemtartó tolókapcsolóját tartsa a nyíl irányába eltolva.
- 3 Az 5 funkciós kezelőgombot nyomja a /CHG jel felé. Ekkor megkezdődik a töltés.

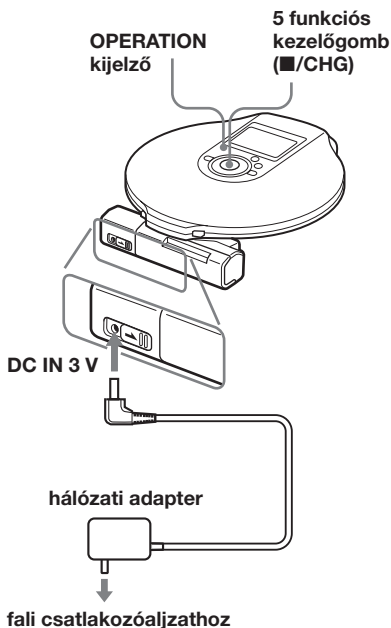

Megjegyzések

- A töltés során a CD-lejátszó és az újratölthető elem felmelegszik. Ez nem jelent veszélyt.
- Ha töltés közben az 5 funkciós kezelőgombot a ►► jel irányába nyomja, a töltés leáll, és a készülék megkezdi a benne lévő CD lejátszását.
- Ha a CD-lejátszót lejátszás közben teszi a töltőbe, a lejátszás megszakad, és elkezdődik a töltés.
- Helyezze a CD-lejátszót a töltőbe, ügyelve a tökéletes érintkezésre. A CD-lejátszón fel kell gyulladnia az OPERATION kijelzőnek. Nem megfelelő behelyezés esetén megszakadhat a töltés vagy a lejátszás.

Az újratölthető elem eltávolítása

Az elem kivételéhez nyomja meg a ⊖ jelű végét.

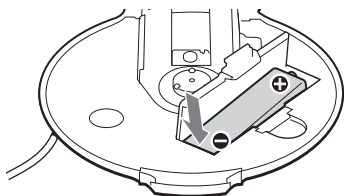

Mikor kell kicserélni az újratölthető elemet?

Ha az újratölthető elem egy feltöltéssel számított használati ideje körülbelül a megszokott idő felére csökken, cserélje ki az elemet egy újra.

Megjegyzés az újratölthető elemmel kapcsolatban

Ha az elem új vagy régóta nem használta, akkor előfordulhat, hogy nem lehet teljesen feltölteni. Ebben az esetben addig töltsé, amíg a készülék OPERATION kijelzője ki nem alszik, majd addig használja a készüléket, amíg az elem teljesen le nem merül (azaz amíg a kijelzőn meg nem jelenik a „Lobatt” üzenet). Ezt ismételje meg néhányszor.

Megjegyzés az újratölthető elem szállításával kapcsolatban

A nem kívánatos hőhatások elkerülése érdekében a tartozékként szállított elemtartót használja. Ha az újratölthető elem fémtárggyal érintkezik, a keletkező rövidzárlat melegegedést vagy tüzet okozhat.

Szárazelem használata

Az áramforrás kapacitása megnövelhető úgy, hogy a CD-lejátszóba újratölthető elemet tesz, és még hozzácsatlakoztatja a külső elemtartót is.

- 1 Az elemtartó hátoldalán tartsa lenyomva a csavart, és közben vegye le a kupakot.

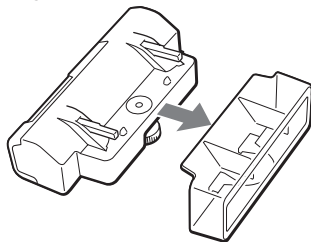

- 2 Tegyen be az elemtartóba egy LR6-os (AA méretű – ceruza) alkáli elemet (nem tartozék) úgy, hogy ⊕ pólusa az elemtartó belsejében található jelölésnek megfelelő helyre kerüljön, majd zárja le az elemtartó fedelét.

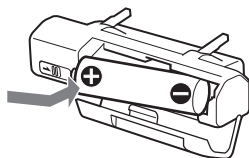

(Folytatás)

- 3** Csatlakoztassa az elemtartót a CD-lejátszóhoz, majd rögzítse a csavart a LOCK (bezárás) jelzés irányába csavarva.

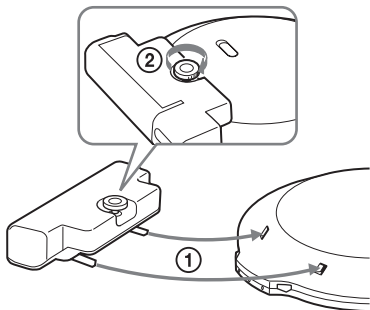

Megjegyzések

- Amikor nem használja a külső elemtartót, annak tárolásakor, szállításakor ne feledje el rátenni a kupakját.
- Ha a külső elemtartón lévő kapcsolót lejtátság közben a nyíl irányába tolja, a lejtátság leállhat.
- Ha az elem lemerült, cserélje ki egy újra.
- A CD-lejátszóban és a külső elemtartóban lévő elem egyszerre merül le.

Megjegyzések az áramforrással kapcsolatban

Ha a CD-lejátszót sokáig nem használja, távolítsa el belőle minden áramforrást.

A hálózati adapterrel kapcsolatban

- Csak a csomagban mellékelte hálózati adaptert használja. Ha a csomagban nem található hálózati adapter, akkor AC-E30HG típusú hálózati adaptert használjon. Ne használjon más hálózati adaptert, mivel az meghibásodást idézhet elő.

A csatlakozódugó polaritása



- Ne fogja meg nedves kézzel a hálózati adaptert.
- A hálózati adaptert egy könnyen elérhető konnektorba csatlakoztassa. Ha netán rendellenes működést észlelné a hálózati adapternél, azonnal húzza ki a fali csatlakozóaljzatból.

Az újratölthető elemekkel és a szárazelemekkel kapcsolatban

- Ne próbálja meg feltölteni a szárazelemeket.
- Ne dobja az elemeket tűzbe.
- Ne hordja az elemeket fémpénzekkel vagy egyéb fémtárgyakkal együtt. Az elemek pólusait a fémdarabok összezárhatják és ettől hő keletkezhet.
- Ne keverjen újratölthető elemeket szárazelemekkel.
- Ne keverjen régi elemeket újakkal.
- Ne használjon együtt különböző típusú elemeket.
- Ha az elemeket hosszú ideig nem használja, távolítsa el őket.
- Ha az elem szivárog, tisztítsa ki az elemtartót, szárazelemeket, majd helyezzen bele új elemeket. Ha a folyadék bőrfelületre került, azt bő vízzel öblítse le.

Menürendszer

Addig nyomja a CD-lejátszó DISPLAY/MENU gombját, amíg a kijelzőn meg nem jelenik a MENU képernyő, majd a visszaugró tárcsát forgatva jelölje ki a kívánt menüelemet. Többször nyomja meg a távirányító SOUND gombját (a hangzásmód beállításához), illetve DISPLAY gombját (egyéb beállításokhoz).

CD-lejátszó

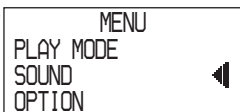

Távirányító



Ha vissza kíván térni az előző képernyőhöz, nyomja meg a ■ gombot (a CD-lejátszón nyomja meg a – *1 gombot).

A beállítási folyamat megszakításához legalább 2 másodpercig tartsa lenyomva a DISPLAY (csak az OPTION menü esetén) vagy a ■ gombot (CD-lejátszó: Az 5 funkció kezelőgombot nyomja a ■/CHG jel felé.)

A ● jellel megjelölt értékek a gyári beállítások.

A lejátszási módokat a 19. oldalon ismertetjük.

A hangzás beállításai (oldalszám)	1. Menü →	2. Menü →	3. Menü
A hangzásmód beállítása (25.)	SOUND*2	● OFF SOFT ACTIVE HEAVY CUSTOM	—
Különféle funkciók beállítása (oldalszám)	1. Menü →	2. Menü →	3. Menü
A hangugrás kiküszöbölése (26.)	OPTION	G-PROTECTION*4	● G-PRO 1 G-PRO 2
Hallásvédelem (27.)	OPTION	AVLS	ON ● OFF
Lejátszás automatikus leállítása (27.)	OPTION	TIMER	10 min*3 ● OFF
Sztereó berendezés csatlakoztatása (31.)	OPTION	AUDIO OUT*4	● HP LINE
A hangjelzés kikapcsolása (28.)	OPTION	BEEP	● ON OFF
Energiatakarékosság (29.)	OPTION	LIGHT	LIGHT OFF ● LIGHT 1 LIGHT 2
Műsorszámok folyamatos lejátszása (30.)	OPTION	SEAMLESS*4, *5	ON ● OFF

*1 Ha nem látszik a „PGM” üzenet.

*2 Csak a CD-lejátszón jelenik meg.

*3 Ez a gyári beállítás. Ha módosítja az értéket, a legutóbb beállított időtartam jelenik meg.

*4 Ez akkor állítható be, amikor a készülék áll.

*5 Csak ATRAC CD esetén.

Óvintézkedések

A biztonság érdekében

- Ha valamilyen tárgy vagy folyadék kerül a CD-lejátszó belsejébe, azonnal húzza ki a hálózati adaptert a hálózati csatlakozóaljzatból, és a további működtetés előtt ellenőriztesse a készüléket szakemberrel.
- Ne helyezzen semmiféle idegen tárgyat a DC IN 3 V (külső áramellátás) csatlakozóaljzatba.

A lejátszóval kapcsolatban

- A lejátszó lencséjét tartsa tisztán, ne érintse meg. Ha hozzáér, a lencse megsérülhet, és a lejátszó nem fog megfelelően működni.
- Ne helyezzen nehéz tárgyat a készülékre. A lejátszó és a CD-lemez is megsérülhet.
- Ne helyezze a készüléket hőforrás közelébe, vagy olyan helyre, ahol közvetlen napfény, homok, nedvesség, eső vagy hirtelen mechanikai behatás érheti. Ne hagyja a lejátszót ferde vagy billegő felületen, vagy felhúzott ablakú gépkocsiban.
- Ha a CD-lejátszó interferenciát okoz a rádió- vagy televízióadás vételében, kapcsolja ki vagy helyezze távolabb a rádió-, illetve televíziókészüléktől.
- Nem szabványos alakú lemezek (pl. szív, négyzet, csillag) nem játszhatók le a készülékkel. Ezek a lemezek károsíthatják a készüléket. Ne használjon ilyen lemezeket.

A CD-lemez kezelésével kapcsolatban

- A CD-lemezt – tisztán tartása érdekében – csak a széleinél fogja meg. Ne érintse a felületét.
- Ne ragasszon papírt vagy ragasztószalagot a CD-lemezre.
- Ne tegye ki a CD-lemezt közvetlen napfény vagy hőforrás, például forró levegőt fűző berendezés hatásának. Ne hagyja a CD-lemezt napon parkoló autóban.

A fülhallgatóval/fejhallgatóval kapcsolatban

Biztonság az úton

Ne használjon fülhallgatót/fejhallgatót autóvezetés, kerékpározás és motorizált jármű vezetése, kezelése közben. Ez balesetet okozhat, és néhány helyen tiltott is. Potenciális veszélyt jelent a séta közben fejhallgatón keresztül nagy hangerővel történő zenehallgatás is, különösen gyalogátkelőhelyen. Potenciálisan veszélyes helyzetekben különös figyelemmel járjon el, vagy szüneteltesse a készülék használatát.

A hallása védelmében

Kerülje a fejhallgatón/fülhallgatón keresztül nagy hangerővel történő zenehallgatást. A halláscsakartók óva intenek a folyamatos hangos, hosszan tartó zenehallgatástól. Ha elkezd csengeni a füle, halkítsa le a készüléket, vagy szüneteltesse a készülék használatát.

Odafigyelés másokra

Tartsa a hangerőt mérsékelt szinten. Így meghallhatja a környezeti zajokat, és figyelemmel tud lenni az Önt körülvevő embertársaira is.

Karbantartás

A készülékház tisztítása

Használjon vízzel vagy enyhe tisztítószerekkel benedvesített puha ruhadarabot. Ne használjon alkoholt, benzint, higítót.

A csatlakozók tisztítása

Ha a töltő érintkezői beszennyeződnek, az elem töltése nem lesz megfelelő. Az alábbi ábra szerint rendszeresen tisztítsa meg a csatlakozókat vattás végű tisztítópálcával vagy száraz ruhával.

Érintkezők

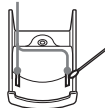

Hibaelhárítás

Ha a probléma még az alábbi ellenőrzése után is fennáll, lépjen kapcsolatba a legközelebbi Sony márkakereskedővel.

Hibajelenség	A hiba oka és/vagy elhárítása
A hangerő nem emelkedik, hiába forgatja ismételten a VOL +/- gombot a + jel irányába (ill. hiába nyomja meg a CD-lejátszón ismételten a VOL + gombot).	<ul style="list-style-type: none">→ Az AVLS értéke „ON”. Állítsa „OFF” (ki) értékre. (27. oldal)→ Az AUDIO OUT értéke „LINE”. Állítsa „HP” értékre. (31. oldal)
Nincs hang, vagy csak zaj hallatszik.	<ul style="list-style-type: none">→ Ellenőrizze, megfelelően csatlakozik-e a fejhallgató/fülhallgató. (15. oldal)→ A csatlakozók elszennyeződtek. A fejhallgató/fülhallgató csatlakozóit rendszeresen tisztítsa meg száraz, puha ruhával.
Bizonyos fájlok nem játszhatók le.	<ul style="list-style-type: none">→ Olyan fájlokat kísérelt meg lejátszani, amelyeket nem ezzel a készülékkel lejátszható formátumban mentettek. (6. oldal)
Szárazelem használatakor rövid a lejátszási idő.	<ul style="list-style-type: none">→ Ne mangán, hanem alkáli elemet használjon. (35. oldal)→ Cseréje ki az elemet új LR6 (AA méretű – ceruza) elemre. (35. oldal)
Újratölthető elem használatakor rövid a lejátszási idő.	<ul style="list-style-type: none">→ Töltse fel, majd süsse ki több alkalommal az újratölthető elemet. (33-35. oldal)
A kijelzőn a „Lobatt” üzenet jelenik meg. A CD-lemezt nem lehet lejátszani.	<ul style="list-style-type: none">→ Az újratölthető elem elhasználódott. Töltse fel. (33-35. oldal)→ Cseréje ki az elemet új LR6 (AA méretű – ceruza) elemre. (35. oldal)
A kijelzőn a „HI dc In” üzenet jelenik meg.	<ul style="list-style-type: none">→ A mellékelnél, illetve az ajánlottnál erősebb hálózati adaptert használ. Csak a mellékelt hálózati adaptert, ill. a „Kiegészítő tartozékok” fejezetben javasolt szivargyújtó-kábelt használja. (43. oldal)

(Folytatás)

Hibaelhárítás

Hibajelenség	A hiba oka és/vagy elhárítása
A CD-lemezt nem lehet lejátszani vagy a „No disc” (nincs lemez) üzenet jelenik meg a kijelzőn, pedig van lemez a készülékben.	<ul style="list-style-type: none">→ A CD-lemez piszkos vagy hibás.→ Ellenőrizze, hogy a készülékben a CD-lemez címkéje felül van-e. (15. oldal)→ Páralecsapódás történt.→ Várjon néhány órát, és hagyja, hogy a készülék kiszáradjon.→ Erősen zárja be az elemtartó fedelét. (33. oldal)→ Ellenőrizze, hogy az elemet megfelelő állásban tette-e be. (33., 35. oldal)→ Erősen dugja be a hálózati adaptert a konnektorba. (15. oldal)→ A hálózati adapter csatlakoztatását követően várjon legalább egy másodpercet, majd nyomja meg a visszaugró gombot (CD-lejátszó: as 5 funkciós kezelőgombot nyomja a ► jel felé).→ A CD-R/RW lemez üres.→ Nem megfelelő a CD-R/RW lemez minősége, nem tökéletes a CD-író eszköz, illetve a szoftver.
Amikor megnyom egy gombot, a készüléken villogni kezd az OPERATION kijelző, és a CD-lemezt nem lehet lejátszani.	<ul style="list-style-type: none">→ A gombok le vannak zárva. Tolja vissza a HOLD kapcsolót. (28. oldal)
A hangerő nem szabályozható.	<ul style="list-style-type: none">→ Az AUDIO OUT értéke „LINE”. A hangerő a csatlakoztatott készülék hangerőszabályozójával állítható. (31. oldal)→ Állítsa az AUDIO OUT értékét „HP”-re. A hangerő a CD-lejátszó VOL +/- gombjával szabályozható. (31. oldal)
Optikai digitális átjátszókábel használata esetén a műsorszám számát nem lehet helyesen rögzíteni a felvételen.	<ul style="list-style-type: none">→ A MiniDisc-felvevővel, DAT-magnóval stb. rögzítse ismét a műsorszám számát. (31. oldal)→ Lásd a felvevő készülék használati útmutatóját. (31. oldal)
Az újratölthető elemet nem lehet feltölteni.	<ul style="list-style-type: none">→ Az újratölthető elem nincs az elemtartóban.→ Piszkosak a töltő érintkezői. Törölje meg őket száraz, puha ruhával. (38. oldal)→ A készülék éppen egy CD-t játszik le. Kapcsolja ki.→ A készüléket nem megfelelően helyezte rá a töltőre. A készüléket megfelelően, a tökéletes érintkezés biztosításával helyezze a töltőre, és győződjék meg arról, hogy felgyullad a készülék OPERATION kijelzője. (34. oldal)
A lejátszás onnan kezdődik, ahol legutóbb abbahagyta. (folytatás funkció)	<ul style="list-style-type: none">→ Működik a folytatás funkció. Ha az első műsorszámtól kezdve kívánja indítani a lejátszást, állítsa le a lejátszást, majd nyomja le és tartsa lenyomva a visszaugró gombot (ill. nyomja a CD-lejátszó 5 funkciós kezelőgombját a ► jel irányába, és tartsa is ott), amíg az első műsorszám el nem kezdődik, vagy nyissa fel a CD-lejátszó fedelét. Azt is megteheti, hogy eltávolít minden áramforrást, majd ismét beteszli az elemet, ill. csatlakoztatja a hálózati adaptert. (15., 16., 33., 35. oldal)
Surrogó hang hallható.	<ul style="list-style-type: none">→ Erősen zárja be az elemtartó fedelét. (33. oldal)
Ha sztereó berendezéshez csatlakoztatja, a hang torz vagy zajos.	<ul style="list-style-type: none">→ Az AUDIO OUT értéke „LINE”. A hangerő a csatlakoztatott készülék hangerőszabályozójával állítható be. (31. oldal)→ Az AUDIO OUT értéke „HP”. A hangerő a CD-lejátszó VOL +/- gombjával szabályozható. (31. oldal)

Hibajelenség	A hiba oka és/vagy elhárítása
ATRAC és MP3 CD-lemez lejátszásakor a lemez nem forog, bár a hangot rendesen lehet hallani.	→ ATRAC és MP3 CD-k lejátszásakor a készülék a lemez forgásának leállításával takarékoskodik az energiával. Ez nem hiba.
A kijelzőn a „NO FILE” üzenet jelenik meg, amikor megnyomja a visszaugró gombot (ill. amikor a CD-lejátszó 5 funkció kezelőgombját a ►II jel irányába nyomja) vagy amikor a CD-lejátszó fedele be van csukva.	→ A CD-n nincs ATRAC3plus/ATRAC3/MP3 fájl. → A használt írható-újraindítható CD-ről törölték az adatokat. → A CD-lemez piszkos.
Amikor lezárja a CD-lejátszó fedelét, a CD forogni kezd.	→ A készülék a CD-n található adatokat olvassa. Ez nem hiba.
Az LCD kijelző rosszul látható és lassú.	→ A CD-lejátszót nagyon meleg (40°C feletti) vagy nagyon hideg (0°C alatti) hőmérsékleten használja. Szobahőmérsékleten a kijelző ismét a szokásos módon fog működni.
A távirányító kijelzőjén gyorsan villog a „  ” szimbólum, és nem lehet ráállni a műsorszám elejére, ill. egy megadott pontjára.	→ A CD-lejátszó a könyvjelzős lejátszási üzemmód kezdő fázisában van. A PLAY MODE értéket állítsa „ALL”-ra.
A CD-lejátszót nem lehet a távirányítóval rendesen működtetni.	→ A CD-lejátszón valamelyik gomb véletlenül lenyomva maradt.
A lejátszás váratlanul leállt.	→ Be van kapcsolva az OFF TIMER funkció (időzített leállítás). Állítsa „OFF” értékre (azaz kapcsolja ki).

Műszaki adatok

Rendszer

Compact disc digital audio system
(kompakt lemezes digitális hangrendszer)

A lézerdíóda adatai

Anyaga: GaAlAs
Hullámhossz: $\lambda = 770\text{--}800\text{ nm}$
Sugárzás tartama: folyamatos
Lézerterjesztmény: kisebb, mint $44,6\ \mu\text{W}$
(A tárgylenyce felszínétől 200 mm-re mérve az optikai érzékelő egységen 7 mm-es apertúrával.)

D-A átalakítás

1 bites, kvarcvezérelt

Frekvenciaátvitel

20–20 000 Hz $^{+1}_{-2}$ dB (JEITA alapján mérve)

Kimenet (3 V bemeneti szintnél)

Vonali kimenet (sztereó minicsatlakozó)
Kimeneti szint 0,7 V 47 k Ω -nál
Javasolt terhelőimpedancia 10 k Ω fölött

Fülhallgató (sztereó minicsatlakozó)
Kb. 5 mW + kb. 5 mW 16 Ω -nál
(Kb. 1,5 mW + kb. 1,5 mW 16 Ω -nál)*
*Európában

Optikai digitális kimenet (optikai kimenetaljzat)

Kimeneti szint: –21– –15 dBm
Hullámhossz: 630–690 nm csúcshozintnél

Áramellátás

- Sony NH-14WM újratölthető elem: 1,2 V egyenáram \times 1
- LR6-os (AA méretű) alkáli elem: 1,5 V egyenáram \times 1
- Hálózati adapter (DC IN 3 V aljzat):
220 V, 50 Hz (kínai típus)
120 V, 60 Hz (mexikói típus)

Az elemek élettartama*1 (órákban)

A CD-lejátszót vízszintes, stabil felületen működtetve.

Ha a LIGHT és a SOUND menük „OFF” értékre vannak állítva.

A lejátszási idő a CD-lejátszó funkcióinak használatától is függ.

Egy NH-14WM típusú (kb. 5 órán*2 át töltött) elem használata esetén

	G-PROTECTION „G-PRO 1” „G-PRO 2”	
Zenei CD	20	20
ATRAC CD*3	35	35
MP3 CD*4	28	28

Külső elemtartó (egy alkáli elemmel*5) használata esetén

	G-PROTECTION „G-PRO 1” „G-PRO 2”	
Zenei CD	30	30
ATRAC CD*3	50	50
MP3 CD*4	40	40

Egy NH-14WM elem és külső elemtartó (egy alkáli elemmel*5) használata esetén

	G-PROTECTION „G-PRO 1” „G-PRO 2”	
Zenei CD	50	50
ATRAC CD*3	85	85
MP3 CD*4	70	70

*1 Az érték mérése az JEITA szabvány szerint történt (JEITA: Japan Electronics and Information Technology Industries Association)

*2 A töltési idő az újratölthető elem korábbi használatától is függ.

*3 48 kbps átviteli sebességű felvétel esetén

*4 128 kbps átviteli sebességű felvétel esetén

*5 Sony LR6-os (SG) (japán gyártmányú) alkáli elem használata esetén

Üzemi hőmérséklet

5°C–35°C

Méretetek (sz/m/h) (kihúzható részek és vezérlőeszközök nélkül)

Kb. 127 × 21,8 × 139,4 mm

Tömeg (tartozékok nélkül)

Kb. 168 g

Szabadalmak az USA-ban és más országokban a Dolby Laboratories licencével.

A kivitel és a műszaki adatok előzetes bejelentés nélkül változhatnak.

Kiegészítő tartozékok

Hálózati adapter*	AC-E30HG
Aktív hangszórórendszer	SRS-Z1 SRS-Z30
Szivargyújtókábel	DCC-E345
Szivargyújtókábel autós csatlakozó készlettel	DCC-E34CP
Autós csatlakozó készlet	CPA-9C
Átjátszókábel	RK-G129 RK-G136
Fülhallgató (Franciaország kivételével)	MDR-EX71SL MDR-Q55SL
Fülhallgató (Franciaországban)	MDR-E808SP

* A hálózati adapter műszaki adatai térségenként változnak. Vásárlás előtt ellenőrizze a helyi feszültséget és a dugó alakját.

Előfordulhat, hogy márkakereskedőjénél nem kapható minden a felsorolt tartozékok közül. Kérdezze meg márkakereskedőjét, hogy mely tartozékok vannak forgalomban az Ön országában/térségében.

Внимание

Для предотвращения возгорания или поражения электрическим током не допускайте попадания аппарата под дождь и берегите его от сырости.

Не разрешается устанавливать аппарат в закрытом месте, в том числе в книжном шкафу и стенке.

Во избежание пожара нельзя закрывать вентиляционное отверстие аппарата газетой, скатертью, шторой или т.п. Также нельзя ставить зажженную свечу на аппарат.

Во избежание пожара и поражения электрическим током нельзя ставить вазу и др. посуду, наполненную водой, на аппарат.

В некоторых странах ликвидация батареек, используемых для питания данного аппарата, особо оговаривается законодательством. По данному вопросу обратитесь в местные органы власти.

ПРЕДУПРЕЖДЕНИЕ

- ПРИ ОТКРЫТОЙ КРЫШКЕ ИМЕЕТ МЕСТО НЕВИДИМОЕ ИЗЛУЧЕНИЕ ЛАЗЕРА
- НЕ СМОТРИТЕ НА ЛУЧ И НЕ ИСПОЛЬЗУЙТЕ ДЛЯ ЭТОГО ОПТИЧЕСКИЕ ПРИБОРЫ
- ПРИ ОТКРЫТОЙ КРЫШКЕ ИМЕЕТ МЕСТО НЕВИДИМОЕ ИЗЛУЧЕНИЕ ЛАЗЕРА КЛАССА 1M
- НЕ СМОТРИТЕ НА ЛУЧ И НЕ ИСПОЛЬЗУЙТЕ ДЛЯ ЭТОГО ОПТИЧЕСКИЕ ПРИБОРЫ

Маркировка SE является действительной только для тех стран, где она имеет юридическую силу. В основном это касается стран европейской экономической зоны ЕЕА.

Для покупателей в России



Этот знак относится только к адаптеру переменного тока.

Портативный проигрыватель компакт-дисков

Сделано в Малайзии

Изготовитель: Сони Корпорейшн
Адрес: 6-7-35 Киташинагава, Шинагава-ку,
Токио 141-0001, Япония

ATRAC3plus и ATRAC3 являются товарными знаками корпорации Sony.

Содержание

Воспользуйтесь преимуществами ATRAC CD Walkman!

Музыкальные источники, воспроизводимые этим проигрывателем компакт-дисков	6
ATRAC3plus и ATRAC3	7
MP3	7
Структура файлов ATRAC3plus/ATRAC3 и MP3	8

Начало работы

Проверка комплектации	10
Местонахождение органов управления	11

Воспроизведение компакт-диска

1. Установка компакт-диска	15
2. Подключение проигрывателя	15
3. Начало воспроизведения компакт-диска	16

Режимы воспроизведения

Повторное воспроизведение композиций (повтор воспроизведения)	19
Воспроизведение всех файлов в выбранной группе (воспроизведение группы) (только для компакт-диска ATRAC/компакт-диска MP3)	19
Воспроизведение одной композиции ...	20
Воспроизведение композиций в случайном порядке (перетасованное воспроизведение)	20
Воспроизведение всех файлов в выбранной группе в случайном порядке (перетасованное воспроизведение группы) (только компакт-диск ATRAC/компакт-диск MP3)	20
Воспроизведение любимых списков воспроизведения (воспроизведение списков воспроизведения m3u) (только компакт-диск MP3)	20
Воспроизведение любимых композиций путем добавления закладок (воспроизведение композиции с закладками)	21

Воспроизведение 10 наиболее часто воспроизводимых композиций (воспроизведение с автоматическим упорядочиванием)	22
Воспроизведение наиболее часто воспроизводимых композиций в случайной последовательности (перетасованное воспроизведение с автоматическим упорядочиванием)	22
Воспроизведение композиций в избранной последовательности (режим PGM)	23
Поиск групп или композиций/файлов	24

Функции

Настройка качества звучания (Параметрический эквалайзер)	25
Функция G-PROTECTION	26
Предотвращение повреждений слуха (AVLS)	27
Автоматическая остановка воспроизведения (OFF TIMER)	27
Блокировка органов управления (HOLD)	28
Отключение звукового сигнала	28
Экономия энергии	29
Непрерывное воспроизведение композиций (SEAMLESS) (только для компакт-диска ATRAC)	30

Подключение проигрывателя

Подключение стереосистемы	31
---------------------------------	----

Подключение источника питания

Использование аккумуляторной батарейки	33
Использование сухой батарейки	35
Источник питания	36

Дополнительная информация

Список меню	37
Меры предосторожности	38
Уход за аппаратом	38
Самостоятельное устранение неполадок	39
Технические характеристики	42
Дополнительные принадлежности	43

RU

Воспользуйтесь преимуществами ATRAC CD Walkman!

Благодарим вас за приобретение устройства D-NE900. Этот проигрыватель компакт-дисков Walkman называется "ATRAC CD Walkman", потому что на нем можно прослушивать "компакт-диски ATRAC".

Можно создать свой собственный компакт-диск ATRAC CD. Это очень просто.

Как пользоваться программой SonicStage

См. прилагаемую брошюру "SonicStage".

1

Установка

Установите прилагаемое программное обеспечение "SonicStage".



2

Хранение и запись

Можно сохранить музыкальные данные, импортированные с аудио компакт-дисков или музыкальных файлов, на компьютере, выбрать любимые дорожки и записать собственные компакт-диски.

Аудио компакт-диски



Музыкальные файлы*



* Файлы в формате MP3 или WAV

Что такое компакт-диск ATRAC?

Компакт-диск ATRAC - это компакт-диск CD-R/RW, на котором аудиоданные во время записи сжимаются в формат ATRAC3plus/ATRAC3. На один компакт-диск CD-R/RW можно записать около 30 аудио компакт-дисков.* Можно также выполнить запись файлов MP3, преобразовав их в формат ATRAC3plus/ATRAC3.

* Когда общее время записи одного компакт-диска (альбома) составляет приблизительно 60 минут, а запись выполняется на диске CD-R/RW объемом 700 МБ при 48 кбит/с в формате ATRAC3plus.

Что такое формат ATRAC3plus/ATRAC3?

См. стр. 7 - 9 этого руководства.

Аудиоданные будут преобразованы в формат ATRAC3plus/ATRAC3 с помощью SonicStage.

ATRAC CD



3

Прослушивание

Собственные компакт-диски ATRAC можно прослушивать на проигрывателе ATRAC CD Walkman.



На проигрывателе компакт-дисков CD Walkman можно также прослушивать аудио компакт-диски.

Музыкальные источники, воспроизводимые этим проигрывателем компакт-дисков

На этом проигрывателе можно воспроизводить 3 следующих музыкальных источника:

- аудио компакт-диски (формат CDDA)
- компакт-диски с файлами формата ATRAC3plus/ATRAC3 (компакт-диск ATRAC)
- компакт-диски с файлами формата MP3 (компакт-диск MP3)

Используемые форматы дисков

Можно использовать только диски формата ISO 9660 Level 1/2 и Joliet.

Диски CD-R/CD-RW

Этот проигрыватель компакт-дисков может воспроизводить диски CD-R/CD-RW, записанные в формате ATRAC3plus/ATRAC3, MP3 или CDDA*, однако характеристики воспроизведения могут различаться в зависимости от качества диска и состояния записывающего устройства.

* CDDA - это сокращение для Compact Disc Digital Audio (цифровая запись на компакт-диске). Так называется стандарт записи, используемый для аудио компакт-дисков.

Музыкальные диски, закодированные с помощью технологий защиты авторский прав

Этот продукт предназначен для воспроизведения дисков, отвечающих требованиям стандарта Compact Disc (CD). В настоящее время некоторые звукозаписывающие компании выпускают различные музыкальные диски, закодированные с помощью технологий защиты авторский прав. Помните, что среди таких дисков встречаются такие, которые не отвечают требованиям стандарта CD, и их нельзя воспроизводить с помощью данного устройства.

Примечания

- Данный проигрыватель компакт-дисков не предназначен для записи музыкального содержимого на записываемые диски, например CD-R/RW.
- Диски CD-R/RW, записанные в формате ATRAC3plus/ATRAC3, нельзя воспроизводить на компьютере.

ATRAC3plus и ATRAC3

“ATRAC3plus” является сокращением от “Adaptive Transform Acoustic Coding3plus” и представляет собой технологию сжатия звука, разработанную на основе формата ATRAC3. С помощью формата ATRAC3plus можно сжать музыкальное содержимое, записанное на скорости 64 кбит/с, приблизительно в 20 раз по сравнению с исходным размером. При этом сохраняется высокое качество звука. Доступные скорости передачи бит: 256 кбит/с, 64 кбит/с и 48 кбит/с.

“ATRAC3” является сокращением от “Adaptive Transform Acoustic Coding3” и представляет собой технологию сжатия аудиоданных, обеспечивающую высокое качество звука при высокой степени его сжатия. С помощью формата ATRAC3 можно сжать музыкальное содержимое приблизительно в 10 раз по сравнению с исходным размером, что способствует уменьшению объема, занимаемого содержимым. Доступные скорости передачи бит: 132 кбит/с, 105 кбит/с и 66 кбит/с.

Используемое количество групп и файлов

- Максимальное количество групп: 255
- Максимальное количество файлов: 999

Подробную информацию см. в прилагаемой брошюре “SonicStage”.

Примечание по сохранению файлов на диске

Не сохраняйте файлы других форматов (за исключением файлов MP3) и не создавайте ненужные папки на диске, содержащем файлы ATRAC3plus/ATRAC3.

MP3

MP3 является сокращением от MPEG-1 Audio Layer3 и представляет собой стандарт для сжатия аудиофайлов, разработанный Motion Picture Experts Group, рабочей группой ISO (International Organization for Standardization - Международной организации по стандартизации), и позволяющий сжать музыкальное содержимое приблизительно в 10 раз по сравнению с данными, содержащимися на обычном компакт-диске.

Основные характеристики допустимого формата диска:

- максимальное количество вложенных каталогов: 8;
- допустимые символы: A - Z, a - z, 0 - 9, _ (подчеркивание)

Примечания

- При присвоении файлу имени не забудьте добавить к нему расширение “mp3”.
- Если расширение “mp3” будет добавлено к файлу, имеющему не MP3, а другой формат, проигрыватель не сможет правильно распознать файл.

(Продолжение на следующей стр.)

Используемое количество групп и файлов

- Максимальное количество групп: 255
- Максимальное количество файлов: 999

Параметры настройки для программного обеспечения сжатия и записи

- На данном проигрывателе компакт-дисков можно воспроизводить файлы MP3 со следующими характеристиками. Скорость передачи бит: 16 - 320 кбит/с; частоты дискретизации: 32/44,1/ 48 кГц. Можно также воспроизводить файлы с переменной скоростью передачи бит (VBR). Для сжатия источника в файл MP3 рекомендуется использовать следующие настройки программного обеспечения: “44,1 кГц”, “128 кбит/с” и “Постоянная скорость передачи бит”.
- Для максимального использования диска при записи установите параметр “halting of writing” (остановка записи).
- Для обеспечения максимального использования диска при однократной записи на диск, на котором ничего не записано, установите параметр “Disc at Once” (Диск сразу).

Примечания по сохранению файлов на диске

- Не сохраняйте файлы других форматов (за исключением файлов в формате MP3/ATRAC3plus/ATRAC3) или ненужные папки на диск, содержащий файлы MP3.
- Когда вставлен диск, проигрыватель компакт-дисков считывает всю информацию папок и файлов на этом диске. Если на диске имеется множество папок, то до начала воспроизведения диска или следующего файла может пройти достаточно много времени.

Структура файлов ATRAC3plus/ATRAC3 и MP3

Группы и папки

Формат ATRAC3plus/ATRAC3 имеет очень простую структуру. Он состоит из “файлов” и “групп”. “Файл” соответствует “композиции” на аудио компакт-диске. “Группа” - это несколько файлов, она соответствует “альбому”. “Группа” не имеет структуры каталога (внутри существующей группы нельзя создать новую группу). При описании компакт-дисков с файлами MP3 термин “файл” соответствует термину “композиция”, а “группа” - термину “альбом”. Данный проигрыватель компакт-дисков может распознать папку, содержащую файлы MP3, как “группу”, и с помощью одной и той же операции воспроизводить диски CD-R/RW, записанные как в формате ATRAC3plus/ATRAC3, так и в формате MP3.

Структура файлов и порядок воспроизведения ATRAC3plus/ATRAC3/MP3

•ATRAC3plus/ATRAC3

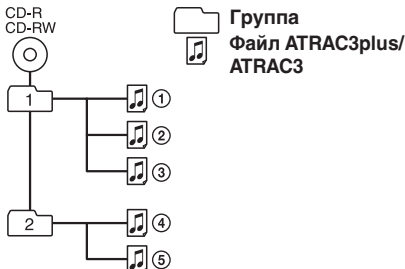

•MP3

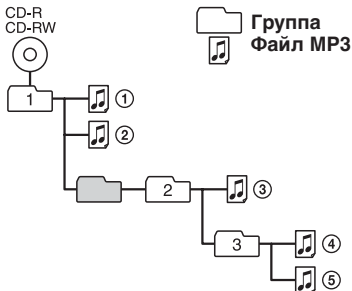

Примечания

- Группа, не содержащая файлов MP3, будет пропущена.
- Если на одном компакт-диске записаны файлы в форматах ATRAC3plus/ATRAC3 и MP3, этот проигрыватель в первую очередь воспроизведет файлы ATRAC3plus/ATRAC3.
- В зависимости от способа записи файлов MP3 на диск, возможно, порядок воспроизведения будет отличаться от того, что описан выше.

Начало работы

Проверка комплектации

Адаптер сетевого питания (1)

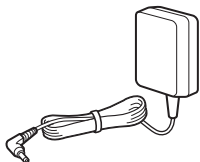

Зарядное устройство (1)



Аккумуляторная батарейка (1)

Футляр для батареек (1)

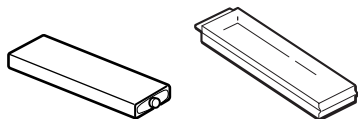

Пакет для переноски (1)



Головные телефоны/наушники (1)



Внешний футляр для батареек (1)

Крышка внешнего футляра для батареек (1)

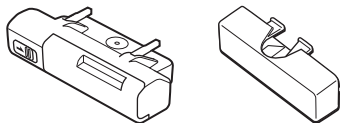

Пульт дистанционного управления (1)

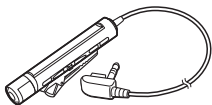

Компакт-диск* (SonicStage) (1)

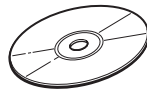

* Не воспроизводите диск CD-ROM с помощью проигрывателя аудио компакт-дисков.

Руководство пользователя для SonicStage (1)

Местонахождение органов управления

Проигрыватель компакт-дисков

Подробные сведения см. на страницах в скобках.

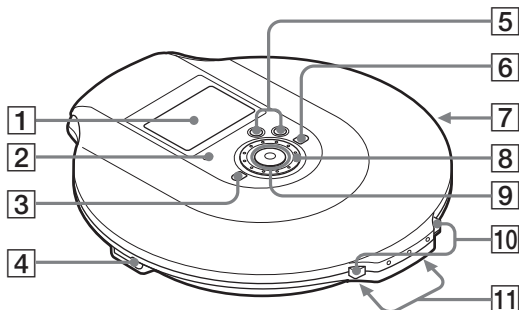

- 1** Дисплей (12, 17, 19, 24, 37)
2 Лампочка OPERATION (работа) (15, 28, 29, 34)
Цвет лампочки меняется в зависимости от типа воспроизводимого музыкального источника. Красный: аудио компакт-диск, зеленый: файлы ATRAC3plus/ATRAC3, оранжевый: файл MP3. После установки компакт-диска в течение некоторого времени эта лампочка будет поочередно гореть красным, оранжевым и зеленым цветом. Эта лампочка также выполняет функции лампочек HOLD и CHG (подзарядка).

- 3** Кнопка  (группа) – (16, 23, 24, 26, 28, 37)

- 4** Гнездо  (головые телефоны)/ LINE OUT (OPTICAL) (15, 31)
Переключение функций гнезда осуществляется с помощью меню.

- 5** Кнопки VOL (громкость) +*1/- (16)

- 6** Кнопка  (группа) + (16, 23, 24)

- 7** Переключатель HOLD (задняя панель) (28)

Чтобы отключить кнопки на проигрывателе компакт-дисков, передвиньте переключатель в направлении стрелки.

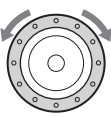
- 8** Дисковый переключатель (19 - 31, 37)
Выбор файла, режима воспроизведения и т.д. Направление поиска меняется в зависимости от того, в какую сторону Вы поворачиваете дисковый переключатель.
- 
- 9** 5-позиционная кнопка управления (15, 16, 19 - 31, 34, 37)

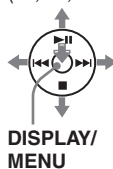

- ▶▶▶**: воспроизведение/ пауза
◀◀◀: AMS*2/перемотка назад
▶▶▶: AMS/быстрая перемотка вперед
■/CHG: остановка/ подзарядка
DISPLAY/MENU: выбор и ввод элементов меню

Нажмите кнопку управления в направлении **▶▶▶**, **▶▶▶▶▶** или **◀◀◀** или **■**/CHG, удерживая в это время палец на кнопке DISPLAY/MENU.

- 10** Рычажок OPEN (15, 33)
Нажмите на переключатель с обеих сторон.

- 11** Контакты для зарядного устройства/внешнего футляра для батареек (15, 34, 35)

*1 На этой кнопке имеется тактильная точка.

*2 Автоматический музыкальный сенсор

(Продолжение на следующей стр.)

Дисплей (на проигрывателе компакт-дисков)

Подробные сведения см. на страницах в скобках.

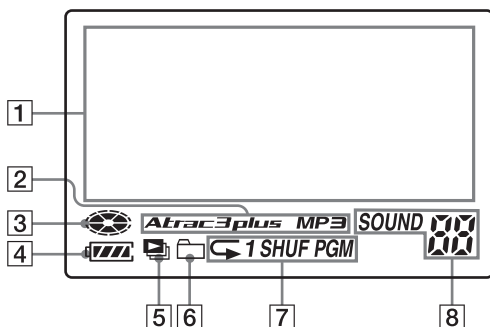

1 Дисплей символьной информации (17)

Если название диска, название композиции и т.д. записаны на аудио компакт-диске, то при воспроизведении такого диска эта информация появляется на дисплее и может занимать 4 строки.

Если на компакт-диске ATRAC/MP3 записаны имя группы, имя файла и т.д., то при воспроизведении такого диска эта информация появляется на дисплее и может занимать 4 строки.

Элементы меню также отображаются на дисплее.

2 Индикация Atrac3plus/MP3

3 Индикация диска

Горит, когда проигрыватель выполняет воспроизведение.

4 Индикация уровня заряда батареек (33)

Показывает приблизительный оставшийся заряд батареек. Если мигает индикация "▢", значит, батарейка полностью разряжена.

5 Индикация списка воспроизведения (21)

Только для компакт-диска MP3

6 Индикация группы (19, 20)

Только для компакт-диска ATRAC/ компакт-диска MP3

7 Индикация режима воспроизведения (19 - 24)

Отображает различные режимы воспроизведения, такие как произвольное и программное воспроизведение. Индикация "↺" означает повторное воспроизведение.

8 Индикация SOUND (25, 26)

Отображает установки параметра SOUND, выбранные в меню.

Пульт дистанционного управления

Подробные сведения см. на страницах в скобках.

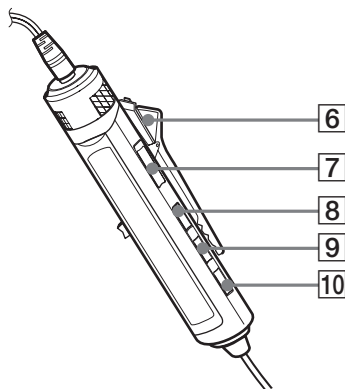
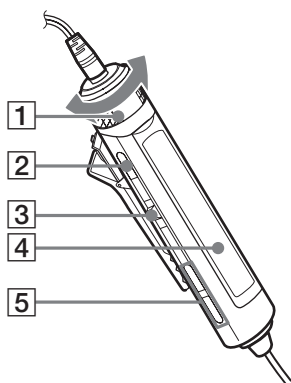

- 1** Регулятор VOL (громкость) +/- (16, 26, 28)

Вращайте регулятор, чтобы настроить громкость.

- 2** Кнопка ■ (стоп) (16, 26, 28, 37)

- 3** Переключатель (◀◀ ▶▶/ENT ▶▶) (16, 21 - 31)
▶▶ (воспроизведение/пауза)/ENT (ввод):

Нажмите в режиме остановки, чтобы начать воспроизведение, и нажмите во время воспроизведения, чтобы установить режим паузы. При выборе элементов меню нажмите для ввода выбранного элемента. Передвиньте несколько раз в направлении ◀◀ или ▶▶: AMS, перемотка назад, быстрая перемотка вперед.

- 4** Дисплей (14, 18)

- 5** Кнопки □ (группа) +/- (16, 23, 24)

- 6** Зажим (14)

- 7** Переключатель HOLD (28)
Чтобы отключить кнопки на пульте дистанционного управления, передвиньте переключатель в направлении стрелки (появится значок желтого цвета).

- 8** Кнопка DISPLAY (24, 26 - 31, 37)

- 9** Кнопка P MODE/↶ (19 - 24)

- 10** Кнопка SOUND (25, 37)

Примечание

Пользуйтесь только пультом дистанционного управления, прилагаемым к Вашей модели. Управлять этим проигрывателем компакт-дисков при помощи пультов от других проигрывателей невозможно.

(Продолжение на следующей стр.)

Дисплей (на пульте дистанционного управления)

Подробные сведения см. на страницах в скобках.

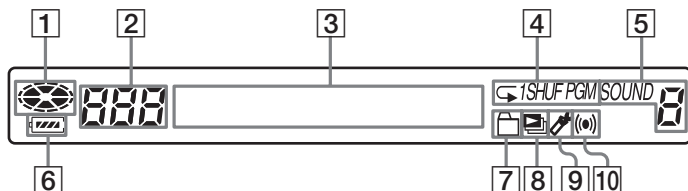

- 1 Индикация диска
- 2 Индикация номера композиции (23)
- 3 Дисплей символьной информации (18)
- 4 Индикация режима воспроизведения (19 - 24)
- 5 Индикация SOUND (25, 26)
- 6 Индикация уровня заряда батареек (33)
- 7 Индикация группы (19, 20)
- 8 Индикация списка воспроизведения (21)
- 9 Индикация закладки (21, 22)
Во время воспроизведения эта индикация указывает на то, что в композицию добавлена закладка.
- 10 Индикация таймера (27)
Означает, что в меню было выбрано значение OFF TIMER.

Использование зажима на пульте дистанционного управления

Зажим можно снять с пульта дистанционного управления, а также можно изменить его направление.

Снять

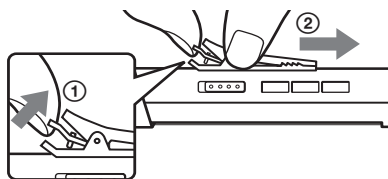

Прикрепить в обратном направлении

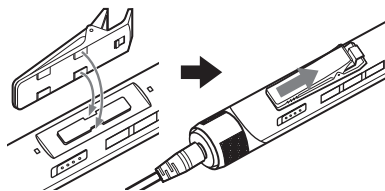

Можно пропустить провод пульта дистанционного управления через зажим.

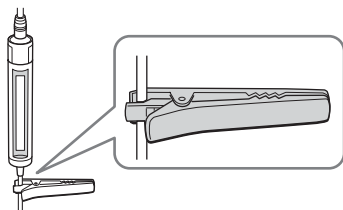

Воспроизведение компакт-диска

1. Установка компакт-диска

- 1 Нажмите на рычажок OPEN с обеих сторон, чтобы открыть крышку проигрывателя компакт-дисков.

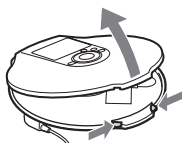

Рычажок OPEN

- 2 Поместите диск в лоток и закройте крышку.

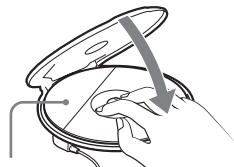

Этикеткой
вверх

2. Подключение проигрывателя

Можно использовать следующие источники питания:

- Аккумуляторная батарейка (стр. 33)
- Щелочная батарейка LR6 (размер AA) (внешний футляр для батареек) (стр. 35)
- Адаптер сетевого питания

На этой странице описано использование этого проигрывателя компакт-дисков дома с питанием от электросети. Надежно подсоедините разъемы и контакты.

- 1 Подключите адаптер сетевого питания к зарядному устройству.

- 2 Подключите головные телефоны/наушники с пультом дистанционного управления к проигрывателю компакт-дисков.

- 3 Поместите проигрыватель компакт-дисков на зарядное устройство.

На проигрывателе должна мигать лампочка OPERATION.

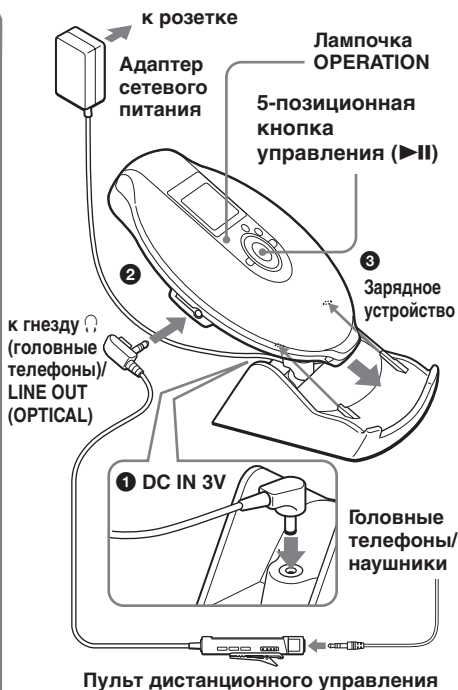

(Продолжение на следующей стр.)

3. Начало воспроизведения компакт-диска

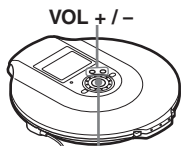

5-позиционная кнопка управления (▶||)

- 1 Нажмите кнопку управления в направлении ▶||.
- 2 Отрегулируйте громкость, нажав кнопки VOL + или -.



- 1 Нажмите переключатель.
- 2 Отрегулируйте громкость, повернув регулятор VOL +/-.

Чтобы	Проигрыватель компакт-дисков	Пульт дистанционного управления
Начать воспроизведение (с места последней остановки)	Нажмите кнопку управления в направлении ▶ . Воспроизведение начинается с того места, где был остановлен диск.	Нажмите переключатель. Воспроизведение начинается с того места, где был остановлен диск.
Начать воспроизведение (с первой композиции)	Когда воспроизведение на проигрывателе остановлено, нажмите кнопку управления в направлении ▶ и удерживайте ее нажатой, пока не начнется воспроизведение первой композиции.	Когда воспроизведение на проигрывателе остановлено, нажмите переключатель и удерживайте его нажатым, пока не начнется воспроизведение первой композиции.
Приостановить/возобновить воспроизведение после паузы	Нажмите в направлении ▶ .	Нажмите переключатель.
Остановить операцию*2	Нажмите в направлении ■/CHG.	Нажмите кнопку ■.
Найти начало текущей композиции (AMS)*1*2	Нажмите в направлении I◀◀.	Передвиньте переключатель в направлении I◀◀ один раз.
Найти начало какой-либо из предыдущих композиций (AMS)*3	Нажмите в направлении I◀◀ нужное число раз.	Передвиньте переключатель в направлении I◀◀ нужное число раз.
Найти начало следующей композиции (AMS)*2, *3	Нажмите в направлении ▶▶I.	Передвиньте переключатель в направлении ▶▶I один раз.
Найти начало какой-либо из последующих композиций (AMS)*3	Нажмите в направлении ▶▶I нужное число раз.	Передвиньте переключатель в направлении ▶▶I нужное число раз.
Быстро переместиться назад*2, *5	Нажмите кнопку управления в направлении I◀◀ и удерживайте ее нажатой.	Передвиньте и удерживайте переключатель в направлении I◀◀.
Быстро переместиться вперед*2, *5	Нажмите кнопку управления в направлении ▶▶I и удерживайте ее нажатой.	Передвиньте и удерживайте переключатель в направлении ▶▶I.
Перейти к следующим группам*4	Нажмите кнопку ◻ + нужное число раз.	Нажмите кнопку ◻ + нужное число раз.
Перейти к предыдущим группам*4	Нажмите кнопку ◻ - нужное число раз.	Нажмите кнопку ◻ - нужное число раз.

- *1 Автоматический музыкальный сенсор
- *2 Эти операции можно выполнять как во время воспроизведения, так и во время паузы.
- *3 После воспроизведения последней композиции можно вернуться к началу первой композиции, передвинув переключатель в направлении ►►I (нажав на проигрывателе кнопку управления в направлении ►►I). Аналогичным образом, если Вы находитесь на первой композиции, можно перейти к последней композиции, передвинув переключатель в направлении I◄◄ (нажав кнопку управления в направлении I◄◄ на проигрывателе компакт-дисков).
- *4 Только при воспроизведении компакт-диска ATRAC/компакт-диска MP3
- *5 Эти операции не удастся выполнить при использовании файла MP3, записанного на компакт-диске CD-R/RW в формате пакетной записи.

Просмотр информации компакт-диска на дисплее

Просмотр информации о компакт-диске осуществляется посредством неоднократного нажатия кнопки DISPLAY/MENU на проигрывателе или кнопки DISPLAY на пульте дистанционного управления.

При воспроизведении компакт-диска, содержащего текстовую информацию, например CD-TEXT, на дисплее отображаются “название композиции”, “название альбома”, “имя исполнителя” и т.д., как указано в скобках в приведенной ниже таблице. При воспроизведении компакт-диска ATRAC отображается информация, введенная ранее с помощью программы SonicStage. При воспроизведении компакт-диска MP3, содержащего файлы MP3 с тегом ID3*1, отображается информация тега ID3.

Проигрыватель компакт-дисков

При каждом нажатии кнопки DISPLAY/MENU индикация на дисплее меняется следующим образом:

Экран	Аудио компакт-диск	Компакт-диск ATRAC/компакт-диск MP3
1	Номер композиции, время с начала воспроизведения (название композиции, имя исполнителя, название альбома)	Имя файла, имя исполнителя*3, имя группы, номер файла, время с начала его воспроизведения
2	Номер композиции, оставшееся время текущей композиции (название композиции, имя исполнителя)	Имя файла, информация CODEC*4, номер файла, оставшееся время текущего файла
3	Общее количество композиций, записанных на компакт-диске, общее время воспроизведения компакт-диска, количество оставшихся композиций*2, оставшееся время воспроизведения компакт-диска*2	Общее количество файлов, общее количество групп, номер файла, время с начала воспроизведения
4	Список названий композиций	Список имен групп/имен файлов

(Продолжение на следующей стр.)

Пульт дистанционного управления

При каждом нажатии кнопки DISPLAY индикация на дисплее меняется следующим образом:

Аудио компакт-диск	Компакт-диск ATRAC/компакт-диск MP3
Номер композиции, время с начала воспроизведения, (название композиции)	Номер файла, имя файла, время с начала его воспроизведения
Номер композиции, оставшееся время текущей композиции (название композиции, имя исполнителя)	Номер файла, имя исполнителя, информация CODEC*4, оставшееся время текущего файла
Количество оставшихся композиций*2, оставшееся время воспроизведения компакт-диска *2 (название альбома, имя исполнителя)	Имя группы, общее количество файлов
Экран анимации	

*1 Тег ID3 - это формат для добавления в файлы MP3 определенной информации (название композиции, альбома, имя исполнителя и т.д.). Этот проигрыватель поддерживает версии 1.1/2.2/2.3 формата тегов ID3 (только с файлами MP3).

*2 Не отображается в режимах воспроизведения одной композиции, перетасованного воспроизведения, воспроизведения композиций с закладками, воспроизведения с автоматическим упорядочиванием, перетасованного воспроизведения с автоматическим упорядочиванием или воспроизведения PGM.

*3 Во время воспроизведения "имя исполнителя" не отображается, если на диске отсутствует тега ID3.

*4 Скорость передачи бит и частоты дискретизации. При воспроизведении файла MP3, записанного с переменной скоростью передачи бит (VBR), на дисплее вместо скорости передачи бит появляется индикация "VBR". В некоторых случаях индикация "VBR" появляется только после воспроизведения половины файла, а не с самого начала.

Примечания

- На дисплее этого проигрывателя компакт-дисков могут отображаться символы A - Z, a - z, 0 - 9 и _.
- Перед воспроизведением файла проигрыватель считывает всю информацию о файлах и группах (или папках), записанных на компакт-диске. Отображается индикация "READING". В зависимости от содержимого компакт-диска считывание может занять некоторое время.
- Если группа не имеет имени группы, на дисплее отображается индикация "ROOT".
- Если в файле отсутствует тега ID3, на дисплее отображается индикация "- - -".

Извлечение компакт-диска

Извлеките компакт-диск, нажав на ось в центре лотка.



▶ Режимы воспроизведения

Используя кнопку P MODE/↵ на пульте дистанционного управления или функцию меню на проигрывателе компакт-дисков, можно устанавливать следующие режимы воспроизведения.

- **Повторное воспроизведение композиций (повтор воспроизведения)**
- **Воспроизведение всех файлов в выбранной группе (воспроизведение группы)**
- **Воспроизведение одной композиции**
- **Воспроизведение композиций в случайном порядке (перетасованное воспроизведение)**
- **Воспроизведение всех файлов в выбранной группе в случайном порядке (перетасованное воспроизведение группы)**
- **Воспроизведение любимых списков воспроизведения (воспроизведение списков воспроизведения m3u)**
- **Воспроизведение любимых композиций путем добавления закладок (воспроизведение композиции с закладками)**
- **Воспроизведение 10 наиболее часто воспроизводимых композиций (воспроизведение с автоматическим упорядочиванием)**
- **Воспроизведение наиболее часто воспроизводимых композиций в случайной последовательности (перетасованное воспроизведение с автоматическим упорядочиванием)**
- **Воспроизведение композиций в излюбленной последовательности (режим PGM)**

Выбор режимов воспроизведения на проигрывателе компакт-дисков
Войдите в меню PLAY MODE, выполняя следующие действия, затем выберите каждый режим воспроизведения.

- 1 Нажимайте кнопку DISPLAY/MENU до появления на дисплее экрана MENU.
- 2 Поворачивая дисковый переключатель, выберите "PLAY MODE", затем нажмите кнопку DISPLAY/MENU.
- 3 Поворачивая дисковый переключатель, выберите необходимый режим воспроизведения.
Установкой по умолчанию является "ALL" (обычный режим воспроизведения).

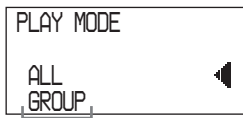

Отображаются режимы воспроизведения.

Выбор режимов воспроизведения с помощью пульта дистанционного управления

Нажмите кнопку P MODE/↵ нужное число раз, чтобы выбрать необходимый режим воспроизведения.

Повторное воспроизведение композиций (повтор

воспроизведения)

Повторное воспроизведение можно выполнять следующим образом.

Использование пульта дистанционного управления

Во время воспроизведения нажмите и удерживайте кнопку P MODE/↵ до появления индикации "↵".

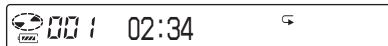

Проигрыватель компакт-дисков

- 1 Нажимайте кнопку DISPLAY/MENU до появления на дисплее экрана MENU.
- 2 Поворачивая дисковый переключатель, выберите "REPEAT", затем нажмите кнопку DISPLAY/MENU.
- 3 Поворачивая дисковый переключатель, выберите "ON", затем нажмите кнопку DISPLAY/MENU для подтверждения выбора.

Воспроизведение всех файлов в выбранной группе (воспроизведение группы) (только для компакт-диска ATRAC/компакт-диска MP3)

Во время воспроизведения нажмите кнопку P MODE/↵ до появления индикации "↵".
(Проигрыватель компакт-дисков: выполните действия, описанные в пунктах 1 и 2 раздела "Выбор режимов воспроизведения на проигрывателе компакт-дисков" (на этой странице), затем, поворачивая дисковый переключатель, выберите "GROUP" и нажмите кнопку DISPLAY/MENU для подтверждения выбора.)

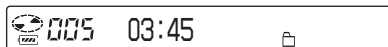

Воспроизведение одной композиции

Во время воспроизведения нажимайте кнопку P MODE/↵ до появления индикации “1” (Проигрыватель компакт-дисков: выполните действия, описанные в пунктах 1 и 2 раздела “Выбор режимов воспроизведения на проигрывателе компакт-дисков” (стр. 19), затем, поворачивая дисковый переключатель, выберите “1” и нажмите кнопку DISPLAY/MENU для подтверждения выбора.)



Воспроизведение композиций в случайном порядке

(перетасованное воспроизведение)

Во время воспроизведения нажимайте кнопку P MODE/↵ до появления индикации “SHUF”. (Проигрыватель компакт-дисков: выполните действия, описанные в пунктах 1 и 2 раздела “Выбор режимов воспроизведения на проигрывателе компакт-дисков” (стр. 19), затем, поворачивая дисковый переключатель, выберите “SHUFFLE” и нажмите кнопку DISPLAY/MENU для подтверждения выбора.)



Воспроизведение всех файлов в выбранной группе в случайном порядке

(перетасованное воспроизведение группы) (только компакт-диск AT-RAC/компакт-диск MP3)

Во время воспроизведения нажимайте кнопку P MODE/↵ до появления индикации “SHUF”. (Проигрыватель компакт-дисков: выполните действия, описанные в пунктах 1 и 2 раздела “Выбор режимов воспроизведения на проигрывателе компакт-дисков” (стр. 19), затем, поворачивая дисковый переключатель, выберите “GROUP SHUFFLE” и нажмите кнопку DISPLAY/MENU для подтверждения выбора.)



Воспроизведение любимых списков воспроизведения

(воспроизведение списков воспроизведения m3u)
(только компакт-диск MP3)

Можно воспроизводить любимые списки воспроизведения m3u.*
* “Список воспроизведения m3u” - это файл, в котором закодирован порядок воспроизведения файлов MP3. Чтобы использовать функцию списка воспроизведения, запишите файлы MP3 на диск CD-R/RW с помощью программы кодирования, поддерживающей формат m3u.

- 1** Во время воспроизведения нажимайте кнопку **P MODE/** до появления индикации “” (список воспроизведения). (Проигрыватель компакт-дисков: выполните действия, описанные в пунктах 1 и 2 раздела “Выбор режимов воспроизведения на проигрывателе компакт-дисков” (стр. 19), затем, поворачивая дисковый переключатель, выберите “PLAY LIST” и нажимите кнопку DISPLAY/MENU для подтверждения выбора.)



Список воспроизведения

- 2** Передвиньте переключатель в направлении **◀◀** или **▶▶**, чтобы выбрать нужный список воспроизведения. (Проигрыватель компакт-дисков: поворачивая дисковый переключатель, выберите список воспроизведения.)



- 3** Нажмите переключатель. (Проигрыватель компакт-дисков: нажмите 5-позиционную кнопку управления в направлении **▶▶**.)



Воспроизведение любимых композиций путем добавления закладок

(воспроизведение композиции с закладками)



Во время воспроизведения компакт-диска можно добавлять закладки в необходимые композиции и затем воспроизводить только их.

Аудио компакт-диск: до 99 композиций на каждом компакт-диске (до 10 компакт-дисков)



Компакт-диск ATRAC: до 999 композиций на каждом компакт-диске (до 5 компакт-дисков)

Компакт-диск MP3: до 999 композиций на каждом компакт-диске (до 5 компакт-дисков)

Добавление закладок*

- 1** Во время воспроизведения композиции, в которую необходимо добавить закладку, нажмите и удерживайте переключатель, пока на дисплее не замигает индикация “”: (Проигрыватель компакт-дисков: нажмите 5-позиционную кнопку управления в направлении **▶▶** и удерживайте ее нажатой в таком положении, пока не замигает индикация “”.) Если закладка добавлена успешно, индикация “” будет мигать реж.
- 2** Передвиньте переключатель в направлении **◀◀** или **▶▶** (проигрыватель компакт-дисков: нажмите 5-позиционную кнопку управления в направлении **◀◀** или **▶▶**), чтобы выбрать композицию, в которую необходимо добавить закладку, затем повторите действия, описанные в пункте 1, чтобы добавить закладки в необходимые композиции.



Воспроизведение композиций с закладками

- 1** Нажмите несколько раз кнопку **P MODE/** , пока часто не замигает индикация “” (Закладка). (Проигрыватель компакт-дисков: выполните действия, описанные в пунктах 1 и 2 раздела “Выбор режимов воспроизведения на проигрывателе компакт-дисков” (стр. 19), поверните дисковый переключатель, чтобы выбрать “BOOK MARK”, а затем нажмите DISPLAY/MENU. Начнется воспроизведение композиций с закладками.)
- 2** Нажмите на переключатель, чтобы загорелась индикация “”. Начнется воспроизведение композиций с закладками.

(Продолжение на следующей стр.)

Воспроизведение любимых композиций путем добавления закладок

Удаление закладок*

Во время воспроизведения композиции с закладкой нажмите и удерживайте переключатель, пока индикация “” не исчезнет с дисплея. (Проигрыватель компакт-дисков: нажимайте 5-позиционную кнопку управления в направлении , пока не исчезнет индикация “”.)

Проверка композиций с закладками*

Во время воспроизведения композиций с закладками на дисплее медленно мигает индикация “”.

* Выполняйте эти операции только в том случае, когда отображается Экран 1 или 2 (стр. 17).

Примечания

- Во время воспроизведения композиций с закладками они воспроизводятся в порядке номеров композиций, а не в порядке добавления закладок.
- При попытке добавления закладок в композиции на 11-м компакт-диске (или на 6-м компакт-диске при воспроизведении компакт-диска ATRAC/ компакт-диска MP3) будут стерты закладки компакт-диска, который воспроизводился первым.
- Все хранящиеся в памяти закладки будут стерты, если:
 - отключить все источники питания или
 - использовать проигрыватель компакт-дисков с аккумуляторной батареей без ее подзарядки, несмотря на то, что на дисплее появилась индикация “Lobatt”.

Воспроизведение 10 наиболее часто воспроизводимых композиций (воспроизведение с автоматическим упорядочиванием)

В память проигрывателя автоматически заносятся до 10 наиболее часто воспроизводимых композиций компакт-диска. В этом случае воспроизведение осуществляется с 10-ой композиции и до 1-ой.

22-RU

Во время воспроизведения нажмите кнопку P MODE/ нужное число раз, чтобы выбрать “a00 (auto ranking)” и нажмите на переключатель, чтобы ввести выбранное значение. (Проигрыватель компакт-дисков: выполните действия, описанные в пунктах 1 и 2 раздела “Выбор режимов воспроизведения на проигрывателе компакт-дисков” (стр. 19), затем, поворачивая дисковый переключатель, выберите “AUTO RANKING” и нажмите кнопку DISPLAY/MENU для подтверждения выбора.)



Воспроизведение наиболее часто воспроизводимых композиций в случайной последовательности

(перетасованное воспроизведение с автоматическим упорядочиванием)

Проигрыватель воспроизводит до 32 композиций, которые были автоматически занесены в его память как наиболее часто воспроизводимые. В режиме перетасованного воспроизведения с автоматическим упорядочиванием эти композиции воспроизводятся в случайной последовательности.

Во время воспроизведения нажмите кнопку P MODE/ нужное число раз, чтобы выбрать “a00 (auto ranking) SHUF” и нажмите на переключатель, чтобы ввести выбранное значение. (Проигрыватель компакт-дисков: выполните действия, описанные в пунктах 1 и 2 раздела “Выбор режимов воспроизведения на проигрывателе компакт-дисков” (стр. 19), затем, поворачивая дисковый переключатель, выберите “RANKING SHUF” и нажмите кнопку DISPLAY/MENU для подтверждения выбора.)



Примечание

В память проигрывателя заносятся композиции с 10 компакт-дисков, независимо от того, меняли Вы диски или нет. Если проигрыватель запоминает композиции с 11-ого компакт-диска, то будут стерты данные, которые были внесены в память проигрывателя первыми.

Воспроизведение композиций в излюбленной последовательности

(режим PGM)

Можно запрограммировать проигрыватель на воспроизведение до 64 композиций в желаемой последовательности.

- 1 Когда воспроизведение остановлено, нажимайте кнопку P MODE/☞ до появления индикации "PGM" (программа). (Проигрыватель компакт-дисков: Когда воспроизведение остановлено, выполните действия, описанные в пунктах 1 и 2 раздела "Выбор режимов воспроизведения на проигрывателе компакт-дисков" (стр. 19), затем, поворачивая дисковый переключатель, выберите "PROGRAM" и нажимайте кнопку DISPLAY/MENU для подтверждения выбора.)

Аудио компакт-диск/диск CD-TEXT



Номер композиции

Порядок воспроизведения

Компакт-диск ATRAC/компакт-диск MP3

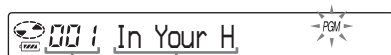

Порядок воспроизведения

Имя файла

- 2 Передвиньте переключатель в направлении ◀◀ или ▶▶ для выбора необходимой композиции, затем нажимайте и удерживайте переключатель, пока не изменится изображение на дисплее, чтобы ввести выбранное значение. (Проигрыватель компакт-дисков: нажмите 5-позиционную кнопку управления в направлении ◀◀ или ▶▶, чтобы выбрать композицию, затем нажимайте кнопку DISPLAY/MENU, чтобы ввести выбранное значение.)

Композиция сохранена в памяти.

При воспроизведении компакт-диска ATRAC/компакт-диска MP3 можно также выбрать группу с помощью кнопок [] + или [] -.

Аудио компакт-диск/диск CD-TEXT

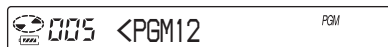

При воспроизведении компакт-диска ATRAC/компакт-диска MP3 отображаются порядковый номер и имя файла.

- 3 Повторите пункт 2, чтобы выбрать композиции в желаемой последовательности.
- 4 Нажмите переключатель, чтобы начать воспроизведение в режиме PGM. (Проигрыватель компакт-дисков: нажмите 5-позиционную кнопку управления в направлении ▶▶.)

(Продолжение на следующей стр.)

Воспроизведение композиций в излюбленной последовательности

Проверка программы

Во время программирования:

Прежде чем переходить к пункту 4, последовательно нажимайте и удерживайте переключатель. (Проигрыватель компакт-дисков: последовательно нажимайте 5-позиционную кнопку управления в направлении ►|| или последовательно нажимайте кнопку DISPLAY/MENU.)

Когда воспроизведение остановлено:

Нажмите кнопку DISPLAY. Во время отображения индикации нажимайте кнопку P MODE/◀, пока на дисплее не замигает индикация "PGM"; затем нажимайте переключатель, пока не изменится изображение на дисплее. (Проигрыватель компакт-дисков: нажимайте кнопку DISPLAY/MENU до появления на дисплее списка запрограммированных композиций. Чтобы отобразить композиции, начиная с третьей, нажмите 5-позиционную кнопку управления в направлении ►||.)

Примечания

- После ввода 64-й композиции в пункте 3 на дисплее отображается номер первой выбранной композиции (аудио компакт-диск) или имя первого выбранного файла (компакт-диск ATRAC/компакт-диск MP3).
- Если выбрано 65 композиций или более, первая композиция стирается.

Поиск групп или композиций/файлов

Во время воспроизведения компакт-диска можно выполнить поиск, а затем и воспроизведение необходимой группы (только для компакт-дисков ATRAC) или композиции/файла, используя дисковый переключатель на проигрывателе.

- 1** Во время воспроизведения поворачивайте дисковый переключатель до появления на дисплее экрана поиска.

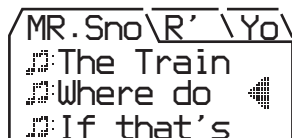

- 2** Нажмите кнопку ◻ + или ◻ -, чтобы выбрать необходимую группу, а затем нажмите кнопку ►||.

Проигрыватель начинает воспроизведение с первого файла в выбранной группе.

Выбор необходимой композиции/файла

- 1** Выполните действия, описанные в пункте 1 выше, затем нажмите кнопку ◻ + или ◻ -, чтобы выбрать необходимую группу.
- 2** Поворачивая дисковый переключатель, выберите необходимую композицию/файл, затем нажмите 5-позиционную кнопку управления в направлении ►||. Проигрыватель начинает воспроизведение с выбранной композиции/файла.

Выход из режима поиска

Нажмите 5-позиционную кнопку управления в направлении ◼/CHG. Если в течение примерно 40 секунд не выполнено никаких действий, отобразится предыдущий экран.

Примечание

Если во время поиска попытаться выполнить управление проигрывателем с помощью пульта дистанционного управления, на дисплее появится индикация "MENU" и управление проигрывателем будет невозможным.

Настройка качества звучания (Параметрический эквалайзер)

Для прослушивания любимой музыки можно выполнить настройку качества звучания двумя способами:

- Выбрать предварительно установленный образец звука → “Выбор необходимого качества звучания”
- Настроить качество звука самостоятельно → “Настройка качества звучания”

Выбор необходимого качества звучания

Индикация Качество звучания

SOFT/ SOUND S	Вокал, усиление диапазона средних частот
ACTIVE/ SOUND A	Натуральный звук, усиление диапазона низких и высоких частот
HEAVY/ SOUND H	Мощное звучание, более мощное усиление диапазона низких и высоких частот по сравнению со звуком ACTIVE
CUSTOM/ SOUND C	Настроенное звучание

Использование пульта дистанционного управления

Нажмите кнопку SOUND нужное число раз, чтобы выбрать необходимое качество звучания.

Проигрыватель компакт-дисков

- 1 Нажимайте кнопку DISPLAY/MENU до появления на дисплее экрана MENU.
- 2 Поворачивая дисковый переключатель, выберите “SOUND”; затем нажмите кнопку DISPLAY/MENU.
- 3 Поворачивая дисковый переключатель, выберите необходимое качество звучания, затем нажмите кнопку DISPLAY/MENU для подтверждения выбора.

Настройка качества звучания

Настройку качества звучания можно выполнить, регулируя громкость звука в 3 диапазонах воспроизводимых частот: “LOW” (диапазон низких частот), “MID” (диапазон средних частот) и “HIGH” (диапазон высоких частот). Для каждого диапазона частот можно выбрать волновой спектр из 3 образцов, а также можно установить 1 из 7 уровней громкости звука для выбранного образца. Настройте качество звучания, проверяя форму волны на дисплее.

- 1 Нажмите кнопку SOUND нужное число раз, чтобы выбрать “SOUND C”; затем нажимайте кнопку SOUND, пока не изменится изображение на дисплее. (Проигрыватель компакт-дисков: выполните действия, описанные в пунктах 1 - 3 раздела “Выбор необходимого качества звучания”, и выберите значение “CUSTOM”.)

- 2 Передвиньте и удерживайте переключатель в направлении ◀◀ или ▶▶ до появления необходимого диапазона частот. (Проигрыватель компакт-дисков: нажмите 5-позиционную кнопку управления в направлении ◀◀ или ▶▶ и удерживайте ее нажатой в течение 2 секунд или более, чтобы выбрать диапазон частот.)

Сначала отобразится индикация “LOW”. (Проигрыватель компакт-дисков: мигает индикация “LOW”.)



(Продолжение на следующей стр.)

Настройка качества звучания

- 3** Передвиньте переключатель в направлении **◀◀** или **▶▶**, чтобы для каждого диапазона частот выбрать 1 из 3 форм волны, сохраненных в памяти проигрывателя, затем, вращая регулятор VOL +/-, выберите уровень громкости звука. (Проигрыватель компакт-дисков: нажмите 5-позиционную кнопку управления в направлении **◀◀** или **▶▶** нужное число раз, чтобы выбрать форму волны, затем, поворачивая дисковый переключатель, выберите уровень громкости звука.)

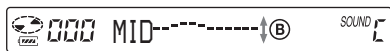

- A:** Диапазон частот
B: Громкость звука (Чтобы увеличить громкость, используйте VOL -. Чтобы уменьшить громкость, используйте VOL +.)

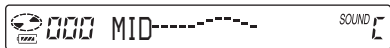

- 4** Повторите действия, описанные в пунктах 2 и 3, чтобы выполнить настройку оставшихся 2 диапазонов частот.

- 5** Нажмите на переключатель, чтобы ввести выбранное значение. (Проигрыватель компакт-дисков: нажмите кнопку DISPLAY/MENU, чтобы ввести выбранное значение.)

Возврат к предыдущему экрану

На проигрывателе компакт-дисков нажмите кнопку -.

Отмена выполненной настройки

Нажмите кнопку на 2 секунды или более. (Проигрыватель компакт-дисков: нажмите 5-позиционную кнопку управления в направлении /CHG.)

Примечания

- Если выбран параметр CUSTOM, то, возможно, при увеличении уровня громкости звук будет искажен. Это зависит от выполненной настройки звучания. Если это произойдет, уменьшите громкость.
- Можно услышать разницу в звучании между настройкой CUSTOM и другими настройками звука. Выполните регулировку громкости по своему усмотрению.

Функция G-PROTECTION

Функция G-PROTECTION предназначена для обеспечения защиты от скачков звука во время активного отдыха.

- 1** Когда воспроизведение остановлено, нажимайте кнопку DISPLAY, пока не изменится изображение на дисплее. (Проигрыватель компакт-дисков: когда воспроизведение остановлено, нажимайте кнопку DISPLAY/MENU до появления на дисплее экрана MENU. Поворачивая дисковый переключатель, выберите "OPTION", затем нажмите кнопку DISPLAY/MENU.)

- 2** Передвиньте переключатель в направлении **◀◀** или **▶▶**, чтобы выбрать "G-PRO", затем нажмите на переключатель, чтобы ввести выбранное значение. (Проигрыватель компакт-дисков: поворачивая дисковый переключатель, выберите "G-PROTECTION"; затем нажмите кнопку DISPLAY/MENU для подтверждения выбора.)

- 3** Передвиньте переключатель в направлении **◀◀** или **▶▶**, чтобы выбрать "G-PRO 1" или "G-PRO 2", затем нажмите на переключатель, чтобы ввести выбранное значение. (Проигрыватель компакт-дисков: поворачивая дисковый переключатель, выберите "G-PRO 1" или "G-PRO 2", затем нажмите кнопку DISPLAY/MENU для подтверждения выбора.)

Если выбрано значение "G-PRO 2", защитные характеристики функции G-PROTECTION будут усилены по сравнению со значением "G-PRO 1". Чтобы получить высокое качество звучания компакт-диска, выберите значение "G-PRO 1".

Примечание

Скачки звука возможны при:

- непрерывных и более резких, чем было рассчитано, сотрясениях проигрывателя,
- прослушивании компакт-диска, на котором имеются грязь или царапины, или
- использовании некачественных дисков CD-R/CD-RW или использовании неисправного оригинального записывающего устройства или программного обеспечения.

Предотвращение повреждений слуха (AVLS)

Система AVLS (Automatic Volume Limiter System) - автоматический ограничитель громкости не допускает увеличения громкости сверх определенного максимального уровня, чтобы не повредить Ваш слух.

1 Нажимайте кнопку DISPLAY, пока не изменится изображение на дисплее. (Проигрыватель компакт-дисков: нажимайте кнопку DISPLAY/MENU до появления на дисплее экрана MENU. Поворачивая дисковый переключатель, выберите "OPTION"; затем нажмите кнопку DISPLAY/MENU.)

2 Передвиньте переключатель в направлении ◀◀ или ▶▶, чтобы выбрать "AVLS", затем нажмите на переключатель, чтобы ввести выбранное значение. (Проигрыватель компакт-дисков: поворачивая дисковый переключатель, выберите "AVLS"; затем нажмите кнопку DISPLAY/MENU для подтверждения выбора.)

3 Передвиньте переключатель в направлении ◀◀ или ▶▶, чтобы выбрать "ON", затем нажмите на переключатель, чтобы ввести выбранное значение. (Проигрыватель компакт-дисков: поворачивая дисковый переключатель, выберите "ON"; затем нажмите кнопку DISPLAY/MENU для подтверждения выбора.)

Чтобы отключить функцию AVLS

Выполните действия, описанные в пунктах с 1 по 3, установив при этом для параметра AVLS значение "OFF".

Автоматическая остановка воспроизведения (OFF TIMER)

Можно выполнить настройку проигрывателя, при которой воспроизведение будет автоматически выключаться через определенный промежуток времени (в интервале от 1 до 99 минут). При включенной функции таймера на дисплее отображается следующая индикация:

- Проигрыватель: с интервалами примерно в 5 секунд появляется индикация "⏸":*
- Пульс дистанционного управления: отображается индикация "⏸".

* Когда отображается Экран 1, 2 или 3 (аудио компакт-диск: когда отображается Экран 1 или 2) (стр. 17)

1 Нажимайте кнопку DISPLAY, пока не изменится изображение на дисплее. (Проигрыватель компакт-дисков: нажимайте кнопку DISPLAY/MENU до появления на дисплее экрана MENU. Поворачивая дисковый переключатель, выберите "OPTION"; затем нажмите кнопку DISPLAY/MENU.)

2 Передвиньте переключатель в направлении ◀◀ или ▶▶, чтобы выбрать "TIMER"; затем нажмите на переключатель, чтобы ввести выбранное значение. (Проигрыватель компакт-дисков: поворачивая дисковый переключатель, выберите "TIMER"; затем нажмите кнопку DISPLAY/MENU для подтверждения выбора.)

3 Передвиньте переключатель в направлении ◀◀ или ▶▶, чтобы выбрать "10 min*"; затем нажмите на переключатель. (Проигрыватель компакт-дисков: поворачивая дисковый переключатель, выберите "10 min"; нажмите кнопку DISPLAY/MENU.)

* Установка по умолчанию. При изменении настройки на дисплее появится уже заданный промежуток времени.

(Продолжение на следующей стр.)

Автоматическая остановка воспроизведения

4 Вращая регулятор VOL +/-, выберите необходимый промежуток времени, затем нажмите на переключатель, чтобы ввести выбранное значение. (Проигрыватель компакт-дисков: поворачивая дисковый переключатель, выберите необходимый промежуток времени, затем нажмите кнопку DISPLAY/MENU для подтверждения выбора.)

- Увеличение/уменьшение промежутка времени на 5 минут (только с помощью пульта дистанционного управления): поворачивайте регулятор VOL +/-.
 - Увеличение/уменьшение промежутка времени на 1 минуту: поворачивайте регулятор VOL +/-.
- (Проигрыватель компакт-дисков: поворачивайте дисковый переключатель.)
-

Возврат к предыдущему экрану

Нажмите кнопку **■**. (Проигрыватель компакт-дисков: нажмите кнопку **□** -.)

Отмена настройки

Нажмите кнопку DISPLAY или **■** на 2 секунды или более. (Проигрыватель компакт-дисков: нажмите 5-позиционную кнопку управления в направлении **■**/CHG.)

Проверка промежутка времени до остановки воспроизведения

Во время воспроизведения выполните действия, описанные в пунктах с 1 по 3.

Отмена функции OFF TIMER

Выполните действия, описанные в пунктах с 1 по 3, установив при этом для параметра OFF TIMER значение "OFF".

Блокировка органов управления (HOLD)

Органы управления проигрывателя можно заблокировать, чтобы предохранить их от случайного нажатия.

Когда активизирована функция HOLD, при нажатии любой кнопки будет мигать лампочка OPERATION.

Передвиньте переключатель HOLD в направлении, указанном стрелкой.

Функцию HOLD можно использовать как на проигрывателе компакт-дисков, так и на пульте дистанционного управления. Если на пульте дистанционного управления функция HOLD отключена, то проигрывателем можно будет по-прежнему управлять с помощью пульта дистанционного управления.

Разблокирование органов управления

Передвиньте переключатель HOLD в направлении, противоположном стрелке.

Примечание

Даже при включенной функции HOLD индикация "HOLD" не появится на дисплее пульта дистанционного управления.

Отключение звукового сигнала

Вы можете отключить бипер, сигналами которого сопровождается управление проигрывателем (в наушниках/головных телефонах).

1 Нажимайте кнопку DISPLAY, пока не изменится изображение на дисплее. (Проигрыватель компакт-дисков: нажимайте кнопку DISPLAY/MENU до появления на дисплее экрана MENU. Поворачивая дисковый переключатель, выберите "OPTION"; затем нажмите кнопку DISPLAY/MENU.)

2 Передвиньте переключатель в направлении **◀◀** или **▶▶**, чтобы выбрать “BEEP”; затем нажмите на переключатель, чтобы ввести выбранное значение. (Проигрыватель компакт-дисков: поворачивая дисковый переключатель, выберите “BEEP”; затем нажмите кнопку DISPLAY/MENU для подтверждения выбора.)

3 Передвиньте переключатель в направлении **◀◀** или **▶▶**, чтобы выбрать “OFF”; затем нажмите на переключатель, чтобы ввести выбранное значение. (Проигрыватель компакт-дисков: поворачивая дисковый переключатель, выберите “OFF”; затем нажмите кнопку DISPLAY/MENU для подтверждения выбора.)

Включение звукового сигнала

Выполните действия, описанные в пунктах с 1 по 3, установив при этом для параметра BEEP значение “ON”.

Экономия энергии

В целях экономии энергии батарейки можно выбрать один из режимов излучения света для подсветки ЖКД на пульте дистанционного управления и для лампочки OPERATION на проигрывателе компакт-дисков.

1 Нажимайте кнопку DISPLAY, пока не изменится изображение на дисплее. (Проигрыватель компакт-дисков: нажимайте кнопку DISPLAY/MENU до появления на дисплее экрана MENU. Поворачивая дисковый переключатель, выберите “OPTION”; затем нажмите кнопку DISPLAY/MENU.)

2 Передвиньте переключатель в направлении **◀◀** или **▶▶**, чтобы выбрать “LIGHT”; затем нажмите на переключатель, чтобы ввести выбранное значение. (Проигрыватель компакт-дисков: поворачивая дисковый переключатель, выберите “LIGHT”; затем нажмите кнопку DISPLAY/MENU для подтверждения выбора.)

3 Передвиньте переключатель в направлении **◀◀** или **▶▶**, чтобы выбрать “LIGHT OFF” или “LIGHT 2”; затем нажмите на переключатель, чтобы ввести выбранное значение. (Проигрыватель компакт-дисков: поворачивая дисковый переключатель, выберите “LIGHT OFF” или “LIGHT 2”; затем нажмите кнопку DISPLAY/MENU для подтверждения выбора.)

О параметре LIGHT

Параметр	Лампочка OPERATION на проигрывателе компакт-дисков	Подсветка ЖКД на пульте дистанционного управления
LIGHT OFF	Не горит	Не горит
LIGHT 1	Ярко горит во время воспроизведения или работы	Загорается примерно на 5 секунд при нажатии кнопки, а также между композициями
LIGHT 2*	Горит с меньшей яркостью во время воспроизведения или работы	Загорается примерно на 5 секунд при нажатии кнопки

* При выборе значения “LIGHT 2” в отличие от “LIGHT 1” проигрыватель работает в режиме экономии энергии.

Подсветка ЖКД на пульте дистанционного управления

Лампа подсветки ЖКД всегда включена при работе от адаптера сетевого питания.

Непрерывное воспроизведение КОМПОЗИЦИЙ (SEAMLESS)

(только для компакт-диска ATRAC)

Можно воспроизводить музыку, записанную непосредственно на концерте и т.д., без пауз между композициями.

1 Когда воспроизведение остановлено, нажимайте кнопку **DISPLAY**, пока не изменится изображение на дисплее. (Проигрыватель компакт-дисков: когда воспроизведение остановлено, нажимайте кнопку **DISPLAY/MENU** до появления на дисплее экрана **MENU**. Поворачивая дисковый переключатель, выберите **“OPTION”**; затем нажмите кнопку **DISPLAY/MENU**.)

2 Передвиньте переключатель в направлении **◀◀** или **▶▶**, чтобы выбрать **“SEAMLESS”**; затем нажмите на переключатель, чтобы ввести выбранное значение. (Проигрыватель компакт-дисков: поворачивая дисковый переключатель, выберите **“SEAMLESS”**; затем нажмите кнопку **DISPLAY/MENU** для подтверждения выбора.)

3 Передвиньте переключатель в направлении **◀◀** или **▶▶**, чтобы выбрать **“ON”**; затем нажмите на переключатель, чтобы ввести выбранное значение. (Проигрыватель компакт-дисков: поворачивая дисковый переключатель, выберите **“ON”**; затем нажмите кнопку **DISPLAY/MENU** для подтверждения выбора.)

Примечание

В зависимости от того, как был записан музыкальный источник, возможно, композиции не будут воспроизводиться непрерывно.

Подключение стереосистемы

Компакт-диски можно прослушивать через другую стереоаппаратуру или записывать их на магнитофонные кассеты и мини-диски. Подробные сведения см. в руководстве, прилагаемом к подключаемому устройству.

Перед подключением всю аппаратуру следует выключать.

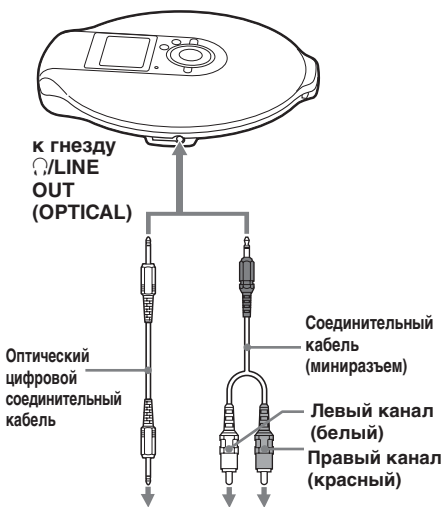

Устройство для записи мини-дисков, цифровая магнитная дека (DAT) и т.п.

Стереосистема, магнитофон, магнитола и т.п.

1 Когда воспроизведение остановлено, нажимайте кнопку DISPLAY, пока не изменится изображение на дисплее. (Проигрыватель компакт-дисков: когда воспроизведение остановлено, нажимайте кнопку DISPLAY/MENU до появления на дисплее экрана MENU. Поворачивая дисковый переключатель, выберите "OPTION", затем нажмите кнопку DISPLAY/MENU.)

2 Передвиньте переключатель в направлении ◀◀ или ▶▶, чтобы выбрать "AUDIO OUT", затем нажмите на переключатель, чтобы ввести выбранное значение. (Проигрыватель компакт-дисков: поворачивая дисковый переключатель, выберите "AUDIO OUT", затем нажмите кнопку DISPLAY/MENU для подтверждения выбора.)

3 Передвиньте переключатель в направлении ◀◀ или ▶▶, чтобы выбрать установку, соответствующую подключаемому устройству, затем нажмите на переключатель, чтобы ввести выбранное значение. (Проигрыватель компакт-дисков: поворачивая дисковый переключатель, выберите параметр, затем нажмите кнопку DISPLAY/MENU для подтверждения выбора.)

Подключаемое устройство* Установка

Головные телефоны "HP"

Устройство, подключенное "LINE"

с помощью соединительного кабеля

* При подключении устройства с помощью оптического цифрового соединительного кабеля параметр выбирать не нужно. Соответствующий параметр для оптического соединения будет установлен автоматически.

(Продолжение на следующей стр.)

Подключение стереосистемы

Примечания

- Прежде чем воспроизводить компакт-диск, уменьшите громкость на подключенной аппаратуре, чтобы не повредить внешние громкоговорители.
- Для записи пользуйтесь адаптером сетевого питания. Если в качестве источника питания используются аккумуляторные или сухие батарейки, они могут разряжаться в процессе записи.
- Выберите такой уровень громкости на подключенной аппаратуре, чтобы звук не искажался.
- В этом проигрывателе компакт-дисков используется система управления серийным копированием, которая позволяет создавать только первые цифровые копии дисков.
- При записи или воспроизведении компакт-диска ATRAC/компакт-диска MP3 с помощью подключенного устройства используйте только аналоговый соединительный кабель.
- При подсоединении другого устройства вместо уже подключенного обязательно измените настройки параметра "AUDIO OUT".

При подключенных головных телефонах или других устройствах к гнезду /LINE OUT (OPTICAL)

Если подключен цифровой оптический соединительный кабель, автоматически устанавливается оптический цифровой выход.

При подключении пульта дистанционного управления или соединительного кабеля текущая установка AUDIO OUT ("HP" или "LINE") мигает в течение примерно 5 секунд.

В случае подключения другого устройства к гнезду /LINE OUT (OPTICAL) сначала отключите устройство и снова подключите наушники, а затем переключите AUDIO OUT в положение "HP".

Если для параметра AUDIO OUT установлено значение "LINE"

Громкость невозможно регулировать с помощью регулятора VOL +/- на проигрывателе или пульта дистанционного управления.

При использовании оптического цифрового соединительного кабеля

Для записи компакт-диска на мини-диск, цифровую аудиоленту (DAT) и т.п. установите проигрыватель компакт-дисков в режим паузы перед началом записи на аппаратуре.

О функциях G-PROTECTION и эквалайзера при использовании соединительного кабеля или оптического цифрового соединительного кабеля

- Для записи звука с компакт-диска с высоким качеством установите для функции G-PROTECTION значение "G-PRO 1" в меню.
- Если для параметра AUDIO OUT установлено значение "LINE", функция параметрического эквалайзера не будет работать.

► Подключение источника питания

Оставшийся заряд батарейки можно проверить по дисплею.





Lobatt* (минимальный заряд)

* Подается звуковой сигнал.

Если батарейка полностью разряжена, зарядите аккумуляторную батарейку или замените сухую батарейку новой.

- Использование аккумуляторной батарейки (на этой странице)
- Использование сухой батарейки (стр. 35)

Примечания

- Сегменты индикатора  приблизительно показывают оставшийся заряд батареек. Один сегмент не всегда означает одну четвертую заряда батареек.
- В зависимости от условий эксплуатации число сегментов индикатора  может увеличиваться или уменьшаться.
- При одновременном использовании аккумуляторной и сухой батарейки для увеличения заряда пользуйтесь полностью заряженной аккумуляторной и новой сухой батарейкой.

Продолжительность работы аккумуляторной батарейки и время ее подзарядки см. в разделе “Технические характеристики”.

Использование аккумуляторной батарейки

Прежде чем начать пользоваться аккумуляторной батарейкой, зарядите ее.

Чтобы батарейка дольше сохраняла свою первоначальную емкость, подзаряжайте ее только после того, как она полностью разрядится.

В проигрывателе компакт-дисков следует использовать следующую аккумуляторную батарейку:

- NH-14WM (прилагается)

- 1 Нажмите на рычажок OPEN с обеих сторон, чтобы открыть крышку проигрывателя, затем откройте крышку отделения для батареек внутри проигрывателя.

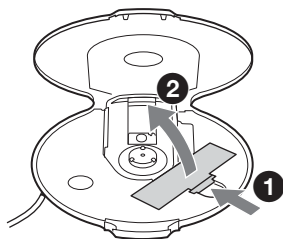

- 2 Установите аккумуляторную батарейку, расположив контакты \oplus в соответствии со схемой, имеющейся внутри отделения для батареек, и закройте крышку до щелчка.

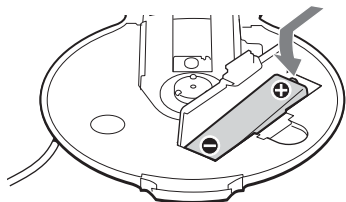

Вставляйте батарейку сначала стороной со знаком \ominus .

(Продолжение на следующей стр.)

- 3** Подключите адаптер сетевого питания к гнезду DC IN 3 V прилагаемого зарядного устройства и к розетке сети переменного тока. Затем поместите проигрыватель компакт-дисков на прилагаемое зарядное устройство (стр. 15). Начнется подзарядка батарейки. На дисплее пульта дистанционного управления загорится индикация "Charging", и последовательно загорятся сегменты индикатора . На проигрывателе компакт-дисков загорится лампочка OPERATION. Когда батарейка полностью подзарядится, на дисплее исчезнет вся индикация, а лампочка OPERATION погаснет.



Примечания относительно прилагаемого зарядного устройства

- Прилагаемое зарядное устройство можно использовать только с этим проигрывателем компакт-дисков. Данное зарядное устройство невозможно использовать для другой модели.

- Используйте прилагаемое зарядное устройство только для подзарядки аккумуляторной батарейки. Не подзаряжайте батарейку другого типа.
- Во время зарядки проигрыватель компакт-дисков и аккумуляторная батарейка нагреваются. Но это не представляет опасности.
- Не кладите монеты или другие металлические предметы на зарядное устройство. Если контакт на зарядном устройстве случайно соприкоснется с металлическим предметом, это может привести к короткому замыканию и перегреву устройства.

Для подзарядки аккумуляторной батарейки без использования прилагаемого зарядного устройства

- 1 Для подсоединения внешнего футляра с батарейками к проигрывателю компакт-дисков выполните шаги 1 и 2 раздела "Использование сухой батарейки" (стр. 35).
 - 2 Перемещая переключатель на внешнем футляре для батареек в направлении стрелки, подключите адаптер сетевого питания.
 - 3 Нажмите 5-позиционную кнопку управления в направлении /CHG. Начнется подзарядка.
- Лампочка OPERATION 5-позиционная кнопка управления (/CHG)



Примечания

- Во время зарядки проигрыватель компакт-дисков и аккумуляторная батарейка нагреваются. Но это не представляет опасности.
- Если во время подзарядки нажать 5-позиционную кнопку управления в направлении ►II, процесс подзарядки будет остановлен и начнется воспроизведение компакт-диска.
- Если поместить проигрыватель компакт-дисков на зарядное устройство во время воспроизведения, воспроизведение будет прекращено и начнется подзарядка.
- Правильно установите проигрыватель компакт-дисков на зарядное устройство. Убедитесь, что на проигрывателе компакт-дисков горит лампочка OPERATION. При неправильной установке подзарядка или воспроизведение не будут работать.

Удаление аккумуляторной батарейки

Нажмите на ⊖ для извлечения батарейки.

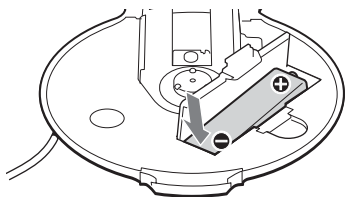

Когда следует заменять аккумуляторную батарейку

Если продолжительность работы батарейки сократится больше чем наполовину, ее рекомендуется заменить новой аккумуляторной батарейкой.

Примечание для аккумуляторной батарейки

Если батарейка новая или ей долго не пользовались, она может быть заряжена не полностью. В этом случае зарядите ее, пока не погаснет лампочка OPERATION, а затем используйте проигрыватель до полной разрядки батарейки (на дисплее появится надпись "Lobatt"). Повторите эту процедуру несколько раз.

Переноска аккумуляторной батарейки

Чтобы предотвратить неожиданное выделение тепла, используйте прилагаемый футляр для переноски. В результате короткого замыкания от соприкосновения с металлическими предметами аккумуляторная батарейка может нагреться, или даже может произойти возгорание.

Использование сухой батарейки

Можно продлить работу источника питания за счет установки в проигрыватель компакт-дисков аккумуляторной батарейки и прикрепления внешнего футляра для батареек.

- 1 Удалите крышку, нажимая при этом на винт на задней панели футляра.

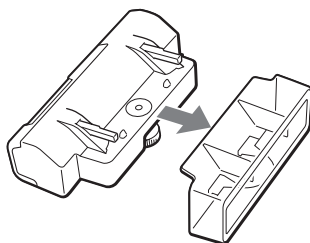

- 2 Вставьте щелочную батарейку LR6 (размер AA) (не входит в комплект), расположив контакт ⊕ в соответствии со схемой, имеющейся на внутренней стороне футляра, и закройте крышку футляра для батареек.

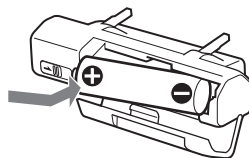

(Продолжение на следующей стр.)

Использование сухой батарейки

- 3 Надежно подсоедините футляр для батареек к проигрывателю компакт-дисков и закрепите поворотом винта в направлении надписи LOCK.**

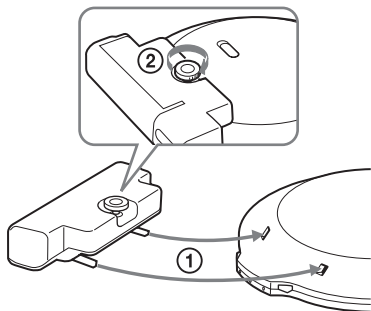

Примечания

- Если внешней футляр для батарейки не используется, прикрепите крышку футляра во время переноски или хранения футляра для батареек.
- Если во время воспроизведения передвинуть переключатель на внешнем футляре для батареек в направлении стрелки, воспроизведение может прекратиться.
- Когда батарейка разрядится, замените ее новой батарейкой.
- Батарейки в проигрывателе компакт-дисков и во внешнем футляре разряжаются одновременно.

Источник питания

Если проигрыватель не используется в течение длительного времени, отключите все источники питания.

Адаптер сетевого питания

- Пользуйтесь только прилагаемым адаптером сетевого питания. Если он не входит в комплект поставки проигрывателя компакт-дисков, используйте адаптер сетевого питания AC-E30HG. Другими адаптерами пользоваться не следует. Это может привести к неисправности.

Полярность штекера



- Не дотрагивайтесь до адаптера сетевого питания влажными руками.
- Подключите адаптер сетевого питания к розетке переменного тока, находящейся в легкодоступном месте. Заметив отклонения в нормальной работе адаптера сетевого питания, немедленно отсоедините его от розетки переменного тока.

Аккумуляторные и сухие батарейки

- Не подзаряжайте сухие батарейки.
- Не бросайте батарейки в огонь.
- Не носите батарейки вместе с монетами или другими предметами из металла. При случайном одновременном соприкосновении положительного и отрицательного контактов батарейки с металлическим предметом происходит выделение тепловой энергии.
- Не устанавливайте вместе аккумуляторные и сухие батарейки.
- Не устанавливайте новые батарейки вместе со старыми.
- Не устанавливайте вместе батарейки разных типов.
- Если вы не собираетесь использовать батарейки в течение длительного времени, извлеките их из аппарата.
- Если батарейки протекли, сотрите налет, который мог образоваться на стенках отделения для батареек, а затем установите новые батарейки. При попадании этого налета на кожу, тщательно смойте его.

Список меню

Нажимайте на проигрывателе компакт-дисков кнопку DISPLAY/MENU до появления на дисплее экрана MENU, затем поворотом дискового переключателя выберите нужное меню. На пульте дистанционного управления нажимайте кнопку SOUND (для настройки звука) или кнопку DISPLAY (для других настроек).

Проигрыватель компакт-дисков

Пульт дистанционного управления

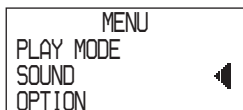

Чтобы вернуться к предыдущему экрану, нажмите кнопку **■** (проигрыватель компакт-дисков: нажмите кнопку **□** -*1).

Чтобы отменить настройку, нажмите кнопку DISPLAY (только для меню OPTION) или кнопку **■** и удерживайте ее в течение 2 секунд или более (проигрыватель компакт-дисков: нажмите 5-позиционную кнопку управления в направлении **■**/CHG.)

Элементы, отмеченные значком **●**, являются элементами по умолчанию.

Параметры воспроизведения см. на стр. 19.

Настройка звука (стр.)	Меню 1 →	Меню 2 →	Меню 3
Настройка качества звучания (25)	SOUND*2 (ЗВУК)	● OFF (ВЫКЛ) SOFT (МЯГКИЙ) ACTIVE (АКТИВНЫЙ) HEAVY (ТЯЖЕЛЫЙ) CUSTOM (НАСТРОЕННЫЙ)	—
Настройка различных функций (стр.)	Меню 1 →	Меню 2 →	Меню 3
Защита от скачков звука (26)	OPTION (РЕЖИМ)	G-PROTECTION*4	● G-PRO 1 G-PRO 2
Предотвращение повреждений слуха (27)	OPTION (РЕЖИМ)	AVLS	ON (ВКЛ) ● OFF (ВЫКЛ)
Автоматическая остановка воспроизведения (27)	OPTION (РЕЖИМ)	TIMER (ТАЙМЕР)	10 min*3 (10 мин.) ● OFF (ВЫКЛ)
Подключение стереосистемы (31)	OPTION (РЕЖИМ)	AUDIO OUT*4 (ВЫВОД ЗВУКА)	● HP (НАУШНИКИ) LINE (ЛИНЕЙНЫЙ)
Отключение звукового сигнала (28)	OPTION (РЕЖИМ)	BEEP (ЗВУКОВОЙ СИГНАЛ)	● ON (ВКЛ) OFF (ВЫКЛ)
Экономия энергии (29)	OPTION (РЕЖИМ)	LIGHT (ОСВЕЩЕНИЕ)	LIGHT OFF (СВЕТ ВЫКЛ) ● LIGHT 1 (ОСВЕЩЕНИЕ 1) LIGHT 2 (ОСВЕЩЕНИЕ 2)
Непрерывное воспроизведение композиций (30)	OPTION (РЕЖИМ)	SEAMLESS*4, *5 (НЕПРЕРЫВНО)	ON (ВКЛ) ● OFF (ВЫКЛ)

*1 Если индикация "PGM" не отображается.

*2 Отображается только на дисплее проигрывателя.

*3 Установка по умолчанию. При изменении настройки на дисплее появится уже заданный промежуток времени.

*4 Эти настройки можно выполнить в режиме остановки воспроизведения.

*5 Только для компакт-диска ATRAC

Меры предосторожности

Техника безопасности

- В случае попадания внутрь проигрывателя посторонних предметов или жидкости отключите аппарат от сети и не пользуйтесь им, пока его не проверит специалист.
- Не вставляйте никакие посторонние предметы в гнездо DC IN 3 V (подключение внешнего источника питания).

Проигрыватель компакт-дисков

- Содержите линзу проигрывателя в чистоте и не прикасайтесь к ней, так как это может вызвать ее повреждение и нарушение работы проигрывателя.
- Не кладите на аппарат тяжелые предметы, чтобы не повредить проигрыватель и компакт-диск.
- Не держите проигрыватель вблизи источников тепла или в местах, где возможно прямое попадание на него солнечных лучей, а также где имеются большие скопления пыли и песка; берегите его от сырости и дождя, не допускайте сильных сотрясений проигрывателя, не кладите его на неровную поверхность и не оставляйте в закрытом салоне автомобиля.
- Если проигрыватель создает помехи для приема радио - или телепередач, выключите его или увеличьте расстояние между проигрывателем и радиоприемником (телевизором).
- Диски нестандартной формы (например, в форме сердца, квадрата, звезды) нельзя воспроизводить на этом проигрывателе компакт-дисков. В противном случае это может привести к повреждению проигрывателя компакт-дисков. Не пользуйтесь такими дисками.

Обращение с компакт-дисками

- Чтобы не загрязнять диск, его следует брать за края. К поверхности диска прикасаться не рекомендуется.
- Не наклеивайте на диск бумагу или клейкую ленту.
- Не держите компакт-диски на солнце или вблизи источников тепла (например, у воздуховодов обогревателя). Не оставляйте диски в автомобиле, припаркованном на солнечном месте.

О наушниках/головных телефонах

Помните о безопасности дорожного движения

Не пользуйтесь наушниками/головными телефонами во время вождения автомобиля, езды на велосипеде и управления любыми самоходными механизмами. Это создает опасность дорожно-транспортных происшествий и во многих местах запрещено законом. Использование наушников при повышенной громкости иногда может быть потенциально опасным и для пешеходов, особенно при переходе улиц. Поэтому следует соблюдать предельную осторожность или прекращать использование наушников в потенциально опасных ситуациях.

Берегите свой слух

Не следует чрезмерно увеличивать громкость в наушниках/головных телефонах. По мнению специалистов, долгое непрерывное прослушивание громкой музыки неблагоприятно влияет на слух. При появлении звона в ушах рекомендуем Вам уменьшить громкость или прекратить использование наушников/головных телефонов.

Не забывайте об окружающих

Старайтесь поддерживать в наушниках/головных телефонах умеренную громкость. При этом Вы сможете слышать, что происходит вокруг, и не будете беспокоить тех, кто находится рядом с Вами.

Уход за аппаратом

Чистка корпуса

Протирайте корпус мягкой тканью, слегка смоченной водой или слабым раствором моющего средства. Не следует пользоваться для этого спиртом, бензином или разбавителями.

Чистка контактов

Если контакты на зарядном устройстве загрязнились, батарейка может не зарядиться должным образом. Регулярно очищайте контакты ватным тампоном или сухой тканью, как показано на рисунке.

Контакты

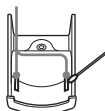

Самостоятельное устранение неполадок

Если нижеприведенный перечень не позволит самостоятельно устранить неполадки, обратитесь к ближайшему дилеру Sony.

Признак	Причина и корректирующее действие
При последовательном нажатии кнопки VOL +/- в сторону увеличения (+) громкость не увеличивается (даже при последовательном нажатии кнопки VOL + на проигрывателе).	<ul style="list-style-type: none">→ Для параметра AVLS установлено значение "ON". Установите значение "OFF". (стр. 27)→ Для параметра AUDIO OUT установлено значение "LINE". Установите значение "HP". (стр. 31)
Нет звука, или проигрыватель издает шум.	<ul style="list-style-type: none">→ Надежно подключите разъемы головных телефонов/наушников. (стр. 15)→ Контакты разъемов загрязнены. Разъемы головных телефонов/наушников периодически очищайте мягкой сухой тканью.
Некоторые файлы невозможно воспроизвести на проигрывателе.	<ul style="list-style-type: none">→ Попытка воспроизведения файлов, имеющих формат, не поддерживаемый данным проигрывателем. (стр. 6)
Слишком короткое время воспроизведения при питании от сухой батарейки.	<ul style="list-style-type: none">→ Убедитесь, что используется щелочная батарейка, а не марганцевая. (стр. 35)→ Установите новую щелочную батарейку LR6 (размер AA). (стр. 35)
Слишком короткое время воспроизведения при питании от аккумуляторной батарейки.	<ul style="list-style-type: none">→ Несколько раз зарядите и разрядите аккумуляторную батарейку. (стр. 33 - 35)
На дисплее появляется надпись "Lobatt". Диск не воспроизводится.	<ul style="list-style-type: none">→ Аккумуляторная батарейка полностью разрядилась. Зарядите батарейку. (стр. 33 - 35)→ Установите новую щелочную батарейку LR6 (размер AA). (стр. 35)
На дисплее появляется надпись "Hi dc In".	<ul style="list-style-type: none">→ Используется адаптер сетевого питания, мощность которого превышает мощность адаптера, входящего в комплект поставки или рекомендованного для использования. Пользуйтесь только адаптером сетевого питания или шнуром для подключения к автомобильному аккумулятору, который указан в разделе "Дополнительные принадлежности". (стр. 43)

(Продолжение на следующей стр.)

Самостоятельное устранение неполадок

Признак	Причина и корректирующее действие
Диск не воспроизводится, или на дисплее появляется индикация "No disc" при установке диска в проигрыватель.	<ul style="list-style-type: none">→ Диск загрязнен или поврежден.→ Убедитесь, что диск установлен этикеткой вверх. (стр. 15)→ Произошла конденсация влаги. Не используйте проигрыватель в течение нескольких часов, пока влага не испарится.→ Надежно закройте крышку отделения для батареек. (стр. 33)→ Проверьте правильность установки батарейки. (стр. 33, 35)→ Надежнее подключите адаптер сетевого питания к розетке. (стр. 15)→ Нажмите переключатель (проигрыватель компакт-дисков: нажмите 5-позиционную кнопку управления в направлении ►) через одну или более секунд после подключения адаптера сетевого питания.→ На диске CD-R/RW ничего не записано.→ Неисправны диск CD-R/RW, записывающее устройство или программное обеспечение.
При нажатии кнопки лампочка OPERATION на проигрывателе мигает, но воспроизведение компакт-диска не начинается.	<ul style="list-style-type: none">→ Кнопки заблокированы. Установите рычажок HOLD в прежнее положение. (стр. 28)
Не удается отрегулировать громкость.	<ul style="list-style-type: none">→ Для параметра AUDIO OUT установлено значение "LINE". Отрегулируйте громкость с помощью регулятора громкости на подключенной аппаратуре. (стр. 31)→ Установите для параметра AUDIO OUT значение "HP". Отрегулируйте громкость с помощью регулятора VOL +/- на проигрывателе. (стр. 31)
При записи через оптический цифровой кабель неправильно записывается номер композиции.	<ul style="list-style-type: none">→ Повторно запишите номер композиции, пользуясь устройством для записи мини-дисков, цифровым магнитофоном (DAT) и т.п. (стр. 31)→ См. руководство, прилагаемое к записывающему устройству. (стр. 31)
Аккумуляторная батарейка не заряжается.	<ul style="list-style-type: none">→ Аккумуляторная батарейка не установлена в отделение для батарейки.→ Загрязнены контакты зарядного устройства. Протрите их мягкой сухой тканью. (стр. 38)→ Воспроизводится компакт-диск. Остановите воспроизведение.→ Проигрыватель неправильно размещен на зарядном устройстве. Надежно установите проигрыватель на зарядном устройстве и убедитесь, что горит лампочка OPERATION. (стр. 34)
Воспроизведение начинается с того места, где Вы остановили диск. (функция возобновления воспроизведения)	<ul style="list-style-type: none">→ Включена функция возобновления воспроизведения. Чтобы начать воспроизведение с первой композиции, во время остановки нажмите переключатель (проигрыватель компакт-дисков: нажмите 5-позиционную кнопку управления в направлении ► и удерживайте ее нажатой), пока не начнется воспроизведение первой композиции, или откройте крышку проигрывателя. Или отсоедините все источники питания, затем снова установите батарейку или подключите адаптер сетевого питания. (стр. 15, 16, 33, 35)
Слышно шуршание компакт-диска.	<ul style="list-style-type: none">→ Надежно закройте крышку отделения для батареек. (стр. 33)
При использовании подсоединенной стереосистемы звук искажается или воспроизводится с помехами.	<ul style="list-style-type: none">→ Для параметра AUDIO OUT установлено значение "LINE". Отрегулируйте громкость на подключенной аппаратуре. (стр. 31)→ Для параметра AUDIO OUT установлено значение "HP". Отрегулируйте громкость с помощью регулятора VOL +/- на проигрывателе. (стр. 31)

Признак	Причина и корректирующее действие
Во время воспроизведения компакт-диска ATRAC или компакт-диска с файлами MP3 компакт-диск не вращается, но звук воспроизводится, как обычно.	→ Конструкция данного проигрывателя позволяет остановить вращение компакт-диска ATRAC или компакт-диска с файлами MP3 во время воспроизведения для снижения потребляемой мощности. Это не является неисправностью проигрывателя.
На дисплее отображается индикация “NO FILE” после нажатия переключателя (проигрыватель компакт-дисков: после нажатия 5-позиционной кнопки управления в направлении ►II) или закрытия крышки на проигрывателе.	→ На компакт-диске отсутствуют файлы ATRAC3plus/ATRAC3/MP3. → Используется диск CD-R/RW, с которого удалены данные. → Компакт-диск загрязнен.
После закрытия крышки проигрывателя компакт-диск начинает вращаться.	→ Проигрыватель считывает информацию с компакт-диска. Это не является неисправностью проигрывателя.
Индикация на жидкокристаллическом дисплее становится нечеткой или изменяется медленно.	→ Проигрыватель используется при высокой температуре (свыше 40°C) или при низкой температуре (ниже 0°C). При комнатной температуре дисплей опять будет работать как обычно.
На дисплее пульта дистанционного управления быстро мигает индикация “  ”, и невозможно найти начало или определенное место в композиции.	→ Для проигрывателя установлен режим подготовки воспроизведения композиций с закладками. Установите для параметра PLAY MODE значение “ALL”.
Проигрывателем компакт-дисков невозможно управлять соответствующим образом с помощью пульта дистанционного управления.	→ На проигрывателе компакт-дисков по ошибке нажаты кнопки.
Воспроизведение внезапно остановилось.	→ Установлен режим OFF TIMER. Установите значение “OFF”.

Технические характеристики

Система

Цифровая аудиосистема для компакт-дисков

Характеристики лазерного диода

Материал: GaAlAs

Длина волны: $\lambda = 770 - 800$ нм

Продолжительность излучения:

непрерывное

Мощность излучения лазера: менее

44,6 мкВт (Данный выходной сигнал соответствует значению, измеренному на расстоянии 200 мм от поверхности объектива на оптическом блоке звукоснимателя с апертурой 7 мм.)

Цифро-аналоговое преобразование

1-битное с кварцевой системой контроля по оси времени

Полоса частот

20 - 20 000 Гц $_{-2}^{+1}$ дБ (измерена JEITA)

Выходная мощность (при 3 В)

Линейный выход (мини-стереоразъем)

Уровень выходного сигнала 0,7 В (среднеквадратичное значение) при 47 кΩ

Рекомендуемое сопротивление нагрузки - свыше 10 кΩ

Головные телефоны (мини-стереоразъем)

Приблиз. 5 мВт + приблиз. 5 мВт при 16 Ω (Приблиз. 1,5 мВт + приблиз. 1,5 мВт при 16 Ω)*

*Для покупателей в Европе

Оптический цифровой сигнал на выходе (оптический выходной разъем)

Уровень выходного сигнала:

-21 - -15 дБм

Длина волны: 630 - 690 нм на уровне пика

Требования к источнику питания

- Аккумуляторная батарея Sony NH-14WM: 1,2 В постоянного тока × 1
- Батарея LR6 (размер AA): 1,5 В постоянного тока × 1
- Адаптер сетевого питания (гнездо DC IN 3 V):
220 В, 50 Гц (модель для Китая)
120 В, 60 Гц (модель для Мексики)

Примерная продолжительность работы от батареек*1 (в часах)

Если проигрыватель находится на устойчивой горизонтальной поверхности.

Когда для режимов LIGHT и SOUND установлено значение "OFF".

Продолжительность воспроизведения зависит от того, как используется проигрыватель.

При использовании одной батарейки NH-14WM (заряжается примерно 5 часов*2)

	G-PROTECTION "G-PRO 1"	"G-PRO 2"
Аудио компакт-диск	20	20
Компакт-диск ATRAC*3	35	35
Компакт-диск MP3*4	28	28

При использовании внешнего футляра для батареек (одна щелочная батарейка*5)

	G-PROTECTION "G-PRO 1"	"G-PRO 2"
Аудио компакт-диск	30	30
Компакт-диск ATRAC*3	50	50
Компакт-диск MP3*4	40	40

При использовании одной батарейки NH-14WM и внешнего футляра для батареек (одна щелочная батарейка*5)

	G-PROTECTION "G-PRO 1"	"G-PRO 2"
Аудио компакт-диск	50	50
Компакт-диск ATRAC*3	85	85
Компакт-диск MP3*4	70	70

*1 Измеренное значение по стандарту JEITA (Japan Electronics and Information Technology Industries Association)

*2 Продолжительность зарядки аккумуляторных батареек зависит в каждом отдельном случае от того, как они используются.

*3 При записи со скоростью передачи 48 кбит/с

*4 При записи со скоростью передачи 128 кбит/с

*5 При использовании щелочной батарейки Sony LR6 (SG) (сделанной в Японии)

Допустимая температура при эксплуатации
5°C - 35°C

Габариты (ш/в/г), не включая
выступающие части и органы управления
Приблиз. 127 × 21,8 × 139,4 мм

Масса (без принадлежностей)
Приблиз. 168 г

Патенты США и других стран по
лицензии компании Dolby Laboratories.

Конструкция и характеристики могут
изменяться без предварительного
уведомления.

Дополнительные принадлежности

Адаптер сетевого питания*	AC-E30HG
------------------------------	----------

Активные акустические системы	SRS-Z1 SRS-Z30
----------------------------------	-------------------

Шнур для подключения к автомобильному аккумулятору	DCC-E345
--	----------

Шнур для подключения к автомобильному аккумулятору с набором соединителей для автомобиля	DCC-E34CP
---	-----------

Набор соединителей для автомобиля	CPA-9C
-----------------------------------	--------

Соединительный кабель	RK-G129 RK-G136
-----------------------	--------------------

Наушники (кроме покупателей во Франции)	MDR-EX71SL MDR-Q55SL
--	-------------------------

Наушники (для покупателей во Франции)	MDR-E808SP
--	------------

* Технические характеристики адаптеров
сетевое питания отличаются в
зависимости от того района, где они
применяются. Перед покупкой убедитесь,
что напряжение и форма сетевой вилки,
которые используются в данном
адаптере и в районе Вашего проживания,
совпадают.

Некоторые из вышеперечисленных
принадлежностей могут не
поставляться Вашему дилеру. У него
Вы можете получить подробную
информацию о принадлежностях,
имеющихся в продаже в Вашей
стране/регионе.

OSTRZEŻENIE

Aby zapobiec niebezpieczeństwu pożaru lub porażenia prądem elektrycznym, nie należy narażać tego urządzenia na działanie deszczu lub wilgoci.

Nie instaluj urządzenia w przestrzeni zabudowanej, jak szafka na książki czy wbudowana półka.

Aby zabezpieczyć się przed pożarem, nie zasłaniaj otworów wentylacyjnych urządzenia gazetami, serwetkami, zasłonami itp. Nie ustawiaj na urządzeniu zapalonych świec.

Aby zabezpieczyć się przed pożarem lub porażeniem prądem elektrycznym, nie umieszczaj na urządzeniu obiektów wypełnionych cieczami, takich jak wazon.

Niektóre państwa mogą określać zasady użytkowania baterii używanych do zasilania tego wyrobu. Prosimy o stosowanie się do lokalnych przepisów obowiązujących w Państwa kraju.

PRZESTROGA

- OTWARTE URZĄDZENIE EMITUJE NIEWIDZIALNE PROMIENIOWANIE LASEROWE
- NIE NALEŻY WPATRYWAĆ SIĘ W WIĄZKĘ LASEROWĄ ANI PATRZEĆ BEZPOŚREDNIO NA PRZYRZĄDY OPTYCZNE
- OTWARTE URZĄDZENIE EMITUJE NIEWIDZIALNE PROMIENIOWANIE LASEROWE KLASY 1M
- NIE NALEŻY PATRZEĆ BEZPOŚREDNIO NA PRZYRZĄDY OPTYCZNE

Oznaczenie CE obowiązuje tylko w tych krajach, w których ma ono podstawę prawną, głównie w krajach EEA (European Economic Area – europejski obszar ekonomiczny).

Nazwy ATRAC3plus i ATRAC3 są znakami towarowymi firmy Sony Corporation.

Spis treści

Życzymy zadowolenia z użytkownika odtwarzacza ATRAC CD Walkman!

Źródła muzyki odtwarzane przy użyciu tego odtwarzacza CD	6
ATRAC3plus i ATRAC3	7
MP3	7
Struktura plików ATRAC3plus/ATRAC3 i MP3	8

Wiadomości wstępne

Sprawdzanie dostarczonego wyposażenia	10
Rozmieszczenie elementów sterujących	11

Odtwarzanie płyty CD

1. Wkładanie płyty CD do odtwarzacza	15
2. Podłączanie odtwarzacza CD	15
3. Odtwarzanie płyty CD	16

Opcje odtwarzania

Wielokrotne odtwarzanie utworów (funkcja Repeat play)	19
Odtwarzanie wszystkich plików z wybranej grupy (tryb Group play) (dotyczy tylko płyt ATRAC CD/MP3 CD)	19
Odtwarzanie pojedynczego utworu (tryb Single play)	20
Odtwarzanie utworów w kolejności losowej (tryb Shuffle play)	20
Odtwarzanie wszystkich plików z wybranej grupy w kolejności losowej (tryb Group shuffle play) (dotyczy tylko płyt CD zawierających pliki ATRAC/MP3)	20
Odtwarzanie list ulubionych utworów (tryb m3u play list play) (dotyczy tylko płyt CD zawierających pliki MP3)	20

Odtwarzanie ulubionych utworów przez dodanie zakładek (tryb Bookmark track play)	21
Odtwarzanie 10 najczęściej słuchanych utworów (tryb Auto ranking play)	22
Odtwarzanie najczęściej słuchanych utworów w kolejności losowej (tryb Auto ranking shuffle play)	22
Odtwarzanie utworów w kolejności zaprogramowanej przez użytkownika (funkcja PGM play)	23
Wyszukiwanie grup lub utworów/ plików	24

Dostępne funkcje

Regulacja jakości dźwięku (korektor parametryczny)	25
Funkcja G-PROTECTION	26
Ochrona słuchu (funkcja AVLS)	27
Automatyczne zatrzymywanie odtwarzania (opcja OFF TIMER)	27
Blokowanie przycisków (funkcja HOLD)	28
Wyłączanie sygnału akustycznego	28
Oszczędzanie energii	29
Ciągłe odtwarzanie utworów (tryb SEAMLESS) (dotyczy tylko płyt ATRAC CD)	30

Podłączanie odtwarzacza CD

Podłączanie do zestawu stereofonicznego	31
---	----

Podłączanie do źródła zasilania

Korzystanie z akumulatora	33
Korzystanie z baterii suchej	35
Uwagi dotyczące źródła zasilania	36

Informacje dodatkowe

Lista menu	37
Środki ostrożności	38
Konserwacja	38
Rozwiązywanie problemów	39
Dane techniczne	42
Wyposażenie opcjonalne	43

PL

Życzymy zadowolenia z użytkowania odtwarzacza ATRAC CD Walkman!

Dziękujemy za dokonanie zakupu odtwarzacza D-NE900. Ten przenośny odtwarzacz płyt CD nosi nazwę „ATRAC CD Walkman”, ponieważ umożliwia słuchanie płyt „ATRAC CD”.

Istnieje możliwość łatwego tworzenia własnych płyt ATRAC CD.

Sposób korzystania z programu SonicStage

Informacje na ten temat można znaleźć w dostarczonej broszurze zatytułowanej „SonicStage”.

1

Instalacja

Zainstaluj dostarczone oprogramowanie „SonicStage”.



2

Zapisanie i wypalenie

Zapisz na swoim komputerze dane muzyczne pochodzące z płyt audio CD lub z plików muzycznych, wybierz ulubione utwory, a następnie wypal własne płyty CD.

Płyty audio CD



Pliki muzyczne*



* Pliki w formacie MP3 lub WAV

Co to jest płyta ATRAC CD?

ATRAC CD jest to płyta CD-R/RW, na której zostały nagrane dane audio skompresowane w formacie ATRAC3plus/ATRAC3. Na płycie CD-R/RW można nagrać około 30 płyt audio CD.* Można również nagrywać pliki MP3, konwertując je na format ATRAC3plus/ATRAC3.

* Gdy całkowity czas odtwarzania jednej płyty CD (albumu) jest szacowany na 60 minut, a nagrywanie odbywa się w formacie ATRAC3plus z częstotliwością 48 kb/s na płycie CD-R/RW o pojemności 700 MB.

Co to jest format ATRAC3plus/ATRAC3?

Informacje na ten temat można znaleźć na stronach 7–9 tego podręcznika.

Dane audio są konwertowane przez program SonicStage na dane w formacie ATRAC3plus/ATRAC3.

ATRAC CD



3

Słuchanie

Przy użyciu odtwarzacza ATRAC CD Walkman można słuchać własnych płyt ATRAC CD.



Odtwarzacz ten umożliwia również słuchanie płyt audio CD.

Źródła muzyki odtwarzane przy użyciu tego odtwarzacza CD

Przy użyciu tego urządzenia można odtwarzać muzykę pochodzącą z następujących 3 źródeł:

- płyty audio CD (format CDDA),
- płyty audio CD z plikami w formacie ATRAC3plus/ATRAC3 (ATRAC CD),
- płyty audio CD z plikami w formacie MP3 (MP3 CD).

Używane formaty płyt

Przy użyciu tego urządzenia można odtwarzać wyłącznie płyty nagrane w formacie ISO 9660 Level 1/2 oraz płyty z rozszerzeniem Joliet.

Informacje o płytach CD-R/RW

Ten odtwarzacz CD umożliwia odtwarzanie płyt CD-R/RW nagranych w formacie ATRAC3plus/ATRAC3, MP3 lub CDDA*, ale możliwość odtwarzania jest uzależniona od jakości płyty oraz stanu urządzenia nagrywającego.

* CDDA jest skrótem od Compact Disc Digital Audio. Format ten jest standardem nagrywania dźwięku na płytach CD.

Płyty muzyczne zakodowane z zastosowaniem technologii ochrony praw autorskich

Niniejsze urządzenie zostało zaprojektowane do odtwarzania płyt zgodnych ze standardem Compact Disc (CD). W ostatnim czasie na rynku pojawiły się wydane przez kilka firm fonograficznych dyski z nagraniami muzycznymi zakodowanymi z zastosowaniem technologii ochrony praw autorskich. Należy zwrócić uwagę na fakt, że wśród tych dysków znajdują się również takie, które nie są zgodne ze standardem CD i w związku z tym mogą nie być odtwarzane przez niniejsze urządzenie.

Uwagi

- Przy użyciu tego odtwarzacza CD nie można nagrywać muzyki na nośnikach zapisywalnych, takich jak płyty CD-R/RW.
- Płyt CD-R/RW nagranych w formacie ATRAC3plus/ATRAC3 nie można odtwarzać na komputerze.

ATRAC3plus i ATRAC3

„ATRAC3plus”, skrót od „Adaptive Transform Acoustic Coding3plus” – adaptacyjne transformacyjne kodowanie akustyczne 3plus, jest technologią kompresji sygnału audio będącą rozwinięciem formatu ATRAC3. Mimo, że format ATRAC3plus umożliwia kompresję muzyki do około 1/20 pierwotnego rozmiaru, nadal pozwala uzyskać dźwięk o wysokiej jakości. Dostępnymi wartościami szybkości transmisji są: 256 kb/s, 64 kb/s i 48 kb/s.

„ATRAC3”, skrót od „Adaptive Transform Acoustic Coding3”, jest technologią kompresji sygnału audio zapewniającą wysoką jakość dźwięku przy jednoczesnym wysokim współczynniku kompresji. Format ATRAC3 umożliwia kompresję muzyki do około 1/10 pierwotnego rozmiaru, co skutkuje zmniejszeniem wymaganej objętości nośnika. Dostępnymi wartościami szybkości transmisji są: 132 kb/s, 105 kb/s i 66 kb/s.

Dopuszczalna liczba grup i plików

- Maksymalna liczba grup: 255
- Maksymalna liczba plików: 999

Szczegółowe informacje można znaleźć w dostarczonej broszurze zatytułowanej „SonicStage”.

Uwaga dotycząca zapisywania plików na nośniku

Na płycie zawierającej pliki ATRAC3plus/ATRAC3 nie należy zapisywać plików w innych formatach (z wyjątkiem plików MP3) ani tworzyć niepotrzebnych folderów.

MP3

MP3 (MPEG-1 Audio Layer3) to standard kompresji plików audio zatwierdzony przez grupę roboczą organizacji ISO (International Organization for Standardization) o nazwie Motion Picture Experts Group, umożliwiający kompresowanie plików audio do około 1/10 rozmiaru tych plików na standardowej płycie CD.

Poniżej wymieniono główne cechy tego formatu:

- Maksymalna liczba poziomów katalogów: 8
- Stosowane znaki: A–Z, a–z, 0–9, _ (podkreślenie)

Uwagi

- Nadając nazwy plikom, należy pamiętać o konieczności dodania do nazwy pliku rozszerzenia „mp3”.
- Jeśli rozszerzenie „mp3” zostanie dodane do pliku innego typu, plik ten nie będzie prawidłowo rozpoznawany przez odtwarzacz.

(ciąg dalszy)

Dopuszczalna liczba grup i plików

- Maksymalna liczba grup: 255
- Maksymalna liczba plików: 999

Ustawienia oprogramowania do kompresji i zapisu

- Ten odtwarzacz CD może odtwarzać pliki MP3 o następujących parametrach: szybkość transmisji 16–320 kb/s i częstotliwość próbkowania 32/44,1/48 kHz. Odtwarzane mogą być również pliki w trybie VBR (Variable Bit Rate – zmienna szybkość transmisji). Aby skompresować plik źródłowy do pliku MP3, zaleca się skonfigurowanie w oprogramowaniu do kompresji następujących ustawień: „44,1 kHz”, „128 kb/s” i „Constant Bit Rate” (stała szybkość transmisji).
- Aby podczas nagrywania wykorzystać całą pojemność płyty, należy włączyć opcję „halting of writing” (zatrzymywanie zapisu).
- Aby jednorazowo zapisać cały czysty nośnik, należy ustawić opcję „Disc at Once” (cała płyta od razu).

Uwagi dotyczące zapisywania plików na nośniku

- Na płycie zawierającej pliki MP3 nie należy zapisywać plików w innych formatach (z wyjątkiem formatów MP3/ATRAC3plus/ATRAC3) ani niepotrzebnych folderów.
- Po włożeniu płyty do odtwarzacza zostaną odczytane wszystkie informacje dotyczące folderów i plików zapisanych na tej płycie. Jeśli na płycie zapisano wiele folderów, rozpoczęcie odtwarzania utworu lub następnego pliku może trwać bardzo długo.

Struktura plików ATRAC3plus/ATRAC3 i MP3

Grupy i foldery

Format ATRAC3plus/ATRAC3 ma bardzo prostą strukturę. Składa się ona z „plików” i „grup”. „Plik” jest odpowiednikiem „utworu” na płycie audio CD. „Grupa” stanowi zbiór plików i odpowiada terminowi „album”. „Grupa” nie ma struktury katalogów (nie można utworzyć nowej grupy w obrębie grupy już istniejącej).

W przypadku płyt CD zawierających pliki MP3 „plik” jest odpowiednikiem „utworu”, a „grupa” jest odpowiednikiem „albumu”. Ten odtwarzacz CD rozpoznaje folder plików MP3 jako „grupę”, dzięki czemu umożliwia odtwarzanie przy użyciu tej samej operacji zarówno płyt CD-R/RW nagranych w formacie ATRAC3plus/ATRAC3, jak i płyt nagranych w formacie MP3.

ATRAC3plus/ATRAC3/MP3 – struktura plików i kolejność odtwarzania

•ATRAC3plus/ATRAC3

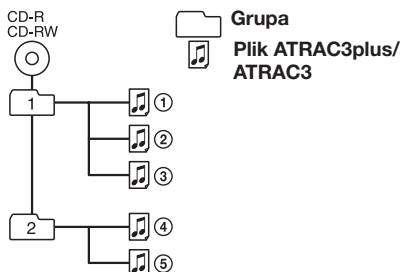

•MP3

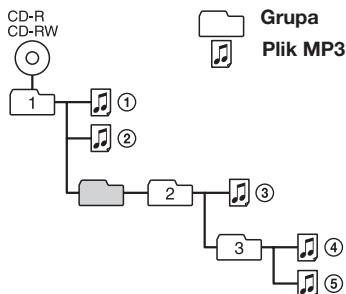

Uwagi

- Grupa, w której nie ma plików MP3, zostanie pominięta.
- Jeśli na tej samej płycie CD są nagrane pliki ATRAC3plus/ATRAC3 i MP3, w odtwarzaczu CD będą odtwarzane najpierw pliki ATRAC3plus/ATRAC3.
- W zależności od metody użytej do nagrywania plików MP3 na płycie kolejność odtwarzania może różnić się od przedstawionej powyżej.

Wiadomości wstępne

Sprawdzanie dostarczonego wyposażenia

Zasilacz sieciowy (1)

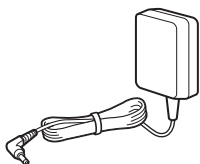

Podstawka do ładowania (1)



Akumulator (1)

Pojemnik na akumulator (1)

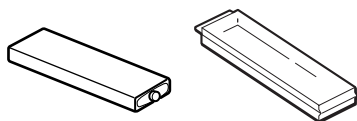

Etui (1)



Słuchawki/minisłuchawki (1)



Zewnętrzny pojemnik na baterie (1)

Ośłona zewnętrznego pojemnika na baterie (1)

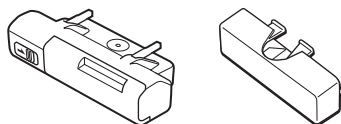

Płyta CD-ROM* (SonicStage) (1)

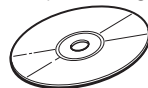

Pilot (1)

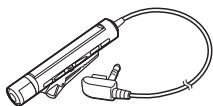

* Nie należy odtwarzać płyt CD-ROM za pomocą odtwarzacza audio CD.

Podręcznik użytkownika programu SonicStage (1)

Rozmieszczenie elementów sterujących

Odtwarzacz CD

Szczegółowe informacje można znaleźć na stronach podanych w nawiasach.

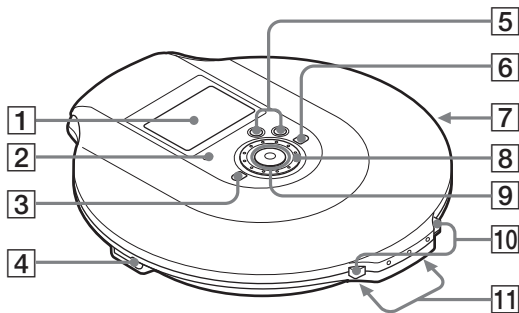

1 Wyświetlacz (strony 12, 17, 19, 24, 37)

2 Lampka OPERATION (tryb pracy) (strony 15, 28, 29, 34)

Kolor lampki zmienia się w zależności od typu odtwarzanego źródła dźwięku.

Czerwony: płyta dźwiękowa CD
Zielony: plik ATRAC3plus/ATRAC3
Pomarańczowy: plik MP3

Przez pewien czas po włożeniu płyty CD lampka świeci na zmianę w kolorze czerwonym, pomarańczowym i zielonym.

Ta lampka działa także jako wskaźnik funkcji HOLD i CHG (ładowanie).

3 Przycisk (grupa) – (strony 16, 23, 24, 26, 28, 37)

4 Gniazdo (słuchawki)/LINE OUT (OPTICAL) (strony 15, 31)

Funkcja gniazda jest przełączana za pomocą menu.

5 Przyciski VOL (głośność) +*/- (strona 16)

6 Przycisk (grupa) + (strony 16, 23, 24)

7 Przelącznik HOLD (z tyłu) (strona 28)

Przesunięcie przelącznika zgodnie z kierunkiem strzałki powoduje zablokowanie przycisków odtwarzacza CD itp.

8 Pokrętko jog (strony 19–31, 37)

Umożliwia wybór pliku, trybu odtwarzania itp.

Kierunek wyszukiwania zmienia się w zależności od kierunku obracania pokrętki jog.

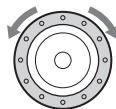

9 5-funkcyjny przycisk sterujący (strony 15, 16, 19–31, 34, 37)

Przycisk :

▶▶▶: odtwarzanie/pauza

◀◀◀: AMS*2/przewijanie do tyłu

▶▶▶: AMS/przewijanie do przodu

■/CHG: stop/ładowanie

DISPALY/MENU: Wybór opcji menu i wprowadzanie wybranego ustawienia.

Przycisk sterujący należy naciskać w kierunku lub lub lub ■/CHG, trzymając palec na pozycji DISPLAY/MENU.

10 Przelącznik OPEN (strony 15, 33)

Przelącznik należy ścisnąć z obu stron.

11 Gniazda umożliwiające podłączenie podstawki do ładowania/zewnętrznego pojemnika na baterie (strony 15, 34, 35)

*1 Na przycisku znajduje się wypukły punkt.



*2 Automatic Music Sensor (automatyczny czujnik dźwięku)

(ciąg dalszy)

Wyświetlacz (odtwarzacz CD)

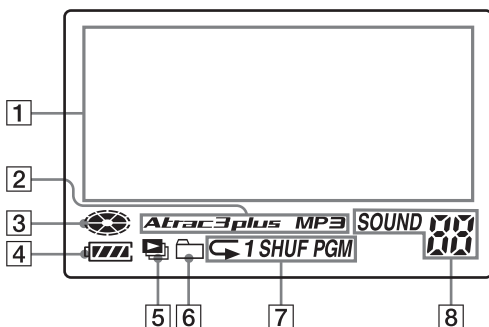
Szczegółowe informacje można znaleźć na stronach podanych w nawiasach.



- 1** Wyświetlacz informacji tekstowych (strona 17)
Podczas odtwarzania dźwiękowej płyty CD na wyświetlaczu w 4 wierszach widoczny jest tytuł płyty, utworu itd., o ile informacje te zostały zapisane na płycie.
Podczas odtwarzania płyty CD zawierającej pliki ATRAC/MP3 na wyświetlaczu w 4 wierszach widoczna jest nazwa grupy, pliku itd., o ile informacje te zostały zapisane na płycie.
Na wyświetlaczu wyświetlane są także opcje menu.
- 2** Wskaźnik Atrac3plus/MP3
- 3** Wskaźnik płyty
Świeci, gdy trwa odtwarzanie płyty CD.
- 4** Wskaźnik baterii (strona 33)
Pokazuje w przybliżeniu stan naładowania baterii. Jeśli wskaźnik „” miga, bateria jest rozładowana.
- 5** Wskaźnik listy utworów (strona 21)
Dotyczy tylko płyt MP3 CD
- 6** Wskaźnik grup (strony 19, 20)
Dotyczy tylko płyt ATRAC CD/MP3 CD
- 7** Wskaźnik trybu odtwarzania (strony 19–24)
Sygnalizuje różne tryby odtwarzania, jak Shuffle play i Program play.
Wskaźnik „” sygnalizuje powtarzanie odtwarzania.
- 8** Wskaźnik SOUND (strony 25, 26)
Sygnalizuje wybraną w menu opcję SOUND.

Pilot

Szczegółowe informacje można znaleźć na stronach podanych w nawiasach.

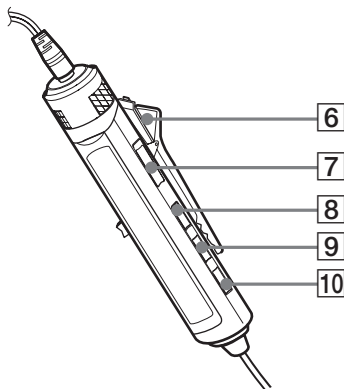
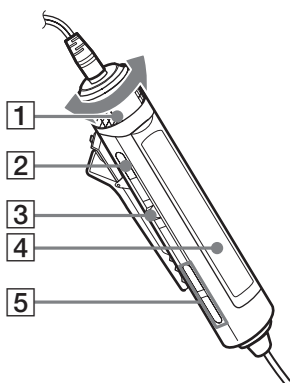

- 1 Regulator VOL (głośność) +/- (strony 16, 26, 28)

Obróć, aby ustawić odpowiedni poziom głośności.

- 2 Przycisk ■ (stop) (strony 16, 26, 28, 37)

- 3 Dźwignia jog (◀◀ ▶▶/ENT ▶▶▶) (strony 16, 21–31)

▶▶ (odtwarzanie/pauza)/ENT (wprowadzanie):

W trybie zatrzymania naciśnij, aby rozpocząć odtwarzanie; w trybie odtwarzania naciśnij, aby wstrzymać odtwarzanie. Podczas wyboru opcji menu naciśnij, aby wprowadzić wybrane ustawienie.

Przesunięcie w kierunku ◀◀ lub ▶▶: AMS, przewijanie do tyłu, przewijanie do przodu.

- 4 Wyświetlacz (strony 14, 17)

- 5 Przyciski □ (grupa) +/- (strony 16, 23, 24)

- 6 Klamra (strona 14)

- 7 Przełącznik HOLD (strona 28)

Przesunięcie przełącznika zgodnie z kierunkiem strzałki (pojawi się żółty symbol) powoduje zablokowanie przycisków pilota.

- 8 Przycisk DISPLAY (strony 24, 26–31, 37)

- 9 Przycisk P MODE/↔ (strony 19–24)

- 10 Przycisk SOUND (strony 25, 37)

Uwaga

Należy korzystać wyłącznie z pilota należącego do wyposażenia urządzenia. Nie wolno korzystać z pilotów będących częścią wyposażenia innych odtwarzaczy CD.

(ciąg dalszy)

Wyświetlacz pilota

Szczegółowe informacje można znaleźć na stronach podanych w nawiasach.

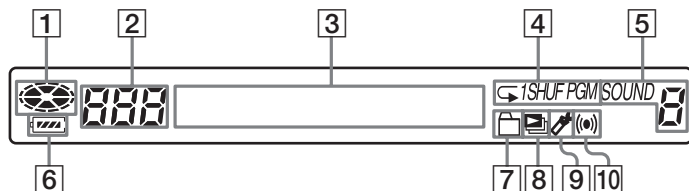

- 1 Wskaźnik płyty
- 2 Wskaźnik numeru utworu (strona 23)
- 3 Wyświetlacz informacji tekstowych (strona 17)
- 4 Wskaźnik trybu odtwarzania (strony 19–24)
- 5 Wskaźnik SOUND (strony 25, 26)
- 6 Wskaźnik baterii (strona 33)
- 7 Wskaźnik grupy (strony 19, 20)
- 8 Wskaźnik listy utworów (strona 21)
- 9 Wskaźnik zakładki (strony 21, 22)
Podczas odtwarzania sygnalizuje, że utwór zawiera zakładkę.
- 10 Wskaźnik programatora czasowego (strona 27)
Sygnalizuje wybór opcji menu OFF TIMER.

Aby korzystać z klamry na pilocie

Klamrę przymocowaną do pilota można usunąć i przymocować w innym kierunku.

Aby usunąć

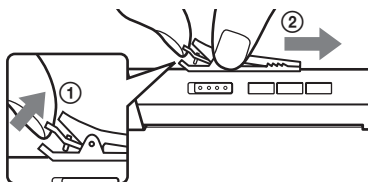

Aby przymocować w odwrotnym kierunku

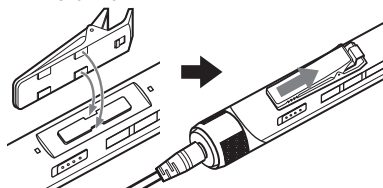

Przewód pilota można przeprowadzić przez klamrę.

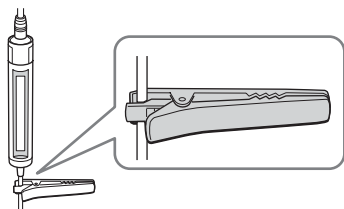

Odtwarzanie płyty CD

1. Wkładanie płyty CD do odtwarzacza.

- 1 Ściśnij przełącznik OPEN z obu stron, aby otworzyć pokrywę odtwarzacza CD.

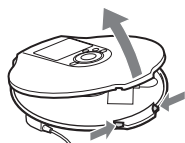

Przełącznik OPEN

- 2 Umieść płytę CD na tacy i zamknij pokrywę.

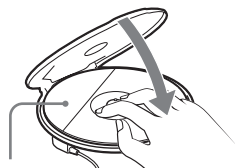

Stroną z nadrukami skierowaną do góry

2. Podłączanie odtwarzacza CD.

Istnieje możliwość korzystania z następujących źródeł zasilania:

- Akumulator (strona 33)
- Bateria alkaliczna LR6 (rozmiar AA) (zewnętrzny pojemnik na baterie) (strona 35)
- Zasilacz sieciowy

Na tej stronie pokazano, jak korzystać z odtwarzacza CD przy użyciu zasilania prądem z gniazda ściennego.

Podłącz starannie wtyki do gniazd.

- 1 Podłącz zasilacz sieciowy do podstawki do ładowania.
- 2 Podłącz do odtwarzacza CD słuchawki/minisłuchawki z pilotem.
- 3 Umieść odtwarzacz CD w podstawce do ładowania. Upewnij się, że miga lampka OPERATION.

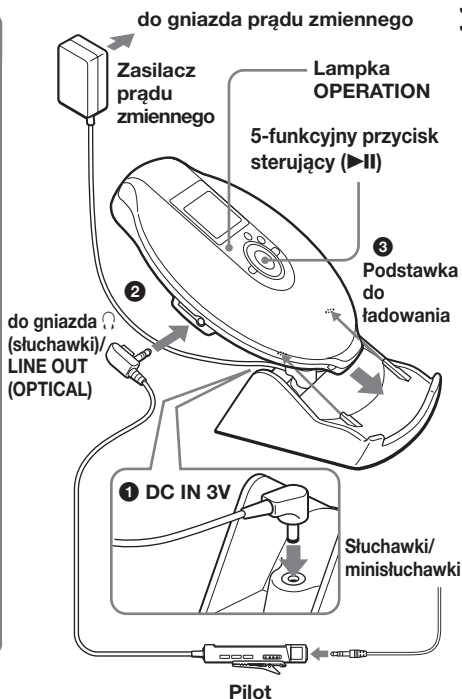

3. Odtwarzanie płyty CD.

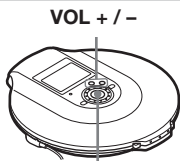

5-funkcyjny przycisk sterujący (▶II)

- 1 Naciśnij przycisk sterujący w kierunku ▶II.
- 2 Ustaw poziom głośności, naciskając przycisk VOL + lub -.

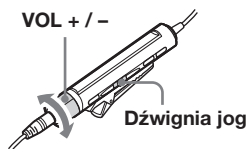

- 1 Naciśnij dźwignię jog.
- 2 Ustaw poziom głośności, obracając pokrętkę VOL +/-.

Aby	Odtwarzacz CD	Pilot
Rozpocząć odtwarzanie (od miejsca, w którym zostało zatrzymane)	Naciśnij przycisk sterujący w kierunku ▶II. Odtwarzanie rozpoczyna się w miejscu, w którym zostało przerwane.	Naciśnij dźwignię jog. Odtwarzanie rozpoczyna się w miejscu, w którym zostało przerwane.
Rozpocząć odtwarzanie (od pierwszego utworu)	Gdy odtwarzacz CD jest zatrzymany, naciśnij i przytrzymaj przycisk sterujący w kierunku ▶II, aż rozpocznie się odtwarzanie pierwszego utworu.	Gdy odtwarzacz CD jest zatrzymany, naciśnij i przytrzymaj dźwignię jog, aż rozpocznie się odtwarzanie pierwszego utworu.
Wstrzymać odtwarzanie/wznowić po wstrzymaniu	Naciśnij w kierunku ▶II.	Naciśnij dźwignię jog.
Zatrzymać odtwarzanie*2	Naciśnij w kierunku ■/CHG.	Naciśnij przycisk ■.
Znaleźć początek bieżącego utworu (AMS*1)*2	Naciśnij w kierunku I◀◀.	Przesuń raz dźwignię jog w kierunku I◀◀.
Znaleźć początki poprzednich utworów (AMS)*3	Naciskaj w kierunku I◀◀.	Przesuwaj dźwignię jog w kierunku I◀◀.
Znaleźć początek następnego utworu (AMS)*2, *3	Naciśnij w kierunku ▶▶I.	Przesuń raz dźwignię jog w kierunku ▶▶I.
Znaleźć początki kolejnych utworów (AMS)*3	Naciskaj w kierunku ▶▶I.	Przesuwaj dźwignię jog w kierunku ▶▶I.
Przejdź szybko wstecz*2, *5	Naciśnij i przytrzymaj w kierunku I◀◀.	Przytrzymaj dźwignię jog w pozycji I◀◀.
Przejdź szybko do przodu*2, *5	Naciśnij i przytrzymaj w kierunku ▶▶I.	Przytrzymaj dźwignię jog w pozycji ▶▶I.
Przejdź do kolejnych grup*4	Naciskaj przycisk □ +.	Naciskaj przycisk □ +.
Przejdź do poprzednich grup*4	Naciskaj przycisk □ -.	Naciskaj przycisk □ -.

*1 Automatic Music Sensor (automatyczny czujnik dźwięku)

*2 Czynności te można wykonywać podczas odtwarzania płyty oraz podczas pauzy w odtwarzaniu.

*3 Po zakończeniu odtwarzania ostatniego utworu można wrócić na początek pierwszego utworu, przesuwaając dźwignię jog w kierunku ▶▶I (naciskając przycisk sterujący na odtwarzaczu CD w kierunku ▶▶I). Podobnie podczas odtwarzania pierwszego utworu można znaleźć ostatni utwór, przesuwaając dźwignię jog w kierunku I◀◀ (naciskając przycisk sterujący na odtwarzaczu CD w kierunku I◀◀).

*4 Tylko podczas odtwarzania płyty CD zawierającej pliki ATRAC/MP3

*5 Czynności tych nie można wykonywać podczas odtwarzania pliku MP3 zapisanego na płycie CD-R/RW w formacie zapisu pakietowego.

Odczytywanie informacji zapisanych na płycie CD

Informacje zapisane na płycie CD można wyświetlić, naciskając kilkakrotnie przycisk DISPLAY/MENU na odtwarzaczu CD lub przycisk DISPLAY na pilocie.

Podczas odtwarzania płyty CD zawierającej informacje tekstowe CD-TEXT „tytuł utworu”, „tytuł albumu”, „nazwa wykonawcy” itd. są wyświetlane w sposób podany w nawiasach zgodnie z opisem w poniższej tabeli. Podczas odtwarzania płyty ATRAC CD wyświetlane są informacje wprowadzone przy użyciu oprogramowania SonicStage. Podczas odtwarzania płyty CD zawierającej pliki MP3 ze znacznikami ID3*¹ wyświetlane są informacje dotyczące tych znaczników.

Odtwarzacz CD

Po każdym naciśnięciu przycisku DISPLAY/MENU ekran wyświetlacza zmienia się w następujący sposób:

Ekran	Płyta audio CD	Płyta ATRAC CD/MP3 CD
1	Numer utworu, czas od rozpoczęcia odtwarzania (tytuł utworu, nazwa wykonawcy, tytuł albumu)	Nazwa pliku, nazwa wykonawcy* ³ , nazwa grupy, numer pliku, czas od rozpoczęcia odtwarzania
2	Numer utworu, czas pozostały do końca bieżącego utworu (tytuł utworu, nazwa wykonawcy)	Nazwa pliku, informacje dotyczące sposobu kodowania* ⁴ , numer pliku, czas pozostały do końca bieżącego pliku
3	Całkowita liczba utworów na płycie CD, całkowity czas odtwarzania płyty CD, liczba utworów pozostałych do końca płyty* ² , czas pozostały do końca płyty CD* ²	Całkowita liczba plików, całkowita liczba grup, numer pliku, czas od rozpoczęcia odtwarzania
4	Lista utworów	Lista nazw grup/nazw plików

Pilot

Po każdym naciśnięciu przycisku DISPLAY ekran wyświetlacza zmienia się w następujący sposób:

Płyta audio CD	Płyta ATRAC CD/MP3 CD
Numer utworu, czas od rozpoczęcia odtwarzania, (tytuł utworu)	Numer pliku, nazwa pliku i czas od rozpoczęcia odtwarzania
Numer utworu, czas pozostały do końca bieżącego utworu (tytuł utworu, nazwa wykonawcy)	Numer pliku, nazwa wykonawcy, informacje dotyczące sposobu kodowania* ⁴ , czas pozostały do końca bieżącego pliku
Liczba pozostałych utworów* ² , czas pozostały do końca płyty CD* ² (tytuł albumu, nazwa wykonawcy)	Nazwa grupy, całkowita liczba plików
Ekran animacji	

(ciąg dalszy)

- *1 Znacznik ID3 jest to format zapisu dodatkowych informacji (tytułu utworu, tytułu albumu, nazwy wykonawcy itd.) w plikach MP3. Ten odtwarzacz CD jest zgodny z wersją 1.1/2.2/2.3 formatu znacznika ID3 (tylko płyty z plikami MP3).
- *2 Niewyświetlane podczas odtwarzania w trybie odtwarzania jednokrotnego (Single play), losowego (Shuffle play), z zakładkami (Bookmark track play), najczęściej słuchanych utworów (Auto ranking play), losowego najczęściej słuchanych utworów (Auto ranking shuffle play) oraz w trybie PGM.
- *3 Informacja „nazwa wykonawcy” nie jest wyświetlana podczas odtwarzania, jeśli na płycie brak opisu w formacie znacznika ID3.
- *4 Szybkość transmisji i częstotliwość próbkowania. Podczas odtwarzania pliku MP3 utworzonego w trybie VBR (ze zmienną szybkością transmisji) na wyświetlaczu zamiast wskazania szybkości transmisji wyświetlany jest napis „VBR”. Niekiedy napis „VBR” pojawia się nie na początku, lecz dopiero w trakcie odtwarzania.

Uwagi

- Na tym odtwarzaczu CD mogą być wyświetlane znaki A–Z, a–z, 0–9 i _.
- Przed rozpoczęciem odtwarzania pliku odtwarzacz CD odczytuje z płyty wszystkie informacje na temat plików i grup (lub folderów). W tym czasie wyświetlany jest komunikat „READING”. W zależności od zawartości płyty CD odczytanie danych może zająć trochę czasu.
- Jeśli grupa nie ma nazwy, na wyświetlaczu pojawi się wskaźnik „ROOT”.
- Jeśli plik nie zawiera informacji dotyczących znacznika ID3, na wyświetlaczu pojawi się wskazanie „- - - -”.

Wymowanie płyty CD

Płytę CD należy wyjąć, naciskając oś znajdującą się w środku kieszeni odtwarzacza.



► Opcje odtwarzania

Przycisk P MODE/↵ na pilocie lub funkcja menu w odtwarzaczu CD umożliwiają wybór następujących opcji odtwarzania.

- Wielokrotne odtwarzanie utworów (funkcja Repeat play)
- Odtwarzanie wszystkich plików z wybranej grupy (tryb Group play)
- Odtwarzanie pojedynczego utworu (tryb Single play)
- Odtwarzanie utworów w kolejności losowej (tryb Shuffle play)
- Odtwarzanie wszystkich plików z wybranej grupy w kolejności losowej (tryb Group shuffle play)
- Odtwarzanie list ulubionych utworów (tryb m3u play list play)
- Odtwarzanie ulubionych utworów przez dodanie zakładek (tryb Bookmark track play)
- Odtwarzanie 10 najczęściej słuchanych utworów (tryb Auto ranking play)
- Odtwarzanie najczęściej słuchanych utworów w kolejności losowej (tryb Auto ranking shuffle play)
- Odtwarzanie utworów w kolejności zaprogramowanej przez użytkownika (funkcja PGM play)

Wybór opcji odtwarzania w odtwarzaczu CD

Przejdź do menu PLAY MODE, postępując w sposób opisany poniżej, a następnie wybierz jedną z opcji odtwarzania.

- 1 Naciskaj przycisk DISPLAY/MENU, aż zostanie wyświetlony ekran MENU.
- 2 Za pomocą pokrętki jog wybierz opcję „PLAY MODE”, a następnie naciśnij przycisk DISPLAY/MENU.
- 3 Za pomocą pokrętki jog wybierz odpowiednią opcję odtwarzania. Ustawieniem domyślnym jest „ALL” (zwykłe odtwarzanie).

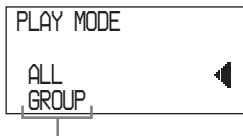

Zostaną wyświetlone opcje odtwarzania.

Wybór opcji odtwarzania przy użyciu pilota
Naciśnij kilkakrotnie przycisk P MODE/↵, aby wybrać odpowiednią opcję odtwarzania.

Wielokrotne odtwarzanie utworów (funkcja Repeat play)

Istnieje możliwość powtarzania różnych opcji odtwarzania.

Korzystanie z pilota

Podczas odtwarzania naciśnij i przytrzymaj przycisk P MODE/↵, aż zostanie wyświetlony symbol „↵”.

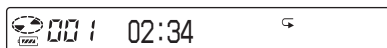

Na odtwarzaczu CD

- 1 Naciskaj przycisk DISPLAY/MENU, aż zostanie wyświetlony ekran MENU.
- 2 Za pomocą pokrętki jog wybierz opcję „REPEAT”, a następnie naciśnij przycisk DISPLAY/MENU.
- 3 Za pomocą pokrętki jog wybierz opcję „ON”, a następnie naciśnij przycisk DISPLAY/MENU, aby wprowadzić wybrane ustawienie.

Odtwarzanie wszystkich plików z wybranej grupy

(tryb Group play) (dotyczy tylko płyt ATRAC CD/MP3 CD)

Podczas odtwarzania naciskaj przycisk P MODE/↵, aż na wyświetlaczu pojawi się wskaźnik „□”. (Odtwarzacz CD: wykonaj czynności opisane w punktach 1 i 2 w części zatytułowanej „Wybór opcji odtwarzania w odtwarzaczu CD” (na tej stronie), za pomocą pokrętki jog wybierz tryb „GROUP”, a następnie naciśnij przycisk DISPLAY/MENU, aby wprowadzić wybrane ustawienie).

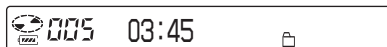

Odtwarzanie pojedynczego utworu (tryb Single play)

Podczas odtwarzania naciskaj przycisk P MODE/↵, aż na wyświetlaczu pojawi się cyfra „1”. (Odtwarzacz CD: wykonaj czynności opisane w punktach 1 i 2 w części zatytułowanej „Wybór opcji odtwarzania w odtwarzaczu CD” (strona 19), za pomocą pokrętki jog wybierz tryb „1”, a następnie naciśnij przycisk DISPLAY/MENU, aby wprowadzić wybrane ustawienie).



Odtwarzanie utworów w kolejności losowej (tryb Shuffle play)

Podczas odtwarzania naciskaj przycisk P MODE/↵, aż na wyświetlaczu pojawi się wskaźnik „SHUF”. (Odtwarzacz CD: wykonaj czynności opisane w punktach 1 i 2 w części zatytułowanej „Wybór opcji odtwarzania w odtwarzaczu CD” (strona 19), za pomocą pokrętki jog wybierz tryb „SHUFFLE”, a następnie naciśnij przycisk DISPLAY/MENU, aby wprowadzić wybrane ustawienie).



Odtwarzanie wszystkich plików z wybranej grupy w kolejności losowej (tryb Group shuffle play) (dotyczy tylko płyt CD zawierających pliki ATRAC/MP3)



Podczas odtwarzania naciskaj przycisk P MODE/↵, aż na wyświetlaczu pojawi się wskaźnik „SHUF”. (Odtwarzacz CD: wykonaj czynności opisane w punktach 1 i 2 w części zatytułowanej „Wybór opcji odtwarzania w odtwarzaczu CD” (strona 19), za pomocą pokrętki jog wybierz tryb „GROUP SHUFFLE”, a następnie naciśnij przycisk DISPLAY/MENU, aby wprowadzić wybrane ustawienie).





Odtwarzanie list ulubionych utworów (tryb m3u play list play) (dotyczy tylko płyt CD zawierających pliki MP3)

Istnieje możliwość odtwarzania list ulubionych utworów m3u.*

* „Lista utworów m3u” jest to plik, w którym została zakodowana kolejność odtwarzania plików MP3. Aby korzystać z funkcji listy odtwarzania, pliki MP3 należy nagrywać na płytach CD-R/RW przy użyciu oprogramowania kodującego, które obsługuje format m3u.

- 1** Podczas odtwarzania naciśnij przycisk P MODE/, aż na wyświetlaczu pojawi się wskaźnik „” (lista utworów). (Odtwarzacz CD: wykonaj czynności opisane w punktach 1 i 2 w części zatytułowanej „Wybór opcji odtwarzania w odtwarzaczu CD” (strona 19), za pomocą pokrętki jog wybierz tryb „PLAY LIST”, a następnie naciśnij przycisk DISPLAY/MENU, aby wprowadzić wybrane ustawienie).



- 2** Przesuń dźwignię jog w kierunku  lub , aby wybrać odpowiednią listę utworów. (Odtwarzacz CD: za pomocą pokrętki jog wybierz listę utworów).



- 3** Naciśnij dźwignię jog. (Odtwarzacz CD: naciśnij 5-funkcyjny przycisk sterujący w kierunku ).



Odtwarzanie ulubionych utworów przez dodanie zakładek (tryb Bookmark track play)









W trakcie odtwarzania można dodawać do wybranych utworów zakładki i odtwarzać tylko te utwory.

Płyta audio CD: maksymalnie 99 utworów na każdej płycie CD (maksymalnie 10 płyt CD)



Płyta ATRAC CD: maksymalnie 999 utworów na każdej płycie CD (maksymalnie 5 płyt CD)

Płyta MP3 CD: maksymalnie 999 utworów na każdej płycie CD (maksymalnie 5 płyt CD)

Dodawanie zakładek*

- Podczas odtwarzania utworu, do którego chcesz dodać zakładkę, naciśnij i przytrzymaj dźwignię jog, aż na wyświetlaczu zacznie migać wskaźnik „”. (Odtwarzacz CD: naciśnij i przytrzymaj 5-funkcyjny przycisk sterujący w kierunku , aż zacznie migać symbol „”). Po pomyślnym dodaniu zakładki wskaźnik „” miga wolniej.
- Przesuń dźwignię jog w kierunku  lub  (Odtwarzacz CD: naciśnij 5-funkcyjny przycisk sterujący w kierunku  lub ), aby wybrać utwór, do którego chcesz dodać zakładkę, a następnie powtórz czynność 1, aby dodać zakładki do wybranych utworów.



Odtwarzanie utworów z zakładkami

- Naciśnij przycisk P MODE/, aż wskaźnik „” (zakładka) zacznie migać z dużą częstotliwością. (Odtwarzacz CD: Wykonaj czynności opisane w punktach 1 i 2 sekcji „Wybór opcji odtwarzania w odtwarzaczu CD” (strona 19), obróć pokrętkę jog dial, aby wybrać opcję „BOOK MARK”, a następnie naciśnij przycisk DISPLAY/MENU. Rozpocznie się odtwarzanie utworów z zakładkami).
- Naciśnij dźwignię jog, aby wyświetlić symbol „”. Rozpocznie się odtwarzanie utworów z zakładkami.

(ciąg dalszy)

Odtwarzanie ulubionych utworów przez dodanie zakładek

Aby usunąć zakładki*

Podczas odtwarzania utworu zawierającego zakładkę naciśnij i przytrzymaj dźwignię jog, aż z wyświetlacza zniknie wskaźnik „”. (Odtwarzacz CD: naciśnij 5-funkcyjny przycisk sterujący w kierunku , aż zaświeci symbol „”).

Aby sprawdzić utwory z zakładkami*

Podczas odtwarzania utworów zawierających zakładki na wyświetlaczu powoli miga wskaźnik „”.

* Czynności te należy wykonywać tylko wtedy, gdy wyświetlany jest Ekran 1 lub 2 (strona 17).

Uwagi

- Utwory z zakładkami są odtwarzane w kolejności ich numerów, a nie w kolejności dodawania zakładek.
- Próba dodania zakładek do jedenastej płyty CD (do szóstej płyty CD w przypadku odtwarzania płyt ATRAC CD/MP3 CD) spowoduje skasowanie zakładek z najwcześniej odtwarzanej płyty.
- Wszystkie zakładki przechowywane w pamięci zostaną skasowane:
 - po odłączeniu wszystkich źródeł zasilania lub
 - jeśli odtwarzacz CD zasilany akumulatorem będzie używany bez jego ładowania, nawet gdy wyświetlany będzie komunikat „Lobatt”.

Odtwarzanie 10 najczęściej słuchanych utworów (tryb Auto ranking play)

Odtwarzacz CD automatycznie zapamiętuje do 10 najczęściej słuchanych utworów z odtwarzanej płyty CD i odtwarza je w kolejności od 10 do pierwszego.

Podczas odtwarzania naciśnij przycisk P MODE/, aby wybrać opcję „a00 (auto ranking)”, a następnie naciśnij dźwignię jog, aby wprowadzić wybrane ustawienie. (Odtwarzacz CD: wykonaj czynności opisane w punktach 1 i 2 w części zatytułowanej „Wybór opcji odtwarzania w odtwarzaczu CD” (strona 19), za pomocą pokrętki jog wybierz tryb „AUTO RANKING”, a następnie naciśnij przycisk DISPLAY/MENU, aby wprowadzić wybrane ustawienie).



Odtwarzanie najczęściej słuchanych utworów w kolejności losowej (tryb Auto ranking shuffle play)

Odtwarzacz CD odtwarza do 32 utworów zapamiętanych automatycznie jako słuchane najczęściej. W trybie Auto ranking shuffle play utwory te są odtwarzane w kolejności losowej.

Podczas odtwarzania naciśnij przycisk P MODE/, aby wybrać opcję „a00 (auto ranking) SHUF”, a następnie naciśnij dźwignię jog, aby wprowadzić wybrane ustawienie. (Odtwarzacz CD: wykonaj czynności opisane w punktach 1 i 2 w części zatytułowanej „Wybór opcji odtwarzania w odtwarzaczu CD” (strona 19), za pomocą pokrętki jog wybierz tryb „RANKING SHUF”, a następnie naciśnij przycisk DISPLAY/MENU, aby wprowadzić wybrane ustawienie).



Uwaga

Odtwarzacz CD automatycznie zapamiętuje utwory, które były odtwarzane z maksymalnie 10 płyt, niezależnie od tego, czy płyty były zmieniane, czy nie. Podczas próby zapamiętania utworów odtwarzanych z 11 płyty najpierw usuwane są dane zapamiętane najwcześniej.

Odtwarzanie utworów w kolejności zaprogramowanej przez użytkownika (funkcja PGM play)

Odtwarzacz CD można zaprogramować w taki sposób, aby odtwarzał do 64 utworów w kolejności preferowanej przez użytkownika.

- 1 Po zatrzymaniu odtwarzania naciśnij przycisk **P MODE**/, aż na wyświetlaczu pojawi się wskaźnik „PGM” (program). (Odtwarzacz CD: Po zatrzymaniu odtwarzania wykonaj czynności opisane w punktach 1 i 2 w części zatytułowanej „Wybór opcji odtwarzania w odtwarzaczu CD” (strona 19), za pomocą pokrętkła jog wybierz tryb „PROGRAM”, a następnie naciśnij przycisk **DISPLAY/MENU**, aby wprowadzić wybrane ustawienie).

Płyta audio CD/CD-TEXT





Numer utworu Kolejność odtwarzania

Płyta ATRAC CD/MP3 CD



Kolejność odtwarzania Nazwa pliku

- 2 Przesuń dźwignię jog w kierunku **◀◀** lub **▶▶**, aby wybrać odpowiedni utwór, następnie naciśnij i przytrzymaj dźwignię jog, aż zmieni się wskazanie na wyświetlaczu, aby wprowadzić wybrane ustawienie. (Odtwarzacz CD: naciśnij 5-funkcyjny przycisk sterujący w kierunku **◀◀** lub **▶▶**, aby wybrać utwór, a następnie naciśnij przycisk **DISPLAY/MENU**, aby wprowadzić wybrane ustawienie).

Utwór zostanie zapisany w pamięci. Podczas odtwarzania płyty ATRAC/MP3 CD grupę można także wybrać przy użyciu przycisku  + lub  -.

Płyta audio CD/CD-TEXT

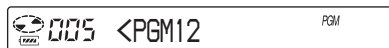

Podczas odtwarzania płyty ATRAC CD/MP3 CD wyświetlana jest kolejność odtwarzania i nazwa pliku.

- 3 Powtarzaj czynność 2, aby ustalić preferowaną kolejność utworów.
- 4 Naciśnij dźwignię jog, aby rozpocząć odtwarzanie w trybie PGM. (Odtwarzacz CD: naciśnij 5-funkcyjny przycisk sterujący w kierunku **▶▶**).

(ciąg dalszy)

Odtwarzanie utworów w kolejności zaprogramowanej przez użytkownika

Sprawdzanie zawartości programu

Podczas programowania:

Przed wykonaniem czynności opisanych w punkcie 4 kilkakrotnie naciśnij i przytrzymaj dźwignię jog. (Odtwarzacz CD: kilkakrotnie naciśnij i przytrzymaj 5-funkcyjny przycisk sterujący w kierunku ►II lub kilkakrotnie naciśnij przycisk DISPLAY/MENU).

Gdy odtwarzanie jest zatrzymane:

Naciśnij przycisk DISPLAY. Po wyświetleniu wskaźników naciśnij przycisk P MODE/◀, aż zacznie migać wskaźnik „PGM”, a następnie naciśnij dźwignię jog, aż wskazania na wyświetlaczu zmienią się. (Odtwarzacz CD: Naciśnij przycisk DISPLAY/MENU, aż zostanie wyświetlona lista zaprogramowanych utworów. Aby wyświetlić utwory od trzeciego utworu, naciśnij 5-funkcyjny przycisk sterujący w kierunku ►II).

Uwagi

- Po zakończeniu wprowadzania 64 utworu w punkcie 3 na wyświetlaczu pojawi się numer pierwszego wybranego utworu (płyta audio CD) lub nazwa pierwszego wybranego pliku (płyta ATRAC CD/MP3 CD).
- Jeśli wybrano 65 utworów lub więcej, pierwsze wprowadzone utwory zostaną skasowane.

Wyszukiwanie grup lub utworów/plików

W trakcie odtwarzania można szybko wyszukać i odtworzyć żądaną grupę (tylko płyty ATRAC CD) lub utwór/plik, posługując się pokrętką jog na odtwarzaczu CD.

-
- 1** Podczas odtwarzania obracaj pokrętkę jog, aż zostanie wyświetlony ekran wyszukiwania.

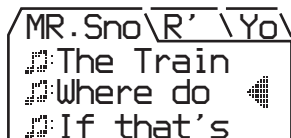

-
- 2** Naciśnij przycisk ◻ + lub ◻ -, aby wybrać żądaną grupę, a następnie naciśnij 5-funkcyjny przycisk sterujący w kierunku ►II.

Odtwarzacz CD rozpocznie odtwarzanie od pierwszego pliku w wybranej grupie.

Wybór żądanego utworu/pliku

- 1** Wykonaj czynności z punktu 1 powyżej, a następnie naciśnij przycisk ◻ + lub ◻ -, aby wybrać odpowiednią grupę.
- 2** Za pomocą pokrętki jog wybierz utwór/plik, a następnie naciśnij 5-funkcyjny przycisk sterujący w kierunku ►II.
Odtwarzacz CD rozpocznie odtwarzanie od wybranego utworu/pliku.

Aby wyjść z trybu wyszukiwania

Naciśnij 5-funkcyjny przycisk sterujący w kierunku ■/CHG. Po upływie najwyżej 40 sekund od wykonania ostatniej operacji nastąpi powrót do poprzedniego ekranu.

Uwaga

Przy próbie obsługi odtwarzacza CD za pomocą pilota w trakcie wyszukiwania zostanie wyświetlony napis „MENU”, a wykonanie jakiegokolwiek operacji nie będzie możliwe.

Regulacja jakości dźwięku (korektor parametryczny)

Można uzyskać ulubione brzmienie dźwięku, ustawiając jego jakość w jeden z niżej opisanych sposobów:

- Wybierając zaprogramowany wzorzec dźwięku → „Wybór jakości dźwięku”
- Ustawiając jakość dźwięku samodzielnie → „Dostosowanie jakości dźwięku”

Wybór jakości dźwięku

Wskazanie	Jakość dźwięku
SOFT/ SOUND S	Partie wokalne, uwydatnione średnie tony
ACTIVE/ SOUND A	Żywe dźwięki, uwydatnione wysokie i niskie tony
HEAVY/ SOUND H	Mocny dźwięk, silniejsze – w porównaniu z dźwiękiem ACTIVE – uwydatnienie wysokich i niskich tonów
CUSTOM/ SOUND C	Dźwięk dostosowany indywidualnie

Korzystanie z pilota

Naciśnij kilkakrotnie przycisk SOUND, aby wybrać odpowiednią jakość dźwięku.

Na odtwarzaczu CD

- 1 Naciskaj przycisk DISPLAY/MENU, aż zostanie wyświetlony ekran MENU.
- 2 Za pomocą pokrętki jog wybierz opcję „SOUND”, a następnie naciśnij przycisk DISPLAY/MENU.
- 3 Za pomocą pokrętki jog wybierz odpowiednią jakość dźwięku, a następnie naciśnij przycisk DISPLAY/MENU, aby wprowadzić wybrane ustawienie.

Dostosowanie jakości dźwięku

Jakość dźwięku można dostosować, regulując poziom głośności w 3 zakresach częstotliwości: „LOW” (niskie tony), „MID” (średnie tony) i „HIGH” (wysokie tony). W każdym zakresie częstotliwości istnieje możliwość wyboru charakterystyki fali spośród 3 wzorców, a także 7-punktowej regulacji poziomu głośności dla wybranej charakterystyki.

Kontrolując kształt charakterystyki na wyświetlaczu, można dostosować jakość dźwięku.

- 1 Naciśnij kilkakrotnie przycisk **SOUND**, aby wybrać opcję „**SOUND C**”, następnie naciśnij przycisk **SOUND**, aż wskazanie na wyświetlaczu się zmieni. (Odtwarzacz CD: wykonaj czynności 1–3 w punkcie „Wybór jakości dźwięku” i wybierz opcję „**CUSTOM**”).

- 2 Przesuń i przytrzymaj dźwignię jog w kierunku **◀◀** lub **▶▶**, aż pojawi się odpowiedni zakres częstotliwości. (Odtwarzacz CD: naciśnij przez co najmniej 2 sekundy 5-funkcyjny przycisk sterujący w kierunku **◀◀** lub **▶▶**, aby wybrać zakres częstotliwości).

Jako pierwsza wyświetlana jest wartość „LOW”. (Odtwarzacz CD: napis „LOW” miga).



(ciąg dalszy)

Regulacja jakości dźwięku

- 3** Przesuń kilkakrotnie dźwignię jog w kierunku **◀◀** lub **▶▶**, aby dla każdego zakresu częstotliwości wybrać kształt charakterystyki spośród 3 kształtów zapisanych w pamięci, a następnie obracaj pokrętkę VOL +/-, aby wybrać poziom głośności. (Odtwarzacz CD: naciskaj 5-funkcyjny przycisk sterujący w kierunku **◀◀** lub **▶▶**, aby wybrać kształt charakterystyki, a następnie za pomocą pokrętki jog wybierz poziom głośności).

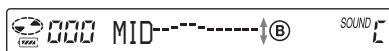

- (A):** Zakres częstotliwości
(B): Poziom głośności (Aby zwiększyć głośność, naciśnij przycisk VOL -. Aby zmniejszyć głośność, naciśnij przycisk VOL +).

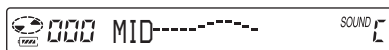

- 4** Powtórz czynności 2 i 3, aby dokonać regulacji dla pozostałych 2 zakresów częstotliwości.

- 5** Naciśnij dźwignię jog, aby wprowadzić wybrane ustawienia. (Odtwarzacz CD: naciśnij przycisk DISPLAY/MENU, aby wprowadzić wybrane ustawienia).

Aby wrócić do poprzedniego ekranu
Naciśnij przycisk – na odtwarzaczu CD.

Aby anulować dokonane ustawienie
Naciśnij i przytrzymaj przez co najmniej 2 sekundy przycisk . (Odtwarzacz CD: naciśnij 5-funkcyjny przycisk sterujący w kierunku /CHG).

Uwagi

- Po wybraniu opcji CUSTOM przy ustawionym wysokim poziomie głośności dźwięk może być zniekształcony, w zależności od dokonanych regulacji. W takim przypadku należy zmniejszyć głośność.
- Poziom głośności dla opcji CUSTOM może się różnić od poziomu głośności dla pozostałych ustawień. Poziom głośności należy dostosować do własnych upodobań.

Funkcja G-PROTECTION

Funkcja G-PROTECTION zapobiega przerywanemu odtwarzaniu dźwięku podczas aktywnego korzystania z urządzenia.

- 1** Gdy odtwarzanie jest zatrzymane, naciśnij przycisk DISPLAY, aż zmieni się wskazanie na wyświetlaczu. (Odtwarzacz CD: gdy odtwarzanie jest zatrzymane, naciśnij przycisk DISPLAY/MENU, aż zostanie wyświetlony ekran MENU. Za pomocą pokrętki jog wybierz opcję „OPTION”, a następnie naciśnij przycisk DISPLAY/MENU).
- 2** Przesuń dźwignię jog w kierunku **◀◀** lub **▶▶**, aby wybrać opcję „G-PRO”, a następnie naciśnij dźwignię jog, aby wprowadzić wybrane ustawienie. (Odtwarzacz CD: za pomocą pokrętki jog wybierz opcję „G-PROTECTION”, a następnie naciśnij przycisk DISPLAY/MENU, aby wprowadzić wybrane ustawienie).
- 3** Przesuń dźwignię jog w kierunku **◀◀** lub **▶▶**, aby wybrać wartość „G-PRO 1” lub „G-PRO 2”, a następnie naciśnij dźwignię jog, aby wprowadzić wybrane ustawienie. (Odtwarzacz CD: za pomocą pokrętki jog wybierz opcję „G-PRO 1” lub „G-PRO 2”, a następnie naciśnij przycisk DISPLAY/MENU, aby wprowadzić wybrane ustawienie).
Po wybraniu wartości „G-PRO 2” efekt działania funkcji G-PROTECTION będzie silniejszy niż po wybraniu wartości „G-PRO 1”. Aby korzystać z wysokiej jakości dźwięku CD, należy wybrać ustawienie „G-PRO 1”.

Uwaga

Dźwięk może przeskakiwać:

- jeśli odtwarzacz CD jest poddawany ciągłym wstrząsom o sile większej niż zakładana,
- jeśli odtwarzana płyta CD jest zabrudzona lub porysowana,
- podczas korzystania z płyt CD-R/RW złej jakości, w przypadku występowania problemów z urządzeniem nagrywającym lub oprogramowaniem.

Ochrona słuchu (funkcja AVLS)

System automatycznego ograniczania głośności AVLS (Automatic Volume Limiter System) ogranicza maksymalne natężenie dźwięku, chroniąc w ten sposób słuch użytkownika.

1 Naciskaj przycisk **DISPLAY**, aż zmieni się wskazanie na wyświetlaczu. (Odtwarzacz CD: Naciśnij przycisk **DISPLAY/MENU**, aż zostanie wyświetlony ekran **MENU**. Obróć pokrętkę jog dial, aby wybrać opcję „**OPTION**”, a następnie naciśnij przycisk **DISPLAY/MENU**).

2 Przesuń dźwignię jog w kierunku **◀◀** lub **▶▶**, aby wybrać opcję „**AVLS**”, następnie naciśnij dźwignię jog, aby wprowadzić wybrane ustawienie. (Odtwarzacz CD: za pomocą pokrętki jog wybierz opcję „**AVLS**”, a następnie naciśnij przycisk **DISPLAY/MENU**, aby wprowadzić wybrane ustawienie).

3 Przesuń dźwignię jog w kierunku **◀◀** lub **▶▶**, aby wybrać opcję „**ON**”, następnie naciśnij dźwignię jog, aby wprowadzić wybrane ustawienie. (Odtwarzacz CD: za pomocą pokrętki jog wybierz opcję „**ON**”, a następnie naciśnij przycisk **DISPLAY/MENU**, aby wprowadzić wybrane ustawienie).

Aby wyłączyć funkcję AVLS

Wykonaj czynności 1–3, zmieniając ustawienie opcji AVLS na „**OFF**” (wyłączone).

Automatyczne zatrzymywanie odtwarzania (opcja OFF TIMER)

W urządzeniu istnieje możliwość zaprogramowania czasu automatycznego zatrzymania odtwarzania w zakresie od 1 do 99 minut. Gdy funkcja programatora jest włączona, wyświetlane są następujące wskaźniki:

- Odtwarzacz CD: w odstępach 5-sekundowych wyświetlany jest wskaźnik „**⏸**”.*
 - Pilot: wyświetlany jest wskaźnik „**⏸**”.
- * Tylko wtedy, gdy wyświetlany jest Ekran 1, 2 lub 3 (W przypadku płyt Audio CD: gdy wyświetlany jest Ekran 1 lub 2) (strona 16)

1 Naciskaj przycisk **DISPLAY**, aż zmieni się wskazanie na wyświetlaczu. (Odtwarzacz CD: Naciśnij przycisk **DISPLAY/MENU**, aż zostanie wyświetlony ekran **MENU**. Obróć pokrętkę jog dial, aby wybrać opcję „**OPTION**”, a następnie naciśnij przycisk **DISPLAY/MENU**).

2 Przesuń dźwignię jog w kierunku **◀◀** lub **▶▶**, aby wybrać opcję „**TIMER**”, a następnie naciśnij dźwignię jog, aby wprowadzić wybrane ustawienie. (Odtwarzacz CD: za pomocą pokrętki jog wybierz opcję „**TIMER**”, a następnie naciśnij przycisk **DISPLAY/MENU**, aby wprowadzić wybrane ustawienie).

3 Przesuń dźwignię jog w kierunku **◀◀** lub **▶▶**, aby wybrać ustawienie „**10 min***” (Odtwarzacz CD: za pomocą pokrętki jog wybierz opcję „**10 min**”, a następnie naciśnij przycisk **DISPLAY/MENU**).

* Ustawienie domyślne. Jeśli to ustawienie zostało zmienione, wyświetlona zostanie aktualna wartość.

(ciąg dalszy)

Automatyczne zatrzymywanie odtwarzania



4 Obróć pokrętko VOL +/-, aby wybrać żądany czas, a następnie naciśnij dźwignię jog, aby wprowadzić wybrane ustawienie. (Odtwarzacz CD: za pomocą pokrętkła jog wybierz żądany czas, a następnie naciśnij przycisk DISPLAY/MENU, aby wprowadzić wybrane ustawienie).

- Aby zwiększać/zmniejszać ustawienie czasu w odstępach 5-minutowych (tylko za pomocą pilota):
Obracaj pokrętko VOL +/-.
- Aby zwiększać/zmniejszać ustawienie czasu w odstępach 1-minutowych:
Obracaj ruchem ciągłym pokrętko VOL +/- (Odtwarzacz CD: obracaj pokrętko jog).

Aby wrócić do poprzedniego ekranu

Naciśnij przycisk . (Odtwarzacz CD: naciśnij przycisk  -).

Aby anulować operację

Naciśnij i przytrzymaj przez co najmniej 2 sekundy przycisk DISPLAY lub . (Odtwarzacz CD: naciśnij 5-funkcyjny przycisk sterujący w kierunku /CHG).

Aby sprawdzić czas pozostały do zatrzymania odtwarzania

Podczas odtwarzania wykonaj czynności opisane w punktach 1–3.

Aby wyłączyć funkcję OFF TIMER

Wykonaj czynności 1–3, zmieniając ustawienie opcji OFF TIMER na „OFF” (wyłączone).

Blokowanie przycisków

(funkcja HOLD)

Istnieje możliwość zablokowania przycisków odtwarzacza, aby zapobiec ich przypadkowemu naciśnięciu. Lampka OPERATION miga, jeśli przy włączonej funkcji HOLD zostanie naciśnięty jakikolwiek przycisk.

Przesuń przełącznik HOLD w kierunku wskazywanym przez strzałkę.

Funkcja HOLD można używać zarówno w odtwarzaczu, jak i w pilocie. Odtwarzaczem można sterować za pomocą pilota, jeśli przełącznik HOLD pilota jest ustawiony w położeniu „Off”.

Aby odblokować przyciski

Przesuń przełącznik HOLD w kierunku przeciwnym do wskazywanego przez strzałkę.

Uwaga

Napis „HOLD” nie jest widoczny na wyświetlaczu pilota, nawet gdy funkcja HOLD jest włączona.

Wyłączanie sygnału akustycznego

Istnieje możliwość wyłączenia sygnału akustycznego, który słychać w słuchawkach/minisłuchawkach podczas korzystania z przycisków odtwarzacza.

1 Naciskaj przycisk DISPLAY, aż zmieni się wskazanie na wyświetlaczu. (Odtwarzacz CD: Naciśnij przycisk DISPLAY/MENU, aż zostanie wyświetlony ekran MENU. Obróć pokrętło jog dial, aby wybrać opcję „OPTION”, a następnie naciśnij przycisk DISPLAY/MENU).

2 Przesuń dźwignię jog w kierunku **◀◀** lub **▶▶**, aby wybrać opcję „BEEP”, a następnie naciśnij dźwignię jog, aby wprowadzić wybrane ustawienie. (Odtwarzacz CD: za pomocą pokrętła jog wybierz opcję „BEEP”, a następnie naciśnij przycisk DISPLAY/MENU, aby wprowadzić wybrane ustawienie).

3 Przesuń dźwignię jog w kierunku **◀◀** lub **▶▶**, aby wybrać opcję „OFF”, następnie naciśnij dźwignię jog, aby wprowadzić wybrane ustawienie. (Odtwarzacz CD: za pomocą pokrętła jog wybierz opcję „OFF”, a następnie naciśnij przycisk DISPLAY/MENU, aby wprowadzić wybrane ustawienie).

Aby włączyć sygnał akustyczny

Wykonaj czynności 1–3, zmieniając ustawienie opcji BEEP na „ON” (włączone).

Oszczędzanie energii

Istnieje możliwość wyboru opcji podświetlenia wyświetlacza LCD na pilocie i lampki OPERATION na odtwarzaczu CD, dzięki czemu można ograniczyć zużycie baterii.

1 Naciskaj przycisk DISPLAY, aż zmieni się wskazanie na wyświetlaczu. (Odtwarzacz CD: Naciśnij przycisk DISPLAY/MENU, aż zostanie wyświetlony ekran MENU. Obróć pokrętło jog dial, aby wybrać opcję „OPTION”, a następnie naciśnij przycisk DISPLAY/MENU).

2 Przesuń dźwignię jog w kierunku **◀◀** lub **▶▶**, aby wybrać opcję „LIGHT”, a następnie naciśnij dźwignię jog, aby wprowadzić wybrane ustawienie. (Odtwarzacz CD: za pomocą pokrętła jog wybierz opcję „LIGHT”, a następnie naciśnij przycisk DISPLAY/MENU, aby wprowadzić wybrane ustawienie).

3 Przesuń dźwignię jog w kierunku **◀◀** lub **▶▶**, aby wybrać ustawienie „LIGHT OFF” lub „LIGHT 2”, a następnie naciśnij dźwignię jog, aby wprowadzić wybrane ustawienie. (Odtwarzacz CD: za pomocą pokrętła jog wybierz opcję „LIGHT OFF” lub „LIGHT 2”, a następnie naciśnij przycisk DISPLAY/MENU, aby wprowadzić wybrane ustawienie).

Informacje o ustawieniu LIGHT

Ustawienie	Lampka OPERATION na odtwarzaczu CD	Podświetlenie wyświetlacza LCD na pilocie
LIGHT OFF	Nie świeci	Nie świeci
LIGHT 1	Świeci ciągle w czasie odtwarzania lub obsługi	Świeci przez około 5 sekund po naciśnięciu przycisku oraz w momencie zmiany utworu
LIGHT 2*	Świeci słabo w czasie odtwarzania lub obsługi	Świeci przez około 5 sekund po naciśnięciu przycisku

* Wybranie ustawienia „LIGHT 2” zamiast „LIGHT 1” pozwala na oszczędzanie baterii.

Podświetlenie wyświetlacza LCD na pilocie

Gdy używany jest zasilacz sieciowy, podświetlenie wyświetlacza LCD jest zawsze włączone.

Ciągłe odtwarzanie utworów (tryb SEAMLESS)

(dotyczy tylko płyt ATRAC CD)

Istnieje możliwość odtwarzania muzyki, np. koncertów na żywo, bez przerw pomiędzy utworami.

1 Gdy odtwarzanie jest zatrzymane, naciskaj przycisk **DISPLAY**, aż zmieni się wskazanie na wyświetlaczu. (Odtwarzacz CD: gdy odtwarzanie jest zatrzymane, naciśnij przycisk **DISPLAY/MENU**, aż zostanie wyświetlony ekran **MENU**. Za pomocą pokrętki jog wybierz opcję „**OPTION**”, a następnie naciśnij przycisk **DISPLAY/MENU**).

2 Przesuń dźwignię jog w kierunku **◀◀** lub **▶▶**, aby wybrać opcję „**SEAMLESS**”, a następnie naciśnij dźwignię jog, aby wprowadzić wybrane ustawienie. (Odtwarzacz CD: za pomocą pokrętki jog wybierz opcję „**SEAMLESS**”, a następnie naciśnij przycisk **DISPLAY/MENU**, aby wprowadzić wybrane ustawienie).

3 Przesuń dźwignię jog w kierunku **◀◀** lub **▶▶**, aby wybrać ustawienie „**ON**”, a następnie naciśnij dźwignię jog, aby wprowadzić wybrane ustawienie. (Odtwarzacz CD: za pomocą pokrętki jog wybierz opcję „**ON**”, a następnie naciśnij przycisk **DISPLAY/MENU**, aby wprowadzić wybrane ustawienie).

Uwaga

Utwory mogą nie być odtwarzane w sposób ciągły, w zależności od sposobu dokonania nagrania źródłowego.

Podłączanie do zestawu stereofonicznego

Istnieje możliwość odsłuchiwania płyt CD za pośrednictwem zestawu stereofonicznego i nagrywania płyt na kasetach magnetofonowych lub płytach MiniDisc. Szczegółowe informacje można znaleźć w instrukcji obsługi podłączanego urządzenia.

Przed wykonaniem połączeń należy sprawdzić, czy wszystkie podłączane urządzenia zostały wyłączone.

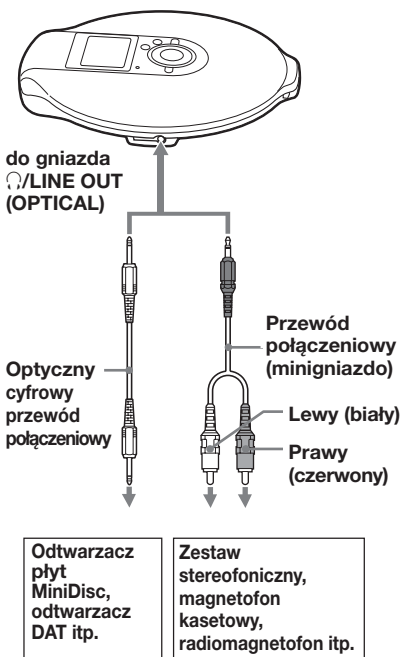

- 1 Gdy odtwarzanie jest zatrzymane, naciśnij przycisk DISPLAY, aż zmieni się wskazanie na wyświetlaczu. (Odtwarzacz CD: gdy odtwarzanie jest zatrzymane, naciśnij przycisk DISPLAY/MENU, aż zostanie wyświetlony ekran MENU. Za pomocą pokrętki jog wybierz opcję „OPTION”, a następnie naciśnij przycisk DISPLAY/MENU).
- 2 Przesuń dźwignię jog w kierunku ◀◀ lub ▶▶, aby wybrać ustawienie „AUDIO OUT”, a następnie naciśnij dźwignię jog, aby wprowadzić wybrane ustawienie. (Odtwarzacz CD: za pomocą pokrętki jog wybierz opcję „AUDIO OUT”, a następnie naciśnij przycisk DISPLAY/MENU, aby wprowadzić wybrane ustawienie).
- 3 Przesuń dźwignię jog w kierunku ◀◀ lub ▶▶, aby wybrać ustawienie odpowiednie dla podłączonego urządzenia, a następnie naciśnij dźwignię jog, aby wprowadzić wybrane ustawienie. (Odtwarzacz CD: za pomocą pokrętki jog wybierz ustawienie, a następnie naciśnij przycisk DISPLAY/MENU, aby wprowadzić wybrane ustawienie).

Podłączone urządzenie* Ustawienie

Sluchawki	„HP”
Urządzenie podłączone za pomocą przewodu połączeniowego	„LINE”

* Po podłączeniu urządzenia przy użyciu optycznego cyfrowego przewodu połączeniowego nie trzeba wybierać ustawienia. Ustawienie zostanie automatycznie przełączone na odpowiednie dla połączenia optycznego.

(ciąg dalszy)

Podłączanie do zestawu stereofonicznego

Uwagi

- Przed rozpoczęciem odtwarzania płyty CD należy zredukować głośność podłączonego urządzenia, aby nie uszkodzić głośników.
- Podczas nagrywania należy używać zasilacza sieciowego. Jeśli jako źródło zasilania stosowane są akumulatory lub baterie suche, podczas nagrywania mogą się one całkowicie wyczerpać.
- Głośność podłączonego urządzenia należy ustawić tak, aby dźwięk nie był zniekształcony.
- W odtwarzaczu CD zastosowano system zarządzania kopiowaniem seryjnym (Serial Copy Management System), który umożliwia wykonywanie jedynie cyfrowych kopii pierwszej generacji.
- Podczas nagrywania lub odtwarzania płyty ATRAC CD/MP3 CD przy użyciu podłączonego urządzenia należy korzystać wyłącznie z analogowego przewodu połączeniowego.
- W przypadku zmiany podłączonego urządzenia należy zmienić ustawienie opcji „AUDIO OUT”.

W przypadku podłączenia słuchawek lub innych urządzeń do gniazda /LINE OUT (OPTICAL)

Po podłączeniu optycznego cyfrowego przewodu połączeniowego odtwarzanie jest automatycznie przełączane na optyczne wyjście cyfrowe.

Po podłączeniu pilota lub przewodu połączeniowego przez 5 sekund miga bieżące ustawienie AUDIO OUT („HP” lub „LINE”).

Jeśli do gniazda /LINE OUT (OPTICAL) podłączane jest inne urządzenie, najpierw należy usunąć urządzenie i podłączyć ponownie słuchawki, a następnie przełączyć ustawienie opcji AUDIO OUT na „HP”.

Gdy opcja AUDIO OUT ma ustawienie „LINE”

Nie można ustawiać głośności przy użyciu regulatora VOL +/- na odtwarzaczu CD lub pilocie.

Korzystanie z optycznego cyfrowego przewodu połączeniowego

Przed rozpoczęciem nagrywania z płyty CD na płytę MiniDisc, kasetę DAT itp. należy upewnić się, czy odtwarzacz CD jest zatrzymany (pauza).

Użycie funkcji G-PROTECTION i korektora podczas korzystania z przewodu połączeniowego lub optycznego cyfrowego przewodu połączeniowego

- Aby nagrywać dźwięk wysokiej jakości z płyty CD, należy ustawić opcję G-PROTECTION w menu na wartość „G-PRO 1”.
- Gdy dla opcji AUDIO OUT wybrano ustawienie „LINE”, funkcja korektora parametrycznego nie działa.

► Podłączenie do źródła zasilania

Stan naładowania baterii można kontrolować na wyświetlaczu.





Lobatt*

* Urządzenie wydaje sygnał dźwiękowy.

Wyczerpany akumulator należy naładować, a wyczerpaną baterię suchą należy wymienić na nową.

- Korzystanie z akumulatora (ta strona)
- Korzystanie z baterii suchej (strona 35)

Uwagi

- Sekcje wskaźnika  pokazują przybliżeniu stopień zużycia baterii. Jedna sekcja nie zawsze odpowiada jednej czwartej pojemności baterii.
- Liczba wyświetlanych sekcji wskaźnika  może rosnąć lub maleć, w zależności od warunków zewnętrznych.
- Jeśli w celu wydłużenia czasu działania używany jest równocześnie akumulator i bateria sucha, akumulator powinien być całkowicie naładowany, a bateria sucha powinna być nowa.

Więcej informacji na temat żywotności i czasu ładowania akumulatora można znaleźć w sekcji „Dane techniczne”.

Korzystanie z akumulatora

Przed pierwszym użyciem akumulator należy naładować.

Aby zachować pierwotną pojemność akumulatora przez długi czas, należy ładować go tylko wtedy, gdy jest całkowicie rozładowany.

Odtwarzacz CD umożliwia stosowanie tylko akumulatorów następującego rodzaju:

- NH-14WM (należy do wyposażenia)

- 1** Ściśnij przełącznik OPEN z obu stron, aby otworzyć pokrywę odtwarzacza CD, a następnie otwórz pokrywę komory baterii wewnątrz odtwarzacza.

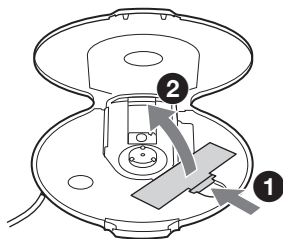

- 2** Włóż akumulator, dopasowując biegun \oplus do oznaczeń wewnątrz komory i zamknij pokrywę, tak aby zatrzasknęła się we właściwym miejscu.

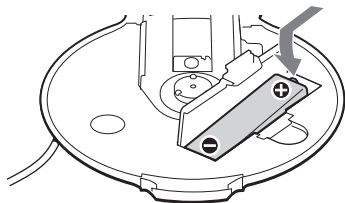

Najpierw włóż biegun baterii oznaczony symbolem \ominus .

(ciąg dalszy)

3 Podłącz jeden koniec zasilacza sieciowego do gniazda DC IN 3 V dostarczonej podstawki do ładowania, a drugi koniec do gniazda zasilania. Następnie umieść odtwarzacz CD na podstawce do ładowania (strona 15).

Rozpoczyna się ładowanie akumulatora. Na wyświetlaczu pilota zdalnego sterowania zaczyna migać wskaźnik „Charging” i zaczynają świecić po kolei sekcje wskaźnika . Na odtwarzaczu CD zaświeci lampka OPERATION. Po całkowitym naładowaniu akumulatora z wyświetlacza znikają wszystkie wskaźniki i gaśnie lampka OPERATION.





Uwagi dotyczące dostarczonej podstawki do ładowania

- Dostarczonej podstawki do ładowania można używać tylko z tym odtwarzaczem CD. Przy użyciu tej podstawki nie można ładować innych modeli odtwarzaczy.

- Dostarczona podstawka do ładowania umożliwi ładowanie wyłącznie akumulatorów. Nie należy ładować innego typu baterii.
- Podczas ładowania odtwarzacz CD i akumulator się nagrzewają. Nie stanowi to zagrożenia.
- Na podstawce do ładowania nie należy umieszczać monet ani innych metalowych przedmiotów. Przypadkowe zetknięcie metalowego przedmiotu ze stykiem podstawki do ładowania może spowodować zwarcie i nagrzanie się styku.

Aby naładować akumulator, nie korzystając z dostarczonej podstawki do ładowania

- 1 Wykonaj czynności 1 i 2 opisane w części „Korzystanie z baterii suchej” (strona 35), aby podłączyć do odtwarzacza CD zewnętrzny pojemnik na baterie.
- 2 Przytrzymując przełącznik na zewnętrznym pojemniku na baterie przesunięty w kierunku wskazywanym przez strzałkę, podłącz zasilacz sieciowy.
- 3 Naciśnij 5-funkcyjny przycisk sterujący w kierunku /CHG. Rozpocznie się ładowanie.

5-funkcyjny przycisk sterujący (/CHG)
Lampka OPERATION

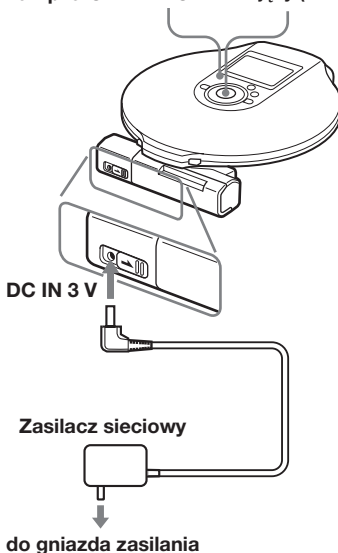

Uwagi

- Podczas ładowania odtwarzacz CD i akumulator się nagrzewają. Nie stanowi to zagrożenia.
- Naciśnięcie podczas ładowania 5-funkcyjnego przycisku sterującego w kierunku ►|| spowoduje zatrzymanie ładowania i rozpoczęcie odtwarzania płyty CD.
- Umieszczenie działającego odtwarzacza na podstawie do ładowania spowoduje przerwanie odtwarzania i rozpoczęcie ładowania.
- Odtwarzacz CD należy starannie umieścić w podstawie do ładowania. Należy się upewnić, że świeci lampka OPERATION na odtwarzaczu CD. Nieprawidłowe umieszczenie może spowodować przerwanie ładowania lub odtwarzania.

Wymowanie akumulatora

Aby wyjąć akumulator należy nacisnąć biegun ⊖.

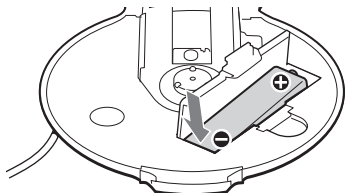

Kiedy wymieniać akumulator

Jeśli żywotność akumulatora zmniejszyła się mniej więcej o połowę, należy wymienić go na nowy.

Uwaga dotycząca akumulatora

Jeśli akumulator jest nowy lub nie był używany przez długi czas, może nie być w pełni naładowany. W takim wypadku należy go naładować, aż zgaśnie lampka OPERATION, a następnie korzystać z odtwarzacza CD, dopóki akumulator nie rozładuje się całkowicie (na wyświetlaczu pojawi się wskaźnik „Lobatt”). Procedurę tę należy powtórzyć kilka razy.

Uwaga dotycząca przenoszenia akumulatora

Aby uniknąć nieoczekiwanego nagrzewania akumulatora, należy korzystać z dostarczonego pojemnika na baterie. W przypadku kontaktu akumulatora z metalowymi przedmiotami może nastąpić zwarcie prowadzące do nagrzewania lub zapalenia się akumulatorów.

Korzystanie z baterii suchej

Wkładając do odtwarzacza CD akumulator i podłączając zewnętrzny pojemnik na baterie można wydłużyć czas działania urządzenia.

- 1 Zdejmij osłonę pojemnika, naciskając wkręt z tyłu pojemnika na baterie.**

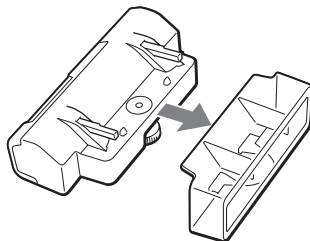

- 2 Włóż baterię alkaliczną (nie należy do wyposażenia) LR6 (rozmiar AA), dopasowując biegun ⊕ do oznaczeń wewnątrz pojemnika na baterie, a następnie zamknij pokrywę pojemnika na baterie.**

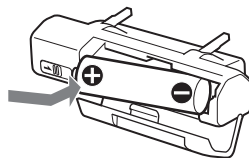

(ciąg dalszy)

3 Podłącz starannie pojemnik na baterie do odtwarzacza CD i obróć wkręt w kierunku LOCK.

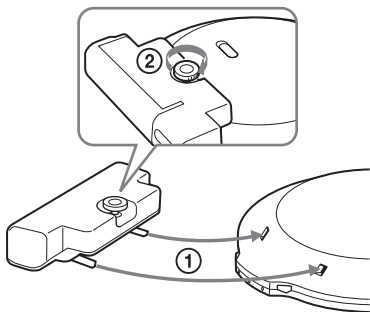

Uwagi

- Jeśli zewnętrzny pojemnik na baterie nie jest używany, na czas jego przenoszenia lub przechowywania należy założyć osłonę pojemnika.
- Jeśli podczas odtwarzania przełącznik na zewnętrznym pojemniku na baterie zostanie przesunięty w kierunku wskazywanym przez strzałkę, odtwarzanie może zostać przerwane.
- Gdy bateria jest wyczerpana, należy wymienić ją na nową.
- Akumulator w odtwarzaczu CD i bateria w zewnętrznym pojemniku na baterie rozładowują się jednocześnie.

Uwagi dotyczące źródła zasilania

Jeśli odtwarzacz nie będzie używany przez dłuższy czas, należy odłączyć wszystkie źródła zasilania.

Uwagi dotyczące zasilacza

- Należy korzystać wyłącznie z zasilacza sieciowego należącego do wyposażenia urządzenia. Jeśli odtwarzacz CD został dostarczony bez zasilacza, należy użyć zasilacza sieciowego AC-E30HG. Nie należy korzystać z innego zasilacza prądu zmiennego. Może to spowodować nieprawidłowe działanie urządzenia.

Biegunowość wtyku



- Nie należy dotykać zasilacza mokrymi rękami.
- Zasilacz sieciowy należy podłączyć do łatwo dostępnego gniazda zasilania. W przypadku zauważenia jakichkolwiek nieprawidłowości w działaniu zasilacza sieciowego należy natychmiast odłączyć go od gniazda zasilania.

Uwagi dotyczące akumulatorów i baterii suchych

- Nie należy ładować baterii suchych.
- Nie należy wrzucać baterii do ognia.
- Nie należy nosić baterii z monetami lub innymi metalowymi przedmiotami. Przypadkowe zwarcie przeciwnych biegunów metalowym przedmiotem może spowodować nagrzewanie się baterii.
- Nie należy używać akumulatorów w połączeniu z bateriami suchymi.
- Nie należy używać baterii starych w połączeniu z nowymi.
- Nie należy używać różnych typów baterii jednocześnie.
- Baterie należy wyjąć z urządzenia, jeśli nie będą używane przez dłuższy czas.
- Jeśli nastąpił wyciek elektrolitu z baterii, należy wyczyścić dokładnie pojemnik i włożyć nowe baterie. W przypadku kontaktu elektrolitu z ciałem substancję należy dokładnie zmyć.

Lista menu

Naciśnij i przytrzymaj przycisk DISPLAY/MENU na odtwarzaczu CD, aż zostanie wyświetlony ekran MENU, a następnie za pomocą pokręćła jog wybierz odpowiednie menu. Na pilocie – naciśnij kilkakrotnie przycisk SOUND (dla ustawień dźwięku) lub DISPLAY (dla pozostałych ustawień).

Odtwa-
rzacz CD

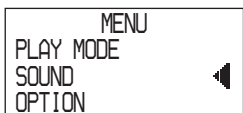

Pilot



Aby wrócić do poprzedniego ekranu, naciśnij przycisk ■ (Odtwarzacz CD: naciśnij przycisk □ – *1).

Aby anulować operację ustawiania, naciśnij i przytrzymaj przycisk DISPLAY (tylko w menu OPTION) lub ■ przez co najmniej 2 sekundy (Odtwarzacz CD: naciśnij 5-funkcyjny przycisk sterujący w kierunku ■/CHG).

Opcje oznaczone symbolem ● są ustawieniami domyślnymi.

Informacje na temat opcji odtwarzania można znaleźć na stronie 19.

Ustawienia dźwięku (strona)	Menu 1 →	Menu 2 →	Menu 3
Regulacja jakości dźwięku (25)	SOUND*2	● OFF SOFT ACTIVE HEAVY CUSTOM	—
Ustawienia różnych funkcji (strona)	Menu 1 →	Menu 2 →	Menu 3
Ochrona przed przeskakiwaniem dźwięku (26)	OPTION	G-PROTECTION*4	● G-PRO 1 G-PRO 2
Ochrona słuchu (27)	OPTION	AVLS	ON ● OFF
Automatyczne zatrzymywanie odtwarzania (27)	OPTION	TIMER	10 min*3 ● OFF
Podłączanie do zestawu stereofonicznego (31)	OPTION	AUDIO OUT*4	● HP LINE
Wyłączanie sygnału akustycznego (28)	OPTION	BEEP	● ON OFF
Oszczędzanie energii (29)	OPTION	LIGHT	LIGHT OFF ● LIGHT 1 LIGHT 2
Ciągłe odtwarzanie utworów (30)	OPTION	SEAMLESS*4, *5	ON ● OFF

*1 Gdy napis „PGM” nie jest wyświetlany.

*2 Wyświetlane tylko na odtwarzaczu CD.

*3 Ustawienie domyślne. Jeśli to ustawienie zostało zmienione, wyświetlona zostanie aktualna wartość.

*4 Wyboru tych ustawień można dokonywać, gdy odtwarzanie jest zatrzymane.

*5 Dotyczy tylko płyty ATRAC CD

Środki ostrożności

Związne z bezpieczeństwem

- W przypadku dostania się obcych ciał lub cieczy do wnętrza odtwarzacza CD należy odłączyć urządzenie od źródła zasilania i przed podjęciem dalszych działań zlecić sprawdzenie urządzenia wykwalifikowanemu personelowi.
- Nie należy umieszczać obcych ciał w gnieździe DC IN 3 V (gniazdo zasilania zewnętrznego).

Związne z odtwarzaczem CD

- Soczewkę odtwarzacza CD należy chronić przed zanieczyszczeniem. Nie wolno jej dotykać. Dotknięcie soczewki może spowodować jej uszkodzenie, a odtwarzacz może działać nieprawidłowo.
- Nie należy umieszczać ciężkich przedmiotów na odtwarzaczu CD. Może to spowodować uszkodzenie odtwarzacza oraz płyty CD.
- Nie należy umieszczać odtwarzacza CD w pobliżu źródeł ciepła lub w miejscach narażonych na bezpośrednie działanie promieni słonecznych, o dużym stopniu zapylenia lub zapiaszczenia, wilgotnych, narażonych na deszcz, wstrząsy mechaniczne, na nierównej powierzchni lub w samochodzie z całkowicie zamkniętymi szybami.
- Jeśli odtwarzacz powoduje zakłócenia w odbiorze programów radiowych lub telewizyjnych, należy wyłączyć urządzenie lub odsunąć je od odbiornika radiowego lub telewizyjnego.
- Za pomocą tego urządzenia nie można odtwarzać płyt CD nietypowego kształtu (np. w kształcie serca, kwadratu lub gwiazdy). Próby odtwarzania takich płyt mogą spowodować uszkodzenie urządzenia. Nie należy używać tego typu płyt.

Związne z płytami CD

- Aby nie zabrudzić płyty CD, należy ją trzymać za krawędź. Nie należy dotykać powierzchni płyty.
- Nie należy przyklejać papieru ani taśmy do płyty CD.
- Nie należy narażać płyty CD na bezpośrednie działanie promieni słonecznych lub źródeł ciepła, takich jak np. nawiew gorącego powietrza. Nie należy zostawiać odtwarzacza CD w zaparkowanym samochodzie narażonym na bezpośrednie działanie promieni słonecznych.

Związne ze słuchawkami/ minisłuchawkami

Bezpieczeństwo na drodze

Nie należy używać słuchawek podczas kierowania samochodem, rowerem lub innym pojazdem mechanicznym. Może to stwarzać niebezpieczeństwo na drodze i w niektórych krajach stanowi wykroczenie. Niebezpieczne może być także słuchanie w czasie chodzenia, szczególnie przy przechodzeniu przez przejście dla pieszych. Należy zachować szczególną ostrożność lub przerwać korzystanie ze słuchawek w sytuacjach potencjalnie niebezpiecznych.

Ochrona słuchu

Należy unikać korzystania ze słuchawek przy wysokim poziomie głośności. Specjaliści przestrzegają przed ciągłym, głośnym i długim słuchaniem muzyki. W przypadku wystąpienia tzw. dzwonienia w uszach należy zredukować poziom głośności lub przerwać korzystanie ze słuchawek.

Wzgląd na otoczenie

Głośność należy utrzymywać na rozsądnym poziomie. Umożliwi to odbieranie dźwięków z zewnątrz i nie będzie uciążliwe dla otoczenia.

Konserwacja

Czyszczenie obudowy

Obudowę należy czyścić miękką szmatką zwilżoną wodą lub roztworem łagodnego detergentu. Nie należy używać alkoholu, benzyny ani rozpuszczalników.

Czyszczenie styków

Jeśli styki podstawki do ładowania zabrudzą się, akumulator może nie być prawidłowo ładowany. Styki należy regularnie czyścić za pomocą bawełnianego wacika lub suchej ściereczki w sposób pokazany na rysunku poniżej.

Styki

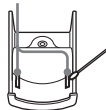

Rozwiązywanie problemów

Jeśli próby rozwiązania problemu według poniższych wskazówek nie dadzą pożądaných rezultatów, należy skontaktować się z najbliższym przedstawicielem firmy Sony.

Objaw	Przyczyna i/lub środki zaradcze
Poziom głośności nie zwiększa się, nawet przy kilkakrotnym obracaniu pokrętki VOL +/- w kierunku znaku + (przy kilkakrotnym naciśnięciu przycisku VOL + na odtwarzaczu CD).	<ul style="list-style-type: none">→ Funkcja AVLS jest włączona (ustawienie „ON”). Wyłącz tę funkcję (ustawienie „OFF”). (strona 27)→ Dla opcji AUDIO OUT zostało wybrane ustawienie „LINE”. Wybierz ustawienie „HP”. (strona 31)
Nie słychać ani dźwięku, ani szumów.	<ul style="list-style-type: none">→ Podłącz starannie wtyki słuchawek/minisłuchawek. (strona 15)→ Wtyki są zabrudzone. Wtyki słuchawek/minisłuchawek należy okresowo czyścić suchą, miękką szmatką.
Nie można odtworzyć niektórych plików.	<ul style="list-style-type: none">→ Nastąpiła próba odtworzenia plików zapisanych w formacie niezgodnym z tym odtwarzaczem CD. (strona 6)
Czas działania urządzenia zasilanego baterią suchą jest zbyt krótki.	<ul style="list-style-type: none">→ Upewnij się, że stosowana jest bateria alkaliczna, a nie manganowa. (strona 35)→ Wymień baterię na nową baterię alkaliczną typu LR6 (rozmiar AA). (strona 35)
Czas działania urządzenia zasilanego akumulatorem jest zbyt krótki.	<ul style="list-style-type: none">→ Kilkakrotnie naładuj i rozładuj akumulator. (strony 33-35)
Na wyświetlaczu pojawia się napis „Lobatt”. Płyta CD nie jest odtwarzana.	<ul style="list-style-type: none">→ Akumulator jest całkowicie rozładowany. Naładuj akumulator. (strony 33-35)→ Wymień baterię na nową baterię alkaliczną typu LR6 (rozmiar AA). (strona 35)
Na wyświetlaczu pojawia się wskazanie „HI dc In”.	<ul style="list-style-type: none">→ Używany jest zasilacz sieciowy o wartości znamionowej wyższej niż dostarczony lub zalecany do stosowania. Należy używać tylko dostarczonego zasilacza sieciowego lub przewodu do akumulatora samochodowego zalecanych w rozdziale „Wyposażenie opcjonalne”. (strona 43)

(ciąg dalszy)

Rozwiązywanie problemów

Objaw	Przyczyna i/lub środki zaradcze
Po włożeniu płyty CD do odtwarzacza nie jest ona odtwarzana lub na wyświetlaczu widoczny jest napis „No disc”.	<ul style="list-style-type: none">→ Płyta CD jest zabrudzona lub uszkodzona.→ Sprawdź, czy płyta CD została włożona stroną z nadrukiem do góry. (strona 15)→ Skropliła się para wodna. Pozostaw odtwarzacz na kilka godzin, aż wilgoć wyparuje.→ Domknij pokrywę komory baterii. (strona 33)→ Sprawdź, czy bateria została włożona prawidłowo. (strony 33, 35)→ Starannie podłącz zasilacz sieciowy do gniazda zasilania. (strona 15)→ Naciśnij dźwignię jog (Odtwarzacz CD: naciśnij 5-funkcyjny przycisk sterujący w kierunku ►) dopiero po upływie co najmniej jednej sekundy od podłączenia zasilacza sieciowego.→ Płyta CD-R/RW jest pusta.→ Problem jest związany z jakością płyty CD-R/CD-RW, urządzeniem nagrywającym lub używanym oprogramowaniem.
Po naciśnięciu przycisku świeci lampka OPERATION na odtwarzaczu CD, a odtwarzacz nie działa.	<ul style="list-style-type: none">→ Przyciski są zablokowane. Cofnij przełącznik HOLD. (strona 28)
Nie można ustawić głośności.	<ul style="list-style-type: none">→ Dla opcji AUDIO OUT zostało wybrane ustawienie „LINE”. Ustaw głośność za pomocą regulatora głośności podłączonego urządzenia. (strona 31)→ Dla opcji AUDIO OUT wybierz ustawienie „HP”. Ustaw poziom głośności za pomocą przycisków VOL +/- na odtwarzaczu CD. (strona 31)
Podczas nagrywania przy użyciu optycznego połączenia cyfrowego nie można prawidłowo nagrać numeru utworu.	<ul style="list-style-type: none">→ Ponownie nagraj numer utworu za pomocą nagrywarki płyty MiniDisc, magnetofonu DAT itp. (strona 31)→ Zapoznaj się z instrukcją obsługi urządzenia nagrywającego. (strona 31)
Nie można naładować akumulatora.	<ul style="list-style-type: none">→ Akumulator nie został włożony do komory baterii.→ Styki podstawki do ładowania są zabrudzone. Oczyszć je za pomocą miękkiej, suchej ściereczki. (strona 38)→ Odtwarzana jest płyta CD. Wyłącz odtwarzacz.→ Odtwarzacz CD nie został umieszczony prawidłowo na podstawie do ładowania. Umieść starannie odtwarzacz na podstawie i upewnij się, że zaświeciła lampka OPERATION. (strona 34)
Odtwarzanie rozpoczyna się w miejscu, w którym zostało przerwane. (funkcja wznowienia)	<ul style="list-style-type: none">→ Działa funkcja wznowienia. Aby rozpocząć odtwarzanie od pierwszego utworu, po zatrzymaniu odtwarzania naciśnij dźwignię jog (odtwarzacz CD: naciśnij i przytrzymaj 5-funkcyjny przycisk sterujący w kierunku ►) do momentu rozpoczęcia odtwarzania pierwszego utworu lub otwórz pokrywę odtwarzacza CD. Można także odłączyć wszystkie źródła zasilania, a następnie ponownie włożyć baterię lub podłączyć zasilacz sieciowy. (strony 15, 16, 33, 35)
Podczas odtwarzania płyty CD słychać szum.	<ul style="list-style-type: none">→ Domknij pokrywę komory baterii. (strona 33)
Podczas korzystania z podłączonego urządzenia stereofonicznego dźwięk jest zniekształcony lub zawiera szumy.	<ul style="list-style-type: none">→ Dla opcji AUDIO OUT zostało wybrane ustawienie „LINE”. Ustaw głośność podłączonego urządzenia. (strona 31)→ Dla opcji AUDIO OUT zostało wybrane ustawienie „HP”. Ustaw poziom głośności za pomocą przycisków VOL +/- na odtwarzaczu CD. (strona 31)

Objaw	Przyczyna i/lub środki zaradcze
Podczas odtwarzania płyta ATRAC CD lub MP3 CD nie obraca się, ale dźwięk jest słyszalny.	<ul style="list-style-type: none"> → Odtwarzacz jest skonstruowany w taki sposób, aby podczas odtwarzania zatrzymywał obracanie płyty ATRAC CD lub MP3 CD, co pozwala ograniczyć pobór energii elektrycznej. Odtwarzacz działa prawidłowo.
Po naciśnięciu dźwigni jog (odtwarzacz CD: po naciśnięciu 5-funkcyjnego przycisku sterującego w kierunku ►II) lub po zamknięciu pokrywy odtwarzacza na wyświetlaczu jest widoczny napis „NO FILE”.	<ul style="list-style-type: none"> → Na płycie CD nie ma plików ATRAC3plus/ATRAC3/MP3. → Użyto płyty CD-R/RW, z której usunięto dane. → Płyta CD jest zabrudzona.
Podczas zamykania pokrywy odtwarzacza płyta CD zaczyna się obracać.	<ul style="list-style-type: none"> → Odtwarzacz CD odczytuje informacje zapisane na płycie. Odtwarzacz działa prawidłowo.
Trudno odczytać napisy na wyświetlaczu LCD lub wyświetlanie jest spowolnione.	<ul style="list-style-type: none"> → Odtwarzacz CD jest używany w wysokiej (powyżej 40°C) lub niskiej temperaturze (poniżej 0°C). W temperaturze pokojowej wyświetlacz powróci do normalnego działania.
Na wyświetlaczu pilota szybko miga wskaźnik „ → Odtwarzacz CD przeszedł do trybu przygotowania do odtwarzania utworów z zakładkami. Należy zmienić ustawienie opcji PLAY MODE na „ALL”. 	
Prawidłowe sterowanie odtwarzaczem CD przy użyciu pilota jest niemożliwe.	<ul style="list-style-type: none"> → Omyłkowo naciśnięto są przyciski odtwarzacza CD.
Odtwarzanie zatrzymuje się nagle.	<ul style="list-style-type: none"> → Włączona jest opcja OFF TIMER. Zmień ustawienie na „OFF”.

Dane techniczne

System

Cyfrowy system dźwiękowy do odtwarzania płyt kompaktowych

Właściwości diody laserowej

Materiał: GaAlAs

Długość fali: $\lambda = 770\text{--}800\text{ nm}$

Czas trwania emisji: emisja ciągła

Moc wyjściowa lasera: poniżej $44,6\ \mu\text{W}$

(Wartość ta mierzona jest w odległości 200 mm od powierzchni obiektu na bloku głowicy optycznej o rozwarości optycznej 7 mm).

Przetwarzanie cyfrowo-analogowe

Kwarcowe, 1-bitowe sterowanie krzywą czasową

Pasma przeniesienia

$20\text{--}20\ 000\ \text{Hz}$ $\pm_{-2}^{+1}\ \text{dB}$ (mierzone wg normy JEITA)

Moc wyjściowa (dla poziomu wejściowego 3 V)

Wyjście liniowe (minigniazdo stereo)

Poziom wyjściowy $0,7\ \text{V rms}$ przy $47\ \text{k}\Omega$; zalecana impedancja obciążeniowa powyżej $10\ \text{k}\Omega$

Słuchawki (miniwytyk stereo)

Około $5\ \text{mW}$ + około $5\ \text{mW}$ przy $16\ \Omega$
(Około $1,5\ \text{mW}$ + około $1,5\ \text{mW}$ przy $16\ \Omega$)*

* Dotyczy klientów z Europy

Optyczne wyjście cyfrowe (optyczne łącze cyfrowe)

Poziom wyjściowy: $-21\text{--}-15\ \text{dBm}$

Długość fali: $630\text{--}690\ \text{nm}$ w punkcie szczytowym

Wymagania dotyczące zasilania

- Akumulator Sony NH-14WM: $1,2\ \text{V}$ (prąd stały) $\times 1$
- Bateria alkaliczna typu LR6 (rozmiar AA): $1,5\ \text{V}$ (prąd stały) $\times 1$
- Zasilacz sieciowy (gniazdo DC IN 3 V): $220\ \text{V}$, $50\ \text{Hz}$ (model chiński)
 $120\ \text{V}$, $60\ \text{Hz}$ (model meksykański)

Żywotność baterii*1 (w przybliżeniu w godzinach)

W przypadku korzystania z odtwarzacza CD na płaskiej i stabilnej powierzchni.

Gdy tryby LIGHT i SOUND są wyłączone (ustawienie „OFF”).

Czas pracy różni się w zależności od sposobu korzystania z urządzenia.

W przypadku korzystania z jednego akumulatora NH-14WM (ładowanego przez około 5 godzin*2)

	G-PROTECTION	
	„G-PRO 1”	„G-PRO 2”
Audio CD	20	20
ATRAC CD*3	35	35
MP3 CD*4	28	28

W przypadku korzystania z zewnętrznego pojemnika na baterie (jednej baterii alkalicznej*5)

	G-PROTECTION	
	„G-PRO 1”	„G-PRO 2”
Audio CD	30	30
ATRAC CD*3	50	50
MP3 CD*4	40	40

W przypadku korzystania z jednego akumulatora NH-14WM i zewnętrznego pojemnika na baterie (jednej baterii alkalicznej*5)

	G-PROTECTION	
	„G-PRO 1”	„G-PRO 2”
Audio CD	50	50
ATRAC CD*3	85	85
MP3 CD*4	70	70

*1 Wartość zmierzona zgodnie z normą JEITA (Japan Electronics and Information Technology Industries Association)

*2 Czas ładowania różni się w zależności od sposobu korzystania z baterii.

*3 W przypadku nagrywania z częstotliwością próbkowania $48\ \text{kb/s}$

*4 W przypadku nagrywania z częstotliwością próbkowania $128\ \text{kb/s}$

*5 Przy zastosowaniu baterii alkalicznej Sony LR6 (SG) (wyprodukowanej w Japonii)

Temperatura pracy

5°C–35°C

Wymiary (szerokość/wysokość/długość) (bez części wystających i przycisków)

Okolo 127 × 21,8 × 139,4 mm

Masa (bez wyposażenia opcjonalnego)

Okolo 168 g

Wszystkie produkty powinny posiadać oznaczenia patentów USA i zagranicznych, na których zastosowanie firma Dolby Laboratories udzieliła licencji.

Wygląd urządzenia oraz dane techniczne mogą ulec zmianie bez wcześniejszego powiadomienia.

Wyposażenie opcjonalne

Zasilacz prądu zmiennego*

AC-E30HG

Aktywny zestaw głośnikowy

SRS-Z1

SRS-Z30

Przewód do akumulatora samochodowego

DCC-E345

Przewód do akumulatora i samochodowy
zestaw połączeniowy

DCC-E34CP

Samochodowy zestaw połączeniowy

CPA-9C

Przewód połączeniowy

RK-G129

RK-G136

Minisluchawki (oprócz urządzeń
sprzedawanych we Francji)

MDR-EX71SL

MDR-Q55SL

Minisluchawki (dotyczy urządzeń
sprzedawanych we Francji)

MDR-E808SP

* Dane techniczne zasilaczy sieciowych różnią się w zależności od regionu. Przed dokonaniem zakupu należy sprawdzić wartość napięcia zasilającego w sieci lokalnej i kształt wtyku.

Sprzedawca może nie oferować wszystkich wyżej wymienionych elementów wyposażenia. Aby uzyskać szczegółowe informacje dotyczące wyposażenia sprzedawanego w danym kraju/regionie, należy skontaktować się z przedstawicielem firmy Sony.

<http://www.sony.net/>

Sony Corporation Printed in Malaysia



* 3 2 6 6 2 4 1 5 2 * (1)