

 FUJIFILM

digital
Tools for the imagination.

xD
xD-Picture Card™

Exif Print

PictBridge



ЦИФРОВАЯ КАМЕРА

FinePix E550

ИНСТРУКЦИЯ ПО ЭКСПЛУАТАЦИИ

Эта инструкция по эксплуатации описывает как правильно использовать цифровую камеру FUJIFILM FinePix E550.

Пожалуйста, внимательно следуйте указаниям этой инструкции.

1 Подготовка к работе

2 Основные функции

3 Доп. функции

4 Настройки

5 Установка ПО

6 Просмотр изображений

BL00419-200(1) **E**

Предупреждение

Чтобы предотвратить возгорание или получение удара электрическим током, не подвергайте камеру воздействию дождя или влаги.

Для пользователей в США

Протестировано в соответствии со стандартами FCC для ДОМАШНЕГО ИЛИ ОФИСНОГО ИСПОЛЬЗОВАНИЯ

Заявление FCC (Федеральной комиссии по связи)

Это устройство соответствует требованиям части 15 Правил FCC. Эксплуатация этого устройства соответствует следующим двум требованиям: (1) Это устройство не может вызывать интерференцию волн, и (2) это устройство должно реагировать на любую интерференцию, включая интерференцию, которая может вызвать выполнение нежелательной операции.

ПРЕДУПРЕЖДЕНИЕ

Это устройство было протестировано и найдено соответствующим требованиям, предъявляемым к цифровым устройствам класса B (Class B), в соответствии с частью 15 Правил FCC. Эти требования обеспечивают допустимую защиту от интерференции волн при постоянной установке. Это устройство генерирует, использует и может излучать радиочастотную энергию и, если устройство будет установлено неправильно и будет неправильно эксплуатироваться, может возникнуть интерференция волн, препятствующая радиосвязи. Однако нет гарантии отсутствия интерференции волн при установке в определенных условиях. Если это устройство создает интерференцию волн для приема радио- или телепрограмм, что может быть обнаружено выключением и включением устройства, пользователь устройства может попытаться устранить интерференцию одним из следующих способов:

- Изменив направление или положение приемной антенны.
- Увеличив расстояние между Вашим устройством и приемником.
- Подключив это устройство к другой сетевой розетке (отличной от розетки, к которой подключен приемник).
- Проконсультировавшись с дилером или опытным специалистом/радиотехником.

Любые изменения или модификации, не описанные в этой инструкции, могут привести к нарушению права пользователя на эксплуатацию этого устройства.

Замечание:

Для того чтобы устройство соответствовало части 15 Правил FCC, устройство должно использоваться с рекомендованной компанией Fujifilm кабелем USB с ферритовым сердечником и сетевым кабелем.

Для пользователей в Канаде

ПРЕДУПРЕЖДЕНИЕ

Данная цифровая камера класса B (Class B) соответствует требованиям канадского стандарта ICES-003.

Перед использованием камеры внимательно изучите меры безопасности (С.118).

ВНИМАНИЕ

Перед использованием программного обеспечения прочитайте эту страницу.

ПРИМЕЧАНИЕ

ПЕРЕД ТЕМ КАК ВСКРЫТЬ УПАКОВКУ ДИСКА CD-ROM, ПРЕДОСТАВЛЕННОГО КОМПАНИЕЙ FUJIFILM PHOTO FILM CO., LTD., ВНИМАТЕЛЬНО ПРОЧИТАЙТЕ ЛИЦЕНЗИОННОЕ СОГЛАШЕНИЕ. ИСПОЛЬЗОВАНИЕ ПРОГРАММНОГО ОБЕСПЕЧЕНИЯ, КОТОРОЕ СОДЕРЖИТСЯ НА ДАННОМ ДИСКЕ, ВОЗМОЖНО ТОЛЬКО ПРИ СОГЛАСИИ ПОЛЬЗОВАТЕЛЯ С УСЛОВИЯМИ ЭТОГО СОГЛАШЕНИЯ. ВСКРЫВ УПАКОВКУ, ПОЛЬЗОВАТЕЛЬ ПРИНИМАЕТ УСЛОВИЯ СОГЛАШЕНИЯ.

Лицензионное соглашение

Данное лицензионное соглашение ("Соглашение") заключается между Fuji Photo Film Co., Ltd. ("FUJIFILM") и пользователем и определяет дальнейшие постановления и условия использования программного обеспечения FUJIFILM. На диске CD-ROM содержится программное обеспечение сторонних производителей. При наличии отдельного соглашения, предоставленного поставщиком стороннего программного обеспечения, условия использования этого программного обеспечения, указанные в отдельном соглашении, имеют приоритет перед условиями данного Соглашения.

1. Определения.
 - (a) "Носитель" означает компакт-диск, озаглавленный "Программное обеспечение для FinePix SX (Software for FinePix SX)", предоставленный пользователю вместе с данным Соглашением.
 - (b) "Программное обеспечение" означает программное обеспечение, записанное на носитель.
 - (c) "Документация" означает руководства по использованию программного обеспечения и связанных письменных материалов, предоставленных вместе с носителем.
 - (d) "Продукт" означает носитель (включая программное обеспечение) и документацию, вместе взятые.
2. Использование программного обеспечения.

FUJIFILM предоставляет не подлежащую передаче простую лицензию:

 - (a) на установку одной копии программного обеспечения на один компьютер в двояком машинном исполнении (представлении);
 - (b) на использование программного обеспечения на компьютере, на котором оно установлено; и
 - (c) на создание одной резервной копии программного обеспечения.
3. Ограничения.
 - 3.1 Запрещается распространение, аренда, прокат или иной способ передачи любой составляющей программного обеспечения, носителя или документации третьему лицу без предварительного письменного согласия FUJIFILM. Не допускается сублицензирование, поручение или иной способ передачи всех или какой-то части прав, данных FUJIFILM в данном Соглашении, без предварительного письменного согласия FUJIFILM.
 - 3.2 За исключением специально оговоренных здесь FUJIFILM случаев, запрещается копирование или воспроизведение всей или любой части программного обеспечения или документации.
 - 3.3 Не разрешается изменение, адаптация или перевод программного обеспечения или документации. Запрещается изменение или удаление знака авторского права или иных уведомлений о правах собственности, которые содержатся на упаковке или внутри программного обеспечения или документации.

- 3.4 Запрещается разработка пользователем или третьим лицом документации по готовому продукту, демонтажная или дисассемблирование программного обеспечения.
4. Право собственности. Все авторские права и иные права собственности на программное обеспечение и документацию принадлежат и удерживаются компанией FUJIFILM или сторонними поставщиками, как указано на упаковке или внутри программного обеспечения или документации. Не допускается иное толкование, явное или неявное, передача любых прав, лицензий или прав собственности, кроме специально оговоренных в данном соглашении случаев.
5. Ограниченная гарантия. FUJIFILM гарантирует отсутствие материальных дефектов на носителе и качество продукта при нормальном использовании в течение девяноста (90) дней с даты получения носителя. Если носитель не соответствует вышеуказанной гарантии, FUJIFILM обязуется заменить дефектный носитель на качественный. Вся ответственность FUJIFILM и единственная и исключительная компенсация пользователю в отношении любых дефектов на носителе ограничивается описанной выше заменой носителя.
6. ОТКАЗ ОТ ГАРАНТИИ. ЗА ИСКЛЮЧЕНИЕМ СЛУЧАЕВ, ИЗЛОЖЕННЫХ В 5 РАЗДЕЛЕ ДАННОГО СОГЛАШЕНИЯ, FUJIFILM ПРЕДОСТАВЛЯЕТ ПРОДУКТ "КАК ЕСТЬ" БЕЗ ВСЯКИХ ГАРАНТИЙ, ЯВНЫХ ИЛИ НЕЯВНЫХ. FUJIFILM НЕ ДАЕТ ГАРАНТИЙ, ЯВНЫХ, НЕЯВНЫХ ИЛИ УСТАНОВЛЕННЫХ ЗАКОНОДАТЕЛЬНО, ПО ЛЮБЫМ ДРУГИМ ВОПРОСАМ, ВКЛЮЧАЯ, НО НЕ ОГРАНИЧИВАЯСЬ, СОБЛЮДЕНИЕ ЛЮБЫХ АВТОРСКИХ ПРАВ, ПАТЕНТОВ, ПРОИЗВОДСТВЕННЫХ СЕКРЕТОВ ИЛИ ДРУГИХ ПРАВ СОБСТВЕННОСТИ ЛЮБЫХ ТРЕТЬИХ ЛИЦ, ТОВАРНОГО КАЧЕСТВА ИЛИ СООТВЕТСТВИЯ ДЛЯ ЛЮБЫХ ЧАСТНЫХ ЦЕЛЕЙ.
7. ОГРАНИЧЕНИЕ ОТВЕТСТВЕННОСТИ. НИ ПРИ КАКИХ УСЛОВИЯХ FUJIFILM НЕ НЕСЕТ ОТВЕТСТВЕННОСТИ ЗА ОБЩИИ, НАМЕРЕННЫЙ ИЛИ НЕУМЫШЛЕННЫЙ, СЛУЧАЙНЫЙ ИЛИ ЛЮБОЙ ДРУГОЙ УЩЕРБ (ВКЛЮЧАЯ УБЫТКИ ОТ ПОТЕРИ ПРИБЫЛЕЙ ИЛИ СБЕРЕЖЕНИЙ), ЯВЛЯЮЩИЙСЯ СЛЕДСТВИЕМ ИСПОЛЬЗОВАНИЯ ИЛИ НЕВОЗМОЖНОСТИ ИСПОЛЬЗОВАНИЯ ПРОДУКТА ДАЖЕ В ТОМ СЛУЧАЕ, ЕСЛИ КОМПАНИЯ FUJIFILM БЫЛА ОСВЕДОМЛЕНА О ВОЗМОЖНОСТИ ТАКОГО УЩЕРБА.
8. Экспорт запрещен. Пользователь уведомляется, что ни программное обеспечение, ни его компоненты не могут быть пересланы или экспортированы в другую страну или использоваться другим способом в нарушение любых законов и норм экспортного контроля, которым подчиняется программное обеспечение.
9. Прекращение. В случае нарушения пользователем любых условий и постановлений данного Соглашения FUJIFILM имеет право немедленно прекратить действие данного Соглашения без всякого уведомления.
10. Срок. Данное Соглашение действует вплоть до даты прекращения использования программного обеспечения, если не будет прекращено раньше в соответствии с пунктом 9.
11. Обязательства при прекращении. При прекращении или окончании срока действия данного Соглашения пользователь должен своими силами и под свою ответственность немедленно удалить или ликвидировать все программное обеспечение (включая копии), носитель и документацию.
12. Регулирующее законодательство. Данное соглашение подпадает под действие и истолковывается в соответствии с законодательством Японии.

Декларация ЕС о соответствии

Мы
Название: Fuji Photo Film (Europe) G.m.b.H.
Адрес: 40549 Dusseldorf, Germany

декларируем, что устройство
Название устройства: ЦИФРОВАЯ КАМЕРА FUJIFILM FinePix E550
Название производителя: Fuji Photo Film Co., Ltd.
Адрес производителя: 26-30, Nishiazabu 2-chome, Minato-ku
Toyo 106-8620, Japan

соответствует следующим стандартам

Безопасность:	EN60065	
Электромагнитная совместимость:	EN55022:	1998 Класс B
	EN55024	1998
	EN61000	1995 + A1:1998 + A2:1998

с соблюдением требований директив по электромагнитной совместимости (89/336/EEC, 92/31/EEC и 93/68/EEC) и директивы по пониженному напряжению питания (73/23/EEC).



Дюссельдорф, Германия
Место

1 августа 2004
Дата

Подпись/Финансовый директор



Содержание

Предупреждение	2	Основные части камеры	8
ВНИМАНИЕ	2	Крепление ремешка	9
Декларация ЕС о соответствии	3	Использование ремешка	9
Введение	6	Пример текстового дисплея ЖК монитора	9
Принадлежности, поставляемые в комплекте	7	■ Режим фотосъемки	9
		■ Режим воапроизведения	9

1 Подготовка к работе

ЗАРЯДКА БАТАРЕЙ	10
Заряжаемые аккумуляторы	10
УСТАНОВКА БАТАРЕЙ И НОСИТЕЛЕЙ	11
Совместимые батареи	11
Проверка заряда батареи	13
ВКЛЮЧЕНИЕ И ВЫКЛЮЧЕНИЕ/ НАСТРОЙКА ДАТЫ И ВРЕМЕНИ	14
КОРРЕКТИРОВКА ДАТЫ И ВРЕМЕНИ/ ИЗМЕНЕНИЕ ПОРЯДКА ДАТ	15
ВЫБОР ЯЗЫКА	16
РАЗРЯДКА ПЕРЕЗАРЯЖАЕМЫХ БАТАРЕЙ	17

2 Работа с камерой

ОСНОВНАЯ ИНСТРУКЦИЯ ПО ЭКСПЛУАТАЦИИ	18
-------------------------------------	----

ФОТОСЪЕМКА

РЕЖИМ ФОТОСЪЕМКИ

ФОТОСЪЕМКА (АВТОМАТИЧЕСКИЙ РЕЖИМ)	20
ИСПОЛЬЗОВАНИЕ ВИДОИСКАТЕЛЯ	23
ИНДИКАТОРНАЯ ЛАМПОЧКА ВИДОИСКАТЕЛЯ	23
ЧИСЛО ИМЕЮЩИХСЯ КАДРОВ	24
■ Стандартное количество снимков, которые могут быть сохранены на карте памяти xD-Picture	24
ИСПОЛЬЗОВАНИЕ РЕЖИМА ФИКС. ФОКУСА/ФИКСАЦИИ ЭКСПОЗИЦИИ	25
ИСПОЛЬЗОВАНИЕ "ЗУМА" (ОПТИЧЕСКОГО /ЦИФРОВОГО)	26
ЛУЧШАЯ РАМКА	26

РЕЖИМ ВОСПРОИЗВЕДИЕНИЯ

ПРОСМОТР ИЗОБРАЖЕНИЙ (ВОСПРОИЗВЕДИЕНИЕ)	27
Воспроизведение одного кадра/ Выбор изображений/ Мультикадровое воспроизведение	27
Воспроизведение с увеличением изображения	28
УДАЛЕНИЕ ИЗОБРАЖЕНИЙ (УДАЛЕНИЕ КАДРА)	29

3 Дополнительные функции

РЕЖИМ ФОТОСЪЕМКИ

ФОКУСИРОВКА (РАССТОЯНИЕ)	30
ЭКСПОЗИЦИЯ (СКОРОСТЬ СПУСКА ЗАТВОРА И ДИАФРАГМА)	31
ФОТОСЪЕМКА - ВЫБОР ПАРАМЕТРОВ ДЛЯ КАМЕРЫ	32
АВТО/ ПОРТРЕТ/ ПейЗАЖ/ СПОРТ/ НОЧЬ	34
АВТОПРОГРАММИРУЕМЫЙ РЕЖИМ	35
АВТОМАТИЧЕСКИЙ ПРИОРИТЕТ ЗАТВОРА	36
АВТОМАТИЧЕСКИЙ ПРИОРИТЕТ ДИАФРАГМЫ	37
РУЧНОЙ РЕЖИМ	38
МАКРОСЪЕМКА	39
ВСПЫШКА	40
Автоматическое срабатывание вспышки	41
Подавление эффекта красных глаз	41
Принудительная вспышка	41
Замедленная синхронная вспышка	41
Подавление эффекта красных глаз + замедленная синхронная вспышка	41
КОМПЕНСАЦИЯ ЭКСПОЗИЦИИ	43

F ФОТО-РЕЖИМ ФОТОГРАФИЯ

КАЧЕСТВО ИЗОБРАЖЕНИЯ (ЧИСЛО ЗАПИСЫВАЕМЫХ ПИКСЕЛОВ)	44
Качество изображения в режиме фотосъемки	44
ЧУВСТВИТЕЛЬНОСТЬ	45
Съемка с высокой чувствительностью (800)	46
Цвет FinePix COLOR	47

МЕНЮ ФОТОГРАФИЙ

УПРАВЛЕНИЕ МЕНЮ ФОТОСЪЕМКИ	48
МЕНЮ ФОТОСЪЕМКИ	49
SELF-TIMER PHOTOGRAPHY (СЪЕМКА ПО ВСТРОЕННОМУ ТАЙМЕРУ)	49
SETTING THE WHITE BALANCE (НАСТРОЙКА БАЛАНСА БЕЛОГО)	50
FOCUSING (ФОКУСИРОВКА)	52
PHOTOMETRY (ФОТОМЕТРИЯ)	54
CONTINUOUS SHOOTING (НЕПРЕРЫВНАЯ СЪЕМКА)	55
Верхняя 4-кадровая непрерывная съемка	55
Сравнительная съемка в автоматическом режиме	56
Финальная 4-кадровая непрерывная съемка	56
Продолжительная непрерывная съемка с разрешением 1600 x 1200 пикселей	57

BRACKETING (СРАВНИТЕЛЬНАЯ СЪЕМКА)	58
SHARPNESS (РЕЗКОСТЬ)	58
FLASH BRIGHTNESS ADJUSTMENT (РЕГУЛИРОВКА ЯРКОСТИ ВСПЫШКИ)	58

ВОСПРОИЗВЕДЕНИЕ

МЕНЮ ВОСПРОИЗВЕДЕНИЯ

СТИРАНИЕ ОДНОГО/ВСЕХ КАДРОВ	59
ЗАЩИТА ИЗОБРАЖЕНИЙ: КАДР / УСТАНОВКА ЗАЩИТЫ ВСЕХ КАДРОВ/СНЯТИЕ ЗАЩИТЫ ВСЕХ КАДРОВ	61
АВТОМАТИЧЕСКОЕ ВОСПРОИЗВЕДЕНИЕ	63
ЗАПИСЬ ГОЛОСОВЫХ ЗАГОЛОВКОВ	64
ВОСПРОИЗВЕДЕНИЕ ГОЛОСОВЫХ ЗАГОЛОВКОВ	66
Воспроизведение голосовых заголовков	66
УСЕЧЕНИЕ	67

РЕЖИМ ПРОСМОТРА ФОТОГРАФИЙ

КАК ОПРЕДЕЛИТЬ ПАРАМЕТРЫ ПЕЧАТИ (DPOF)	69
УСТАНОВКА ЗАЩИТЫ ОДНОГО КАДРА	70
ОТМЕНА ОПРЕДЕЛЕНИЯ ВСЕХ ПАРАМЕТРОВ DPOF	72

ВИДЕОСЪЕМКА

РЕЖИМ ВИДЕОСЪЕМКИ

ЗАПИСЬ ВИДЕОКЛИПОВ	73
■ Время съемки для карты памяти xD-Picture Card	74
КАЧЕСТВО ИЗОБРАЖЕНИЯ В РЕЖИМЕ ВИДЕОСЪЕМКИ	75

РЕЖИМ ВОСПРОИЗВЕДЕНИЯ

ВОСПРОИЗВЕДЕНИЕ ВИДЕОКЛИПОВ	76
Воспроизведение видеоклипов	76

4 Настройки

НАСТРОЙКА ЯРКОСТИ МОНИТОРА/ РЕГУЛИРОВКА ГРОМКОСТИ	77
SET-UP (Настройка параметров)	78
ИСПОЛЬЗОВАНИЕ ЭКРАНА НАСТРОЙКИ ПАРАМЕТРОВ	78
■ Опции меню настройки параметров SET-UP	79
ДИСПЛЕЙ ИЗОБРАЖЕНИЯ	80
Предварительный просмотр с увеличением изображения	80
Предварительный просмотр непрерывной съемки (проверка изображения)	80
РЕЖИМ АВТОМАТИЧЕСКОГО ОТКЛЮЧЕНИЯ (энергосбережения)	81
ФОРМАТ (ФОРМАТИРОВАНИЕ)	81
ВСЕМИРНОЕ ВРЕМЯ (РАЗНИЦА ВО ВРЕМЕНИ)	82
FRAME NO. (Нумерация кадров)	83
CCD-RAW	84

5 Установка ПО

5.1 УСТАНОВКА НА PC, работающем под операционной системой Windows	85
5.2 УСТАНОВКА НА Mac OS 9.2	87
5.3 УСТАНОВКА НА Mac OS X	90

6 Просмотр изображений

6.1 Подключение камеры	93
6.1.1 Использование дополнительного сетевого блока питания (приобретается отдельно)	93
6.1.2 Подключение к телевизору	93
6.2 Подключение камеры непосредственно к принтеру - функция PictBridge	94
6.2.1 Выбор на камере изображений для печати	94
6.2.2 Выбор изображений для печати без использования DPOF (покадровая печать)	95
6.3 Подключение к компьютеру	97
6.3.1 Подключение к компьютеру	97
6.3.2 Отключение камеры	100
6.4 ИСПОЛЬЗОВАНИЕ FinePixViewer	101
6.4.1 Изучение функций FinePixViewer	101
6.4.2 Деинсталляция программного обеспечения	101

Опции наращивания системы	103
Дополнительные принадлежности	106
Преобразующие насадки на объектив	107
Подсоединение преобразующих насадок	108
Правильная эксплуатация камеры	109
Замечания по источникам питания	109
Применяемые батареи	109
Примечания по использованию батарей	109
Примечания по правильному использованию Ni-MH аккумуляторов типа размера AA	109

Примечания по зарядным устройствам	110
Сетевой блок питания	110
Замечания по картам памяти	111
xD-Picture Card™	111
Предупреждающие сообщения	112
Возможные неисправности	114
Спецификации	116
Описание терминов	118
Меры безопасности	119

Введение

■ Тестовые съемки перед фотографированием

Перед съемкой важных мероприятий (например, свадьбы и туристические поездки) всегда выполняйте тестовые съемки и просматривайте отснятое изображение для того, чтобы убедиться в нормальном функционировании фотокамеры.

- Fuji Photo Film Co., Ltd. не несет ответственности за любые потери (такие как стоимость печати фотографий или потери прибыли от фотографий), вызванные неисправностью данной камеры.

■ Замечания по защите авторского права

Изображения, записанные с помощью Вашей цифровой камеры, не могут быть использованы способами, нарушающими авторское право, без разрешения правообладателя, кроме случаев использования изображений в личных целях. Обратите внимание, что съемка в кинотеатрах, на развлекательных мероприятиях и выставках часто запрещена, даже если Вы хотите использовать снимки для себя. Пользователям также следует обратить внимание на то, что копирование информации с карт памяти **xD-Picture Card**, содержащих изображения или данные, защищенные авторским правом, возможно только в рамках ограничений, установленных этим авторским правом.

■ Жидкие кристаллы

При повреждении ЖК-дисплея будьте особенно осторожны с жидкими кристаллами монитора. В случае возникновения одной из указанных ниже ситуаций немедленно выполните соответствующее действие.

- Если жидкие кристаллы попадут на кожу Протрите ту часть, на которую попали жидкие кристаллы, тканью, а затем тщательно вымойте мылом, промойте проточной водой.
- Если жидкие кристаллы попадут в глаза В течение 15 минут промывайте глаза чистой водой, а затем обратитесь за медицинской помощью.
- Если жидкие кристаллы попадут в полость рта Следует тщательно прополоскать рот водой. При попадании в пищевод выпейте большое количество воды и попросите вызвать рвоту. Затем обратитесь за медицинской помощью.

■ Замечания по электрической интерференции

Если камера используется в больницах или самолетах, пожалуйста, помните о том, что она может быть источником помех для другого оборудования.

■ Как обращаться с Вашей цифровой камерой

Эта камера содержит высокоточные электронные компоненты. Чтобы обеспечить правильность записи изображений, не подвергайте камеру механическим воздействиям во время записи изображения.

■ Информация о торговых марках

-  и xD-Picture Card™ являются торговыми марками Fuji Photo Film Co., Ltd.
- IBM PC/AT является зарегистрированной торговой маркой International Business Machines Corp. в США
- iMac и iBook являются торговыми марками Apple Computer, Inc. в США.
- Macintosh, Power Macintosh, iMac, PowerBook, iBook и Mac OS являются торговой маркой Apple Computer, Inc. в США и других странах.
- QuickTime и логотип QuickTime являются торговыми марками, используемыми по лицензии. Логотип QuickTime зарегистрирован в США и других странах.
- Adobe Acrobat® Reader® является торговой маркой Adobe Systems Incorporated в США.
- Microsoft, Windows и логотип Windows являются торговыми марками или зарегистрированными торговыми марками Microsoft Corporation в США и других странах. Windows является аббревиатурой выражения "Операционная система Microsoft® Windows®".
- * Логотип "Designed for Microsoft® Windows® XP" относится только к фотокамере и драйверу.
- Названия прочих компаний или продуктов являются торговыми марками или зарегистрированными торговыми марками соответствующих компаний.

■ Описание телевизионных систем кодирования цвета

NTSC: National Television System Committee, стандарт телевизионной системы кодирования цвета, адаптированный преимущественно для использования в США, Канаде и Японии.

PAL: Phase Alternation by Line, стандарт телевизионной системы кодирования цвета, адаптированный преимущественно для использования в европейских странах и Китае.

■ Формат Exit Print (Exit версия 2.2)

Формат Exit Print представляет собой вновь созданный формат файловой системы цифровых камер, который содержит множество информации с целью обеспечения оптимальной печати.

Принадлежности, поставляемые в комплекте

- Аккумуляторы Ni-MH, размер AA (2 шт.)

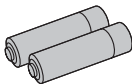

- xD-Picture Card™ (1 шт.)
емкостью 16 МБайт, поставляется
с антистатическим футляром (1 шт.)



- Ремешок (1 шт.)

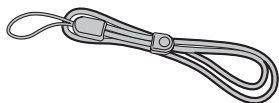

- Заглушка (1 шт.)



- Адаптер (Креدل) для
FinePix E550/ (1 шт.)

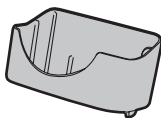

- Аудио/ видео кабель (1 шт.)
(штекер (диам. 2.5 мм) и штепсельная вилка x 2)
(длина 1.2 м)

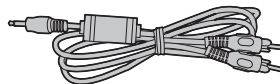

- Кабель USB (1 шт.)
(длина 1.2 м)

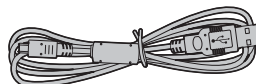

- Зарядное устройство BC-NH01 (1 шт.)

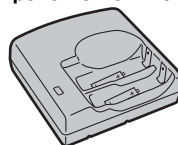

- CD-ROM (1)
Программное обеспечение
для FinePix AX







- Инструкция по эксплуатации
(данная брошюра) (1 шт.)

Этот адаптер используется для установки камеры в дополнительное устройство PictureCradle CP-FXA10 (See P.104).

Основные части камеры

* Для получения информации по использованию отдельных функций см. страницы, указанные в скобках.

[Настройка режимов]

- AUTO** Автом. режим (с.34)
-  Портрет (с. 34)
-  Пейзаж (с. 34)
-  Спорт (с. 34)
-  Ночная съемка (с. 34)

- P** Автоматич. программируемый (с.35)
- S** Автом. приоритет затвора (с.36)
- A** Автоматический приоритет диафрагмы (с. 37)
- M** Ручной режим (с. 38)
-  Видеосъемка (с. 73)

Кнопка спуска затвора

Кнопка вкл./выкл.
Индикатор встроенного таймера (с.49)

Объектив (крышка объектива)

Кнопка фиксации кольца адаптера (с. 108)

Индикатор видоискателя (с. 23)

Видоискатель

Кнопка вспышки (с. 40)

 Кнопка компенсации выдержки (с. 43)

ЖК монитор



Многофункциональные (▲▼▶▶) кнопки (с. 19)

◀ /  Кнопка макросъемки (с.39)

▶ /  Кнопка вспышки (с.40)

Отверстие под штатив

[Переключение режимов]

-  Режим фотосъемки (с. 20)
-  Режим воспроизв. (с. 27)

Вспышка (с. 40)

Окно видоискателя

Датчик управления вспышкой

Микрофон

Заглушка

Аудио/видеовход A/V OUT

USB-порт

Гнездо подключения адаптера (кредл)

Гнездо подключения источника питания DC IN 3V (с. 93)

Динамик

Кнопка широкоугольного зума (W) (с.19)

Кнопка теле-зума (T) (с.19)

Кнопка фоторежима (F) (с.19)

Кнопка MENU/OK (с.19)

Ушко для крепления ремешка

Кнопка BACK (с. 19)

Кнопка DISP (с. 19)

Крышка батарейного отсека (с. 11)

Кнопка фиксации крышки батар. отсека (с.11)

Слот для установки карты xD-Picture (с.12)

Батарейный отсек (с.12)

Крепление ремешка

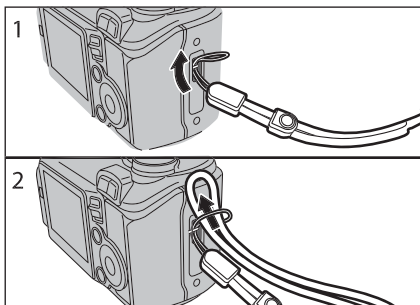

Присоедините ремешок, как показано на рис. ① и ②.

Использование ремешка

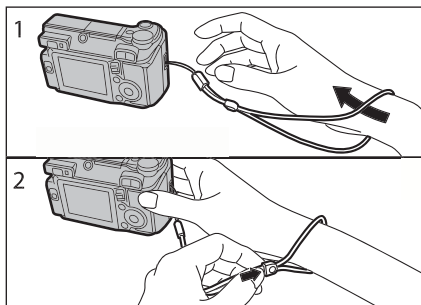

- ① Наденьте ремешок на запястье.
- ② Чтобы не уронить камеру, зафиксируйте ремешок с помощью скользящего зажима для регулировки длины.

Пример текстового дисплея ЖК монитора

■ Режим фотосъемки

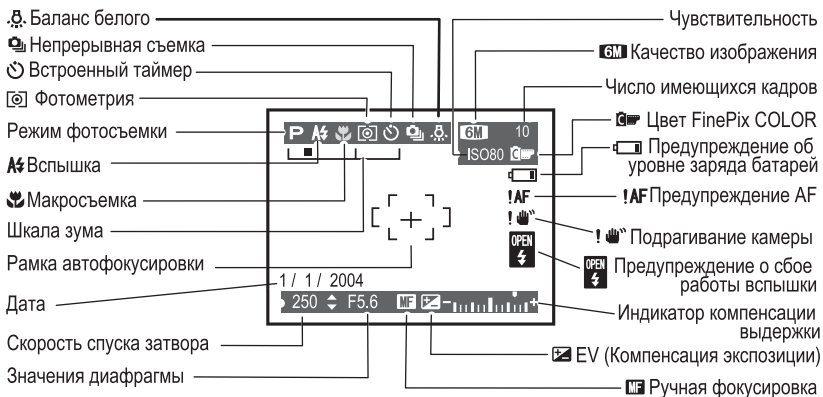

■ Режим воспроизведения

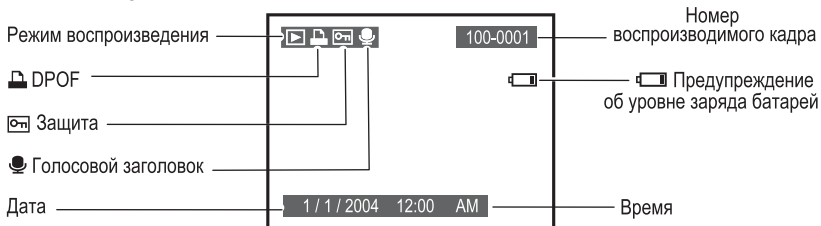

Зарядите Ni-MH аккумуляторы типоразмера AA.

Заряжаемые аккумуляторы

- Ni-MH аккумуляторы размера AA (входят в комплект).
- ❗ Всегда используйте для зарядки Ni-MH аккумуляторов зарядное устройство типа BC-NH01, поставляемое вместе с камерой. Попытка зарядить с помощью данного устройства аккумуляторы другого типа (например, марганцевые, щелочные или литиевые) может привести к взрыву или протечке. Это может вызвать возгорание или повреждение и, в результате, привести к повреждению окружающих предметов.

1

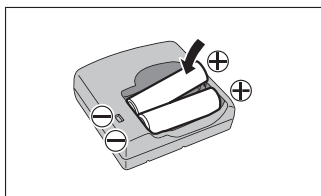

Вставьте Ni-MH аккумуляторы (входят в комплект) в зарядное устройство BC-NH01, поставляемое вместе с камерой, в соответствии с обозначением полярности.

- ❗ При покупке Ni-MH аккумуляторы заряжены не полностью и нуждаются в полной зарядке перед использованием.
- ❗ При первом использовании после приобретения или после долгого бездействия для зарядки и разрядки аккумуляторов следует воспользоваться кнопкой камеры "Discharging rechargeable batteries" (разрядка аккумуляторов) и затем перезарядить их (стр. 17).
- ❗ Если на контактах аккумуляторов скопились загрязнения, зарядка может оказаться невозможной. Протрите контакты батарей и зарядного устройства сухой, чистой тканью.

2

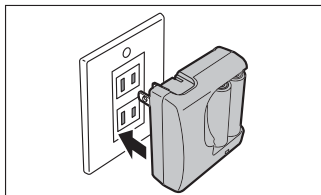

Вставьте зарядное устройство в штепсельную розетку, чтобы начать процесс зарядки. Зарядка занимает около 4.5 часов, по окончании лампочка зарядного устройства погаснет. Отключайте зарядное устройство от сети, когда оно не используется.

- ❗ Если Ni-MH аккумуляторы неоднократно заряжаются прежде, чем они полностью разрядятся, сигнал о низком уровне заряда будет появляться при достаточно высоком уровне заряда аккумуляторов. В этом случае несколько раз разрядите и повторно зарядите аккумуляторы с использованием кнопки камеры "Discharging rechargeable batteries" (разрядка аккумуляторов).

УСТАНОВКА БАТАРЕЙ И НОСИТЕЛЯ

Совместимые батареи

- Ni-MH батареи размера (AA) (2), перезаряжаемые батареи NH-10 (продаются отдельно), или щелочные батареи размера AA (2) (продаются отдельно).

◆ Алкалиновые батареи ◆

Алкалиновыми батареями удобно воспользоваться при разрядке перезаряжаемых аккумуляторов в путешествии при необходимости снять еще несколько кадров. При использовании щелочных батарей следует иметь в виду следующее:

- Время съемки, обеспечиваемое щелочными батареями, зависит от их типа и марки. В некоторых случаях камера может прекратить съемку или неожиданно выключиться, и объектив останется необработанным. Это не является дефектом камеры.
- Время съемки, обеспечиваемое щелочными батареями, уменьшается при низких температурах (0°C - +10°C). Рекомендуется использовать Ni-MH батареи, обеспечивающие непрерывную съемку даже при низких температурах.
- Если объектив не убирается, переключитесь в режим воспроизведения (стр. 27). Включите камеру. После того, как объектив будет убран, снова выключите камеру. Если объектив не убирается, вставьте новые аккумуляторы или воспользуйтесь адаптером переменного тока (стр. 93).

◆ Использование батарей ◆

- Запрещается использовать перечисленные ниже типы батарей, поскольку это может вызвать серьезные проблемы из-за протечки электролита или перегрева батарей: батареи с трещинами или отслаиванием наружной оболочки; комбинацию батарей различных типов или новых и использованных батарей.
- Не рекомендуется использовать марганцевые или никелево-кадмиевые батареи.
- Загрязнения, такие как следы от пальцев на полюсах батарей, могут сокращать время службы батарей.
- Вместе с камерой может использоваться держатель, который служит для зарядки перезаряжаемых аккумуляторов NH-10 (продается отдельно). Для зарядки батарей стандарта Ni-MH с размером AA используется зарядное устройство (входит в комплект).
- **Дополнительные сведения об использовании батарей см. на стр. 109, 110.**
- **При первой покупке или долгом бездействии срок службы батарей стандарта Ni-MH с размером AA или перезаряжаемых батарей NH-10 может быть короче. Более подробные сведения см. на стр. 109.**
- При износе поверхностей контактов перезаряжаемых NH-10 батарей в результате многократного использования или после того, как аккумуляторы были вынуты из камеры и оставлены на хранение на длительный период времени, батареи могут не обеспечивать питание, или срок их службы значительно сократится.

Наружный корпус



Для восстановления нормальной работы несколько раз откройте и закройте крышку отделения для батарей, чтобы удалить с контактов все загрязнения.

1

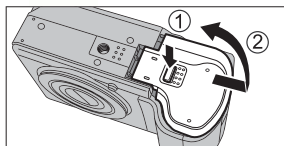

Перед тем как открыть крышку батарейного отсека, убедитесь, что камера выключена (индикаторная лампочка выключена).

- ① Нажмите и удерживайте кнопку блокировки крышки батарейного отсека.
- ② Откройте крышку.

- ❗ Открывание крышки при включенной камере приведет к ее отключению камеры.
- ❗ Не применяйте чрезмерное усилие для открывания крышки батарейного отсека.

Не открывайте крышку при еще включенной камере. Это может вызвать повреждение карты xD-Picture или повреждение файлов изображений на карте xD-Picture.

ЗАГРУЗКА БАТАРЕЙ И НОСИТЕЛЯ

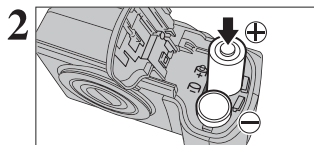

Вставьте батареи в соответствии с указателями полярности.

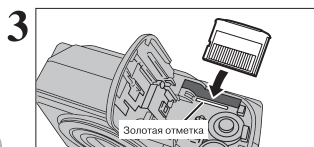

Выровняйте золотые отметки на слоте для карты и область золотых контактов на самой карте xD-Picture и надежно вставьте карту памяти в слот.

❶ Если карта xD-Picture ориентирована неправильно, она не войдет в слот до конца. Не применяйте чрезмерное усилие при установке карты xD-Picture.

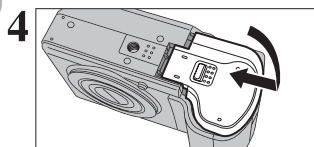

Закройте крышку батарейного отсека.

1
Подготовка
к работе

◆ Замена карты xD-Picture ◆

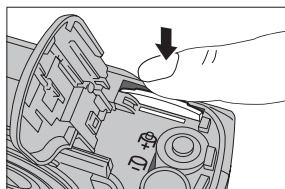

Надавите на карту xD-Picture, затем медленно отпустите. При этом освободится защелка карты и xD-Picture Card будет вытолкнута.



Проверьте заряд батарей

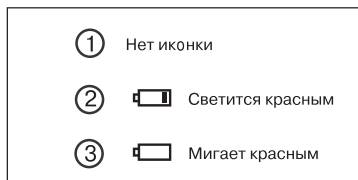

Включите камеру и проверьте заряд батарей.

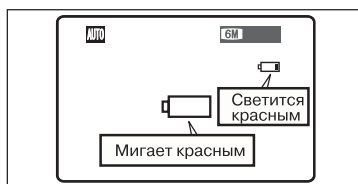



- ① Заряд батарей достаточен.
- ② Оставшийся заряд батарей недостаточен. Ресурс батарей скоро закончится. Рекомендуется иметь в запасе новый комплект батарей.
- ③ Батареи выработали свой ресурс. Изображение быстро станет бледным, и камера прекратит работу. Замените или перезарядите батареи.



Сигнал "  " отображается в виде маленького значка с правой стороны экрана. Сигнал "  " появляется в виде большого значка в центре экрана.

- ⚠ В зависимости от режима камеры и типа используемых батарей, переход от индикатора  к  может быть более быстрым.
- ⚠ При использовании камеры при низкой температуре сигнал о разрядке батарей может появиться раньше. Это нормальное явление. Попробуйте перед использованием согреть батареи в кармане или в другом теплом месте.

* Предупреждение о разряде батареи

- 1) Оценка оставшегося заряда батарей зависит от режима работы. Поэтому, даже если сигналы  или  не отображаются в режиме воспроизведения, они могут появиться при переключении в режим фотосъемки.
- 2) В зависимости от типа батарей и уровня заряда, отключение камеры может произойти без предупреждения о разрядке батарей. Это особенно вероятно при повторном использовании уже разряженных однажды батарей.
В случае 2) немедленно вставьте новые или полностью заряженные запасные батареи.

◆ Функция автоматического отключения питания ◆

После активизации этой функции жидкокристаллический монитор будет временно отключаться (спящий режим) для уменьшения потребления энергии, если камера не используется в течение 60 секунд (см. стр. 81). Если в последующий период времени (2 - 5 мин.) камера не используется, функция автоматического отключения питания выключает ее. Для включения камеры нажмите кнопку POWER.

ВКЛЮЧЕНИЕ И ВЫКЛЮЧЕНИЕ/ НАСТРОЙКА ДАТЫ И ВРЕМЕНИ

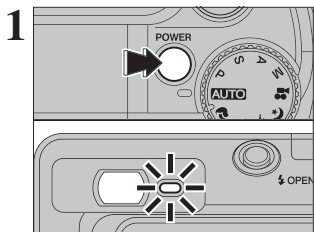

Нажмите кнопку POWER, чтобы включить камеру. При включении камеры загорается зеленая лампочка видоискателя. Снова нажмите кнопку POWER, чтобы отключить камеру.

Объектив выдвигается, когда камера переключается в режим фотосъемки "📷". Не блокируйте объектив. Блокировка объектива вызовет неисправность, о чем свидетельствует появление сигналов "ZOOM ERROR" или "FOCUS ERROR". Проследите также, чтобы не оставить на объективе камеры отпечатков пальцев, поскольку это может повлечь ухудшение качества изображения на снимках.

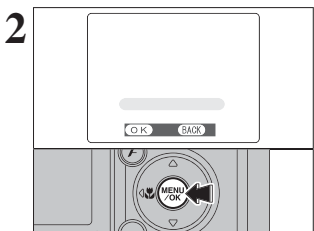

При первом после приобретения использовании камеры дата и время не установлены. Нажмите кнопку MENU/OK для настройки даты и времени.

- ❶ При отсутствии сообщения (см. рисунок слева) см. раздел "Корректировка даты и времени" (стр. 15), затем проверьте и исправьте настройки даты и времени.
- ❷ Сообщение появляется также, если аккумуляторы были вынуты или долгое время не использованы.
- ❸ Чтобы установить дату и время позже, нажмите кнопку BACK (DISP).
- ❹ Если дата и время не установлены, сообщение будет появляться при каждом включении камеры.

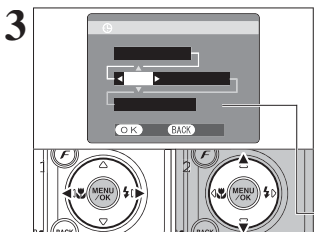

- ❶ Нажмите "◀" или "▶", чтобы выбрать год, месяц, день, час или минуты.
- ❷ Нажмите "▲" или "▼", чтобы исправить настройку.

- ❶ При нажатой и удерживаемой кнопке "▲" или "▼" происходит последовательная смена чисел.
- ❷ После того как отображаемое время пройдет значение 12:00, будет автоматически переключена настройка AM/PM.

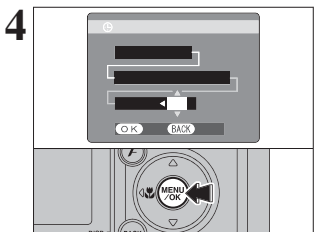

После установки даты и времени нажмите кнопку MENU/OK. Нажатие кнопки MENU/OK переключает камеру в режим фотосъемки или воспроизведения.

- ❶ Параметры настройки, такие как дата и время, не установлены при покупке камеры или после долгого хранения камеры без батарей. После подключения адаптера переменного тока или установки батарей в течение 2 или более часов параметры настройки камеры сохраняются примерно в течение 6 часов, даже при отключении обоих источников энергии.

КОРРЕКТИРОВКА ДАТЫ И ВРЕМЕНИ/ ИЗМЕНЕНИЕ ПОРЯДКА ДАТ

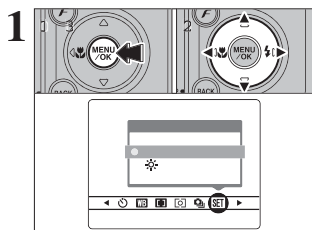

- ① Чтобы отобразить меню на экране, нажмите кнопку MENU/OK.
- ② Нажмите "◀" или "▶", чтобы выбрать параметр "SET" OPTION, и затем нажмите "▲" или "▼", чтобы выбрать SET-UP.
- ③ Нажмите кнопку MENU/OK.

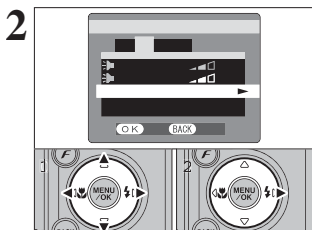

- ① Нажмите "◀" или "▶", чтобы выбрать параметр 2, и затем нажмите "▲" или "▼", чтобы выбрать DATE/TIME.
- ② Нажмите "▶".

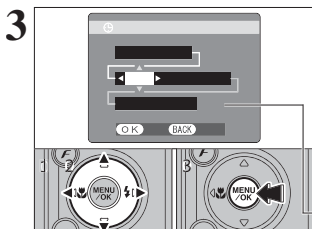

Корректировка даты и времени

- ① Нажмите "◀" или "▶", чтобы выбрать год, месяц, день, часы или минуты.
- ② Нажмите "▲" или "▼", чтобы исправить настройку.
- ③ После завершения установки параметров всегда нажимайте кнопку MENU/OK.
 - ⚠ При нажатой и удерживаемой кнопке "▲" или "▼" происходит последовательная смена чисел.
 - ⚠ После того как отображаемое время пройдет значение 12:00, будет автоматически переключена настройка AM/PM.

Изменение порядка дат

- ① Нажмите "◀" или "▶", чтобы выбрать порядок дат.
- ② Нажмите "▲" или "▼", чтобы установить формат. Подробные сведения о настройках приведены в следующей таблице.
- ③ После завершения настройки всегда нажимайте кнопку MENU/OK.

Формат	Описание
YYYY.MM.DD	Дата отображается в формате "год. месяц. день".
MM/DD/YYYY	Дата отображается в формате "месяц/день/год".
DD.MM.YYYY	Дата отображается в формате "день. месяц. год".

1

Подготовка к работе

ВЫБОР ЯЗЫКА

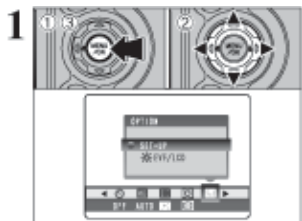

- ① Нажмите кнопку MENU/OK , чтобы отобразить на экране меню.
- ② Нажмите " ◀ " или " ▶ ", чтобы выбрать параметр "SET" OPTION, и затем нажмите " ▲ " или " ▼ ", чтобы выбрать "SET-UP".
- ③ Нажмите кнопку MENU/OK .

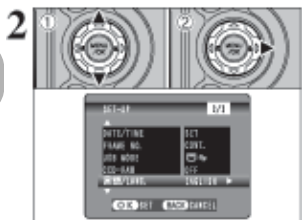

- ① Появится экран настройки (SET-UP). Нажмите " ◀ " или " ▶ ", чтобы выбрать параметр 3, и затем нажмите " ▲ " или " ▼ ", чтобы выбрать " 言語 / LANG".
- ② Нажмите " ▶ "" , чтобы выбрать ENGLISH, FRANCAIS, DEUTSCH, ESPANOL, " 中文 " или " 日本語 ". Нажимая " ▶ ", можно перемещаться между языками.

- ⚠ В данном руководстве показаны экраны на английском языке.
- ⚠ Дополнительные сведения о меню "SET" OPTION см. на стр. 78.

РАЗРЯДКА ПЕРЕЗАРЯЖАЕМЫХ БАТАРЕЙ

Функция "Разрядка перезаряжаемых батарей" используется только для Ni-MH батарей, и не применяется для щелочных батарей, поскольку это вызовет полное истощение ресурса батарей.

Функция "Разрядка перезаряжаемых батарей" используется в следующих ситуациях:

- при разрядке батарей в течение короткого промежутка времени после нормальной зарядки;
- если батареи не использовались в течение длительного периода;
- при покупке новых Ni-MH батарей.

Не используйте функцию "Разрядка перезаряжаемых батарей", когда камера находится в держателе или при использовании адаптера переменного тока.

В этих ситуациях Ni-MH батареи не будут разряжаться из-за наличия внешнего источника питания.

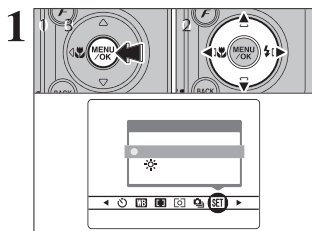

- ① Чтобы отобразить меню на экране, нажмите кнопку MENU/OK.
- ② Нажмите "◀" или "▶", чтобы выбрать параметр "SET" OPTION, и затем нажмите "▲" или "▼", чтобы выбрать SET-UP.
- ③ Нажмите кнопку MENU/OK.

- ⚠ Удалите камеру из держателя перед разрядкой батарей.
- ⚠ **Не используйте процедуру разрядки перезаряжаемых аккумуляторов для щелочных батарей.**

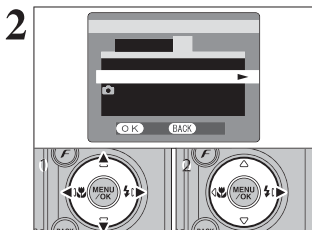

- ① Нажмите "◀" или "▶", чтобы выбрать параметр 4, и затем нажмите "▲" или "▼", чтобы выбрать DISCHARGE.
- ② Нажмите "▶".

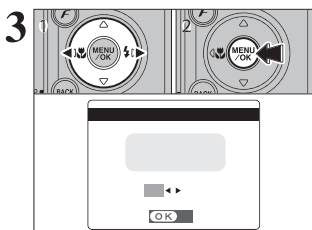

- ① Нажимая кнопку "◀" или "▶", выберите OK.
- ② Нажмите кнопку MENU/OK.

Экран меняется и начинается разрядка. Когда индикатор уровня заряда батарей мигает красным и разрядка завершается, камера отключается.

- ⚠ Нажмите кнопку BACK (DISP), чтобы отменить разрядку.

1

Подготовка
к работе

В этом разделе описаны функции камеры.

● Выбор фотосъемки

Установите переключатель выбора режима на выбор режима фотосъемки.

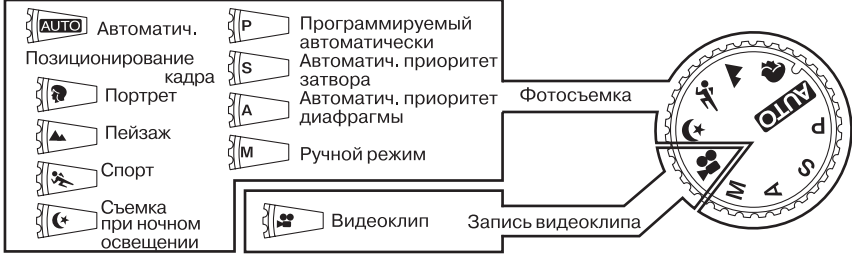

2

Основные функции

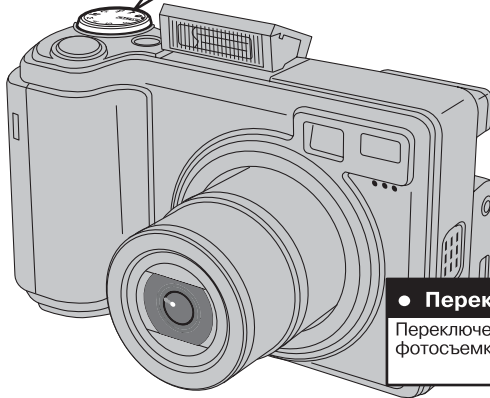

● Переключатель режима

Переключение между режимами фотосъемки [P] и воспроизведения [P].

● Кнопка вспышки

Для использования вспышки нажмите эту кнопку.

● Кнопка компенсации выдержки

Для выбора компенсации экспозиции нажмите кнопку "◀" или "▶", удерживая при этом нажатой кнопку "☒".

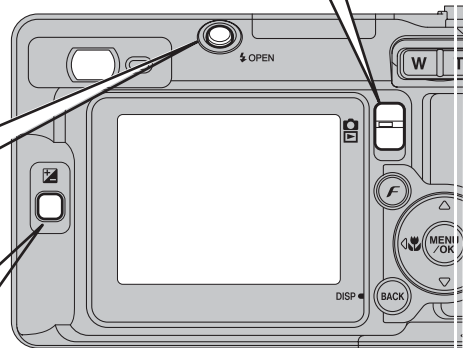

● Кнопка фото-режима *F*

Фотосъемка: Выберите режим качества, чувствительность и настройки FinePix COLOR.
Воспроизведение: Определите параметры печати (DPOF).

● Кнопка \triangleleft \triangleright

Фотосъемка: Кнопка \triangleleft включает и выключает режим Масштаб (\downarrow). Кнопка \triangleright включает вспышку (\downarrow).
Воспроизведение: Изменение кадра или (при видеосъемке) последовательности кадров.

● Кнопка BACK (DISP)



BACK (ВОЗВРАТ): Нажмите эту кнопку для остановки выполнения процедуры.
DISP: Нажмите эту кнопку для вывода изображения на ЖК-монитор.

● Кнопка Zoom (Зум)

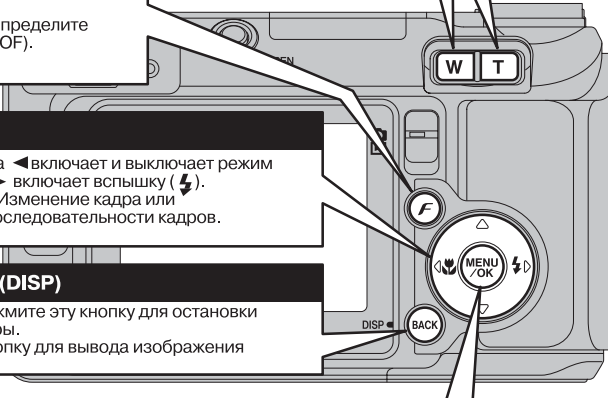
Фотосъемка: Для увеличения изображения нажмите "T".
 Для уменьшения изображения нажмите "W".
Воспроизведение: Для увеличения изображения нажмите "T". Для возврата к нормальному размеру - "W".

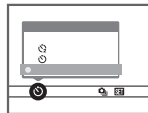

● Использование меню

- 1 Отобразите меню.
Нажмите кнопку MENU/OK. 
- 2 Выберите опцию меню.
Нажмите на левую и правую стрелки на кнопке с четырьмя стрелками.  
- 3 Выберите настройку.
Нажмите на верхнюю и нижнюю стрелки на кнопке с четырьмя стрелками.  
- 4 Подтвердите выбор параметра.
Нажмите кнопку MENU/OK. 

◆ Вывод оперативной справки ◆

Инструкции по следующему шагу процедуры отображаются в нижней части дисплея. Нажмите на указанную кнопку. Например, для обрезки изображения, как показано на рисунке справа, нажмите кнопку "MENU/OK".

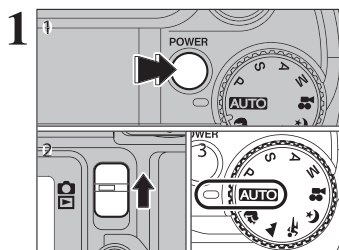

В Руководстве пользователя направления вверх, вниз, влево и вправо указаны черными треугольниками. Направления вверх и вниз показаны как "▲" или "▼", а влево или вправо - как "◀" или "▶".

ФОТОСЪЕМКА (**AUTO** АВТОМАТИЧЕСКИЙ РЕЖИМ)

- ① Нажмите кнопку POWER, чтобы включить камеру
- ② Установите переключатель выбора режима в положение " ".
- ③ Установите переключатель выбора режима в положение "AUTO".

- **Диапазон фокусного расстояния**
От 60 см до бесконечности

- ❶ Режим макросъемки используется при съемке объектов на расстоянии менее 60 см (стр. 39)..
- ❷ При появлении сообщения "CARD ERROR", "WRITE ERROR", "READ ERROR" или "CARD NOT INITIALIZED" см. стр.112.

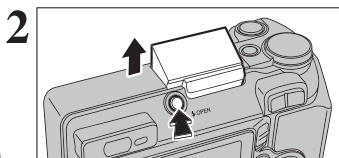

Нажмите кнопку вспышки для использования вспышки

- ❶ На время заряда вспышки видеоизображение исчезает, и экран становится темным. Лампочка видеоискателя мигает оранжевым цветом
- ❷ При использовании вспышки в условиях сильной запыленности или при снегопаде на изображении могут присутствовать белые точки в результате отражения вспышки от пылинок или снежинок. Эту проблему можно устранить, используя режим принудительного отключения вспышки



Согните руки в локтях и удерживайте камеру обеими руками. Поместите палец правой руки так, чтобы было удобно использовать зум.

- ❶ Перемещение камеры в момент съемки дает смазанную картину (подрагивание камеры). Чтобы избежать подрагивания камеры, особенно при съемке в темноте, когда включен режим принудительного отключения вспышки, используйте штатив
- ❷ На нижнем крае ЖК-монитора может возникать неравномерность яркости. Это нормально и не влияет на изображение

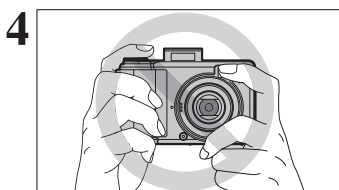

Удерживайте камеру так, чтобы пальцы или ремень не закрывали объектив, вспышку или датчик управления вспышкой. Затемнение объектива, вспышки или датчика управления вспышкой приводит к искажению яркости (экспозиции) снимка.

- ❶ Убедитесь в чистоте объектива. Если объектив загрязнен, проведите его чистку, как описано на стр. 109.

5



Для увеличения нажмите кнопку "Т" (телефото). Для уменьшения - "W" (широкоугольный объектив). На ЖК-мониторе отображается шкала "зума".

- **Фокусное расстояние оптического "зума" (эквивалент 35 -мм камеры)**
от 32,5 мм до 130 мм
Максимальное увеличение "зума": 4x

1 При переключении между оптическим и цифровым "зумом" процесс изменения размера изображения кратковременно прерывается. (Стр.26). Чтобы переключить режим работы "зума", еще раз нажмите ту же кнопку "зума".

6

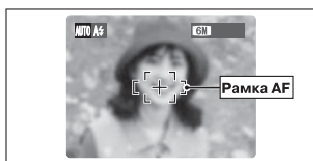

С помощью ЖК-монитора скомпонуйте кадр так, чтобы рамка автофокусировки (Autofocus) была совмещена с объектом съемки.

1 Изображение на экране перед тем, как будет сделан снимок, может отличаться по яркости, цвету и т. д. от действительно записанного отображения. Воспроизведите отснятое изображение, чтобы проверить его (стр. 27).

1 На ЖК-мониторе не всегда удается четко разглядеть объекты (например, на ярком солнце, в условиях слабой освещенности и т.д.). В этом случае используйте при съемке видеоискатель.

7

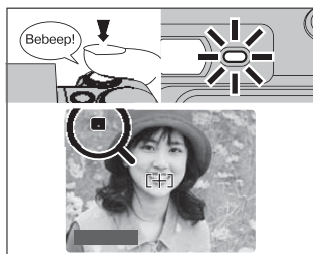

Нажмите кнопку спуска затвора до половины. Двойной короткий звуковой сигнал означает, что камера сфокусирована на объекте. Рамка автоматической фокусировки AF на ЖК-мониторе станет меньше и камера установит скорость затвора (выдержку) и диафрагму. Зеленая лампочка видеоискателя прекратит мигать и начнет светиться постоянно.

1 При одновременном использовании Ni-MH и алкалиновых батарей или низком уровне заряда батарей камера может выключиться, и объектив останется не убраным. В этот момент необходимо переключиться в режим воспроизведения (стр. 27). Включите камеру. После того как объектив будет убран, снова выключите камеру. Если объектив не убирается, вставьте новые аккумуляторы или воспользуйтесь адаптером переменного тока (стр.93).

1 Двойной короткий звуковой сигнал и появление значка "IAF" означает, что камера не в фокусе.

1 При нажатии кнопки спуска затвора наполовину, видеоизображение на жидкокристаллическом мониторе кратковременно будет остановлено. Это изображение не записывается.

1 Если на ЖК-мониторе появляется значок "IAF" (например, слишком темный кадр для фокусировки камеры), для выполнения съемки необходимо отступить от объекта на 2 метра.

Перед вспышкой на ЖК-мониторе отображается сигнал "↓"

ФОТОСЪЕМКА ("AUTO" АВТОМАТИЧЕСКИЙ РЕЖИМ)

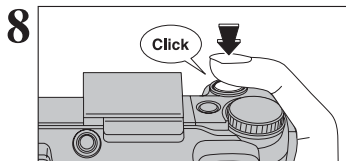

Если вы полностью нажмете кнопку спуска затвора (не отпуская кнопки после нажатия до половины), камера подаст короткий звуковой сигнал и выполнит съемку. После этого камера запишет отснятое изображение.

- 1 Между нажатием на кнопку спуска затвора и реальной съемкой существует небольшая задержка. Если возникнет необходимость, воспроизведите отснятое изображение, чтобы проверить его.
- 1 Если вы нажмете кнопку спуска затвора одним движением (не нажимая до половины), съемка будет выполнена без изменения рамки автоматической фокусировки.
- 1 Во время съемки индикаторная лампочка светится оранжевым цветом (камера не готова). Когда камера готова к съемке, индикаторная лампочка начинает светиться зеленым цветом.
- 1 Во время заряда вспышки индикаторная лампочка мигает оранжевым цветом. Если включен ЖК-монитор, экран может кратковременно гаснуть. Это нормально и не является признаком неисправности.
- 1 За информацией по предупреждающим сообщениям обратитесь к стр. 112-113.

2

◆ Объекты, для которых автофокусировка невозможна ◆

Хотя в камере FinePix E550 используется точный механизм автофокусировки, могут возникнуть затруднения в перечисленных ниже ситуациях при фокусировке.

- Сильно блестящие объекты, такие как зеркало или корпус автомобиля.
- Объекты, снимаемые через стекло.
- Плохо отражающие объекты, например, волосы или мех.
- Нематериальные объекты, например, дым или пламя.
- Темные объекты.
- При очень небольшом контрасте между объектом и фоном (например, белая стена или объекты того же цвета, что и фон).
- Объекты, движущиеся с большой скоростью.
- При наличии сильно контрастного объекта в центре изображения, который находится ближе или дальше основного объекта (как если бы вы снимали кого-нибудь на фоне с сильно контрастными элементами).

Для объектов данного типа используйте фиксацию фокуса/экспозиции (AF/AE) (стр. 25).

ИСПОЛЬЗОВАНИЕ ВИДОИСКАТЕЛЯ

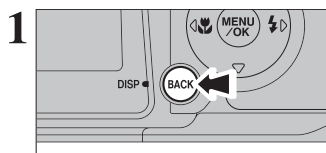

Для выполнения съемки с помощью видоискателя нажмите кнопку "BACK (DISP)", что приведет к отключению ЖК-монитора. Отключение ЖК-монитора продлевает срок службы аккумулятора (батарейки).

- При съемке в режиме макросъемки (Macro) использование видоискателя невозможно.



Согните руки в локтях и удерживайте камеру обеими руками. Поместите палец правой руки так, чтобы было удобно использовать зум.

- Перемещение камеры в момент съемки дает смазанную картину (подрагивание камеры). Чтобы избежать подрагивания камеры, особенно при съемке в темноте, когда включен режим принудительного отключения вспышки, используйте штатив.

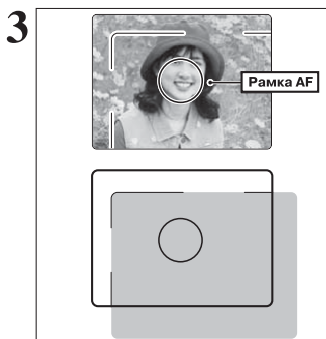

Скомпонуйте кадр так, чтобы рамка автофокусировки (Auto Focus) была совмещена с объектом съемки. Если съемка производится при использовании видоискателя и объект съемки находится на расстоянии от 0,6 м до 1,5 м, то в кадр попадет только затененная область.

- Съемка с использованием ЖК-монитора позволяет сделать более четкие снимки.

■ Индикаторная лампочка видоискателя

Лампочка	Состояние камеры
Светится зеленым цветом	Камера готова к съемке.
Мигает зеленым цветом	Выполняется автоматическая фокусировка/автоматическая установка экспозиции, предупреждение о подрагивании камеры или автоматической фокусировку (камера готова к съемке).
Мигает поочередно зеленым и оранжевым цветом	Изображение записывается на карту памяти xD-Picture Card (камера готова к съемке).
Светится оранжевым цветом	Изображение записывается на карту памяти xD-Picture Card (камера не готова к съемке).
Мигает оранжевым цветом	Выполняется заряд вспышки (вспышка не сработает).
Мигает зеленым цветом (с секундным интервалом)	Камера находится в экономичном режиме питания
Мигает красным цветом	- Предупреждение карты памяти xD-Picture Card. Не установлена карта памяти, не отформатирована карта памяти, неправильное форматирования, карта памяти переполнена или сбой карты памяти. - Ошибка управления объективом.

* На ЖК-мониторе отображаются подробные предупреждающие сообщения (стр. 112-113).

ФОТОСЪЕМКА (**AUTO** АВТОМАТИЧЕСКИЙ РЕЖИМ)

КОЛИЧЕСТВО ИМЕЮЩИХСЯ КАДРОВ



Количество кадров отображается на жидкокристаллическом мониторе.

- 1 См. сведения на стр.44 об изменении параметров качества изображения.
- 2 По умолчанию стандартное качество изображения установлено на 6M

■ Стандартное количество снимков, которые могут быть сохранены на карте памяти xD-Picture

В приведенной ниже таблице отображается стандартное число доступных кадров для новой карты памяти xD-Picture, форматированной для камеры. Разница между стандартным количеством снимков и реальным количеством снимков увеличивается пропорционально объему памяти карты xD-Picture. Кроме того, размер файла изображения зависит от объекта, так что число оставшихся снимков может уменьшиться на 2 кадра или остаться прежним. По этой причине отображаемое число может не соответствовать реальному количеству снимков.

Качество изображения	12M F	12M N	6M	3M	2M	03M	RAW
Число записываемых пикселей	4048x3040	4048x3040	2848x2136	2048x1536	1600x1200	640x480	4048x23040
DPC-16 (16 МБайт)	3	6	10	19	25	122	1
DPC-32 (32 МБайт)	6	12	20	40	50	247	2
DPC-64 (64 МБайт)	12	26	42	81	101	497	4
DPC-128 (128 МБайт)	26	52	84	162	204	997	9
DPC-256 (256 МБайт)	52	105	169	325	409	1997	19
DPC-512 (512 МБайт)	105	211	339	651	818	3993	39

ИСПОЛЬЗОВАНИЕ РЕЖИМА ФИКС-ФОКУСА/ ФИКСАЦИИ ЭКСПОЗИЦИИ (AF/AE LOCK)

1



На снимке с композицией подобного типа объекты (в данном случае два человека) не попадают в рамку автоматической фокусировки (AF). Если снимок сделан в этот момент, объекты будут не в фокусе.

2



Слегка переместите камеру, чтобы один из объектов попал в рамку AF.

3



Продолжайте удерживать кнопку спуска затвора в нажатом до половины состоянии (фиксация фокуса и экспозиции). Двойной короткий звуковой сигнал означает, что камера сфокусирована на объекте. Рамка автоматической фокусировки AF на ЖК-мониторе станет меньше и камера установит скорость затвора (выдержку) и диафрагму. Зеленая лампочка видоискателя прекратит мигать и начнет светиться постоянно

4



Продолжайте удерживать кнопку спуска затвора в нажатом до половины состоянии (фиксация фокуса и экспозиции). Скомпонуйте кадр нужным Вам образом, а затем нажмите кнопку спуска затвора до конца, не отпуская кнопку перед нажатием.

- 1 До спуска затвора Вы можете переустанавливать фикс-фокус/ экспозицию нужное количество раз.
- 1 Функция фикс-фокуса/фиксации экспозиции работает во всех режимах съемки и может использоваться для достижения отличных результатов съемки.

◆ Фикс-фокус/фиксация экспозиции (AF/AE Lock) ◆

На камере FinePix E550 нажатие на кнопку спуска до половины приводит к фиксации параметров фокусировки и экспозиции (фиксация AF/AE). Если Вы хотите сфокусировать камеру на объекте, который располагается с одной стороны кадра, или Вы хотите установить экспозицию перед окончательной съемкой, зафиксируйте фокус и экспозицию, а затем скомпонуйте кадр нужным Вам образом. Это позволит достичь наилучших результатов съемки.

ФОТОСЪЕМКА (**AUTO** АВТОМАТИЧЕСКИЙ РЕЖИМ)

ИСПОЛЬЗОВАНИЕ "ЗУМА" (ОПТИЧЕСКОГО /ЦИФРОВОГО)



Нажмите кнопку зума, чтобы увеличить или уменьшить изображение. Использование цифрового "зума" возможно вплоть до параметра качества "6M".

При переключении между оптическим и цифровым "зумом" индикатор "■", останавливается. Чтобы возобновить перемещение индикатора "■", вновь нажмите ту же самую кнопку "зума".

- 1 Использование цифрового "зума" с параметром "6M" невозможно.
- 1 См. сведения об изменении качества изображения на стр. 44.
- 1 Если при увеличении (уменьшении) размера пропадает фокус, задержите кнопку спуска затвора в нажатом до половины состоянии, чтобы повторно сфокусировать снимок.

Отображение шкалы зума

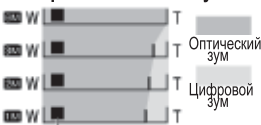

Положение индикатора ■ на шкале зума показывает состояние зума. Если индикатор находится справа от разделительной линии, то используется цифровой зум, а если слева - оптический зум.

- Фокусное расстояние оптического "зума"

Прибл. от 32,5 мм до 130 мм . Максимальное увеличение: 4x

- Фокусное расстояние цифрового "зума"

6M: прибл. от 130 мм до 182 мм, максимальное увеличение 1,4x

3M: прибл. от 130 мм до 260 мм, максимальное увеличение 2,0x

2M: прибл. от 130 мм до 325 мм, максимальное увеличение 2,5x

03M: прибл. от 130 мм до 819 мм, максимальное увеличение 6,3x

* (эквивалент 35-мм камеры)

2

Основные функции

ЛУЧШАЯ РАМКА

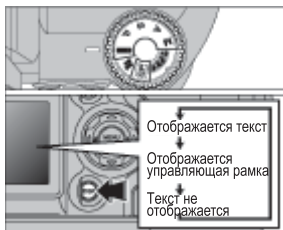

В режиме фотосъемки можно выбрать функцию управляющей рамки. При каждом нажатии кнопки DISP (Display) на мониторе отображаются изменения.

Нажимайте кнопку DISP, пока не появится функция управляющей рамки.

◆ Внимание ◆

При компоновке снимка всегда используйте фикс-фокус/ фиксацию экспозиции (AF/AE Lock) . Без этого изображение будет неверно сфокусировано.

Сцена





Используйте эту рамку, поместив главный объект на пересечении двух линий, или выровняйте одну из горизонтальных линий по горизонту.

Эта рамка позволяет компоновать собственные снимки, зная о размере объекта и балансе снимка.

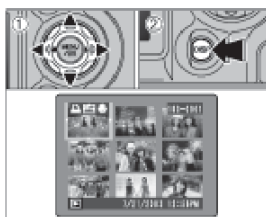
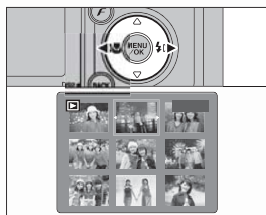
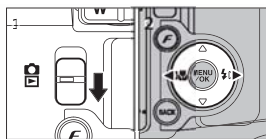

- 1 /правляющая рамка не записывается на изображении.
- 1 Линии на рамке сцены делят записываемые пиксели на три примерно равные части по горизонтали и вертикали. При печати изображения итоговый отпечаток может быть слегка сдвинут за рамки сцены.

ПРОСМОТР ИЗОБРАЖЕНИЙ ( ВОСПРОИЗВЕДИЕ)

Воспроизведение одного кадра







- ① Установите переключатель выбора режима в положение " ".
- ② Нажмите "  ", чтобы просмотреть изображения вперед и "  ", чтобы просмотреть их в обратном направлении.
 - ⓘ При установке переключателя выбора режима в положение "  " воспроизводится последний снимок.
 - ⓘ В качестве меры предосторожности объектив во время воспроизведения автоматически убирается, если камера не используется около 6 секунд.

Выбор изображений

Для выбора изображений из свернутого экрана со списками, нажмите и удерживайте около 1 сек. кнопки "  " или "  " во время воспроизведения.

Мультикадровое воспроизведение

В режиме воспроизведения изображение на экране переключается при каждом нажатии кнопки BACK (DISP). Нажмите кнопку BACK (DISP), пока не появится мультикадровое воспроизведение (9 кадров).

- ① Нажмите "  ", "  ", "  " или "  ", чтобы переместить курсор (оранжевую рамку) на выбранный кадр. При повторном нажатии "  " или "  " происходит переключение на следующую страницу.
- ② Можно увеличить текущее изображение, повторно нажав кнопку BACK (DISP).

- ⓘ Текст на ЖК-мониторе исчезает через 3 секунды

◆ Просмотр стоп-кадров ◆

Эта камера может быть использована для просмотра стоп-кадров, записанных на FinePix E550 (за исключением несжатых изображений) или на цифровую камеру FUJIFILM с поддержкой карты памяти xD-Picture. Очистка или изменение размера при воспроизведении стоп-кадров, скорее всего, будет возможно только на камере FinePix E550

ПРОСМОТР ИЗОБРАЖЕНИЙ (▶▶▶ ВОСПРОИЗВЕДИЕ)

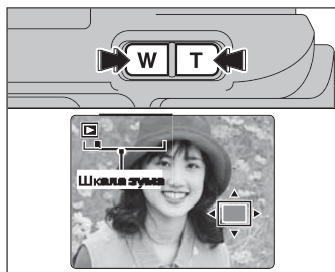

Воспроизведение с увеличением изображения

Нажмите кнопку "зума" во время обычного воспроизведения, чтобы увеличить стоп-кадр. Появится шкала "зума".

Качество изображения	Макс. увеличение "зума"
12М (4048 x 3040 пикселей)	прибл.. 21,1x
6М (2848 x 2136 пикселей)	прибл.. 14,8x
3М (2048 x 1536 пикселей)	прибл.. 10,7x
2М (1600 x 1200 пикселей)	прибл.. 8,3x
03М (640 x 480 пикселей)	прибл.. 3,3x

- 1 Нажмите кнопку BACK (DISP), чтобы отменить увеличение размера при воспроизведении
- 2 Воспроизведение с увеличением изображения невозможно при мультикадровом воспроизведении..

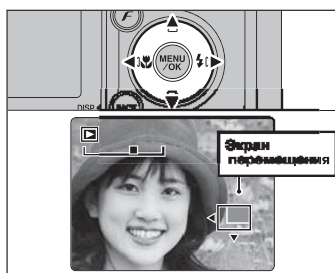

Нажатием на кнопки "▲", "▼", "◀" или "▶" выберите другую часть изображения.

На экране перемещения появится текущее отображаемое изображение.

- 1 Нажмите кнопку BACK (DISP), чтобы отменить увеличение размера при воспроизведении.

УДАЛЕНИЕ ИЗОБРАЖЕНИЙ ("ERASE" УДАЛЕНИЕ КАДРА)

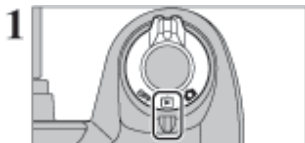

Установите переключатель выбора режима в положение "ERASE"

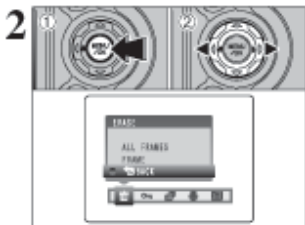

- ① Нажмите кнопку MENU/OK во время воспроизведения, чтобы отобразить меню.
- ② Нажмите "▲" или "▼", чтобы выбрать "ERASE".

Следует помнить, что восстановить удаленные кадры (файлы) невозможно. Можно сделать резервную копию важных кадров (файлов), которые следует сохранить на компьютере или на другом носителе.

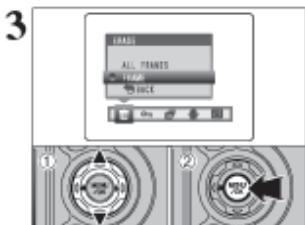

- ① Нажмите "▲" или "▼", чтобы выбрать FRAME.
- ② Нажмите кнопку MENU/OK, чтобы подтвердить выбор. Сведения о функции ALL FRAMES см. на стр. 59.

● Нажмите "▲" или "▼", чтобы выбрать BACK, и нажмите кнопку MENU/OK чтобы вернуться к кадровому воспроизведению.

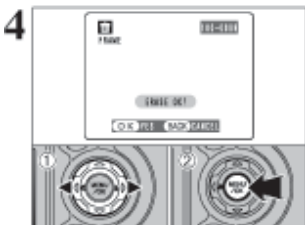

- ① Нажмите "◀" или "▶", чтобы выбрать кадр (файл) для удаления.
- ② Нажмите кнопку MENU/OK, чтобы удалить отображенный кадр (файл).

Чтобы удалить другой кадр, повторите шаги ① и ②. Нажмите кнопку BACK (DISP), чтобы отменить удаление отдельных кадров

● Повторяющееся нажатие кнопки MENU/OK приведет к удалению последовательных изображений. Будьте внимательны, чтобы не удалить изображения по ошибке.

ФОКУСИРОВКА

Расстояние от объекта до камеры называется съемочным расстоянием.

Когда съемочное расстояние установлено правильно и изображение выглядит отчетливым, изображение сфокусировано.

■ Два способа фокусировки: Автофокус (AF)/Ручной фокус (MF)

Механизмы фокусировки - Автофокус (AF) и Ручной фокус (MF).

AF : В этом режиме камера автоматически фокусируется на объекте в рамке автофокусировки.

Фокусировка камеры происходит, когда кнопка спуска затвора нажата до половины.

MF : Фокус устанавливается вручную. Подробности на стр. 54..

■ Причины ошибок фокусировки и их устранение

Причина	Устранение
Объект не в рамке автофокусировки.	Используйте фикс-фокус (режим фокусировки: AF (ЦЕНТР)) *1 или MF
Объект не подходит для автофокусировки.	Используйте фикс-фокус (режим фокусировки: AF (ЦЕНТР)) *1 или MF съемочного расстояния.
Объект находится за пределами съемочного расстояния.	Включите или выключите режим макросъемки *2.
Объект движется слишком быстро.	Используйте MF (предварительную установку съемочного расстояния для снимка (фикс-фокус))

*1 Использование фикс-фокуса



*2 Включение/ выключение режима макросъемки (ON/OFF)

*2 Включение/ выключение режима макросъемки (ON/OFF)



◆ Объекты, для которых автофокусировка невозможна ◆

- Сильно блестящие объекты, такие как зеркало или корпус автомобиля.
- Объекты, снимаемые через стекло.
- Объекты, плохо отражающие свет, например волосы или мех.
- Нематериальные объекты, такие как дым или пламя.
- Слишком темные объекты.
- Объекты, контраст которых с фоном незначителен (например, белые стены или предметы, имеющие с фоном одинаковый цвет).
- Объекты, движущиеся с высокой скоростью.
- Если в центре или рядом с центром изображения имеется объект с более высокой контрастностью, чем основной объект съемки, и этот объект находится ближе или дальше от камеры, чем основной объект (как в случае, когда вы снимаете что-нибудь на фоне, имеющем слишком контрастные элементы).

ЭКСПОЗИЦИЯ (СКОРОСТЬ СПУСКА ЗАТВОРА И ДИАФРАГМА)

ЭКСПОЗИЦИЯ

Экспозиция связана с количеством света, попадающего на матрицу CCD, или общим количеством попавшего света, и определяет яркость изображения.

Экспозиция определяется сочетанием скорости спуска затвора и диафрагмы. В режиме AE (автоматической экспозиции) камера автоматически определяет нужную экспозицию, учитывая такие факторы, как яркость объекта и значение чувствительности.

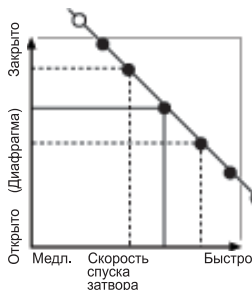

Слева на графике показано, как можно изменить установки диафрагмы и скорости спуска затвора без изменения экспозиции.

- Когда экспозиция уменьшается на один шаг, скорость спуска затвора также уменьшается на один шаг (точка смещается вверх и влево).
- Когда экспозиция увеличивается на один шаг, скорость спуска затвора также увеличивается на один шаг (точка смещается вниз и вправо).
- Нельзя выбирать сочетания, когда скорость спуска затвора или значение диафрагмы выходят за пределы диапазона доступных значений (белые точки).
- В режимах фотосъемки "P", "S" и "A" эта линия помогает выбирать различные лежащие на ней значения.
- Выбор значений, параллельных этой линии, которые регулируют яркость фотографируемого изображения, называется компенсацией экспозиции.

Если невозможно получить нужную экспозицию

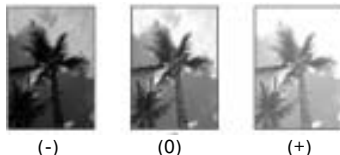

Компенсация экспозиции:

Эта функция использует уровень экспозиции, установленный функцией автоматической экспозиции в качестве контрольной точки (0), и затем высветляет (+) или затемняет (-) изображение. Используя автоматическую сравнительную съемку, можно сделать 3 снимка: один недоэкспонированный (-), один с контрольной экспозицией (0) и один переэкспонированный (+).

Скорость спуска затвора

Регулируя скорость спуска затвора при съемке движущегося объекта, можно либо "заморозить движение", либо "зафиксировать ощущение движения".

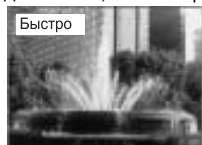

Быстро
Замороженное движение объекта.



Медленно
Фотографированы следы, которые оставляет движущийся объект.

Диафрагма

Регулировкой диафрагмы можно изменить глубину изображаемого пространства.

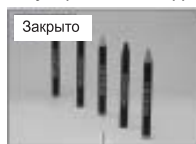

Закрыто
Область впереди и сзади объекта также находится в фокусе снимка.



Открыто
Фон находится не в фокусе.









Основной объект

ФОТОСЪЕМКА - ВЫБОР ПАРАМЕТРОВ ДЛЯ КАМЕРЫ

Рассмотрите снимаемую сцену и определите вид изображения, которого вы хотите добиться при настройке камеры. Ниже приводится общее описание этой процедуры.

1 Выберите режим фотосъемки (стр. 34-38, 73, 74)..

AUTO Все значения, за исключением качества изображения, чувствительности ISO и цвета FinePix COLOR, указаны на камере.

    Для снимаемой сцены выберите позиционирование объекта съемки ( ПОРТРЕТ,  СЦЕНА,  СПОРТ или  НОЧЬ).

P/S/A Позволяет изменить настройку диафрагмы или скорости спуска затвора, чтобы действие было заморозжено, передавалось ощущение движения или чтобы фон оставался не в фокусе.

M Позволяет отрегулировать все параметры камеры самостоятельно.

 Съемка движущихся объектов.

2 Определение параметров фотосъемки (стр. 39-43).

 Макросъемка Эта функция используется при съемке крупным планом.

 Вспышка Вспышка используется для съемки в условиях недостаточной освещенности или для подсветки объектов и т.п.

 Непрерывная съемка Позволяет сделать ряд непрерывных снимков или использовать сравнительную съемку (с компенсацией экспозиции).

Компенсация экспозиции Используя автоматическую экспозицию как контрольную точку (0), эта функция высветляет (+) или затемняет (-) изображение.

3 Фотосъемка (проверьте выдержку и фокус, скорректируйте композицию снимка, полностью нажмите кнопку спуска затвора).

 Для более точной настройки можно воспользоваться меню (стр. 44-58, 75). 

В приведенной ниже таблице перечислены примеры настройки параметров. Эффективно используя параметры настройки камеры, можно добиться любого числа дополнительных эффектов.

Чтобы добиться такого результата	Примеры настройки параметров
Чтобы передать движение объекта	Установите переключатель выбора режима в положение "S" и выберите медленный спуск затвора. (Чтобы избежать подрагивания камеры, используйте штатив.)
Чтобы заморозить движение объекта	Установите переключатель выбора режима в положение "S" и выберите быстрый спуск затвора.
Чтобы выделить объект, оставив фон не в фокусе	Установите переключатель выбора режима в положение "A" и установите широкую щель диафрагмы.
Чтобы добиться большой глубины изображаемого пространства	Установите переключатель выбора режимов в положение "A" и установите узкую щель диафрагмы.
Чтобы предотвратить появление красного или голубого оттенка изображения, вызванное источником света	Измените значение параметра "Баланс белого" в меню фотосъемки.
Чтобы избежать пропуска снимков	Выполняйте съемку в режиме AUTO (см. раздел "Использование камеры").
Чтобы избежать недоэкспонирования или переэкспонирования объекта и передать его материал и текстуру.	Используйте компенсацию экспозиции. Выберите (+), если фон тусклый, и (-), если фон темный.

■ Список функций, доступных в каждом режиме

Функция		Режим фотосъемки					P	S	A	M	
		AUTO	ПОРТРАТ	LANDSCAPE	SPORTS	NIGHT SCENE					
Макросъемка		с .39	ДА	НЕТ	НЕТ	НЕТ	ДА	ДА	ДА	ДА	НЕТ
Вспышка	A	с .41	ДА	ДА	НЕТ	ДА	НЕТ	ДА	НЕТ	НЕТ	НЕТ
		с .41	ДА	ДА	НЕТ	НЕТ	НЕТ	ДА	ДА	ДА	ДА
		с .41	ДА	ДА	НЕТ	ДА	НЕТ	ДА	ДА	ДА	НЕТ
	S	с .41	НЕТ	ДА	НЕТ	НЕТ	ДА	ДА	НЕТ	ДА	НЕТ
		с .41	НЕТ	ДА	НЕТ	НЕТ	ДА	ДА	НЕТ	ДА	НЕТ
Компенсация экспозиции		с .43	НЕТ	НЕТ	НЕТ	НЕТ	ДА	ДА	ДА	НЕТ	НЕТ

■ Список опций меню, доступных в каждом режиме

		Заводские установки		AUTO					P	S	A	M		
Фото-режим FinPix	Качество	C.44, 75				ДА			ДА	ДА	ДА	ДА	ДА ¹²	
	ISO	C.45	AUTO ¹¹	ДА		ДА			ДА	ДА	ДА	ДА	НЕТ	
	FinePix COLOR	C.47	F-STANDARD	ДА		ДА			ДА	ДА	ДА	ДА	НЕТ	
Menu Options	Встроенный таймер	C.49	OFF	ДА		ДА			ДА	ДА	ДА	ДА	НЕТ	
	Баланс белого	C.50	AUTO	НЕТ		НЕТ			ДА	ДА	ДА	ДА	НЕТ	
	Режим фокусировки	AF (CENTER)	C.52		ДА		ДА			ДА	ДА	ДА	ДА	НЕТ
		AF (MULTI)	C.52		НЕТ		НЕТ			ДА	ДА	ДА	ДА	НЕТ
		AF AREA	C.53	AF (CENTER)	НЕТ		НЕТ			ДА	ДА	ДА	ДА	НЕТ
		CONTINUOUS AF	C.53		НЕТ		НЕТ			ДА	ДА	ДА	ДА	НЕТ
		MF	C.54		НЕТ		НЕТ			ДА	ДА	ДА	ДА	НЕТ
	Фотометрия	Multi	C.54		НЕТ		НЕТ			ДА	ДА	ДА	ДА	НЕТ
		Spot	C.54	Multi	НЕТ		НЕТ			ДА	ДА	ДА	ДА	НЕТ
		Average	C.54		НЕТ		НЕТ			ДА	ДА	ДА	ДА	НЕТ
	Continuous shooting Selections	f Top 4-frame	C.55		ДА		НЕТ			ДА	ДА	ДА	ДА	НЕТ
		j Auto bracketing	C.56		НЕТ		НЕТ			ДА	ДА	ДА	ДА	НЕТ
		k Final 4-frame	C.56		ДА		ДА			ДА	ДА	ДА	ДА	НЕТ
		h Long-period (up to 40 frames)	C.57		ДА		НЕТ			НЕТ	НЕТ	НЕТ	НЕТ	НЕТ
	Сравнительная съемка	C.58	±1/3EV	НЕТ		НЕТ			ДА	ДА	ДА	ДА	НЕТ	
Резкость	C.58	NORMAL	НЕТ		НЕТ			ДА	ДА	ДА	ДА	НЕТ		
Вспышка (регулировка яркости)	C.58	±0	НЕТ		НЕТ			ДА	ДА	ДА	ДА	НЕТ		

¹¹ AUTO может быть установлено только в режим "B".

¹² Установленное по умолчанию значение разрешения для Режим видеосъемки 640 x 480 пикселей.

Если регулировка скорости спуска затвора и диафрагмы не позволяет получить нужную экспозицию.

Если изображение слишком яркое
Уменьшите чувствительность "ISO".

Если изображение слишком темное
Увеличьте чувствительность "ISO".
Используйте вспышку или функцию регулировки яркости.

AUTO (АВТО)

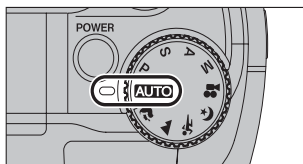

Установите переключатель выбора режима в положение "AUTO". Это самый простой в использовании режим, который можно применять для большинства типов съемки.

- 1 Камера устанавливает значение чувствительности "AUTO". Выберите значение чувствительности, наилучшим образом соответствующее условиям съемки.
- 1 Сведения о доступных режимах вспышки см. на стр.33.

ПОРТРЕТ

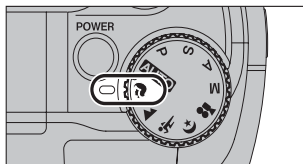



Установите переключатель выбора режима в положение "  ". Это наиболее подходящий режим для портретной съемки. Прекрасно передаются оттенки кожи, а общий тон приглушен.

- 1 Камера устанавливает значение чувствительности "100". Выберите значение чувствительности, наилучшим образом соответствующее условиям съемки.
- 1 Сведения о доступных режимах вспышки см. на стр.33.

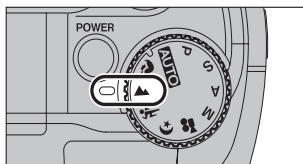
ПЕЙЗАЖ



Установите переключатель выбора режима в положение "  ". Это самый лучший режим для съемки видов при дневном освещении, который позволяет получить четкие, ясные снимки таких объектов, как здания или горы.

- 1 Камера устанавливает значение чувствительности "100". Выберите значение чувствительности, наилучшим образом соответствующее условиям съемки.
- 1 Использование вспышки недопустимо. Когда вы выполняете съемку со вспышкой, появляется "  ".

СПОРТ

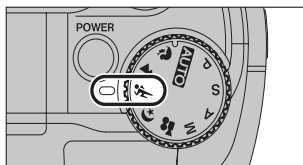

Установите переключатель выбора режима в положение "  ".

Это наиболее подходящий режим для съемки спортивных мероприятий. Предпочтителен для съемки с использованием высокой скорости спуска затвора.

- 1 Камера устанавливает значение чувствительности "200". Выберите значение чувствительности, наилучшим образом соответствующее условиям съемки.
- 1 Сведения о доступных режимах вспышки см. на стр.33.

СЪЕМКА ПРИ НОЧНОМ ОСВЕЩЕНИИ (НОЧЬ)

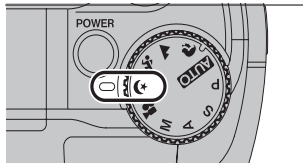

Установите переключатель выбора режима в положение "  ".

Этот режим больше всего подходит для съемки в сумерках или ночью. Предпочтителен для съемки с использованием низкой (до 3 секунд) скорости спуска затвора. Чтобы избежать подрагивания камеры, всегда используйте штатив.

- 1 Камера устанавливает значение чувствительности "200". Выберите значение чувствительности, наилучшим образом соответствующее условиям съемки.
- 1 Сведения о доступных режимах вспышки см. на стр.33.

P АВТОПРОГРАММИРУЕМЫЙ РЕЖИМ

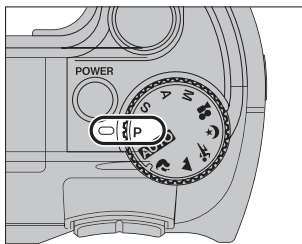

Установите переключатель выбора режима в положение "P". В этом автоматическом режиме устанавливаются любые параметры съемки, кроме скорости спуска затвора и значения диафрагмы. Это простой способ делать снимки таким же способом, что и в автоматических режимах приоритета затвора и приоритета диафрагмы (смена программы).

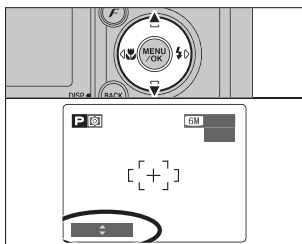

Смена программы

Для выбора других сочетаний скорости спуска затвора и значения диафрагмы без изменения экспозиции нажмите "▼" или "▲".

Когда камера находится в режиме смены программы, значения скорости спуска затвора и диафрагмы отображаются желтым цветом.

- Смена программы отменяется в следующих случаях:
 - При изменении режима фотосъемки
 - При переключении в режим воспроизведения
 - При выключении камеры.
 - При выполнении съемки со вспышкой.

◆ Отображение установленных значений скорости спуска затвора и диафрагмы ◆

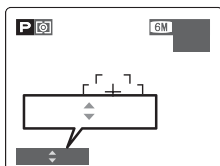

Если яркость объекта выходит за пределы диапазона измерений яркости камеры, вместо значения скорости спуска затвора и значения диафрагмы на ЖК-мониторе отображается "---".

S АВТОМАТИЧЕСКИЙ ПРИОРИТЕТ ЗАТВОРА

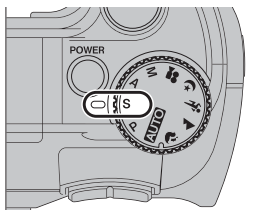

Установите переключатель выбора режима в положение "S".

В этом режиме можно установить скорость спуска затвора.

Этот режим может использоваться для получения замороженных снимков объектов (с большой скоростью спуска затвора) или снимков, которые передают движение объекта (с низкой скоростью спуска затвора).



Установка скорости спуска затвора

Вы можете установить скорость спуска затвора, нажимая кнопку "▼" или "▲".

- **Значения скорости спуска затвора**
от 2 сек. до 1/1000 сек.: изменение 1/3 EV

3

◆ Отображение установленных значений скорости спуска затвора и диафрагмы ◆

Передержано

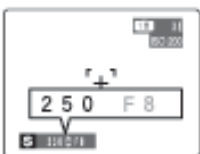

Для сцен со слишком высокой экспозицией значение диафрагмы (F8) отображается красным цветом. В этом случае выберите более высокую скорость спуска затвора (до 1/1000 сек.).

Недодержано

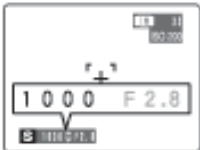

Для сцен со слишком низкой экспозицией значение диафрагмы (F2.8) отображается красным цветом. В этом случае выберите более низкую скорость спуска затвора (до 3 сек.).

Ошибка измерения



Если яркость объекта выходит за пределы диапазона измерений яркости камеры, вместо значения диафрагмы отображается "F---". В этом случае нажмите кнопку спуска затвора наполовину, чтобы снова измерить уровень освещенности и отобразить значение.

A АВТОМАТИЧЕСКИЙ ПРИОРИТЕТ ДИАФРАГМЫ

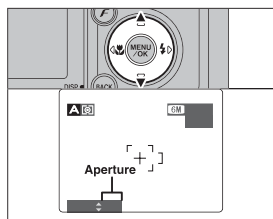
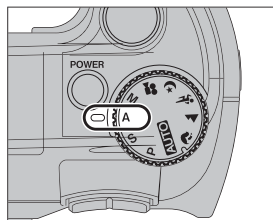

Установите переключатель выбора режима в положение "A". В этом режиме можно установить значение диафрагмы. Этот режим вы можете использовать для получения снимков, когда фон находится не в фокусе (большое значение диафрагмы) или когда удаленные и приближенные объекты одновременно находятся в фокусе (низкое значение диафрагмы).

Установка значения диафрагмы

Вы можете установить значение диафрагмы, нажимая кнопку "▼" или "▲".

- **Значения диафрагмы**
 - Широкоугольный : от F2.8 до F8 с интервалами 1/3 EV
 - Телеобъектив : от F5.6 до F8 с интервалами 1/3 EV

♦ Отображение установленных значений скорости спуска затвора и диафрагмы ♦

Передержано



Для сцен со слишком высокой экспозицией значение скорости спуска затвора (1/1000 сек) отображается красным цветом. В этом случае выберите более высокое значение диафрагмы (до F8).

Недодержано

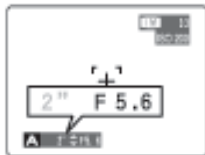

Для сцен со слишком низкой экспозицией значение скорости спуска затвора (1/4 сек) отображается красным цветом. В этом случае выберите более низкое значение диафрагмы.

Ошибка измерения

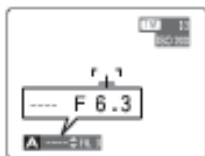

Если яркость объекта выходит за пределы диапазона измерений яркости камеры, вместо значения скорости спуска затвора отображается "---". В этом случае нажмите кнопку спуска затвора наполовину, чтобы снова измерить уровень освещенности и отобразить значение.

ⓘ При выборе режима принудительной вспышки наименьшая доступная скорость спуска затвора равна 1/60 сек.

M РУЧНОЙ РЕЖИМ

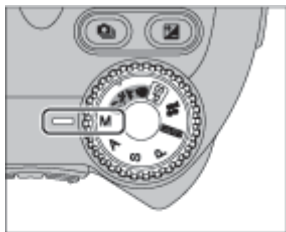

Установите переключатель выбора режима в положение "M". В ручном режиме вы можете выбрать любую скорость спуска затвора и любое значение диафрагмы.



Установка скорости спуска затвора

Вы можете установить скорость спуска затвора, нажимая кнопку "▼" или "▲".

• Значения скорости спуска затвора

от 3 сек до 1/2000 сек (с интервалами 1/3 EV)

- ① Более подробные сведения о EV см. на стр. 118.
- ② Чтобы избежать подрагивания камеры, используйте штатив.
- ③ При съемке с длительной экспозицией на изображении могут появиться шумы (точки).
- ④ Если для скорости спуска затвора установлено значение менее 1/1000 сек., изображение может получиться темным даже при использовании вспышки

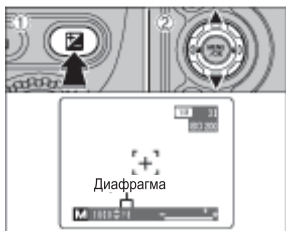

Установка значения диафрагмы

- ① Удерживайте кнопку "M" в нажатом состоянии.
- ② Нажмите "▼" или "▲", чтобы выбрать значение диафрагмы.

• Значения диафрагмы

Широкоугольный : от F2.8 до F8: изменение 1/3 EV
Телеобъектив : от F5.6 до F8: изменение 1/3 EV

3

Дополнительные функции

◆ Индикатор экспозиции ◆

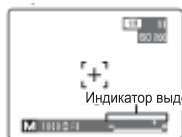

При установке экспозиции используйте в качестве ориентира индикатор экспозиции, который находится на ЖК-мониторе. Если яркость объекта выходит за пределы диапазона измерений яркости камеры, индикатор смещается в сторону (+) и указывает на слишком высокую экспозицию изображения (значок (+) становится желтым) или в сторону (-) и указывает на то, что изображение будет недоэкспонировано (значок (-) становится желтым).

МАКРОСЪЕМКА

Выберите режим макросъемки для выполнения съемки с близкого расстояния.

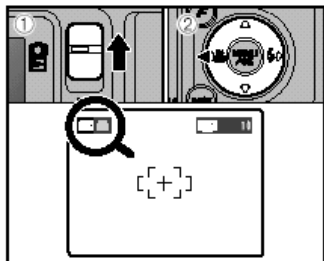

① Установите переключатель выбора режима в положение "🌸".

② Нажмите кнопку "🌸 (◀)" макросъемки. На ЖК-мониторе появится значок "🌸", который указывает на то, что выполняется макросъемка. Чтобы отменить режим макросъемки, снова нажмите кнопку "🌸 (◀)".

- **Диапазон фокусного расстояния**

Приблиз. от 7,5 см до 80 см (от 3,0 дюймов до 2,6 футов)

- **Эффективное расстояние действия вспышки**

Приблиз. от 30 см до 80 см (от 1,0 футов до 2,6 футов)
(широкоугольная)

При использовании видоискателя для съемки в режиме макросъемки изображаемое пространство, видимое через видоискатель, не соответствует фактическому изображаемому пространству, потому что видоискатель и объектив находятся в разных положениях. Используйте ЖК-монитор для съемки в режиме макросъемки.

① Режим макросъемки отменяется в следующих случаях:

- Изменение положения переключателя выбора режима.
- Выключение камеры.

① Если вспышка слишком яркая, используйте функцию регулировки яркости вспышки (стр. 58).

① Если вы выполняете съемку в условиях пониженной освещенности (отображается значок "⚠️", предупреждающий о подрагивании камеры), используйте штатив.

① После включения ЖК-монитора его нельзя выключить.

① При отмене режима макросъемки ЖК-монитор остается включенным.

① При выборе AF (MULTI) (НЕСКОЛЬКО) положение фокусировки остается около центра ЖК-монитора.

⚡ ВСПЫШКА

Вы можете выбрать один из 6 режимов вспышки, соответствующий типу вашего снимка.



1 Установите переключатель режима в положение "⚡".



2 Установите переключатель выбора режима в любое из положений (см. рисунок 2).

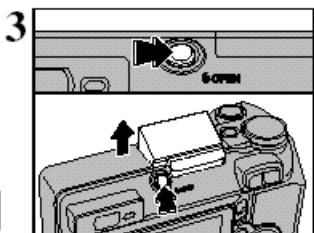

3 Для использования вспышки нажмите кнопку вспышки.

• Эффективное расстояние действия вспышки (AUTO)

Широкоугольный	: приближ. от 0,6 м до 4,5 м (от 2,0 футов до 14,8 футов)
Телеобъектив	: приближ. от 0,6 м до 2,2 м (от 2,0 футов до 7,2 футов)

- 1 Если для скорости спуска затвора установлено значение менее 1/1000 сек., изображение может получиться темным даже при использовании вспышки.
- 2 На время заряда вспышки видеоизображение исчезает, и экран становится темным. Лампочка видискателя мигает оранжевым цветом

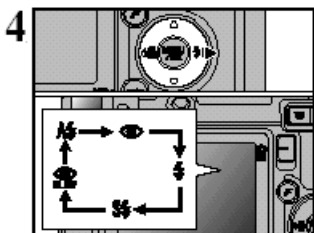

4 При каждом нажатии кнопки вспышки "⚡" (▶) на мониторе отображаются изменения значения вспышки. Последний выведенный на монитор режим вспышки и является выбранным режимом.

- 1 При использовании вспышки в условиях сильной запыленности или при снегопаде, на изображении могут присутствовать белые точки в результате отражения вспышки от пылинок или снежинок. Эту проблему можно устранить, используя режим принудительного отключения вспышки.
- 2 Время зарядки вспышки может увеличиться, если уровень заряда батарей низкий.
- 3 При съемке со вспышкой на время заряда вспышки видеоизображение исчезает, и экран становится темным. В этом случае лампочка видискателя мигает оранжевым цветом.
- 4 Число доступных режимов работы вспышки зависит от выбранного режима фотосъемки (стр. 33).

Нажмите кнопку спуска затвора до половины. При использовании вспышки на ЖК-мониторе отображается сигнал "⚡".



А4 Автоматическое срабатывание вспышки

Этот режим используется для обычной фотосъемки. Вспышка срабатывает, если это требуется условиями съемки.

- При нажатии кнопки спуска затвора, когда вспышка заряжается, съемка будет выполнена без вспышки.



Подавление эффекта красных глаз

Используйте этот режим для того, чтобы при съемке людей в условиях пониженной освещенности глаза объекта съемки выглядели естественно. Вспышка зажигает предварительную вспышку до выполнения съемки, а затем срабатывает повторно при реальной съемке. Вспышка срабатывает, если это требуется условиями съемки.

- При нажатии кнопки спуска затвора, когда вспышка заряжается, съемка будет выполнена без вспышки.

◆ Эффект красных глаз ◆

При использовании вспышки для съемки людей в условиях пониженной освещенности, глаза людей на фотографиях иногда могут выглядеть красными. Это вызвано отражением света вспышки от сетчатки глаза. Используйте режим подавления эффекта красных глаз для уменьшения этого эффекта.

Следующие меры также помогут более эффективно бороться с эффектом красных глаз: Объектив камеры должен быть направлен прямо на объекты. Расстояние до объектов должно быть как можно меньше.



4 Принудительная вспышка

Используйте этот режим для сцен, освещенных сзади (т.н. "освещение контржурным светом"), например, при съемке объекта на фоне окна или в тени дерева, а также для достижения правильной передачи цветов при съемке в условиях яркого освещения. В этом режиме вспышка срабатывает как в условиях нормального, так и пониженного освещения.



54 Замедленная синхронная вспышка

Это режим работы вспышки, в котором используется низкая скорость срабатывания затвора. Это позволяет снимать изображения людей в ночное время и обеспечивает качественное изображение людей и ночного окружения. Чтобы избежать подрагивания камеры, всегда используйте штатив.

- **Самая низкая скорость спуска затвора**
" (+ "Съемка при ночном освещении: до 3 сек.

Подавление эффекта красных глаз + замедленная синхронная вспышка

Используйте этот режим для съемки в условиях низкой скорости срабатывания затвора и подавления эффекта красных глаз.

- При съемке очень ярких сцен изображение может быть переэкспонировано.

Чтобы выполнить ночную съемку объекта на ярко освещенном фоне, используйте параметры режима " (+ " (Ночное освещение) в Режиме фотосъемки (стр. 34).

⚡ ВСПЫШКА

◆ Принудительное отключение вспышки ◆

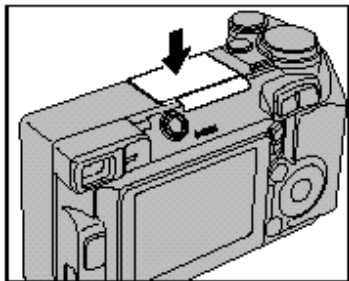

При нажатии кнопки вспышки камера переключается в режим принудительного отключения вспышки.

Используйте этот режим для съемки с использованием внутреннего освещения, для съемки через стекло, а также для съемки в театре или внутри спортивных сооружений, где расстояние слишком велико, для того чтобы вспышка была эффективной. Когда вы отключаете вспышку, включается выбранная функция баланса белого (стр. 50), которая позволяет передать естественные цвета в условиях имеющейся освещенности.

- ❶ Чтобы избежать подрагивания камеры, особенно при съемке в темноте, когда включен режим принудительного отключения вспышки, используйте штатив.
- ❷ Сведения о предотвращении подрагивания камеры можно найти на стр. 23, 112.

3

◆ Указатель вспышки ◆

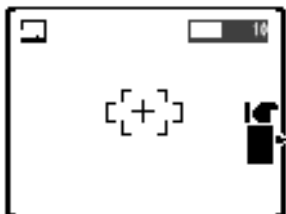

Если на мониторе отображается указатель вспышки, рекомендуется использовать вспышку

Указатель вспышки

☑ КОМПЕНСАЦИЯ ЭКСПОЗИЦИИ

Используйте компенсацию экспозиции для снимков, чтобы добиться оптимальной яркости (экспозиции), например, при съемке сцен с чрезвычайно сильным контрастом между объектом съемки и фоном.

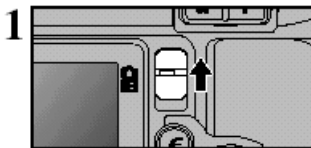

1 Установите переключатель выбора режима в положение "P".

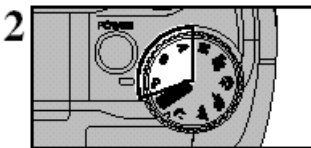

2 При помощи переключателя выбора режима установите режим "P", "S" или "A".



① Нажмите и удерживайте кнопку "☑"
 ② Нажмите "◀" или "▶", чтобы выбрать нужное значение компенсации. Символ, указывающий направление компенсации ("-" или "+"), становится желтым. Символ "☑" также светится желтым при установке экспозиции, а затем становится синим, когда установка завершена.

• Диапазон компенсации

от -2 EV до +2 EV (13 шагов: изменение 1/3 EV)

☑ Компенсация экспозиции невозможна в режимах "AUTO", "M", "A", "S", "P", "C", "M" и "☑"

Компенсация экспозиции отключается в следующих случаях:

☑ Если используется режим "☑" (принудительная вспышка) или "☑" (подавление эффекта красных глаз), и освещение снимаемой сцены недостаточно.

Эта настройка сохраняется при переключении режима или выключении камеры (отображается "☑"). Если компенсация не требуется, установите для компенсации экспозиции значение 0.

◆ Для достижения оптимальной яркости ◆

Отрегулируйте компенсацию экспозиции в соответствии с яркостью или затемненностью изображения.

- Если изображение объекта слишком светлое
Попытайтесь использовать - (отрицательную) компенсацию.
В результате этого все изображение станет темнее.
- Если изображение объекта слишком темное
Попытайтесь использовать + (положительную) компенсацию.
В результате этого все изображение станет светлее.
- Описание компенсации
 - Портреты, освещенные контржурным светом: от +2 шагов до +4 шагов (от +2/3EV до +1(1/3) EV)
 - Очень яркие сцены (например, снежные поля) и объекты с высокой отражающей способностью: +3 шага (+1 EV)
 - Снимки, большую часть которых составляет небо: +3 шага (+1 EV)
 - Освещенные объекты, особенно на темном фоне: -2 шага (-2/3 EV)
 - Сцены с низкой отражательной способностью, например снимки елового леса или темной листвы: -2 шага (-2/3 EV)

КАЧЕСТВО ИЗОБРАЖЕНИЯ (ЧИСЛО ЗАПИСЫВАЕМЫХ ПИКСЕЛОВ)

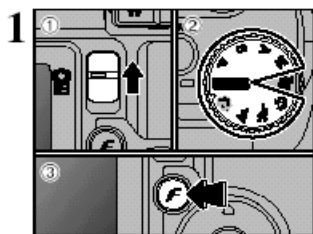

- ① Установите переключатель выбора режима в положение "📷"
- ② Установите переключатель выбора режима на режим фотосъемки
- ③ Нажмите кнопку "F" фото-режима.

Параметр качества сохраняется и при выключении камеры и смене режима

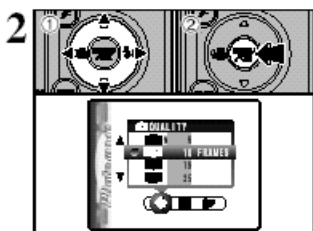

- ① Нажимая кнопку "◀" или "▶", выберите параметр "QUALITY" и затем нажмите кнопку "▲" или "▼", чтобы изменить значение.
- ② Для подтверждения выбора нажмите кнопку MENU/OK.

- ❶ Цифры с правой стороны от каждого параметра показывают число доступных снимков.
- ❷ При изменении качества изображения, число доступных снимков также меняется (стр. 24).

Качество изображения в режиме фотосъемки

3

Дополнительные функции

Качество изображения	Примеры
12M (4048 x 3040)	Печать с использованием формата 14 x 17 дюймов (35,6 x 43,2см)/A3 Для оптимального качества выбирайте "12M F".
12M (4048 x 3040)	Печать с использованием формата 14 x 17 дюймов 35,6 x 43,2 см)/A3
6M (2848 x 2136)	Печать с использованием формата до 10R (25,4 x 30,5 см)/A4
3M (2048 x 1536)	Печать с использованием формата до 6R (15,2 x 20,3 см)/A5
2M (1600 x 1200)	Печать с использованием формата до 4R (10,2 x 15,2 см)/A6
03M (640 x 480)	Используется для электронной почты или веб-сайта

◆ Качество изображения в режиме высокой чувствительности ◆

Если выбирается высокая чувствительность (ISO 800), качество изображения "6M" и "12M" больше не доступно. Можно использовать качество изображения "03M", "2M" и "3M".

ISO ЧУВСТВИТЕЛЬНОСТЬ

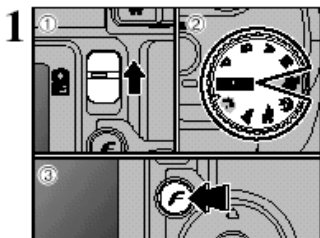

- ① Установите переключатель выбора режима в положение "F".
- ② Установите переключатель выбора режима на режим фотосъемки.
- ③ Нажмите кнопку "F" фото-режима.

❗ В режиме видеосъемки не устанавливайте значение чувствительности "ISO".

Чувствительность сохраняется и при выключении камеры и смене режима.

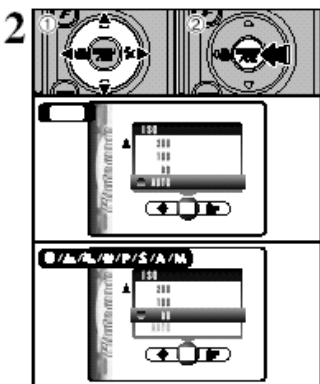

- ① Нажимая кнопку "◀" или "▶", выберите параметр "ISO" и затем нажмите кнопку "▲" или "▼", чтобы изменить значение.
- ② Для подтверждения выбора нажмите кнопку MENU/OK.

• **Параметры настройки:**

AUTO : AUTO /80/100/200/400/800
 "▲", "▲", "⌘", "⌘", "P, S, A, M: 80/100/200/400/800"

- ❗ Если используется параметр CCD-RAW (стр. 84), для настройки чувствительности можно выбирать только значения "80", "100", "200" и "400".
- ❗ Выбор более высокого значения чувствительности позволит выполнять съемку в условиях с меньшим освещением, но также приводит к увеличению зерна на изображении. Кроме того, на снимках могут появляться штрихи, например, при съемке ночного неба. Выбирайте значение чувствительности, наилучшим образом соответствующее условиям съемки.

Если для чувствительности установлено AUTO, камера устанавливает оптимальную чувствительность для яркости объекта.

За информацией о значении чувствительности AUTO обратитесь к "Техническим характеристикам" (стр. 116). Установить для чувствительности значение AUTO можно в режимах фотосъемки "B".

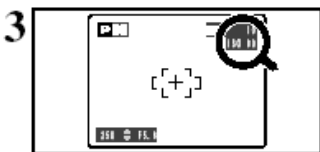

Когда чувствительность установлена на "80", "100", "200", "400" или "800", выбранное значение чувствительности вывядается на ЖК-мониторе.

3

Дополнительные функции

■ **Значение чувствительности по умолчанию**

Режим фотосъемки	AUTO					P	S	A	M
Чувствительность	АВТОМ. РЕЖИМ	100	100	200	200			80	

ISO ЧУВСТВИТЕЛЬНОСТЬ

Съемка с высокой чувствительностью (800)

Если выбирается высокая чувствительность (ISO 800), качество изображения "6M" и "12M" сбрасывается на "3M" (на мониторе появляется соответствующее сообщение).

- Фокусное расстояние цифрового "зума"*

2M : Прибл. от 130 мм до 325мм. Максимальное увеличение: прибл. 2,5

03M: Прибл. от 130 мм до 819мм. Максимальное увеличение: прибл. 6,3
*(эквивалент 35-мм камеры)

- ① Использование цифрового "зума" с параметром "3M" невозможно.
- ① Выбор съемки с высокой чувствительностью невозможен, если установлено значение CCD-RAW (стр.84)..
- ① Если вы выбираете высокую чувствительность, величина шумов (интерференция) на изображении, показываемом на ЖК-мониторе перед съемкой, увеличится. Однако это нормальное явление.

Съемка с высокой чувствительностью сохраняется и при выключении камеры и смене режима.

◆ Качество изображения в режиме высокой чувствительности ◆

Если выбирается высокая чувствительность (ISO 800), качество изображения "6M" и "12M" больше недоступно. Можно использовать качество изображения "03M", "2M" и "3M".

FinePix COLOR

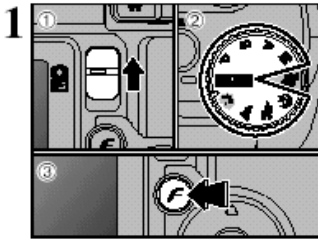

- ① Установите переключатель выбора режима в положение "📷".
- ② Установите переключатель выбора режима на режим фотосъемки.
- ③ Нажмите кнопку "F" фото-режима.

🔸 В режиме видеосъемки настройки FinePix Color не установлены.

Настройка FinePix COLOR сохраняется даже при выключении камеры или переключении режима.

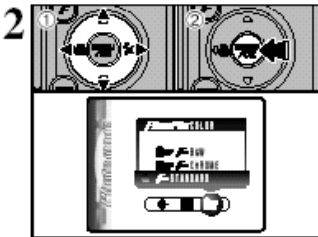

- ① Нажимая кнопку "◀" или "▶", выберите "📷" FinePix COLOR и затем нажмите кнопку "▲" или "▼", чтобы изменить значение.
- ② Для подтверждения выбора нажмите кнопку MENU/OK.

- 🔸 При использовании режима p-CHROME при съемке некоторых объектов видимый эффект может быть незначительным, например, при съемке людей крупным планом (портреты).
- 🔸 Так как эффекты на изображении будут разными в зависимости от сцены, снимаемой в режиме p-CHROME, съемку в стандартном режиме выполняйте так же, как и в этом. Следует иметь в виду, что вы можете не увидеть на экране никакой разницы.
- 🔸 Для снимков, сделанных в режиме p-CHROME, автоматическая регулировка качества будет подавляться на принтерах, совместимых с Exif print.

F-STANDART (STD)	Для контрастности и насыщенности цвета устанавливаются стандартные значения. Этот режим используется для обычной фотосъемки.
📷 F-CHROME (CHR)	Для контрастности и насыщенности цвета устанавливаются высокие значения.
	Эта функция эффективна при съемке природы, например, пейзажей (голубое небо, зелень) и цветов.
📷 F-B&W (B&W)	Эта настройка превращает цвета на изображении в черный и белый.

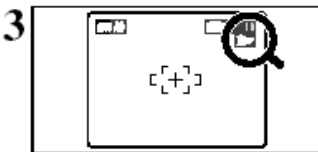

При установке режима **F-STANDART** или **F-CHROME** на экране появляется иконка.

- F-CHROME** : 📷
F-B&W : 📷

МЕНЮ ФОТОСЪЕМКИ

УПРАВЛЕНИЕ МЕНЮ ФОТОСЪЕМКИ

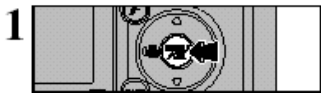

1 Чтобы отобразить меню на ЖК-мониторе, нажмите кнопку MENU/OK.

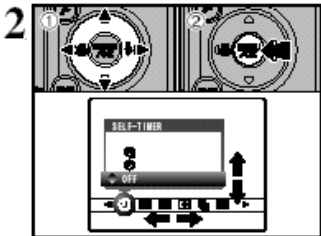

2 ① Нажимая кнопку "◀" или "▶", выберите пункт меню и затем нажмите кнопку "▲" или "▼", чтобы изменить значение.
② Для подтверждения выбора нажмите кнопку MENU/OK.

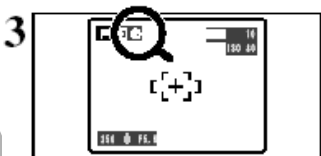

3 При активизации параметра в левом верхнем углу экрана появляется индикатор (иконка)

① Параметры, доступные на экране меню, меняются в зависимости от режима фотосъемки.

3

Дополнительные функции

⌚ SELF-TIMER PHOTOGRAPHY (СЪЕМКА ПО ВСТРОЕННОМУ ТАЙМЕРУ) с. 49

Съемка по встроенному таймеру используется в тех случаях, когда фотограф входит в группу снимаемых объектов.

[] FOCUSING(ФОКУСИРОВКА) с. 52

Позволяет выбрать метод фокусировки.

WB THE WHITE BALANCE (БАЛАНС БЕЛОГО) с. 50

Если вы хотите снять фотографию с привязкой к балансу белого цвета окружающей среды и освещению, измените настройку баланса белого цвета.

[O] PHOTOMETRY (ФОТОМЕТРИЯ) с. 54

Используйте этот параметр для съемки сцен, где яркость объекта и фона заметно отличаются, и настройка MULTI не позволяет достичь желаемого результата.

BRACKETING (СРАВНИТЕЛЬНАЯ СЪЕМКА) с. 58

Используйте этот параметр для съемки одного изображения с разными значениями экспозиции.

S SHARPNESS (РЕЗКОСТЬ) с. 58

Используйте эту настройку для смягчения или выделения контуров или для регулировки качества снятого изображения.

FLASH BRIGHTNESS ADJUSTMENT (РЕГУЛИРОВКА ЯРКОСТИ ВСПЫШКИ) с. 58



Измените этот параметр, чтобы отрегулировать количество света, излучаемого вспышкой, в соответствии с условиями съемки или для получения желаемого эффекта.

CONTINUOUS SHOOTING (НЕПРЕРЫВНАЯ СЪЕМКА) с. 55

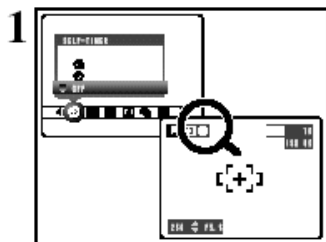
Используйте этот параметр для съемки в режиме непрерывной съемки.

 SELF-TIMER PHOTOGRAPHY (СЪЕМКА ПО ВСТРОЕННОМУ ТАЙМЕРУ)

1 Съемка по встроенному таймеру используется в тех случаях, когда фотограф входит в группу снимаемых объектов. При выборе параметра съемки по встроенному таймеру на ЖК-мониторе появляется значок встроенного таймера.

-  : Снимок будет сделан через 10 секунд.
-  : Снимок будет сделан через 2 секунды.

- 1 Установка встроенного таймера отменяется в следующих случаях.
 - По окончании съемки
 - При изменении положения переключателя выбора режима
 - При переключении камеры в режим воспроизведения
 - При выключении камеры

◆ Использование 2-секундного встроенного таймера ◆

Он используется, когда камера стоит на штативе, чтобы избежать подрагивания камеры.



- 1 Наведите рамку фокусировки на объект.
- 2 Нажмите кнопку спуска затвора до половины
- 3 Не отпуская кнопку спуска затвора, нажмите ее до конца. Встроенный таймер начнет отсчет времени.

- 1 Также можно использовать фиксацию фокуса/экспозиции (стр. 25).

- 1 Не становитесь перед объективом, когда нажимаете кнопку спуска затвора, так как это может повлиять на правильную фокусировку или яркость (экспозицию).

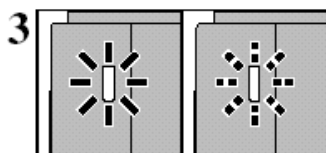

3 Лампочка встроенного таймера загорится и будет мигать, пока не будет сделан снимок.

- 1 Чтобы остановить встроенный таймер после начала его работы, нажмите кнопку BACK (DISP).

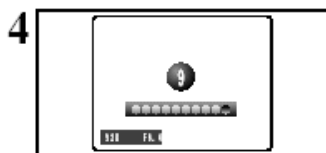

4 На ЖК-мониторе отображается обратный отсчет времени, указывающий время, оставшееся до съемки. Эта функция автоматически отключается после каждой съемки.

WB SETTING THE WHITE BALANCE (НАСТРОЙКА БАЛАНСА БЕЛОГО)

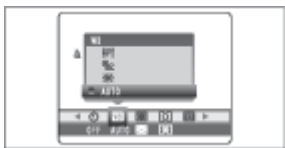

Если вы хотите снять фотографию с привязкой к балансу белого цвета окружающей среды и освещению, измените настройку баланса белого цвета.

В автоматическом режиме AUTO правильная регулировка баланса белого цвета может быть не достигнута при съемке с близкого расстояния человеческих лиц людей и съемке с использованием специального источника света. Выберите соответствующий баланс белого света для источника света. Дополнительные сведения о балансе белого цвета см. на стр. 118.

- AUTO : Автоматическая регулировка (съемка, отражающая характер освещения, создаваемого источником света)
- : Пользовательская настройка баланса белого
- : Съемка на улице в хорошую погоду
- : Съемка в тени
- : Съемка при освещении флюоресцентными лампами (лампами дневного света).
- : Съемка при освещении флюоресцентными лампами (лампами теплого белого света)
- : Съемка при освещении флюоресцентными лампами (лампами холодного белого света)
- : Съемка при освещении лампами накаливания

* Когда срабатывает вспышка, используется настройка баланса белого (за исключением специальной настройки баланса белого) для вспышки. Впоследствии для достижения определенного эффекта режим вспышки должен быть установлен в режим принудительного отключения (стр. 42).

① Оттенки цветов могут изменяться в зависимости от условий съемки (источника света и т.п.).

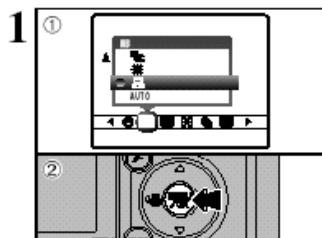

ПОЛЬЗОВАТЕЛЬСКАЯ НАСТРОЙКА БАЛАНСА БЕЛОГО

Используйте эту настройку для установки баланса белого для естественного или искусственного окружающего освещения изображений. Используйте эту настройку также для специальных эффектов.

- ① Выберите настройку баланса белого " ".
- ② Нажмите кнопку MENU/OK.

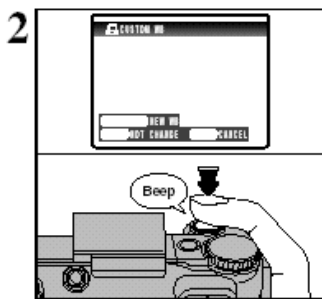

Для установки баланса белого возьмите лист белой бумаги, освещенный источником света так, чтобы он заполнил ЖК-монитор. Затем нажмите кнопку спуска затвора, чтобы установить баланс белого.

- ① Настройка баланса белого не влияет на изображение на ЖК-мониторе.

Для возврата к ранее установленному балансу белого нажмите кнопку "MENU/OK", не нажимая кнопку спуска затвора.

3

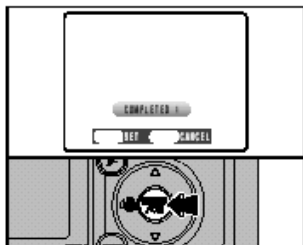

Когда устанавливается правильная выдержка, на мониторе появляется "COMPLETED!". Нажмите кнопку MENU/OK, чтобы подтвердить выбранный параметр.

- ❶ Указанная специальная настройка баланса белого сохраняется до сброса. Эта настройка сохраняется даже после извлечения источника питания (аккумулятора).
- ❷ После съемки проверьте настройку "Color (White balance) (Цвет (Баланс белого))" изображения.
 - Установите IMAGE DISP (ДИСПЛЕЙ ИЗОБРАЖЕНИЯ) на "PREVIEW" на экране "SET-UP" (Настройка параметров) (стр. 80).
 - Установите переключатель выбора режима в положение "▶" (стр. 27).

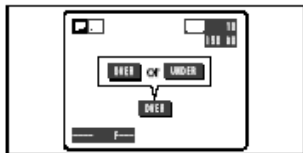

Если на мониторе появится "OVER" или "UNDER", баланс белого не измерен с правильной экспозицией.

Снова установите компенсацию экспозиции, используя отрицательную величину (-), когда появляется "OVER" и положительную величину (+), когда появляется "UNDER".

◆ Пример ◆

Баланс белого для снятого изображения можно изменять, используя вместо белой бумаги цветную.

3

МЕНЮ ФОТОСЪЕМКИ

* ОТОБРАЖЕНИЕ МЕНЮ (СТР. 48)

[] FOCUSING (ФОКУСИРОВКА)

**MF (Ручная фокусировка)****НЕПРЕРЫВНАЯ АВТОМАТИЧЕСКАЯ ФОКУСИРОВКА****ОБЛАСТЬ ПРОСМОТРА АВТОМАТИЧЕСКОЙ ФОКУСИРОВКИ****AF (НЕСКОЛЬКО)****AF (ЦЕНТР)****AF (ЦЕНТР)**

Камера фокусируется по центру ЖК-монитора. Используйте эту настройку при съемке с использованием фикс-фокуса экспозиции (AF/AE) (стр.25).

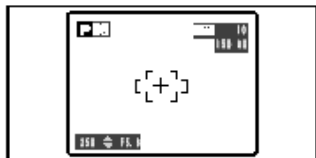
**AF (НЕСКОЛЬКО)**

Нажмите кнопку спуска затвора до половины. Камера распознает сильно контрастный объект около центра ЖК-монитора и отображает рамку автофокусировки над объектом в фокусе.

ⓘ При съемке в режиме макросъемки камера фокусируется в центре ЖК-монитора

При съемке с видоискателем проверить фокус невозможно. После съемки воспроизведите снимки для проверки фокусировки.

**Для сильноконтрастного объекта в центре ЖК-монитора**

Нажмите кнопку спуска затвора до половины. На сильно контрастном объекте около центра изображения появляется рамка автофокусировки

**Если сильноконтрастного объекта в центре ЖК-монитора нет**

Если камера затрудняется с фокусировкой на объекте в режиме AF (MULTI), установите режим фокусировки AF(CENTER) и используйте фиксацию фокуса/экспозиции (стр. 25).



3

Дополнительные функции

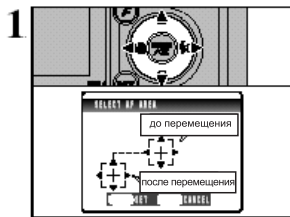

ОБЛАСТЬ ПРОСМОТРА АВТОФОКУСИРОВКИ

Камера изменяет положение фокусировки на ЖК-мониторе. Используйте эту настройку при компоновке снимка с применением штатива и изменении положения фокуса.

Нажмите "▲", "▼", "◀" или "▶", чтобы переместить "⊕" (целевая точка) в положение фокусировки.

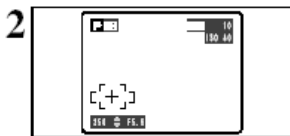

В том месте, куда переместилась целевая точка, отобразится рамка автофокусировки.

Выполните съемку обычным образом.

Чтобы изменить положение рамки автофокусировки, выберите параметр "AF AREA" в меню "[]" FOCUSING.

Независимо от положения рамки автофокусировки на экране, экспозиция всегда устанавливается с использованием области в центре ЖК-монитора. Для экспозиции снимка главного объекта используйте фикс-фокус.

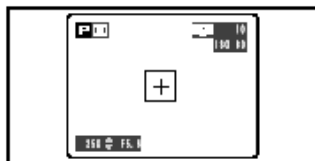

НЕПРЕРЫВНАЯ АВТОМАТИЧЕСКАЯ ФОКУСИРОВКА AF

Камера продолжает фокусировать объект в рамке автофокусировки.

Этот режим используется для съемки движущегося объекта.

◆ Примечания к режиму непрерывной фокусировки AF ◆

Поскольку камера фокусируется непрерывно, даже если кнопка спуска затвора не нажата, необходимо иметь в виду следующие замечания:

- Разрядка батарей (энергопотребление) увеличивается, потому что данные перезаписываются во внутренней памяти камеры.
- Если функция экономичного режима питания отключена (OFF), уровень заряда батарей следует уделять особое внимание.

МЕНЮ ФОТОСЪЕМКИ

* ОТОБРАЖЕНИЕ МЕНЮ (СТР. 48)

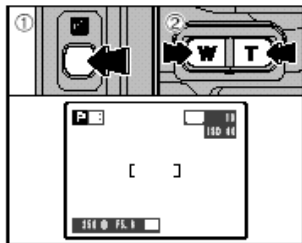

MF (Ручная фокусировка)

- ① Удерживайте указанную кнопку в нажатом состоянии.
- ② Нажмите кнопку "Т" или "W", чтобы настроить фокусировку.

Используйте ЖК-монитор для проверки фокусировки.



Передвиньте фокус дальше.



Передвиньте фокус ближе.

◆ Изучение ручной фокусировки ◆

При движении камеры изображение несфокусировано. Чтобы избежать подрагивания камеры, используйте штатив.

[O] PHOTOMETRY (ФОТОМЕТРИЯ)



Используйте этот режим для съемки сцен, где яркость объекта и фона заметно отличаются, и настройка MULTI не позволяет достичь желаемого результата.

[] AVERAGE (СРЕДНИЙ)

: Для всего изображения используется среднее значение освещенности.

[•] SPOT (ТОЧКА)

: Экспозиция оптимизируется для центра изображения.

☉ MULTI (НЕСКОЛЬКО)

: Камера выполняет автоматическую оценку сцены и выбирает оптимальную экспозицию.

В режимах "AUTO", "P", "A", "S", "M", "C" и "Mn", для экспонирования используется параметр MULTI, который изменить невозможно.

◆ Режимы экспонирования эффективны для следующих объектов ◆

● AVERAGE (СРЕДНИЙ)

Преимуществом этого режима является постоянство экспозиции для различных композиций или объектов. Этот режим особенно эффективен для съемки людей в черной или белой одежде, а также при видовой съемке.

● SPOT (ТОЧКА)

Этот режим полезно использовать при съемке объектов, имеющих очень контрастные светлые и темные области, когда вы хотите получить правильную экспозицию для конкретной функции.

● MULTI (НЕСКОЛЬКО)

В этом режиме камера использует для анализа объекта съемки автоматическое определение сцены и обеспечивает оптимальную экспозицию в широком диапазоне условий съемки. Этот режим следует использовать для обычной фотосъемки.

CONTINUOUS SHOOTING (НЕПРЕРЫВНАЯ СЪЕМКА)

1 Выберите режим непрерывной съемки в режиме фотосъемки.



2 Когда вы устанавливаете режим непрерывной съемки (за исключением "OFF"), выбранный режим отображается на ЖК-мониторе.

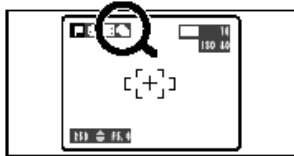

- : Верхняя 5-кадровая непрерывная съемка
- : Сравнительная съемка
- : Финальная 5-кадровая непрерывная съемка
- : Продолжительная непрерывная съемка

◆ Замечания по использованию режимов непрерывной съемки ◆

- Съемка будет продолжаться, пока вы удерживаете в нажатом состоянии кнопку спуска затвора. Однако, чтобы сделать 3 снимка в режиме сравнительной съемки, достаточно однократно нажать кнопку спуска затвора.
- Если на карте памяти xD-Picture Card недостаточно свободного места для записи снимков, будут записаны только снимки, для которых достаточно места. Если места на носителе недостаточно для записи 3 кадров в режиме сравнительной съемки, съемка выполняться не будет.
- Фокус устанавливается по первому кадру и во время съемки не может быть изменен.
- Экспозиция устанавливается по первому отснятому кадру, однако в режиме продолжительной непрерывной съемки экспозиция изменяется в зависимости от снимаемой сцены.
- Скорость непрерывной съемки изменяется в зависимости от скорости спуска затвора.
- Скорость непрерывной съемки остается неизменной независимо от разрешения.
- Вспышка не работает, поскольку используется режим принудительного отключения вспышки.
- В условиях непрерывной съемки, финальной 4-кадровой непрерывной съемки и сравнительной съемки результаты всегда отображаются по окончании съемки. Чтобы указать, следует ли записывать эти изображения, установите для "IMAGE DISP." в меню "SET-UP" значение "PRE-VIEW" (P.79). Следует иметь в виду, что снимки, сделанные в режиме продолжительной непрерывной съемки записываются без отображения результатов.

Верхняя 4-кадровая непрерывная съемка



Этот режим позволяет сделать до 4 кадров с интервалами не более 0,3 секунд. При съемке изображения отображаются слева направо и записываются.

- Максимальное время записи файла с использованием непрерывной съемки составляет 15 секунд при записи на карту памяти xD-Picture Card.

Сравнительная съемка в автоматическом режиме



В этом режиме осуществляется съемка одного изображения с разными значениями экспозиции. При сравнительной съемке осуществляется съемка 3 последовательных кадров, каждый со своей настройкой экспозиции. А - с правильной экспозицией, В - с избыточной экспозицией, и С - с недостаточной экспозицией. Настройку (диапазон экспозиции) можно изменить в меню фотосъемки.

- Параметры настройки сравнительной съемки (3) $\pm 1/3$ EV, $\pm 2/3$ EV, ± 1 EV

- Если недоэкспонированный или переэкспонированный снимок имеет параметры, которые выходят за пределы контрольного диапазона камеры, съемка с использованием указанных параметров выполняться не будет.
- Использование сравнительной съемки в режиме **AUTO**, "M", "A", "S", "L", "C" и "P" невозможно.



Изменение настройки (диапазон экспозиции)

Нажмите кнопку меню MENU/OK, чтобы отобразить меню, и измените значение в опции меню **BRACKETING** (стр. 58).

3

Дополнительные функции

Финальная 4-кадровая непрерывная съемка

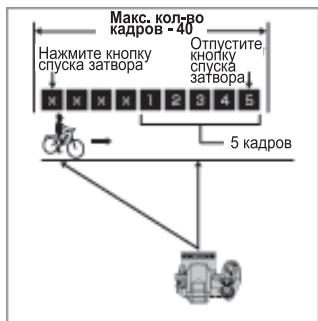

Этот режим позволяет спускать затвор камеры до 40 раз (с интервалами не менее 0,3 секунд) и записать 4 последних снимка. Если вы отпустите кнопку затвора прежде, чем будут сделаны 40 снимков, камера запишет последние 4 из выполненных снимков.

Если на xD-Picture Card недостаточно места, камера запишет столько снимков, сделанных непосредственно перед отпусканием кнопки затвора, сколько поместится на карте памяти xD-Picture Card

Продолжительная непрерывная съемка с разрешением 1600x1200 пикселей



Этот режим позволяет сделать до 40 последовательных снимков (с интервалами не менее 0,6 секунд). Во время продолжительной непрерывной съемки с разрешением 1600 x 1200 пикселей число записываемых снимков устанавливается на "2М" (1600 x 1200 пикселей)..

Продолжительную непрерывную съемку нельзя использовать в режимах "AUTO", "P", "S", "A", "M" и "M".

Фокусировка на движущемся объекте

Если вы наполовину нажмете кнопку спуска затвора, чтобы сфокусироваться на объекте в начальной точке А, объект съемки может быть не в фокусе в точке В, в которой вы хотите выполнить съемку. В таких ситуациях фокусируйтесь на точке В заранее, а затем используйте фикс-фокус для предотвращения сдвига. Эта функция также полезна при съемке быстро движущихся объектов, на которых трудно сфокусироваться.

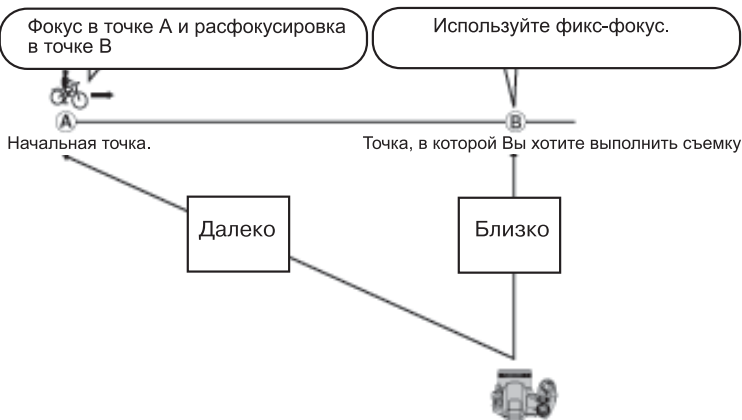

Качество изображения и использование вспышки

Если выбран режим непрерывной съемки, вспышка устанавливается в режим принудительного отключения "3". В режиме продолжительной непрерывной съемки с разрешением 1600 x 1200 пикселей также принудительно устанавливается качество изображения "2М". Однако если вы переключите камеру обратно в режим обычной фотосъемки, будет восстановлен режим работы вспышки, выбранный ранее. Аналогично, если использовался режим продолжительной непрерывной съемки с разрешением 1600 x 1200 пикселей, будет восстановлено предыдущее качество изображения.

BRACKETING (СРАВНИТЕЛЬНАЯ СЪЕМКА)



Используйте этот параметр для съемки одного изображения с разными значениями экспозиции. В режиме сравнительной съемки происходит съемка 3 последовательных кадров: одного с правильной экспозицией, а остальных двух с недостаточной и с избыточной экспозицией соответственно, на конкретное заданное значение.

• Возможные установки: $\pm 1/3$ EV, $\pm 2/3$ EV и ± 1 EV. Более подробные сведения о EV см. на стр. 118.

1 Если недоэкспонированный или переэкспонированный снимок имеет параметры, которые выходят за пределы контрольного диапазона камеры, съемка с использованием указанных параметров выполняться не будет.

2 Использование съемки со вспышкой невозможно.

3 В этом режиме всегда выполняется три снимка. Однако если на карте xD-Picture Card недостаточно памяти для записи 3 снимков, съемка выполняться не будет.

Сравнительная съемка Автоматическая

Укажите настройку сравнительной съемки перед выбором "BRACKETING" в меню непрерывной съемки

3

SHARPNESS (РЕЗКОСТЬ)



Используйте эту настройку для смягчения или выделения контуров, или для регулировки качества снятого изображения.

HARD (КОНТРАСТНЫЙ)

: Выделяет контуры. Наиболее подходит для съемки объектов, таких как здания или текст, где требуется четкость изображений.

SOFT (СМЯГЧЕННЫЙ)

: Смягчает контуры. Наиболее подходит, например, для съемки людей, где требуется менее контрастное изображение.

NORMAL (ОБЫЧНЫЙ)

: Наиболее подходит для обычной фотосъемки. Обеспечивает четкость контуров, идеальную для обычных снимков.

Дополнительные функции

FLASH BRIGHTNESS ADJUSTMENT (РЕГУЛИРОВКА ЯРКОСТИ ВСПЫШКИ)

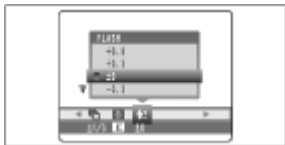

Регулировка яркости позволяет изменить только количество света, излучаемого вспышкой, в соответствии с условиями съемки или для получения желаемого эффекта.

• **Диапазон регулировки:** ± 2 уровня от $-2/3$ EV до $+2/3$ EV с интервалами приближ. $1/3$ EV (итого: для выбора доступны 5 уровней) См. с. 118 для получения информации по EVs.

1 В зависимости от типа объекта и съемочного расстояния, регулировка яркости может не иметь эффекта.

2 Изображение может оказаться темным, если для скорости спуска затвора установлено значение менее $1/1000$ сек.



СТИРАНИЕ ОДНОГО/ВСЕХ КАДРОВ

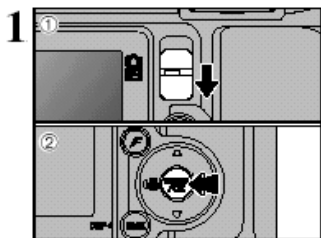

- ① Установите переключатель выбора режима в положение "▶".
- ② Чтобы отобразить меню на экране, нажмите кнопку MENU/OK.

Имейте в виду, что ошибочно удаленные кадры (файлы) восстановить невозможно. Необходимо сохранить копии важных кадров (файлов), которые вы не хотите удалять, на компьютере или другом носителе.

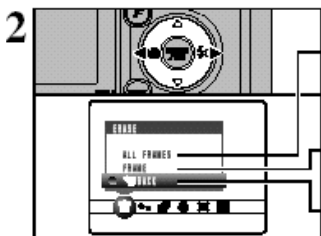

Нажимая кнопку "◀" или "▶", выберите "🗑️" ERASE.

ALL FRAMES (ВСЕ КАДРЫ)

Будут стерты все незащищенные кадры (файлы). Необходимо сохранить копии важных кадров (файлов), которые вы не хотите удалять, на компьютере или другом носителе.

FRAME (КАДР)

Эта функция позволяет стереть только выбранный кадр (файл).

🔙 BACK (ВОЗВРАТ)

Используется для возврата к предыдущему меню без удаления каких-либо кадров (файлов).

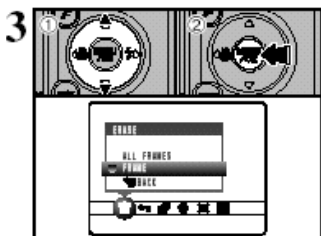

- ① Нажимая кнопку "▲" или "▼", выберите параметр ALL FRAMES или FRAME.
- ② Нажмите кнопку MENU/OK.



СТИРАНИЕ ОДНОГО/ВСЕХ КАДРОВ

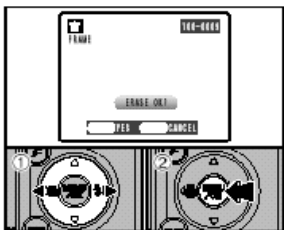

FRAME (КАДР)

- ① Нажимая кнопку "◀" или "▶", выберите кадр (файл), который вы хотите удалить.
- ② Нажмите кнопку MENU/OK, чтобы стереть отображаемый в данный момент кадр (файл).
Чтобы стереть другое изображение, повторите шаги ① и ②. Когда вы закончите удаление изображений, нажмите кнопку BACK(DISP).
Повторяющееся нажатие кнопки MENU/OK приведет к удалению последовательных кадров (файлов). Будьте внимательны, чтобы не удалить кадр (файл) по ошибке.

⚠ Защищенные файлы не могут быть стерты. Перед удалением таких файлов снимите с них защиту (стр. 61).



ALL FRAMES (ВСЕ КАДРЫ)

Нажатие на кнопку MENU/OK приводит к стиранию всех кадров (файлов).

- ⚠ Чтобы отменить удаление всех кадров во время его выполнения, нажмите кнопку BACK.
- ⚠ Защищенные файлы не могут быть стерты. Перед удалением таких файлов снимите с них защиту (стр. 63).

3

Если появится сообщение "DROF SPECIFIED ERASE OK?" или "DROF SPECIFIED ERASE ALL OK", нажмите кнопку MENU/OK еще раз, чтобы стереть все файлы.

◆ Прекращение процедуры в середине ее выполнения ◆



Нажатие на кнопку BACK (DISP) приводит к прекращению стирания всех файлов. Некоторые незащищенные файлы останутся нестертыми.

- ⚠ Даже если вы прекратите процедуру удаления сразу после ее начала, некоторые файлы могут быть стерты.

От ЗАЩИТА ИЗОБРАЖЕНИЙ: КАДР/ УСТАНОВКА ЗАЩИТЫ ВСЕХ КАДРОВ/СНЯТИЕ ЗАЩИТЫ ВСЕХ КАДРОВ

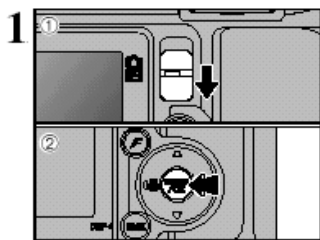

- ① Установите переключатель выбора режима в положение "P".
- ② Чтобы отобразить экран меню, нажмите кнопку MENU/OK.

Защита предотвращает случайное удаление изображений (файлов). Однако, процедура форматирования FORMAT приводит к стиранию всех изображений, включая защищенные кадры (стр. 81).

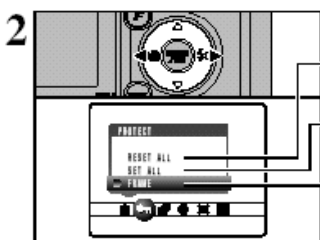

Нажимая кнопку "◀" или "▶", выберите "ON" PROTECT.

RESET ALL (СНЯТИЕ ЗАЩИТЫ ВСЕХ КАДРОВ)

Снимает защиту со всех файлов.

SET ALL (УСТАНОВКА ЗАЩИТЫ ВСЕХ КАДРОВ)

Устанавливает защиту всех файлов.

FRAME (КАДР)

Устанавливает или снимает защиту только для выбранного файла.



- ① Нажимая кнопки "▲" или "▼", выберите параметры FRAME, SET ALL или RESET ALL.
- ② Для подтверждения выбора нажмите кнопку MENU/OK.

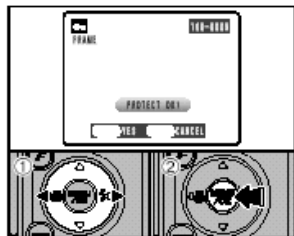

FRAME SET (УСТАНОВКА ЗАЩИТЫ ОДНОГО КАДРА)

- ① Нажимая кнопку "◀" или "▶", выберите кадр, для которого вы хотите установить защиту.
- ② Нажмите кнопку MENU/OK, чтобы установить защиту для отображаемого в данный момент файла. Чтобы установить защиту другого файла, повторите шаги ① и ②. Чтобы завершить установку защиты файлов, нажмите кнопку BACK (DISP).

От ЗАЩИТА ИЗОБРАЖЕНИЙ: КАДР/ УСТАНОВКА ЗАЩИТЫ ВСЕХ КАДРОВ/СНЯТИЕ ЗАЩИТЫ ВСЕХ КАДРОВ

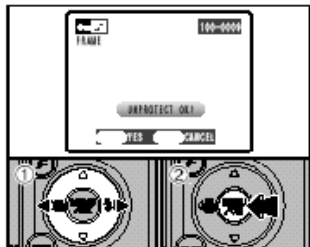

FRAME RESET (СНЯТИЕ ЗАЩИТЫ ОДНОГО КАДРА)

- ① Нажимая кнопку "◀" или "▶", выберите кадр, имеющий защиту.
- ② Нажмите кнопку MENU/OK, чтобы снять защиту отображаемого в данный момент файла.



SET ALL (УСТАНОВКА ЗАЩИТЫ ВСЕХ КАДРОВ)

Нажатие кнопки MENU/OK приводит к установке защиты для всех кадров (файлов).



RESET ALL (СНЯТИЕ ЗАЩИТЫ ВСЕХ КАДРОВ)

Нажатие кнопки MENU/OK приводит к снятию защиты всех кадров (файлов).

3

Дополнительные функции

◆ Прекращение процедуры в середине ее выполнения ◆



Если отснятое изображение слишком большое, установка или снятие защиты всех кадров может занять существенное время.

Если во время этой процедуры вы захотите выполнить съемку фотографии или видеоклипа, нажмите кнопку BACK (DISP). Чтобы позже вернуться к установке или снятию защиты всех кадров, начните выполнение процедуры, описанной на стр. 61, с шага 1.



АВТОМАТИЧЕСКОЕ ВОСПРОИЗВЕДЕНИЕ

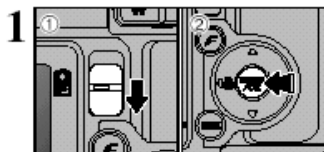

① Установите переключатель выбора режима в положение "▶".

② Чтобы отобразить экран меню, нажмите кнопку MENU/OK.

● Во время воспроизведения функция экономии энергии не работает.

● Воспроизведение начинается автоматически. Когда предварительный просмотр видеоклипа или обычное воспроизведение видеоклипа закончится, воспроизведение будет продолжено со следующего снимка.

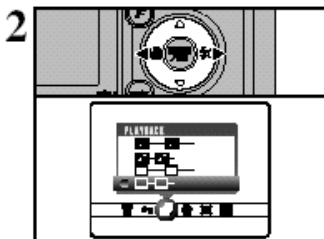

Нажимая кнопки "◀" или "▶", выберите "▶" PLAYBACK.

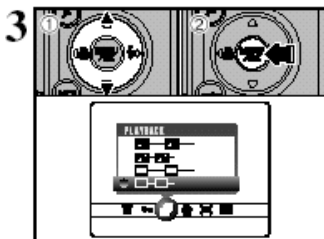

① Нажимая кнопку "▲" или "▼", выберите интервал воспроизведения и тип смены изображения.

② Нажмите кнопку MENU/OK. Выбор кадров и их воспроизведение будут выполняться автоматически.

Для прерывания ВОСПРОИЗВЕДЕНИЯ, нажмите "▲" (или кнопку "MENU/OK").

● Если во время воспроизведения вы один раз нажмете кнопку DISP, на экране будет отображен номер воспроизводимого кадра.

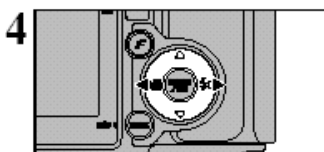

Нажмите кнопку "◀" или "▶" для перемещения по кадрам вперед или назад.

3

Дополнительные функции

ЗАПИСЬ ГОЛОСОВЫХ ЗАГОЛОВКОВ

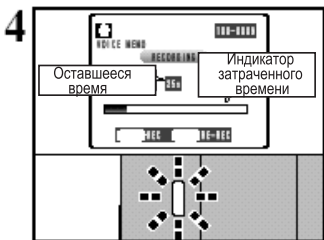
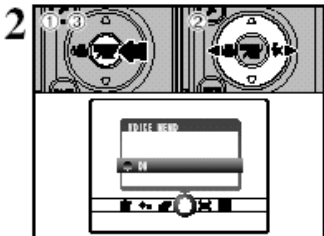
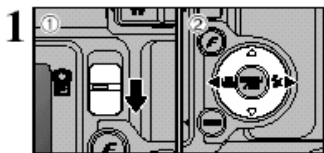

Вы можете добавить к фотоизображениям голосовые комментарии (заголовки).

• **Формат записи:** WAVE (стр. 118)

формат PCM

• **Размер аудиофайла:** approx. 480 кБ

(для 30-секундного голосового заголовка)

① Установите переключатель выбора режима в положение "▶".

② Нажимая кнопки "◀" или "▶", выберите изображение (фотографию), для которой вы хотите создать голосовой заголовок.

① Чтобы отобразить меню на экране, нажмите кнопку MENU/OK.

② Нажимая кнопку "◀" или "▶", выберите "VOICE MEMO".

③ Нажмите кнопку MENU/OK.

ⓘ Голосовой заголовок не может записываться для видеоклипов.

ⓘ Если появилось сообщение "PROTECTED FRAME", снимите защиту кадра.

На ЖК-мониторе появится сообщение "REC. STANDBY".

Нажмите кнопку MENU/OK, чтобы начать запись.



Микрофон

Во время записи голосовых заголовков говорите в микрофон, расположенный на передней стороне камеры. Для достижения наилучших результатов удерживайте камеру на расстоянии около 20 см (7,9 дюймов).

Во время записи на экране отображается оставшееся время записи и мигает лампочка встроенного таймера.

Когда останется 5 секунд, лампочка встроенного таймера начнет мигать еще быстрее.

ⓘ Для завершения записи голосового заголовка нажмите кнопку MENU/OK.

5



Когда вы запишете 30 секунд комментариев, на ЖК-мониторе будет отображено сообщение "FINISH".

Чтобы закончить запись: нажмите кнопку MENU/OK.
Чтобы переписать комментарии: нажмите кнопку BACK.

◆ Если изображение уже имеет голосовой заголовок ◆

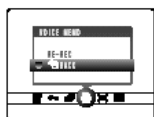

При выборе изображения, для которого уже создан голосовой заголовок, на экране появится запрос, переписывать заголовок или нет.

- ⚠ Если появилось сообщение "PROTECTED FRAME", снимите защиту кадра.

ВОСПРОИЗВЕДЕНИЕ ГОЛОСОВЫХ ЗАГОЛОВКОВ

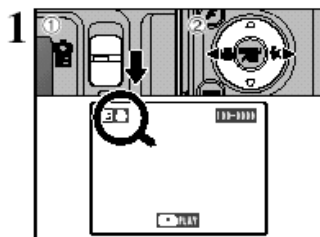

- ① Установите переключатель выбора режима в положение "🔊".
- ② Нажимая кнопку "◀" или "▶", выберите файл изображения, имеющего голосовой заголовок.

❗ Голосовые заголовки не могут быть воспроизведены в режиме мультикадрового воспроизведения. Для возврата в режим обычного воспроизведения используйте кнопку "BACK (DISP)".

Будет отображен индикатор "🔊".



- ① Чтобы воспроизвести голосовой заголовок, нажмите кнопку "▼".
- ② На экране будет отображаться время воспроизведения и шкала состояния воспроизведения.

❗ Если звук еле слышен, отрегулируйте громкость (стр.77).



Следите за тем, чтобы динамик не перекрывался

3

■ Воспроизведение голосовых заголовков

Дополнительные функции

	Управление	Описание
Воспроизведение		После окончания воспроизведение голосового заголовка будет прекращено.
Пауза/ возобновление воспроизведения		Нажатие на кнопку во время воспроизведения приводит к остановке воспроизведения. Повторное нажатие возобновляет воспроизведение.
Остановка		Остановка воспроизведения. * Нажатие кнопки "◀" или "▶", когда воспроизведение голосового заголовка остановлено, приводит к возврату на предыдущий файл или переходу на следующий файл, соответственно.
Ускоренный просмотр/ Перемотка	Перемотка Ускоренный просмотр	Во время воспроизведения нажмите кнопку "◀" или "▶", чтобы выполнить перемотку вперед или назад. * Эти кнопки не функционируют в режиме паузы воспроизведения.

◆ Совместимые файлы голосовых заголовков ◆

Фотокамера FinePix E550 позволяет воспроизводить файлы голосовых заголовков, записанные на этой камере, а также файлы голосовых заголовков продолжительностью не более 30 секунд, записанные на карту памяти xD-Picture Card с использованием цифровой камеры FUJIFILM.

"TRIMMING" (УСЕЧЕНИЕ)

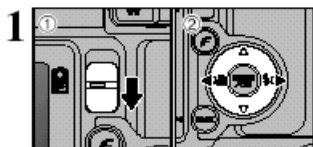

- ① Установите переключатель выбора режима в положение "▶".
- ② Нажимая кнопку "◀" или "▶", выберите кадр (файл) усечения.

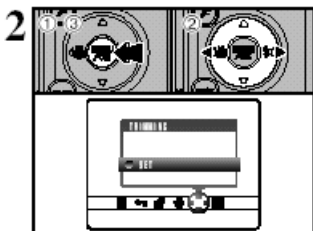

- ① Чтобы отобразить меню на экране, нажмите кнопку MENU/OK.
- ② Нажимая кнопку "◀" или "▶", выберите "TRIMMING".
- ③ Нажмите кнопку MENU/OK.



- Нажмите кнопку "T" или "W", чтобы увеличить или уменьшить изображение перед началом съемки. Появится шкала "зума".
- ① Для возврата в режим обычного воспроизведения используйте кнопку "BACK (DISP)".

Размер сохраненного изображения варьируется в зависимости от увеличения "зума". Для 0,3M опция "TRIMMING" ("УСЕЧЕНИЕ") будет отображаться желтым цветом.

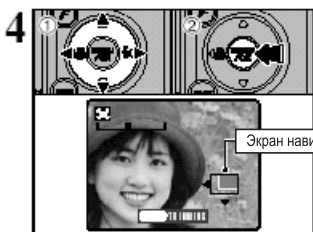

- ① Нажмите "▲", "▼", "◀" или "▶", чтобы отобразить другую область. На экране перемещения появится текущее отображаемое изображение
- ② Нажмите кнопку MENU/OK, чтобы обрезать изображение.

- ① Для возврата в режим обычного воспроизведения используйте кнопку "BACK (DISP)"

3

Дополнительные функции

"TRIMMING" TRIMMING (УСЕЧЕНИЕ)

5

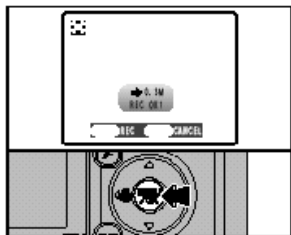

Проверьте размер сохраненного изображения и нажмите кнопку "MENU/OK". Обрезанное изображение добавляется в виде отдельного файла к последнему кадру.
Размеры изображений

	Примеры
6M	Печать с использованием формата до 10R (25,4 x 30,5 см)/A4
3M	Печать с использованием формата до 6R (15,2 x 20,3 см)/A5
2M	Печать с использованием формата до 4R (10,2 x 15,2 см)/A6
03M	Используется для электронной почты или веб-сайта

3

Дополнительные
функции



КАК ОПРЕДЕЛИТЬ ПАРАМЕТРЫ ПЕЧАТИ (DPOF)



DPOF (Цифровой формат управления печатью) представляет собой формат, который используется для установки характеристик печати при записи изображений, снятых на цифровой камере, на носитель информации, например, карту xDPicture Card. Записанные характеристики включают в себя информацию о том, какие снимки должны быть напечатаны.

Этот раздел подробно описывает, каким образом вы можете распечатать снимки с вашей камеры FinePix E550.

На камере FinePix E550 вы можете определить в параметрах DPOF печать только одного отпечатка каждого кадра.

- * Помните о том, что некоторые принтеры не поддерживают печать дат и времени на фотографиях или определение количества отпечатков.
- * Обратите внимание на то, что при выборе снимков на экране могут отображаться предупреждения, приведенные ниже.

DROP SPECIFIED. ERASE OK?

DROP SPECIFIED. ERASE ALL OK? (с. 60)

После стирания изображения параметры DPOF этого изображения также будут удалены.

RESET DROP OK? (с. 70)

Если вы установите карту памяти xD-Picture Card, содержащую кадры, для которых параметры печати определены на другой камере, эти параметры печати будут отменены и заменены новыми.

DROP FILE ERROR (с. 113)

На одной карте памяти xD-Picture Card могут быть определены не более 999 снимков.

DPOF SET FRAME (УСТАНОВКА ЗАЩИТЫ ОДНОГО КАДРА DPOF)

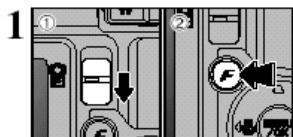

- ① Установите переключатель выбора режима в положение "F".
- ② Нажмите кнопку "F" фото-режима.

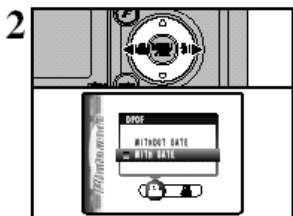

Нажимая кнопку "◀" или "▶", выберите "DPOF".



- ① Нажимая кнопку "▲" или "▼", выберите WITH DATE (С ДАТОЙ) или WITHOUT DATE (БЕЗ ДАТЫ). Если выбран параметр "WITH DATE", на отпечатанных снимках будет печататься дата.
- ② Нажмите кнопку MENU/OK.

⚠ При выборе параметра "WITH DATE" дата печатается на снимках с использованием Print Service или DPOF-совместимого принтера (в зависимости от характеристик принтера, в некоторых случаях печатание даты бывает невозможно).

3

Дополнительные функции

◆ Если параметры печати DPOF были определены на другой камере ◆

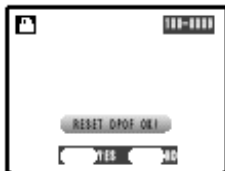

Если данные включают файл с параметрами печати DPOF, определенными на другой камере, отображается "RESET DPOF OK?". Нажатие кнопки MENU/OK позволяет удалить все параметры DPOF, которые уже указаны для каждого кадра (файла). Снова определите параметры печати DPOF для каждого кадра.

- ⚠ Нажмите кнопку "BACK (DISP)", чтобы не изменять ранее установленные параметры.



- ① Нажмите "◀" или "▶", чтобы отобразить кадр (файл) для указания параметров DPOF.
- ② Нажимая кнопку "▲" или "▼", установите значение не более 99, соответствующее количеству копий кадра, которые будут напечатаны. Для кадров, которые вы не хотите печатать, установите число копий, равное 0 (нулю).

Чтобы указать дополнительные параметры печати DPOF, повторите шаги ① и ②.

- Вы можете выполнить печать до 999 фотоснимков, имеющихся на одной карте памяти xDPicture Card.
- Параметры DPOF нельзя указать для видеоклипа или CCD-RAW.

Нажатие на кнопку "BACK (DISP)" во время выбора параметров приводит к отмене всех текущих параметров. Если имелись предварительно установленные параметры DPOF, будут удалены только те из них, которые были изменены.



После завершения установки параметров всегда нажимайте кнопку MENU/OK.

Нажатие кнопки BACK (DISP) отменяет эти параметры.

◆ Отмена кадра ◆

Для отмены параметра DPOF для кадра (файла), указанного вами (отмена кадра), выполните шаги с 1 по 3, а затем:

- ① Нажмите "◀" или "▶", чтобы выбрать кадр (файл) с параметром DPOF, который требуется отменить.
- ② Установите количество отпечатков на 0 (ноль).

Чтобы отменить параметр DPOF для другого кадра (файла), повторите шаги ① и ②.

Нажмите кнопку MENU/OK для завершения настройки.

DPOF ALL RESET (ОТМЕНА ОПРЕДЕЛЕНИЯ ВСЕХ ПАРАМЕТРОВ DPOF)



- ① Установите переключатель выбора режима в положение "P".
- ② Нажмите кнопку "F" фото-режима.

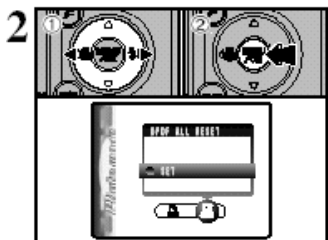

- ① Нажимая кнопку "◀" или "▶", выберите ""  " DPOF ALL RESET.
- ② Нажмите кнопку MENU/OK.

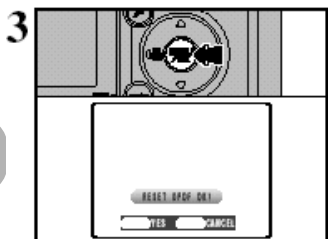

Появится экран подтверждения.
Чтобы отменить определение всех параметров DPOF, нажмите кнопку MENU/OK.

3

Дополнительные
функции



ЗАПИСЬ ВИДЕОКЛИПОВ

Установите переключатель выбора режима в положение "📹". Режим видеосъемки "📹" позволяет вам снимать видеоклипы со звуком.

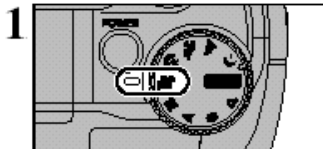

- **Форматы видеоклипов:**
Motion JPEG с монофоническим звуком
- **Метод выбора качества:**
640:(640 x 480 пикселей)
320:(320 x 240 пикселей)

- **Частота кадров 320:**
30 кадров в секунду (фиксированная)
Информация о частоте кадров приведена на стр.118.

- 1 См. сведения на стр.75 об изменении параметров качества изображения
- 2 Доступное время записи видеоклипов может быть уменьшено в зависимости от свободного места на карте памяти xD-Picture Card.
- 3 Т.к. видеоклип записывается на карту памяти xD-Picture Card в виде файла, он не может быть записан правильно в случае сбоя напряжения питания (если вы откроете крышку батарейного отсека или отключите источник питания).

Воспроизведение видеоклипов, записанных на этой камере, может быть невозможно на других камерах.

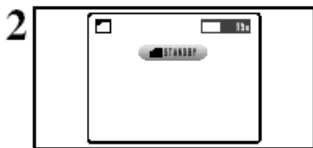

На экране будет отображено доступное время записи и сообщение "📹 STANDBY".

- 1 Т.к. вместе с изображением записывается звук, следите за тем, чтобы не закрыть микрофон пальцами и т.п. (стр. 8).

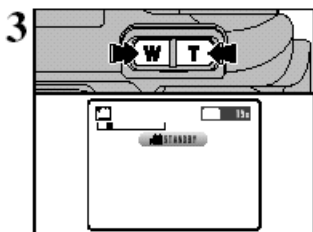

Нажмите кнопку зума ("T" или "W"), чтобы увеличить или уменьшить изображение перед началом съемки. Изменение размеров изображения следует выполнить заранее, поскольку у вас не будет возможности сделать это во время съемки.

- **Фокусное расстояние оптического "зума"**
(эквивалент 35-мм камеры)
прибл. от 32,5 мм до 130 мм.
максимальное увеличение: 4x
- **Диапазон фокусного расстояния**
от 60 см (2,0 фута) до бесконечности



ЗАПИСЬ ВИДЕОКЛИПОВ

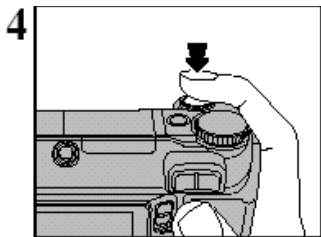

Чтобы начать съемку, до конца нажмите кнопку спуска затвора

- 1 Яркость и цветность экрана во время видеосъемки могут отличаться от этих характеристик до съемки.
- 2 У вас нет необходимости удерживать кнопку спуска затвора в нажатом состоянии.

Нажатие кнопки спуска затвора полностью блокирует фокусировку, однако баланс белого и экспозиция настраиваются автоматически в соответствии со снимаемой сценой.

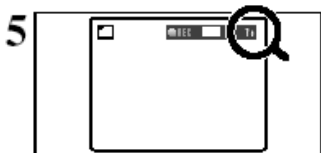

Во время съемки в правом верхнем углу экрана отсчитывается оставшееся время съемки.

- 1 Если во время съемки видеоклипа яркость объекта съемки изменится, может быть записан шум объектива.
- 2 При съемке на улице могут быть записаны шумы ветра.
- 3 Когда истечет отведенное время съемки, съемка автоматически прекратится, и видеоклип будет сохранен на карте памяти xD-Picture Card.

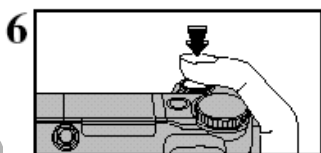

Нажатие на кнопку спуска затвора во время съемки приводит к остановке съемки и записи видеоклипа на карту памяти xD-Picture Card.

- 1 Если съемка будет прекращена сразу же после начала, на карту памяти xDPicture Card будет записана 1 секунда видеоматериала.

3

Дополнительные функции

Возможная продолжительность записи

■ **Время съемки для карты памяти xD-Picture Card**

* Доступное время съемки приведено для карт xD-Picture Card, отформатированных на камере.

	Частота кадров	
	320: 30 кадров в секунду	640: 30 кадров в секунду
DPC-16 (16MB)	18 сек.	26 сек.
DPC-32 (32MB)	36 сек.	54 сек.
DPC-64 (64MB)	73 сек.	109 сек.
DPC-128 (128MB)	147 сек.	219 сек.
DPC-256 (256MB)	296 сек.	7.3 мин.
DPC-512 (512MB)	9.8 мин.	14.6 мин.

КАЧЕСТВО ИЗОБРАЖЕНИЯ В РЕЖИМЕ ВИДЕОСЪЕМКИ

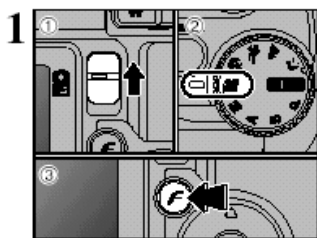

- ① Установите переключатель выбора режима в положение "📹".
 - ② Установите переключатель выбора режима в положение "F".
 - ③ Нажмите кнопку "F".
- ⚠ В режиме видеосъемки "F" не устанавливайте значение чувствительности "ISO".
 - ⚠ В режиме видеосъемки "F" не устанавливайте значение "FinePix Color".

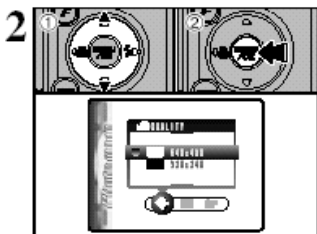

Параметр качества сохраняется и при выключении камеры и смене режима.

- ① Нажмите "▲" или "▼", чтобы исправить настройку.
- ② Нажмите кнопку MENU/OK, чтобы подтвердить выбранный параметр.

Качество изображения в режиме видеосъемки

Режим качества	Примеры
640 (640 x 480)	Для оптимального качества
320 (320 x 240)	Для записи продолжительных видеоклипов.

ВОСПРОИЗВЕДИЯ ВИДЕОКЛИПОВ

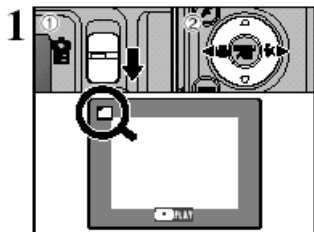

- ① Установите переключатель Power в положение "▶".
- ② Нажимая на кнопку "◀" или "▶", выберите нужный файл видеоклипа.

❶ Видеоклипы не могут быть воспроизведены в режиме мультикадрового воспроизведения. Для возврата в режим обычного воспроизведения используйте кнопку "DISP".

Будет отображен индикатор "▶".

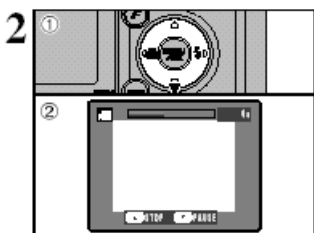

- ① Чтобы воспроизвести видеоклип, нажмите кнопку "▼".
- ② На экране будет отображаться время воспроизведения и шкала состояния воспроизведения.

- ❶ Не блокируйте динамик фотокамеры.
- ❷ Если звук еле слышен, отрегулируйте громкость (стр. 77).
- ❸ Если объект съемки слишком яркий, на изображении во время воспроизведения могут появляться белые вертикальные или черные горизонтальные полосы. Это нормально и не является неисправностью.

Видеоклипы отображаются на один размер меньше, чем стоп-кадры.

3

Дополнительные функции

■ Воспроизведение видеоклипов

	Управление	Описание
Воспроизведение /		Начало воспроизведения. При достижении конца клипа воспроизведение будет автоматически прекращено.
Пауза / Возобновление воспроизведения		Нажатие на кнопку во время воспроизведения приводит к остановке воспроизведения видеоклипа. Нажатие кнопки "▼" возобновляет воспроизведение.
Остановка		Остановка воспроизведения. Нажатие кнопки "◀" или "▶", когда воспроизведение фильма остановлено, приводит к возврату на предыдущий файл или переходу на следующий файл, соответственно.
Ускоренный просмотр / Перемотка	<div style="display: flex; justify-content: space-around;"> Перемотка Ускоренный просмотр </div>	Во время воспроизведения нажмите эту кнопку, чтобы выполнить ускоренный просмотр вперед или назад.
Воспроизведение с пропуском	<div style="display: flex; justify-content: space-around;"> </div> <p>В режиме паузы</p>	Каждое нажатие на кнопку "◀" или "▶" в режиме паузы воспроизведения приводит к переходу на следующий или предыдущий кадр фильма. Для быстрой прокрутки кадров удерживайте "◀" и "▶" нажатыми.

◆ Воспроизведение файлов видеоклипов ◆

Может оказаться, что видеоклипы, записанные на этой камере, не могут быть воспроизведены на других моделях камер. Для воспроизведения файлов видеоклипов на компьютере сохраните файлы видеоклипов с карты памяти xD-Picture Card на жесткий диск компьютера, а затем воспроизведите сохраненные файлы.

4 Настройки НАСТРОЙКА ЯРКОСТИ МОНИТОРА/ РЕГУЛИРОВКА ГРОМКОСТИ

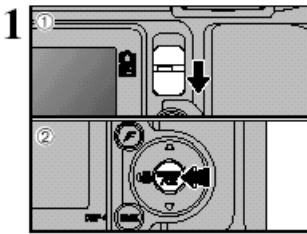

① Установите переключатель режима (Mode) в положение "CAM" или "PLAY".

② Чтобы отобразить меню на экране, нажмите кнопку MENU/OK.

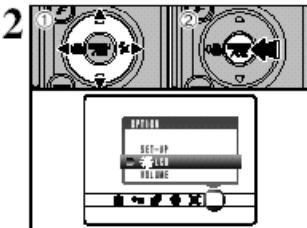

① Нажмите на кнопку "◀" или "▶", чтобы выбрать параметр "SET OPTION", а затем нажимая на кнопку "▲" или "▼" выберите "LCD" (Яркость ЖК-монитора) или "VOLUME" (Громкость).

② Нажмите кнопку MENU/OK.

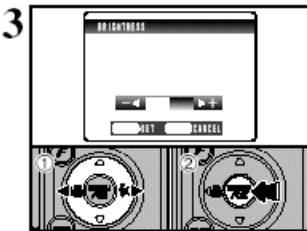

① Нажатием на "◀" или "▶" отрегулируйте яркость ЖК-монитора или громкость.

② Нажмите кнопку "MENU/OK", чтобы подтвердить установленное значение.

◆ Опции меню настройки параметров SET-UP ◆

Опции меню SET варьируются в зависимости от того, какой режим выбран – "CAM" или "PLAY"

● "AUTO", , , , ,
P, S, A, M" Режим фотосъемки



* В P, S, A, M.

●  Режим видеосъемки



●  Режим воспроизведения



SET-UP (НАСТРОЙКА ПАРАМЕТРОВ)

ИСПОЛЬЗОВАНИЕ ЭКРАНА НАСТРОЙКИ ПАРАМЕТРОВ

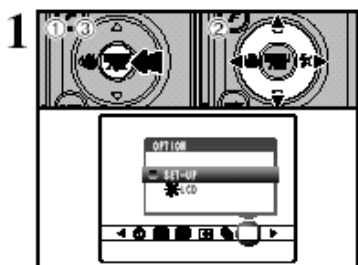

- 1 Чтобы отобразить меню на экране, нажмите кнопку MENU/OK.
- 2 Нажмите "◀" или "▶", чтобы выбрать параметр "SET" OPTION, и затем нажмите "▲" или "▼", чтобы выбрать SET-UP.
- 3 Нажмите кнопку MENU/OK, чтобы отобразить экран SET-UP.

ⓘ Перед заменой батарей питания всегда выключайте камеру. Если откроете батарейный отсек или отключите сетевой блок питания, не выключив камеру, будут восстановлены стандартные (заводские) значения параметров.

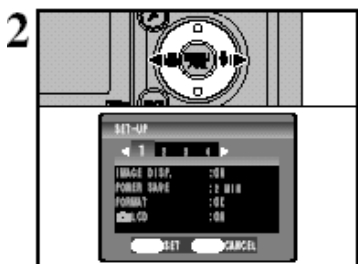

Нажмите кнопку "◀" или "▶", чтобы перейти к опциям 1 - 4.

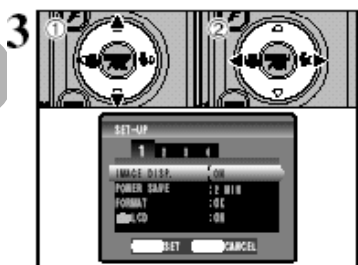

- 1 Нажмите "▲" или "▼", чтобы выбрать опцию меню.
- 2 Нажмите кнопку "◀" или "▶", чтобы изменить параметр. Чтобы выбрать параметры для FORMAT, DATE/TIME, TIME DIFFERENCE, DISCHARGE или "RESET", нажмите кнопку "▶".

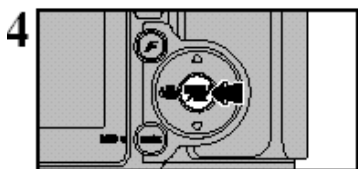

После изменения настроек нажмите кнопку MENU/OK, чтобы подтвердить изменения.

■ Опции меню настройки параметров SET-UP

Установки	Отображение	По умолчанию	Описание
IMAGE DISP.	ON/OFF/PREVIEW	ON	Эта опция определяет, отображать отснятый кадр или нет на экране проверки отображения. Подробности на стр. 80.
POWER SAVE	2MIN/5MIN/OFF	2 MIN	Используйте эту опцию для переключения камеры в режим пониженного потребления энергии и последующего автоматического выключения, если камера не используется. Подробности на стр. 81.
FORMAT	OK	–	Стирает все кадры (файлы). Подробности на стр. 81.
 LCD	ON/OFF	ON	Определяет, включен или отключен монитор, когда камера находится в режиме фотосъемки.
 BEER	OFF/1/2/3	2	Позволяет отрегулировать громкость звукового сигнала, сопровождающего нажатие на кнопки управления камерой.
 SHUTTER	OFF/1/2/3	2	Позволяет отрегулировать громкость звукового сигнала, сопровождающего перемещение затвора.
DATE/TIME	SET	–	Используйте этот параметр для установки даты и времени. Подробности на стр. 15.
TIME DIFFERENCE	SET	–	Указывает значение разницы во времени. Подробности на стр. 82.
FRAME NO.	CONT./RENEW	CONT.	Позволяет указать, будет ли последовательно продолжаться нумерация кадров от предыдущего номера, или же нумерация начнется заново. Подробности на стр. 83.
USB MODE	  WEB 		 Режим DSC (устройство хранения). Этот режим обеспечивает простейший способ считывания изображений с карты памяти xD-Picture Card и сохранения изображений на карту памяти xD-Picture Card.  Веб-камера. Подробности на стр. 98. Эта функция позволяет организовывать видеоконференции между пользователями компьютеров, подключенных к Интернету. Подробности на стр. 97. * только для Windows XP SP1  PictBridge Если принтер поддерживает функцию PictBridge, можно печатать изображения, подключив камеру непосредственно к принтеру, не используя компьютер. См. стр. 94.
RAW CCD-RAW	OFF/ON	OFF	Позволяет установить для качества изображения значение CCD-RAW. Поскольку обработка изображений CCD-RAW не выполняется на камере, они должны обрабатываться на компьютере. Подробности на стр. 84
言語/LANG.	日本語/ENGLISH/ FRANCAIS/DEUTSCH/ ESPAÑOL/中文	ENGLISH	Выбор языка отображения сообщений на экране. См. стр. 16
VIDEO SYSTEM	NTSC/PAL	–	Выбор параметра видеосигнала на выходе (NTSC или PAL).
DISCHARGE	OK	–	Разряжает перезаряжаемые батареи. Подробности на с. 17.
 RESET	OK	–	Эта функция используется для восстановления стандартных (заводских) значений всех параметров, кроме даты и времени, языка и видеосигнала на выходе. Чтобы проверить настройки параметров, нажмите кнопку "►". Если Вас устраивают стандартные настройки, вновь нажмите кнопку MENU/OK.

SET-UP (НАСТРОЙКА ПАРАМЕТРОВ)

ДИСПЛЕЙ ИЗОБРАЖЕНИЯ



Параметр IMAGE DISPLAY используется, чтобы определить, каким образом отображать отснятые изображения после съемки.

ON: Отснятое изображение отображается в течение 2 с, а затем автоматически записывается.

OFF: Отснятое изображение автоматически записывается, не отображаясь на экране.

PREVIEW: Отснятое изображение отображается, после чего можно выбрать записывать или не записывать это изображение.

- Чтобы записать изображение, нажмите кнопку MENU/OK.
- Чтобы удалить отснятое изображение, нажмите кнопку BACK (DISP).

Можно использовать функцию "зум".

- 1 Во время продолжительной непрерывной съемки изображения не отображаются.
- 1 Даже если в режимах верхней или финальной 4-кадровой съемки этот параметр выключен (OFF), изображение будет отображаться в течение установленного времени, а затем будет автоматически записано.
- 1 Если параметр включен (ON) оттенки цветов в отображаемых изображениях могут слегка отличаться от фактически записанных.

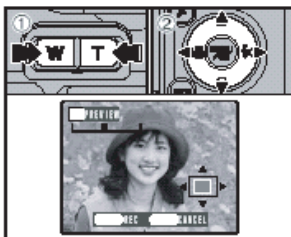

Предварительный просмотр с увеличением изображения

Если выбран параметр "PREVIEW", для проверки деталей можно увеличить изображение предварительного просмотра.

1 Нажатием на кнопку "зума" увеличьте или уменьшите изображение.

2 Нажатием на кнопку "▲", "▼", "◀" или "▶" выберите другую часть изображения.

- 1 Функция предварительного просмотра не позволяет сохранить поврежденные изображения.
- 1 Операция предварительного просмотра с увеличением изображения аналогична операции воспроизведения с увеличением изображения (стр. 28)..

4

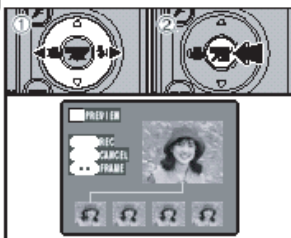

Предварительный просмотр непрерывной съемки (проверка изображения)

Если выбран параметр "PREVIEW", проверка изображений может быть выполнена в режимах верхней, или финальной 4-кадровой непрерывной съемки, или сравнительной съемки.

Однако использование предварительного просмотра с увеличением изображения невозможно

- 1 Нажимая на кнопки "◀" или "▶", можно проверить изображение.
- 2 Нажмите кнопку MENU/OK, чтобы записать все изображения.

- 1 Если нажать кнопку "BACK (DISP)", изображения записаны не будут.

ПАРАМЕТР POWER SAVE (Автоматическое отключение)



После активизации этой функции ЖК-монитор будет временно отключаться (зеленая индикаторная лампочка мигает с интервалом в 1 секунду), если камера не используется в течение 60 секунд, чтобы уменьшить потребление электроэнергии. Если камера не используется в течение 2 или 5 минут, она выключается. Используйте этот режим, если хотите максимально долго использовать батарею питания.

- ① Функция автоматического отключения выключается, когда камера подключена к порту USB или используется режим автоматического воспроизведения.

Функция Sleep (Переход в спящий режим) не работает в режиме настройки или воспроизведения, но камера будет отключена, если она не используется в течение заданного времени (2 или 5 минут).

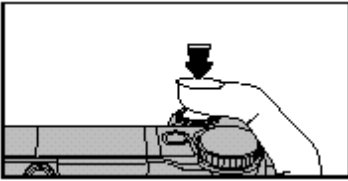

Когда камера находится в спящем режиме, нажатие кнопки затвора наполовину вновь приведет ее в рабочее состояние.

- ① Нажав любую другую кнопку, также можно вывести камеру из спящего режима.

◆ Чтобы восстановить подачу питания на камеру ◆

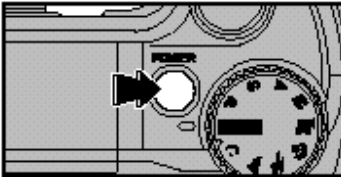

После выключения камеры в результате автоматического отключения (значение параметра 2 или 5) нажмите кнопку POWER.

ФОРМАТ (ФОРМАТИРОВАНИЕ)



Инициализируйте (отформатируйте) карту памяти xD-Picture Card для использования в камере.

Процедура инициализации карты xD-Picture Card приводит к стиранию всех изображений, включая защищенные кадры (файлы). Сделайте резервные копии важных кадров (файлов) на компьютере или другом носителе.

- ① Нажмите кнопку "◀" или "▶" для выбора "OK".
- ② Нажатие на кнопку MENU/OK приводит к стиранию всех файлов и инициализации карты памяти xD-Picture Card.

- ① Если появляется сообщение "CARD ERROR" "WRITE ERROR" "READ ERROR" или "CARD NOT INITIALIZED", перед форматированием карты памяти xD-Picture Card обратитесь к стр.112 и примите соответствующие меры.

SET-UP (НАСТРОЙКА ПАРАМЕТРОВ)

ВСЕМИРНОЕ ВРЕМЯ (РАЗНИЦА ВО ВРЕМЕНИ)

Данная функция устанавливает разницу во времени относительно текущих параметров даты и времени. При активизации этого параметра указанная разница во времени применяется в процессе фотосъемки.

Эта функция очень удобна при путешествии в других часовых поясах.

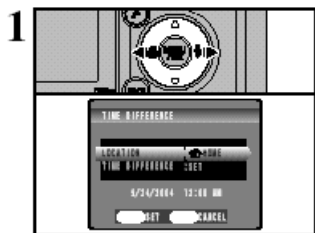

1 Нажмите кнопку "◀" или "▶", чтобы переключить параметр "HOME" на "← LOCAL".

Чтобы установить разницу во времени, выберите LOCAL.

"HOME": Ваш часовой пояс.

"←": Часовой пояс места назначения.



① Нажмите "▲" или "▼", чтобы выбрать параметр TIME DIFFERENCE.

② Нажмите "▶".

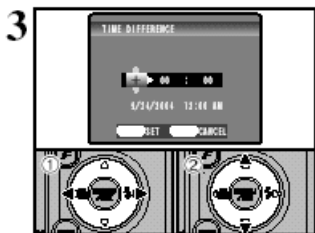

① Нажмите "◀" или "▶", чтобы выбрать +, -, часы и минуты.

② Нажмите "▲" или "▼", чтобы исправить настройку.

• **Доступные значения времени**
от -23:45 до +23:45 (с 15-минутными интервалами)



После завершения установки параметров всегда нажимайте кнопку MENU/OK.

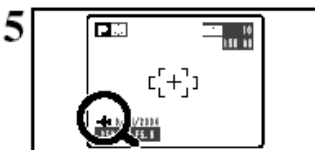

При выборе режима фотосъемки с установленным всемирным временем, на ЖК-мониторе в течение 3 секунд отображается сигнал "←".

После возвращения из поездки рекомендуется всегда переключать параметр настройки времени на "HOME".

SET-UP (НАСТРОЙКА ПАРАМЕТРОВ)

FRAME NO. (Нумерация кадров)

	< CONT. >	< RENEW >
A	0001 ⋮ 0005	0001 ⋮ 0005
↓		
B	0006 ⋮ 0010	0001 ⋮ 0005

*Отформатированная xD-Picture Card используется для A и B.

Позволяет указать, будет ли последовательно продолжаться нумерация кадров от предыдущего номера, или же нумерация начнется заново

CONT.: Кадры сохраняются, начиная с наибольшего номера файла, сохраненного при последнем использовании карты памяти xDPicture Card .

RENEW (Новая): Кадры сохраняются на каждой карте памяти xD-Picture Card, начиная с номера файла "0001".

Установка для этой функции значения "CONT." (Непрерывная) упрощает управление файлами, поскольку гарантирует, что имена файлов при копировании на персональный компьютер не будут дублироваться.

- 1 При сбросе параметров настройки камеры параметр нумерации кадров (CONT. или RENEW) меняется на CONT. и нумерация кадров не возвращается к начальному значению "0001"
- 2 Если карта памяти xD-Picture Card уже содержит файлы изображений с номерами файлов, превышающими самый большой номер файла на последней карте памяти xDPicture Card, изображения сохраняются, начиная с самого большого номера на текущей карте памяти xD-Picture Card.

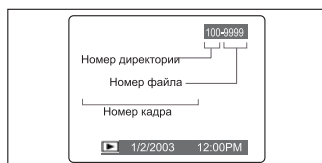

Номер файла можно проверить, просмотрев изображение. Последние 4 цифры семизначного номера, отображаемого в верхнем правом углу экрана, обозначают номер файла, в то время как первые 3 цифры показывают номер директории.

- 1 При замене карты памяти xD-Picture Card всегда выключайте камеру перед открытием батарейного отсека. Если Вы откроете батарейный отсек, не выключив камеру, запоминающее устройство номеров кадров может не функционировать.
- 2 File NO. (Номер файла) начинается с 0001 по 9999. После превышения значения 9999 номер директории изменяется с 100 на 101. Максимальный номер - 999-9999.
- 3 Отображаемый номер кадра может отличаться для изображений, снятых на других камерах.
- 4 Если появилось сообщение "FILE NO. FULL", см. стр. 112.

CCD-RAW

Включение режима CCD-RAW (ON) отключает функции обработки сигнала (воспроизведение данных, полученных с CCD, в качестве изображения), выполняемые в камере. Поэтому эта задача должна выполняться на компьютере.

Используйте входящее в комплект программное обеспечение RAW FILE CONVERTER LE для выполнения обработки на компьютере.

Преобразование с использованием RAW FILE CONVERTER LE также позволяет очень простым способом создать изображения в формате TIFF.

* Для просмотра изображений на компьютере должна быть установлена программа FinePixViewer (находящаяся на входящем в поставку CD-ROM).

■ Перечисленные ниже функции нельзя использовать в режиме CCD-RAW

Во время съемки	Цифровой зум, непрерывная съемка и режим FinePix Photo (качество изображения, чувствительность (ISO 800) и FinePix COLOR) не применимы.
Во время воспроизведения	Фиксируется качество изображения воспроизведения 2М (1600x1200). При воспроизведении можно увеличивать изображение до 11,9x, но нельзя сохранить усеченные (скадрированные) изображения.

Необходимые предпосылки

Для использования ПО необходимо иметь описанное ниже программное и аппаратное обеспечение. Перед началом установки проверьте вашу операционную систему.

Операционная система^{*1}	Windows 98 (включая второй выпуск) Windows Millennium Edition (Windows Me) Windows 2000 Professional ^{*2} Windows XP Home Edition ^{*2} Windows XP Professional ^{*2}
Процессор	Рекомендуется использовать 200 МГц Pentium или более мощный процессор (для Windows XP рекомендуется 800 МГц Pentium III или более мощный процессор)
Оперативная память	Минимум 64 Мбайт (минимум 128 Мбайт для Windows XP) Минимум 256 Мбайт при использовании RAW FILE CONVERTER LE
Пространство на жестком диске	Для установки : минимум 450 Мбайт Для работы : минимум 600 Мбайт (При использовании ImageMixer VCD2 для FinePix 2 Гбайта и выше) При использовании программы RAW FILE CONVERTER LE требуется минимум 1 Гбайт
Дисплей	Разрешение 800 x 600 пикселей или лучше, по меньшей мере 16 000 цветовых оттенков. (При использовании ImageMixer VCD2 для FinePix: 1024x768 или лучше)
Подключение к Интернет^{*3}	<ul style="list-style-type: none"> ● Для использования FinePix Internet Service или функции работы с электронной почтой требуется : подключение к Интернету и программа работы с электронной почтой ● Пропускная способность канала: 56 кбит или лучше

*1 Модели с уже установленной одной из вышеупомянутых операционных систем.

*2 При установке ПО войдите в систему с правами доступа администратора (например, "Administrator").

*3 Требуется использование FinePix Internet Service. Программное обеспечение может быть установлено и в том случае, если у Вас нет подключения к сети Интернет.

◆ Примечания ◆

- Подключите камеру непосредственно к компьютеру, используя USB-кабель (входит в комплект поставки). ПО может работать некорректно при использовании удлинительного кабеля или подключении камеры через порт USB.
- Если у Вашего компьютера имеется более одного USB-порта, то камера может быть подключена к любому порту.
- Вставьте разъем USB полностью в гнездо и убедитесь в правильном подключении. При плохом подключении ПО может работать некорректно.
- Не гарантируется работа с дополнительной интерфейсной картой USB.
- Работа под Windows 95 и Windows NT не поддерживается.
- Работа программного обеспечения не гарантируется на самостоятельно собранных компьютерах или на компьютерах, работающих под устаревшими операционными системами.
- При переустановке или удалении FinePixViewer меню Интернет и идентификатор/пароль пользователя для Интернет-службы FinePix Internet Service также удаляются с компьютера. Щелкните кнопку [Register now] (немедленная регистрация), введите свой зарегистрированный идентификатор пользователя и пароль, а затем повторно загрузите меню.
- Для видеоконференций требуется ПК под управлением Windows XP Professional (SP 1) или Windows XP Home Edition (SP 1) со звуковой картой, подключенным микрофоном и динамиками, а также установленной службой Windows Messenger 5.0 или более поздней версией. При использовании маршрутизатора убедитесь в его совместимости с программой Windows Messenger.

5.1 УСТАНОВКА НА ПК, РАБОТАЮЩЕМ ПОД ОПЕРАЦИОННОЙ СИСТЕМОЙ WINDOWS

До тех пор, пока не будет завершена установка программного обеспечения, не подключайте камеру к своему компьютеру.

- 1 Установите FinePixViewer в соответствии с инструкциями, данными в Руководстве по быстрому началу работы.

◆ Вручную запустите инсталлятор ◆

- ① Дважды щелкните по значку "My Computer" (Мой компьютер).
 - * Пользователи, работающие под Windows XP, должны щелкнуть по значку "My Computer" в меню "Start" (Пуск).
- ② Щелкните правой кнопкой мыши папку "FINEPIX" (на дисковом CD-ROM) в окне "My Computer" и выберите "Open" (Открыть).
- ③ Дважды щелкните файл "SETUP" или "SETUP.exe", находящийся в окне CD-ROM.



- * В зависимости от параметров настройки вашего компьютера, способ отображения имен файлов может отличаться от нижеприведенного.
 - Расширения файлов (3-буквенные суффиксы, указывающие на тип файлов) могут быть показаны или скрыты (например, Setup.exe или Setup).
 - Текст может выводиться в стандартном виде или в верхнем регистре (например, Setup или SETUP).

◆ Установка других приложений ◆

Возможно появление сообщений по установке ImageMixer VCD2 для FinePix и WINASPI. Установите эти приложения в соответствии с отображаемыми на экране инструкциями. Экраны по установке этих приложений отображаются по мере необходимости.

- 2 После перезагрузки компьютера установите DirectX в соответствии с приведенными на экране инструкциями и затем снова перезагрузите компьютер. Если на компьютере уже установлена новейшая версия DirectX, то эту установку можно не выполнять.

5

- Если на компьютере уже установлена новейшая версия, данное окно не будет открыто.
- В течение этой процедуры не следует извлекать CD-ROM.

- 3 После перезагрузки компьютера устанавливается драйвер USB Video Class.

- Если на компьютере уже установлена новейшая версия, данное окно не будет открыто.
- Драйвер устанавливается только для операционной системы Windows XP SP1.

i

Драйвер USB Video Class установлен. Процесс может занять прим. 3 минуты. По завершении установки будет проведена автоматическая перезагрузка системы.

- 4 После перезагрузки компьютера появится сообщение "Installation of the FinePixViewer has been completed" ("Установка FinePixViewer завершена").

5.2 УСТАНОВКА ПОД MAC OS 9.2

Необходимые предпосылки

Для использования ПО необходимо иметь описанное ниже программное и аппаратное обеспечение. Перед началом установки проверьте вашу операционную систему.

Совместимые Mac	Power Macintosh G3 ¹ , PowerBook G3 ¹ , Power Macintosh G4, iMac, iBook, Power Macintosh G4 Cube или PowerBook G4
Операционная система	Mac OS от версии 8.6 до 9.2.2 ²
Оперативная память	Минимум 64 МБайт ³ Минимум 256 МБайт при использовании RAW FILE CONVERTER LE
Пространство на жестком диске	Для установки : минимум 400 МБайт Для работы : минимум 600 МБайт (При использовании ImageMixer VCD2 для FinePix: 2 ГБайт или выше) При использовании программы RAW FILE CONVERTER LE требуется минимум 1 ГБайт
Дисплей	800 x 600 пикселей или лучше, по меньшей мере 32 000 оттенков цвета (При использовании ImageMixer VCD2 для FinePix: 1024 x 768 или лучше)
Подключение к Интернет ⁴	<ul style="list-style-type: none">• Для использования FinePix Internet Service или функции работы с электронной почтой требуется: подключение к интернету и программа работы с электронной почтой• Пропускная способность канала: 56 кбит или лучше

*1 Модели с USB-портом в качестве стандартной возможности

*2 Это программное обеспечение может некорректно работать в среде Mac OS X Classic.

*3 При необходимости следует включить поддержку виртуальной памяти.

*4 Требуется для использования с FinePix Internet Service. Программное обеспечение может быть установлено и в том случае, если у Вас нет подключения к Интернету.

◆ Примечания ◆

- Подключите камеру непосредственно к компьютеру Macintosh, используя USB-кабель (Mini-B). ПО может работать некорректно, если Вы используете удлинительный кабель или подключаете камеру через порт USB.
- Вставьте разъем USB полностью в гнездо и убедитесь в правильном подключении. При плохом подключении ПО может работать некорректно.
- Не гарантируется работа с дополнительной интерфейсной картой USB.
- На компьютерах Macintosh при работе с программой RAW FILE CONVERTER LE следует выделить, по меньшей мере, 400 МБайт виртуальной памяти. Если одновременно будут использоваться и другие приложения, для них следует также выделить необходимое количество виртуальной памяти.

- 1 Включите компьютер Macintosh и запустите операционную систему Mac OS 9.2.2.
 - До тех пор, пока не будет завершена установка программного обеспечения, не подключайте камеру к компьютеру.
- 2 При загрузке прилагаемого диска CD-ROM в дисковод для компакт-дисков будет открыт том [FinePix].
Дважды щелкните значок тома, чтобы открыть окно тома
 - Если окно "FinePix" не открывается автоматически, дважды щелкните по значку CD-ROM.
- 3 Дважды щелкните по значку "Installer for MacOS9" для запуска программы установки (инсталлятора).

5.2 УСТАНОВКА ПОД MAC OS 9.2

4 При этом отобразится экран программы установки. Щелкните кнопку [Installing FinePixViewer] (установка FinePixViewer).

- 1 Для получения более подробных сведений об устанавливаемых программных компонентах, щелкните последовательно кнопку [Read Me First] и [Using FinePixViewer].

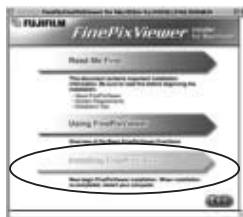

5 Появится сообщение с запросом подтверждения продолжения установки. Щелкните кнопку [OK].

6 Будет открыто окно с пользовательским лицензионным соглашением. Внимательно прочитайте соглашение и затем, если вы согласны с его положениями, щелкните кнопку [Agree] (согласен). Если вы щелкнете кнопку [Disagree] (не согласен), программное обеспечение не будет установлено.

7 Выберите каталог, в который будет производиться установка FinePixViewer.

- 1 Щелкните кнопку [Open] (открыть) для открытия инсталляционного каталога.

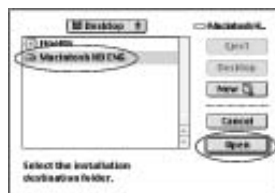

- 2 Щелкните кнопку [OK].

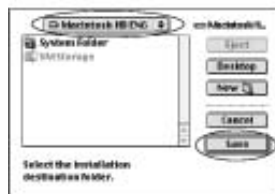

5 8 Установите ImageMixer VCD2 для FinePix, в соответствии с инструкциями на экране.

- 9** После перезагрузки Macintosh появится сообщение "FinePixViewer installation completed" ("Установка FinePixViewer завершена"). Щелкните кнопку "Using FinePixViewer" ("использование FinePixViewer") для просмотра основных функций FinePixViewer.



- 10** Для установки Acrobat Reader, щелкните "Install Acrobat Reader".

ⓘ Вам следует установить программное обеспечение Acrobat Reader от Adobe Systems, чтобы можно было ознакомиться с руководством пользователя по FinePixViewer (в виде PDF-файла).

Если на компьютере уже установлена последняя версия этой программы, этот шаг можно пропустить.

- 11** Продолжите установку в соответствии с выводимыми на экран инструкциями.

◆ **Чтобы установить Acrobat Reader позже...** ◆

- 1 Дважды щелкните значок компакт-диска "FinePix", при этом откроется окно CD-ROM.
- 2 Дважды щелкните ярлыки "FinePixViewer for Mac OS 9.x" -> "Acrobat Reader" -> "English".
- 3 Дважды щелкните "English Reader Installer".
- 4 Продолжите установку в соответствии с выводимыми на экран инструкциями.

5.3 УСТАНОВКА под Mac OS X

Необходимые предпосылки

■ Требования к аппаратному и программному обеспечению

Для использования ПО необходимо иметь описанное ниже программное и аппаратное обеспечение. Перед началом установки проверьте вашу операционную систему.

Совместимые Mac	Power Macintosh G3 ¹ , PowerBook G3 ¹ , Power Macintosh G4, iMac, iBook, Power Macintosh G4 Cube или PowerBook G4, Power Macintosh G5
Операционная система	Mac OS X (совместимая с версиями от 10.2.6 до 10.3.3)
Оперативная память	Минимум 192 МБайт Минимум 256 МБайт при использовании RAW FILE CONVERTER LE
Пространство на жестком диске	Для установки : минимум 200 МБайт Для работы : минимум 400 МБайт (При использовании ImageMixer VCD2 для FinePix: 2 Гбайта или выше) При использовании программы RAW FILE CONVERTER LE требуется минимум 1 Гбайт
Дисплей	Разрешение 800 x 600 пикселей или лучше, по меньшей мере 32 000 цветовых оттенков (При использовании ImageMixer VCD2 для FinePix: 1024 x 768 или лучше)
Подключение к Интернет ²	<ul style="list-style-type: none">• Для использования FinePix Internet Service или функции работы с электронной почтой требуется: подключение к Интернету и программа работы с электронной почтой• Пропускная способность канала : 56 кбит или лучше

*1 Модели с USB-портом в качестве стандартной возможности

*2 Требуется использование FinePix Internet Service. Программное обеспечение может быть установлено и в том случае, если у вас нет подключения к сети Интернету.

◆ Примечания ◆

- Подключите камеру непосредственно к компьютеру Macintosh, используя USB-кабель (Mini-B). ПО может работать некорректно, если Вы используете удлинительный кабель или подключаете камеру через порт USB.
- Вставьте разъем USB полностью в гнездо и убедитесь в правильном подключении. При плохом подключении ПО может работать некорректно.
- Не гарантируется работа с дополнительной интерфейсной картой USB.
- На компьютерах Macintosh при работе с программой RAW FILE CONVERTER LE следует выделить по меньшей мере 400 Мбайт виртуальной памяти. Если в то же самое время будут использоваться и другие приложения, для них следует также выделить необходимое количество виртуальной памяти.

1 Включите компьютер Macintosh и запустите операционную систему Mac OS X. Не запускайте другие приложения

2 При загрузке прилагаемого диска CD-ROM в дисковод для компакт-дисков появится значок [FinePix]. Дважды щелкните значок "FinePix", чтобы открыть окно тома.



3 Дважды щелкните "Installer for MacOS X" ("инсталлятор для MacOS X").

4 При этом отобразится диалоговое окно программы установки. Щелкните кнопку [Installing FinePixViewer] (установка FinePixViewer).

Для получения более подробных сведений об устанавливаемых программных компонентах, щелкните последовательно кнопку [Read Me First] и [Using FinePixViewer].

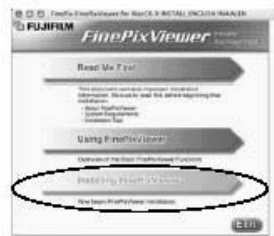

5 При этом отобразится диалоговое окно "Authenticate" (проверка подлинности). Введите имя и пароль учетной записи администратора и щелкните кнопку [OK]

Учетная запись администратора представляет собой учетную запись пользователя, используемую для установки Mac OS X, подтвердить которую можно в диалоговом окне "Accounts" (учетные записи) в категории "System Preferences" (системные привилегии).

6 При этом отобразится диалоговое окно "License" (лицензионное соглашение). Внимательно прочитайте соглашение и затем, если вы согласны с его положениями, щелкните по кнопке [Accept].

7 Будет открыто диалоговое окно "Read me". Щелкните кнопку [OK].

5

Установка ПО

5.3 УСТАНОВКА под Mac OS X

- 8 Будет открыто окно "FinePixInstallOSX". Щелкните кнопку [Install], чтобы установить программу FinePixViewer и RAW FILE CONVERTER LE.



- 9 При этом автоматически запускается программа установки ImageMixer VCD2 и открывается окно, отображающее ход установки. (Процесс установки может занять несколько минут.)

- 10 После появления сообщения "FinePixViewer installation completed" ("Установка FinePixViewer завершена") щелкните кнопку выхода и закройте его. Установка может занять несколько минут.

- 11 Запустите программу "Image Capture" из папки "Applications" (приложения).

- 12 Измените параметры настройки Image Capture. Выберите пункт "Preferences..." из меню "Image Capture".

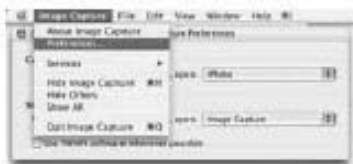

- 13 Выберите пункт "Other..." (прочее...) из "When a camera is connected, open" ("при подключении камеры открыть...").

- 14 Выберите файл "FPVBridge" в папке "FinePixViewer" в каталоге "Applications" (приложения) и щелкните кнопку [Open] (открыть).



- 15 Выберите команду "Quit Image Capture" в меню "Image Capture".

6.1.1 Использование дополнительного сетевого блока питания (приобретается отдельно)

При подключении камеры к компьютеру всегда используйте сетевой блок питания AC-3V (приобретается отдельно) или AC-3VW (поставляется в комплекте с док-станцией PictureCradle CP-FXA10 (приобретается отдельно)) (стр. 105). Использование сетевого блока питания позволяет избежать отключения питания в неудобное время, например, во время копирования отснятых изображений на компьютер. Сетевой блок питания также дает возможность выполнять съемку и воспроизведение изображений, не беспокоясь о разряде батареи

- 1 Примечания об использовании сетевого блока питания см. на стр. 110.
- 1 При использовании дополнительного адаптера (крэдла) необходимо использовать поставляемый с ней блок питания. Применение других блоков питания может вызвать серьезные повреждения.
- 1 Подключайте или отключайте сетевой блок питания, только когда камера выключена. Подключение или отключение сетевого блока питания, когда камера включена, приводит к кратковременному прекращению подачи питания на камеру, поэтому отснятые в этот момент изображения не будут сохранены. Невыключение камеры также может привести к повреждению карты памяти xD-Picture Card или сбоям при подключении к компьютеру

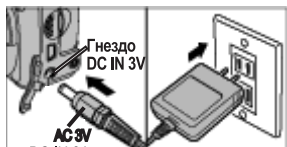

Убедитесь в том, что камера выключена. Подключите штекер сетевого блока питания к гнезду "DC IN 3V" Вашей камеры, а сетевой шнур блока питания – к сетевой розетке.

- 1 Сетевая розетка должна находиться недалеко от камеры и быть легко доступна.
- 1 Форма сетевой вилки и розетки варьируется в зависимости от страны использования.

Не подключайте блок питания для зарядки батарей стандарта Ni-MH (никель-металлгидридных) с типоразмером AA. Для зарядки батарей стандарта Ni-MH с типоразмером AA используется зарядное устройство (входит в комплект) (см. стр. 10).

6.1.2 Подключение к телевизору

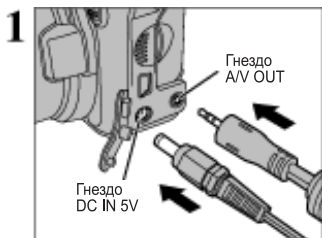

Выключите фотокамеру и телевизор. Подключите A/V-кабель (поставляется в комплекте) к гнезду A/V OUT (аудио/видеовыход).

- 1 Если есть доступ к электрической сети, подключите сетевой блок питания AC-3V AC.

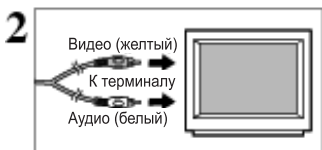

Подключите другой конец кабеля к видеовходу телевизора.

- 1 Изображения передаются на телевизор только в режиме воспроизведения.
- 1 При подключении A/V-кабеля к телевизору, ЖК-монитор выключается.
- 1 Для получения дополнительной информации о вашем телевизоре обратитесь к инструкции, поставляемой в комплекте с телевизором.
- 1 Качество воспроизведения видеороликов ниже, чем качество стоп-кадров.

6.2 ПОДКЛЮЧЕНИЕ КАМЕРЫ НЕПОСРЕДСТВЕННО К ПРИНТЕРУ - ФУНКЦИЯ PICTBRIDGE

Если принтер поддерживает функцию PictBridge, можно печатать изображения, подключив камеру непосредственно к принтеру, не используя компьютер.

- ❗ С помощью функции PictBridge нельзя печатать изображения, отснятые другой камерой.

6.2.1 Выбор на камере изображений для печати

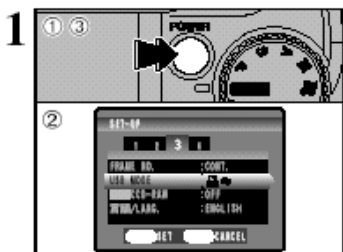

- 1 Нажмите кнопку POWER, чтобы включить камеру.
- 2 Выберите значок " " в режиме USB в меню SET-UP (настройка) (стр. 78).
- 3 Нажмите кнопку POWER, чтобы выключить камеру.

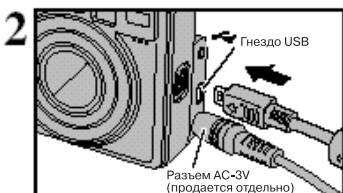

- ❗ Не подключайте камеру к компьютеру при установке параметра " " в режиме USB. При ошибочном подключении к компьютеру см. стр.115.



- 1 Подключите камеру непосредственно к принтеру, используя USB-кабель (входит в комплект поставки).
 - 2 Включите принтер.
- ❗ Для задания параметров настройки принтера, например размера бумаги и качества печати, нельзя использовать камеру.
 - ❗ Подключите сетевой блок питания AC-3V (приобретается отдельно) или AC-3VW (входит в состав дополнительного устройства PictureCradle CP-FXA10) к камере.
 - ❗ Карта памяти xD-Picture Card должна быть отформатирована в самой камере, а не с помощью внешних устройств.



- 1 Установите переключатель режима в положение "▶".
 - 2 Нажмите кнопку POWER, чтобы включить камеру. На ЖК-мониторе появляется сообщение "CHECKING USB" и отображается меню.
- ❗ Если меню не появилось, проверьте, установлен ли в режиме USB параметр " ".
 - ❗ В зависимости от модели принтера, могут отсутствовать некоторые функции.
- 1 Нажмите "▲" или "▼", чтобы выбрать параметр " PRINT DPOF".
 - 2 Нажмите кнопку MENU/OK.

- ❗ Появление значка " NOT SET DPOF" означает, что параметры печати DPOF не определены.
- ❗ Чтобы использовать печать DPOF, необходимо заблаговременно установить параметры печати DPOF на камере FinePix E550 (стр.70).
- ❗ Даже если в параметрах DPOF задано значение WITH DATE, дата не будет вставлена, если принтер не поддерживает печать дат.



Нажмите кнопку MENU/OK, чтобы загрузить данные на принтер и напечатать кадры, указанные в параметрах DPOF.

- ➊ Нажмите кнопку BACK (DISP), чтобы отменить печать. В зависимости от модели принтера, остановка печати может произойти с задержкой, или печать остановится на полпути. В этом случае быстро выключите и вновь включите камеру.

6.2.2 Выбор изображений для печати без использования DPOF (покадровая печать)

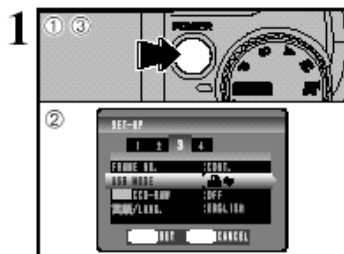

- ➊ Нажмите кнопку POWER, чтобы включить камеру.
- ➋ Выберите значок "🔒 ⇌" в режиме USB в меню SET-UP (настройка) (стр. 78).
- ➌ Нажмите кнопку POWER, чтобы выключить камеру.

- ⚠ Не подключайте камеру к компьютеру при установке параметра "🔒 ⇌" в режиме USB. При ошибочном подключении к компьютеру см. стр.115.

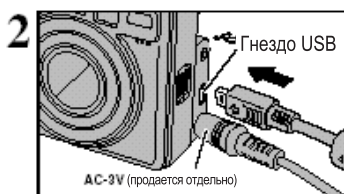

- ➊ Подключите камеру непосредственно к компьютеру, используя USB-кабель (входит в комплект поставки).
- ➋ Включите принтер.

- ⚠ Для задания параметров настройки принтера, например размера бумаги и качества печати, нельзя использовать камеру.

- ⚠ Подключите сетевой блок питания AC-3V (приобретается отдельно) или AC-3VW (входит в состав дополнительного устройства PictureCradle CP-FXA10) к камере.

- ⚠ Карта памяти xD-Picture Card должна быть инициализирована в камере.



- ➊ Установите переключатель режима в положение "▶".
- ➋ Нажмите кнопку POWER, чтобы включить камеру. На ЖК-мониторе появляется сообщение "CHECKING USD" и отображается меню.

- ⚠ Если меню не появилось, проверьте, установлен ли в режиме USB параметр "🔒 ⇌".

- ⚠ В зависимости от модели принтера, могут отсутствовать некоторые функции.

6.2 ПОДКЛЮЧЕНИЕ КАМЕРЫ НЕПОСРЕДСТВЕННО К ПРИНТЕРУ – ФУНКЦИЯ PICTBRIDGE



- ① Нажимая кнопку "▲" или "▼", выберите PRINT WITH DATE (ПЕЧАТЬ С ДАТОЙ) или PRINT WITHOUT DATE (ПЕЧАТЬ БЕЗ ДАТЫ). Если выбран параметр PRINT WITH DATE, на отпечатанных снимках будет печататься дата.
- ② Нажмите кнопку MENU/OK.

⚠ Параметр PRINT WITH DATE не применяется, если камера подключена к принтеру, который не поддерживает печать даты.

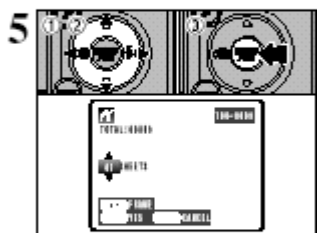

- ① Нажмите "◀" или "▶", чтобы отобразить кадр (файл), для которого нужно указать параметры печати PRINT.
- ② Нажимая кнопку "▲" или "▼", установите значение (не более 99), соответствующее количеству копий кадра (файла), которые будут напечатаны. Для кадров (файлов), которые вы не хотите печатать, установите число копий, равное 0. Чтобы указать дополнительные параметры печати PRINT, повторите шаги ① и ②.
- ③ После завершения установки параметров всегда нажимайте кнопку MENU/OK.

⚠ Печать видеороликов невозможна.

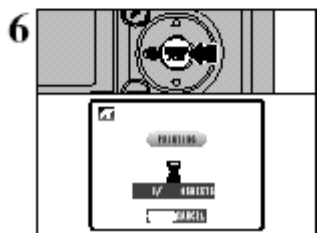

Нажмите кнопку MENU/OK, чтобы загрузить данные на принтер и напечатать заданное количество отпечатков. Нажмите кнопку BACK (DISP), чтобы закончить печать.

- ⚠ Нажмите кнопку BACK (DISP), чтобы отменить печать. В зависимости от модели принтера, остановка печати может произойти с задержкой, или печать остановится на полпути. В этом случае быстро выключите и вновь включите камеру.

◆ Отключение принтера ◆

6

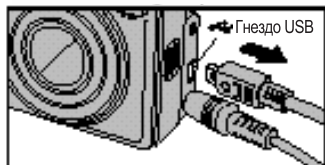

- ① Убедитесь, что на экране камеры не отображается сообщение "PRINTING".
- ② Выключите камеру. Отсоедините USB-кабель.

6.3 ПОДКЛЮЧЕНИЕ К КОМПЬЮТЕРУ

6.3.1 Подключение к компьютеру

Раздел "Подключение к компьютеру" содержит информацию о том, как подключить камеру к компьютеру с помощью специального кабеля USB (прилагается), и описывает функции, которые можно использовать при подключении камеры к компьютеру.

Если при передаче данных произошло отключение питания, передача будет выполнена неправильно.

При подключении камеры к компьютеру всегда используйте сетевой блок питания.

При первом подключении камеры к компьютеру обратитесь к разделу 5. Сначала установите программное обеспечение. Не подключайте камеру к компьютеру до установки всего программного обеспечения.



CD-ROM
(ПО для Finepix SX)

Режим DSC (устройство хранения)

Этот режим обеспечивает простейший способ считывания изображений с карты памяти xD-Picture Card и сохранения изображений на карту памяти xD-Picture Card (стр. 98).

WEB Режим WEB CAM (Веб-камера)

Эта функция позволяет организовывать видеоконференции между пользователями компьютеров, подключенных к Интернету.

- 1 Функцией веб-камеры можно воспользоваться только в Windows XP SP1.
- 2 Для использования функции веб-камеры требуется приложение Microsoft Windows Messenger 5.0 или более поздней версии.
Для загрузки и использования этого приложения см. описание, приведенное далее в разделе "Использование видеоконференций с Windows Messenger".
Загрузите приложение с веб-узла Microsoft Windows Messenger.
- 3 Изображения не выводятся на телевизор.
- 4 При использовании видеоконференций с помощью функции веб-камеры всем участникам также требуется операционная система Windows XP SP1.

Переключитесь с режима на режим WEB на экране камеры SET-UP (настройка).

◆ Использование видеоконференций с приложением Windows Messenger ◆

Подключение к компьютеру

- 1 Подключите штекер сетевого блока питания к гнезду DC IN 3V камеры, а сетевой шнур блока питания - к сетевой розетке.
- 2 Переключите камеру в режим фотосъемки (стр. 14, 20).
- 3 В меню SET-UP установите параметр USB MODE (РЕЖИМ USB) в положение " WEB" (стр.78).
4. Выключите камеру (стр.14).
5. Включите компьютер.
6. Используя специальный кабель с разъемом USB, подключите камеру к компьютеру.
7. Переключите камеру в режим фотосъемки (стр. 14, 20).
8. Используя видеоконференций с приложением Windows Messenger. Для получения дополнительных сведений по использованию программного обеспечения обратитесь к разделу "How to use FinePixViewer" (Использование FinePixViewer) в меню HELP (Справка), которое было установлено с компакт-диска.
- 1 Убедитесь, что USB-кабель подключен правильно и надежно.
 - На ЖК-мониторе отображается WEB CAMERA.
 - Если используется подключение USB, режим автоматического выключения камеры не работает.

Отключение камеры

- 1 Закройте все приложения (FinePixViewer и т.д.), которые используются совместно с камерой.
- 2 Выключите камеру (стр. 14).
- 3 Отсоедините кабель с разъемом USB от камеры.

6.3 ПОДКЛЮЧЕНИЕ К КОМПЬЮТЕРУ

ИСПОЛЬЗОВАНИЕ В РЕЖИМЕ DSC

Управление камерой

1

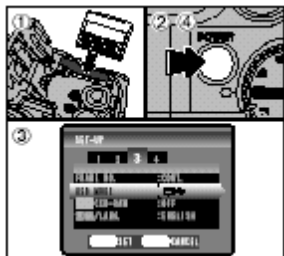

- 1 Вставьте в камеру карту памяти xD-Picture Card. Подключите штекер сетевого блока питания к гнезду DC IN 3V камеры, а сетевой шнур блока питания – к сетевой розетке.
- 2 Нажмите кнопку POWER, чтобы включить камеру.
- 3 В меню SET-UP установите параметр USB MODE (РЕЖИМ USB) в положение "DSC" (стр. 78).
- 4 Нажмите кнопку POWER, чтобы выключить камеру.

Подключение камеры к компьютеру

2

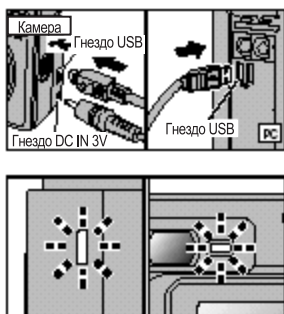

- 1 Включите компьютер.
 - 2 Используя специальный кабель с разъемом USB (прилагается), подключите камеру к компьютеру.
 - 3 Включите камеру.
- 1 Убедитесь в том, что кабели с разъемом USB подключаются надежно и к соответствующим гнездам.
 - Когда камера и компьютер обмениваются информацией, лампочка встроенного таймера и индикаторная лампочка поочередно мигают зеленым и оранжевым цветом.
 - На экране отображается сообщение "DSC".
 - Если используется подключение USB, режим автоматического выключения камеры не работает.
- 1 Перед заменой карты памяти xD-Picture Card всегда отключайте камеру от компьютера, выполнив процедуру, приведенную на стр. 100.
 - 1 Не отключайте кабель с разъемом USB, когда камера осуществляет связь с компьютером. Информация об отключении камеры приведена на стр. 100.

6

Просмотр
изображений

3 УПРАВЛЕНИЕ КОМПЬЮТЕРОМ

Windows 98/98 SE/Me/2000 Professional/Macintosh

- ❶ В процессе установки также может понадобиться установочный компакт-диск с операционной системой Windows. В этом случае необходимо вставить в дисковод нужный диск в соответствии с отображаемыми на экране инструкциями.
- Будет автоматически запущена программа FinePixViewer, и открыто окно Save Image Wizard (диалоговое окно Save Image). Чтобы сохранить изображения в данный момент, следуйте инструкциям на экране. Чтобы продолжить без сохранения, щелкните кнопку [Cancel] (отмена).



* Экран для Windows 98 SE

- На экране будет отображен значок съемного диска и вы сможете использовать компьютер для копирования файлов с камеры или на камеру.



Если указанные операции не будут выполнены, это означает, что на персональный компьютер не установлено соответствующее программное обеспечение и драйверы. Выполните все необходимые процедуры установки на ПК. Затем снова подключите камеру к компьютеру

Windows XP

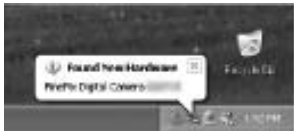
- ❶ В нижнем правом углу экрана появится сообщение "Found New Hardware" (Обнаружено новое оборудование). Это сообщение автоматически исчезнет после завершения инсталляции и установки драйверов. Дальнейшие действия не требуются.
- 
- ❶ При следующих подключениях выполнения этого действия не потребуется.
 - ❷ Укажите параметры в диалоговом окне "AutoPlay" (Автозапуск).
 - **Если FinePixViewer включен в список действий для выполнения**
Выберите "Viewing images using FinePixViewer" (Просмотр изображений с помощью), а затем установите флажок "Always do the selected action" (Всегда выполнять выбранное действие). (Этот флажок в некоторых случаях не отображается.)
Нажмите кнопку [OK] для запуска FinePixViewer.
 - **Если FinePixViewer не включен в список действий для выполнения**
Выберите "Take no action" (Не выполнять никаких действий), а затем установите флажок "Always do the selected action" (Всегда выполнять выбранное действие). (Этот флажок в некоторых случаях не отображается.)
Нажмите кнопку [OK] и запустите FinePixViewer вручную.
 - ❸ В окне "My Computer" (Мой компьютер) появится отображена новая иконка съемного диска. Будет автоматически запущена программа FinePixViewer, и открыто окно Save Image Wizard (диалоговое окно Save Image). Чтобы сохранить изображения в данный момент, следуйте инструкциям на экране. Чтобы продолжить без сохранения, щелкните кнопку [Cancel] (отмена).

6
Просмотр
изображений

◆ Сведения о значках ◆

При следующем подключении камеры значок съемного диска и название изменится на "FinePix".

Перейдите к разделу "ИСПОЛЬЗОВАНИЕ FinePixViewer" на стр. 101.

6.3 ПОДКЛЮЧЕНИЕ К КОМПЬЮТЕРУ

6.3.2 Отключение камеры

1 Windows

После сохранения изображения будет открыто окно "Remove Camera/Media" (мастер Save Image Wizard Windows). Чтобы отсоединить камеру, щелкните кнопку [Remove] (удалить).



Macintosh

После сохранения изображения будет открыто окно "Remove Camera/Media" (диалоговое окно Save Image). Чтобы отсоединить камеру, щелкните кнопку OK.

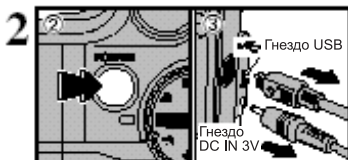

- ① При появлении сообщения "It is now safe to disconnect the camera" (Теперь камера может быть безопасно отключена) щелкните кнопку [OK] и отключите камеру.
- ② Выключите камеру.
- ③ Отсоедините кабель с разъемом USB от камеры.

6.4 ИСПОЛЬЗОВАНИЕ FinePixViewer

6.4.1 Изучение функций FinePixViewer

Для получения полной информации о функциях FinePixViewer обратитесь к разделу "How to Use FinePixViewer" (Использование FinePixViewer) в меню Help (Справка).

◆ Macintosh ◆

- Чтобы прочитать файл "How to Use FinePixViewer"... (Использование FinePixViewer) Необходимо установить Adobe Acrobat Reader. Сведения об установке Acrobat Reader см. на стр. 89.
- Для получения подробных сведений об установке Acrobat Reader обратитесь к меню "Help" (Справка) Acrobat Reader.
- Какие сведения приведены в файле "How to Use FinePixViewer"... В файле "How to Use FinePixViewer" освещены различные темы, включая пакетную обработку данных и последовательность печати.

■ Пример: демонстрация слайдов

- ① Щелкните "How to Use FinePixViewer" в меню Help (Справка) FinePixViewer.
- ② Выберите пункт "Basic Operation" (Основные операции), а затем "Basic Slide Show Operations" в появившемся меню.
- ③ Будет отображена информация "Basic Slid Show Operations" (Поэтапное отображение основных операций). Нажмите клавишу "<<<" для просмотра предыдущей страницы или клавишу ">>>" для просмотра следующей страницы.

6.4.2 Деинсталляция(удаление) программного обеспечения

Эту операцию следует выполнять только в тех случаях, когда установленное программное обеспечение более не требуется или же было установлено некорректно.

Windows

- ① Убедитесь, что камера не подключена к компьютеру.
- ② Закройте все выполняющиеся приложения.
- ③ Откройте окно "My Computer" (Мой компьютер), затем окно "Control Panel" (Панель управления) и дважды щелкните пункт "Add/Remove Programs" (Установка и удаление программ)..
- ④ Будет открыто окно "Add/Remove Programs Properties"(Свойства: установка и удаление программ). Выберите программное обеспечение для удаления (FinePixViewer или драйвер), затем нажмите кнопку [Add/Remove] (Добавить/удалить)..

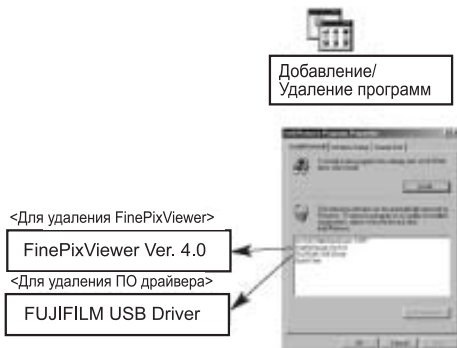

6

Просмотр
изображений

6.4 ИСПОЛЬЗОВАНИЕ FinePixViewer

- 5 Выберите кнопку [OK] в появившемся сообщении о подтверждении. Тщательно проверьте ваш выбор, поскольку после того, как нажата кнопка [OK], процесс уже нельзя отменить.

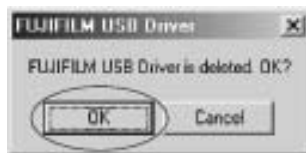

- 6 Начнется автоматическая деинсталляция. После завершения деинсталляции нажмите кнопку [OK].

Macintosh

Mac OS9.2

■ Деинсталляция Exif Launcher, FinePixViewer)

- 1 После закрытия Exif Launcher в "Exif Launcher Settings" в меню "Settings" программы FinePixViewer, перенесите файл Exif Launcher из папки "Startup Items" (Автозагрузка) в папке System (Система) в корзину (Trash). Затем выберите "Empty Trash" (Очистить корзину) в меню "Special" (Специальные).
- 2 После закрытия приложения FinePixViewer перетащите установленную папку FinePixViewer в корзину (Trash). Затем выберите "Empty Trash" (Очистить корзину) в меню "Special" (Специальные).

Mac OS X

■ Деинсталляция FinePixViewer

Закройте приложения FinePixViewer и DP Editor. Затем перетащите папку FinePixViewer в Trash и выберите "Empty Trash" в меню "Special".

Опции наращивания системы

- Используя камеру FinePix E550 совместно с другими устройствами FUJIFILM, Вы можете расширить Вашу систему для выполнения различных задач.

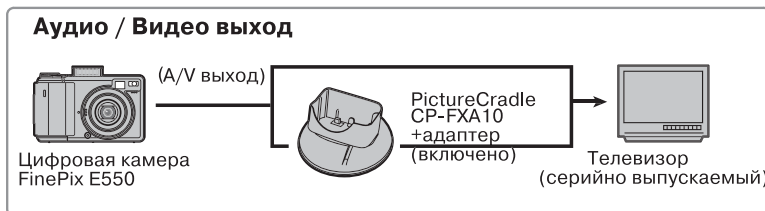
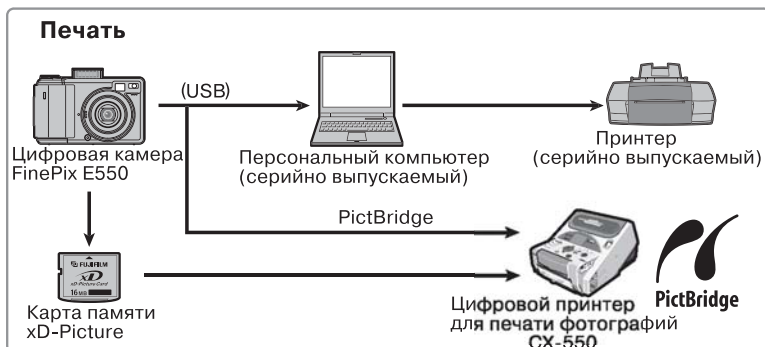
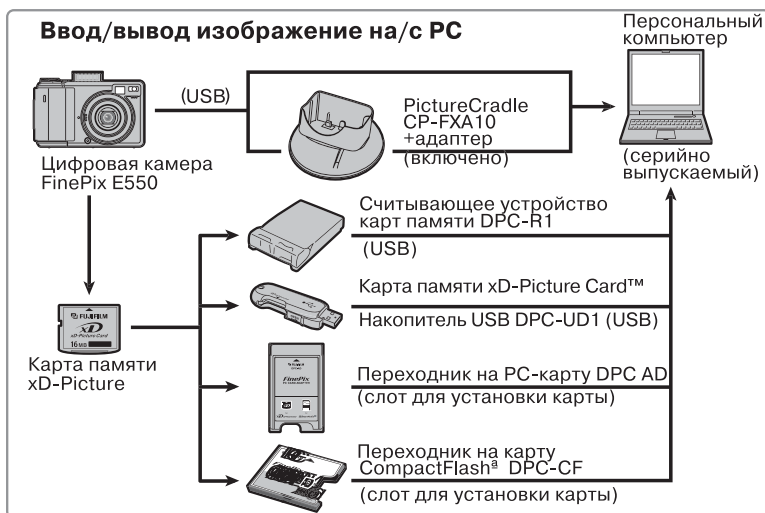

Опции наращивания системы

◆ Обзор дополнительного адаптера (крэдла) ◆

- 1 Для получения подробного описания адаптера и принципа его использования см. Руководство, поставляемое с адаптером.

• Установка адаптера (крэдла)

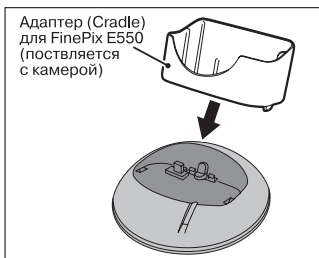

Установите переходник адаптера для FinePix E550, поставляемый с камерой, на адаптер.

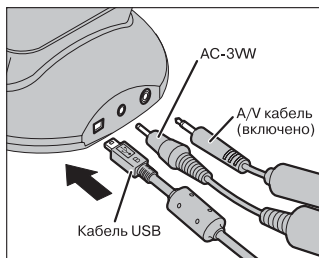

Подсоедините AC-3W, A/V-кабель (входящий в комплект поставки) или USB-кабель к адаптеру.

• Зарядка перезаряжаемых батарей питания NH-10

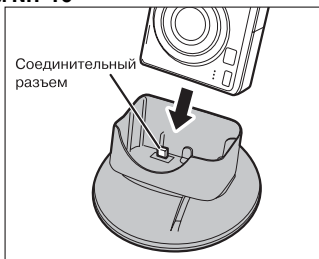

Поместите камеру с перезаряжаемой батареей NH-10 в адаптер.

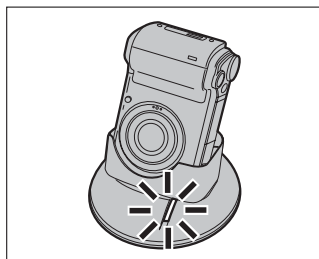

Зарядка батареи начинается, когда камера помещается в адаптер (крэдл).

• Выгрузка камеры из адаптера

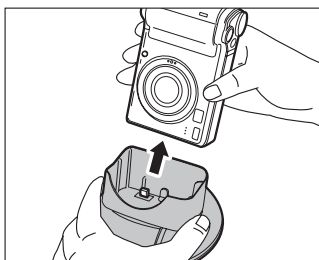

Надежно удерживая адаптер, вытащите из него камеру.

- 1 Изображения не выводятся на TV в режиме записи видеоклипа или изображения или в режиме веб-камеры.

Дополнительные принадлежности

- Для получения самой свежей информации о принадлежностях камеры посетите сайт FUJIFILM: <http://home.fujifilm.com/products/digital/index.html>

<ul style="list-style-type: none">• Карта памяти xD-Picture Card DPC-16 (16 МБ)/DPC-32 (32 МБ)/DPC-64 (64 МБ)/DPC-128 (128 МБ)/ DPC-256 (256 МБ)/DPC-512 (512 МБ)	
<ul style="list-style-type: none">• Сетевой блок питания AC-3V Используйте сетевой блок питания AAC-3V при съемке фотографий в течение длительного времени или когда FinePix E550 подключена к персональному компьютеру. Не используйте сетевой блок питания AC-3V для зарядки батарей с использованием адаптера. * Форма сетевого блока питания, сетевой вилки и розетки варьируется в зависимости от страны.	
<ul style="list-style-type: none">• Перезаряжаемая батарея питания Fujifilm 2HR-3UF 2HR-3UF включает 2 никель-металлогидридные (Ni-MH) батареи повышенной емкости размера AA.	
<ul style="list-style-type: none">• Устройство для заряда батарей Fujifilm с батареями BK-NH/BK-NH2 (с евровилкой или вилкой для использования в Великобритании) BK-NH/BK-NH2 включает устройство быстрого заряда BCH-NH/BCH-NH2 и 2 батареи Ni-MH. BCH-NH/BCH-NH2 может зарядить 2 батареи Ni-MH приблизительно за 120 минут. Одновременно можно заряжать до 4 батарей Ni-MH.	
<ul style="list-style-type: none">• Док PictureCradle CP-FXA10 Если Вы подсоединили источник питания и USB-кабель к этому адаптеру, можно выполнить зарядку батарей в камере или соединить камеру с компьютером, просто поместив камеру в адаптер (кредл). Перезаряжаемая батарея NH-10 и сетевой блок питания AC-3VW поставляются с адаптером Picture Cradle CP-FXA10. Ni-MH аккумуляторы (входят в комплект) не могут заряжаться с помощью этого адаптера. Для зарядки аккумуляторов с помощью адаптера используйте сетевой блок питания AC-3VW, поставляемый вместе с адаптером.	
<ul style="list-style-type: none">• Перезаряжаемая батарея NH-10 Это батарейный источник питания на основе никель-гидридных (Ni-MH) аккумуляторов. Зарядка батареи NH-10 может производиться с помощью Digital Camera FinePix E550 и Cradle CP-FXA10 или сетевого блока питания AC-3VW. Приобретите этот источник питания, если вы нуждаетесь в запасной батарее после покупки адаптера (кредла).	
<ul style="list-style-type: none">• Мягкий чехол SC-FXE01 Специальный чехол из искусственной кожи. Этот чехол специально создан для защиты камеры от загрязнений, попадания пыли и легких механических воздействий во время переноски.• Широкоугольные преобразующие насадки на объектив WL-FXE01• Телескопические преобразующие насадки на объектив WL-FXE01• Переходное кольцо (кольцо адаптера) AR-FXE02 Приблизительные сведения см. на стр. 107, 108.	
<ul style="list-style-type: none">• Считывающее устройство карт памяти DPC-R1 Это устройство обеспечивает простую процедуру быстрой передачи информации (изображений) между компьютером и картой памяти (xD-Picture Card и SmartMedia). Считывающее устройство карт памяти DPC-R1 использует интерфейс USB, обеспечивающий высокую скорость передачи данных.<ul style="list-style-type: none">• Устройство совместимо с Windows 98/98 SE, Windows Me, Windows 2000 Professional, Windows XP или iMac, Mac OS 8.6 до 9.2.2, Mac OS X (10.1.2 - 10.2.2) и моделями, поддерживающими порт USB в качестве стандартного устройства.• Устройство совместимо с картами памяти xD-Picture Card объемом от 16 до 512 МБ и картами памяти SmartMedia, рассчитанными на напряжение 3,3 В, объемом от 4 МБ до 128 МБ.	
<ul style="list-style-type: none">• Переходник на PC-карту DPC-AD Переходник на PC-карту позволяет использовать карту xD-Picture Card и SmartMedia в качестве стандартной PC-карты (тип II), совместимой с ATA (PCMCIA 2.1).<ul style="list-style-type: none">• Устройство совместимо с картами памяти xD-Picture Card объемом от 16 до 512 МБ и картами памяти SmartMedia, рассчитанными на напряжение 3,3 В, объемом от 2 МБ до 128 МБ.	

Дополнительные принадлежности

- **Переходник на карту CompactFlash™ DPC-CF**

Вставка карты памяти xD-Picture Card в этот переходник позволяет использовать эту карту как карту CompactFlash (тип I).

- Windows 95/98/98 SE/Me/2000 Professional/XP
- Mac OS 8.6 - 9.2.2/X (10.1.2 - 10.1.5)



- **Карта памяти xD-Picture Card™ Накопитель USB DPC-UD1 (USB)**

Это компактное считывающее устройство для карт памяти xD-Picture Cards. Для считывания и записи информации на карту памяти xD-Picture Card устройство достаточно вставить в USB порт (Установка драйвера требуется только для Windows 98/98 SE).

- Устройство совместимо с картами памяти xD-Picture Card от 16 МБ to 512 МБ
- Windows 98/98 SE/Me/2000 Professional/Macintosh
- Mac OS 9,0 - 9.2.2/X (10.1.2 - 10.2.6)



Описание преобразующих насадок на объектив/переходных колец

Широкоугольные преобразующие насадки на объектив WL-FXE01

Эти насадки изменяют фокусное расстояние Ваших объективов в 0.76 раз (эквивалентно широкоугольному объективу с фокусным расстоянием 24.5 мм) без изменения светосилы. Используйте переходное кольцо (кольцо адаптера) AR-FXE02 (продается отдельно) для установки широкоугольных преобразующих линз на объектив.

Кoeffициент увеличения:	x 0.76
В наборе:	3 насадки в 3 группах
Расстояние фокусировки:	Приблизительно от 0.6 м до бесконечности
Размеры:	Ø 64.5 мм (2.5 дюйма) , длина 34 мм (1.3 дюйма)
Вес:	Приблизительно 95 г (3.4 унции)
Дополнительные принадлежности:	Крышки объектива (передняя и задняя), пакет для насадок

- 1 Насадка WL-FXE01 должна использоваться только для широкоугольного зума, когда отсутствует искажение. Использование этой насадки при установке "Телефото" увеличивает количество искажений.
- 1 Используйте жидкокристаллический монитор для компоновки кадра при работе с широкоугольными насадками. Картинка в видеоскателе не дает правильного представления о реальном снимке.
- 1 При использовании широкоугольных насадок нельзя использовать встроенную вспышку.
- 1 При использовании широкоугольных насадок возможно появление фантомных изображений на снимках сделанных против света или при очень сильном освещении.
- 1 Риск появления фантомных изображений может быть уменьшен или исключен при кадрировании снимка так, чтобы источники яркого света, такие как солнце находились вне кадра.

* Что такое фантомное изображение?

Фантомное изображение появляется тогда, когда яркий свет попадает прямо на линзы и вызывает множественные отражения внутри линз проявляющихся в виде колец или бликов света в различных точках кадра относительно реального источника света.

Телескопические насадки на объектив TL-FXE01

Эти насадки изменяют фокусное расстояние Ваших объективов в 1,94 раз (эквивалентно телеобъективу с фокусным расстоянием 252 мм) без изменения светосилы. Используйте переходное кольцо AR-FXE02 (продается отдельно) при установке телескопических насадок на объектив.

Кoeffициент увеличения:	x 1.94
В наборе:	3 насадки в 2 группах
Расстояние фокусировки:	Приблизительно от 2.4 м до бесконечности
Размеры:	Ø 46 мм (1.8 дюйма) , длина 51 мм (2 дюйма)
Вес:	Приблизительно 64 г (2.3 унции)
Дополнительные принадлежности:	Крышки объектива (передняя и задняя), пакет для насадок

- 1 Насадка WL-FXE01 должна использоваться только для телефотозума (объектива), когда затемнение отсутствует. Затемнение возможно при использовании широкоугольных объективов.
- 1 Используйте жидкокристаллический монитор для компоновки кадра при работе с телескопическими насадками. Картинка в видеоскателе не дает правильного представления о реальном снимке.
- 1 При установке телескопических насадок нельзя использовать встроенную вспышку.

Переходное кольцо (кольцо адаптера) AR-FXE02

Используйте переходное кольцо для установки преобразующих насадок и серийно выпускаемых фильтров на объектив.

Совместимые фильтры:	Серийно выпускаемые фильтры диаметром 49 мм
Размеры:	Ø 48.5 мм (1.9 дюйма), длина 37.5 мм (1.5 дюйма)
Вес:	Приблизительно 15 г (0.5 унции)

- 1 Не используйте более одного фильтра одновременно.
- 1 При использовании фильтра возможно применение 43-49 мм наращающих колец сторонних фирм.

Описание преобразующих насадок на объектив/переходных колец

■ Подсоединение преобразующих насадок

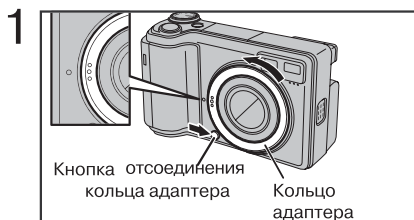

Удерживая нажатой кнопку отсоединения переходного кольца, снимите пальцем крышку кольца.

● После снятия храните крышку в безопасном месте.

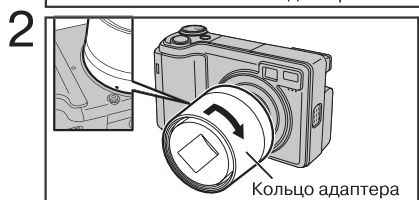

Установите индикатор на переходном кольце в положение кнопки отсоединения переходного кольца. Привинтите переходное кольцо, вкручивая его по стрелке до остановки.

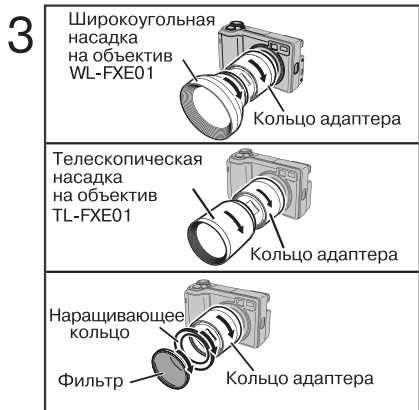

Установите преобразующие насадки или серийно выпускаемые фильтры на переходное кольцо (кольцо адаптера).

Установите наращивающее кольцо на переходное кольцо (кольцо адаптера) до установки фильтра.

Правильная эксплуатация камеры

► Для правильной эксплуатации камеры, прочтите приведенную ниже информацию и информацию в разделе "Меры безопасности" (стр. 119).

■ Места, которых следует избегать

Камера не должна храниться и использоваться в следующих местах:

- Под дождем или в местах с повышенной влажностью, загрязненностью или запыленностью
- В местах попадания прямого солнечного света, а также в местах, подверженных воздействию чрезвычайно высоких температур, например, в закрытом автомобиле летом.
- В местах с чрезвычайно низкой температурой
- В местах с сильной вибрацией
- В местах, подверженных воздействию дыма или пара
- В местах, расположенных вблизи источников магнитного поля (например, вблизи двигателей, трансформаторов или магнитов).
- В местах, где возможен контакт с химическими веществами такими, как пестициды
- Вместе с резиновыми изделиями или изделиями из винила.

■ Опасность попадания воды или песка

Камера FinePix E550 может быть повреждена снаружи и внутри воздействием воды и песка. При съемке на пляже или вблизи воды убедитесь в том, что на камеру не попадает вода и песок. Также не оставляйте камеру в местах с повышенной влажностью.

■ Повреждение в результате конденсации влаги

Если камера будет быстро внесена из холода в теплое помещение, внутри камеры и на объективе в результате конденсации могут образоваться капельки воды. Если это случилось, выключите камеру и подождите перед повторным ее использованием около 1 часа.

Замечания по источникам питания

Применяемые батареи

- В этой камере используются Ni-MH (никель-металл гидридные) или щелочные аккумуляторы типоразмера AA и аккумулятор NH-10. Не используйте марганцевые или никель-кадмиевые (Ni-Cd) аккумуляторы в Вашей камере FinePix E550, так как выделяемое ими тепло может привести к порче камеры или к отказу работы камеры.
- Для получения дополнительных сведений о щелочных аккумуляторах типоразмера AA см. стр. 11.

Примечания по использованию батарей

Неправильное использование батарей может привести к утечке из них электролита, батареи могут нагреваться, воспламениться или даже взорваться. Поэтому всегда рекомендуется соблюдать изложенные ниже меры предосторожности.

- Не нагревайте батареи и не подвергайте их воздействию огня.
- Не переносите и не храните батареи вместе с металлическими предметами, такими, как цепочки или шпильки.
- Не подвергайте батареи воздействию воды и не храните их во влажных или сырых помещениях.
- Не пытайтесь разбирать или деформировать батареи, не удаляйте внешнюю защитную оболочку.
- Не подвергайте батареи сильным механическим воздействиям.
- Не используйте батареи, если на них имеются протечки, деформации корпуса, пятна или другие повреждения.
- Не храните батареи в слишком теплых или влажных местах.
- Храните батареи в местах, недоступных для маленьких детей.
- При установке убедитесь в совпадении полярности (+ и -) на батарее с указанной на камере.
- Не допускайте совместного использования старых и новых батарей. Не допускайте совместного использования заряженных и разряженных аккумуляторов.
- Не допускайте совместного использования батарей различных типов или от разных производителей.
- Если вы не планируете использования камеры в течение длительного времени, извлеките батареи из камеры. (Имейте в виду, что если камера хранится без батарей, установки даты и времени обнуляются).
- Во время работы с камерой батареи могут нагреваться. Прежде

Конденсация влаги может произойти и на карте памяти xD-Picture Card. В этом случае, извлеките карту xD-Picture Card и подождите некоторое время перед повторным использованием.

■ Если камера не используется в течение длительного времени Если вы не планируете использовать камеру в течение длительного периода времени, извлеките батареи питания и карту xD-Picture Card из камеры.

■ Чистка камеры

Используйте мягкую кисть для удаления пыли с объектива, поверхности жидкокристаллического монитора или видискателя, а затем аккуратно протрите камеру мягкой, сухой тканью. Если останутся какие-либо следы загрязнения, нанесите небольшое количество чистящей жидкости для объективов на кусочек специальной чистящей бумаги Fujifilm для объективов и аккуратно протрите.

- Не царапайте объектив, жидкокристаллический монитор и видискатель твердыми предметами.
- Проводите чистку корпуса камеры с помощью мягкой, сухой ткани.
- Не используйте для чистки летучие вещества или моющие препараты, так как их применение может вызвать порчу корпуса камеры.

■ Эксплуатация камеры во время путешествий

Во время путешествий за границей не кладите камеру в багаж. Багаж может подвергаться сильному ударам, в результате чего камера может быть повреждена (снаружи или внутри).

чем извлечь батареи, выключите камеру и дождитесь полного охлаждения батарей.

- Так как батареи плохо работают в холодную погоду или в холодных местах, то перед использованием нужно нагреть их, поместив под одежду. Батареи плохо работают при низкой температуре. Они снова начинают работать при достижении нормальной температуры.
- Загрязнения (например, отпечатки пальцев) на контактах батарей приводят к ускоренной разрядке и могут значительно снизить количество сделанных кадров. Перед установкой батареи осторожно протрите их контакты с помощью кусочка сухой мягкой ткани.

▲ Если из батареи вытечет какая-либо жидкость, тщательно протрите батарейный отсек и затем установите новые батареи.

▲ Если вытекшая из батарей жидкость попала на ваши руки или на одежду, тщательно промойте это место большим количеством воды. Имейте в виду, что электролит батарей при попадании в глаза может привести к потере зрения. Если электролит все же попал в глаза, ни в коем случае не трите их. Смойте электролит большим количеством воды и обратитесь за врачебной помощью.

■ Утилизация использованных батарей

Утилизация использованных батарей должна производиться в соответствии с местными правилами по утилизации отходов.

Правильное использование никель-металлогидридных (Ni-MH) аккумуляторов типоразмера AA

- Используемые в качестве источника энергии для цифровых камер никель-металлогидридные (Ni-MH) аккумуляторы типоразмера AA и перезаряжаемая батарея NH-10 (упомянутые здесь и далее как никель-металлогидридные аккумуляторы) в несколько раз превосходят алкалиновые батареи, позволяя сделать большее количество снимков. Тем не менее, при использовании Ni-MH аккумуляторов для поддержания их исходной эффективности должны быть предприняты определенные меры предосторожности.
- Ni-MH аккумуляторы, хранившиеся длительное время, могут стать непригодными для дальнейшей эксплуатации. Кроме того,

Правильное использование камеры

повторная перезарядка Ni-MH аккумуляторов, находящихся в частично разряженном состоянии, может привести к так называемому "закату памяти". Подобные эффекты деактивации или "памяти" Ni-MH аккумуляторов могут привести к тому, что аккумуляторы после перезарядки будут работать лишь короткое время. Для того, чтобы избежать возникновения этих проблем, несколько раз разрядите и повторно зарядите аккумуляторы с использованием кнопки встроенной функции "Discharging rechargeable batteries" (разрядка перезаряжаемых аккумуляторов). Если подобный цикл повторить несколько раз, временное снижение эффективности батарей, вызванное "эффектом памяти" и "деактивацией", может быть устранено. и аккумуляторы могут быть восстановлены до уровня своей исходной емкости.

- Эффекты деактивации и памяти присущи аккумуляторам Ni-MH и не являются признаком неисправности. Для получения сведения о процедуре для "Разрядки перезаряжаемых аккумуляторов" см. стр. 17.

Не используйте встроенную функцию "Разрядка перезаряжаемых аккумуляторов" при эксплуатации алкалиновых батарей.

- Для зарядки Ni-MH батарей используйте зарядное устройство с функцией быстрой зарядки BC-NH01 (включено в комплект). Для получения сведений о правильной эксплуатации зарядного устройства см. стр. 10.
- Не используйте зарядное устройство для зарядки аккумуляторов другого типа.
- Имейте в виду, что батареи после процесса зарядки могут нагреваться.
- Конструктивные особенности камеры таковы, что небольшой ток потребляется даже при полном выключении. Особенно следует учитывать то, что если оставить Ni-MH аккумуляторы в камере на длительный срок, то это может привести к чрезмерной разрядке аккумуляторов и в дальнейшем сделать их полностью непригодными даже после перезарядки.
- Ni-MH аккумуляторы и перезаряжаемая батарея NH-10 подвергаются саморазряду даже в том случае, когда они не используются, в результате их срок службы может сократиться.
- Перезаряжаемая батарея NH-10 может быть заряжена при установке камеры в адаптер PictureCradle CP-FXA10 (продается отдельно).
- Ni-MH аккумуляторы не могут быть заряжены с помощью комбинации камеры и адаптера.
- Характеристики Ni-MH аккумуляторов могут быстро ухудшиться при интенсивной эксплуатации (например, при съемке с фотовспышкой). Используйте встроенную функцию "Разрядка перезаряжаемых аккумуляторов" для разрядки аккумуляторов.
- Ni-MH аккумуляторы имеют ограниченный срок службы. Если после проведения повторных циклов разрядки-зарядки аккумулятор можно использовать только короткое время, это может свидетельствовать о завершении его срока службы.

Примечания по зарядным устройствам

- Ni-MH аккумуляторы и зарядное устройство могут нагреваться в процессе зарядки. Это нормально и не является признаком неисправности. Если возможно, пользуйтесь зарядным устройством в хорошо проветриваемом помещении.
- В ходе зарядки может появиться шум от вибрации батареи в зарядном устройстве. Это нормальное явление и не является признаком неисправности.
- Не используйте зарядное устройство для зарядки аккумулятора другого типа, чем Ni-MH аккумуляторы.
- Работающее зарядное устройство, расположенное вблизи радиоприемника может вызывать радиопомехи. В этом случае отодвиньте радиоприемник и зарядное устройство на максимальное расстояние.
- Не допускайте соприкосновения соединительных проводов или контактов аккумуляторов с другими металлическими предметами, так как это может привести к короткому замыканию.
- Не оставляйте зарядное устройство в следующих местах:
 - В местах с повышенной температурой и влажностью (например, нагревательных приборах) или на открытом солнечном свете.
 - В местах с сильной вибрацией
 - В сильно запыленных местах
- Зарядное устройство рассчитано на напряжение 100-240 вольт переменного тока с частотой от 50 до 60 герц и может эксплуатироваться повсеместно. Форма сетевой вилки и розетки варьируется в зависимости от страны использования. Обратитесь к турагенту за консультацией.

■ Технические характеристики зарядного устройства BC-NH01

Входное напряжение	100-240 вольт переменного тока, 50/60 Гц
Потребляемая мощность	100-240 вольт— 0.08 ампер
Выходная мощность	1.2 вольт постоянного тока, 550 мА х2
Применяемые батареи	Два Ni-MH аккумулятора типоразмера AA.
Время зарядки	Приблизительно. 4.5 часа
Размеры	70.5 мм х 74.5 мм х 27.5 мм (2.8 дюйма. X 2.9 дюйма. X 1.1 дюйма.) (Длина x Ширина x Высота)
Масса (вес)	Приблизительно 76 г (2.7 унции) (без батарей)
Условия эксплуатации (температура)	от 0°C до +40°C (от +32°F до +104°F)

Сетевой блок питания

Всегда используйте сетевой блок питания AC-3V (продается отдельно) или сетевой адаптер AC-3VW (продается отдельно, поставляется с PictureCradle). Использование других блоков питания вместо AC-3V/AC-3VW может привести к повреждению Вашей камеры.

- Блок питания AC-3V нельзя использовать для зарядки перезаряжаемой батареи NH-10.
- Используйте сетевой адаптер только внутри помещений.
- Надежно подключайте соединительный кабель к гнезду DC цифровой камеры FUJIFILM
- Для отключения соединительного кабеля от гнезда DC выключите камеру и отсоедините вилку. Аккуратно вынимайте вилку из гнезда. Не дергайте сетевой шнур.
- Не подключайте сетевой блок питания к другим устройствам, кроме Вашей камеры.
- При работе сетевой блок питания может нагреваться. Это нормально.
- Не разбирайте сетевой блок питания. Это очень опасно.
- Не используйте сетевой блок питания в условиях высокой температуры и влажности.
- Не подвергайте сетевой блок питания сильному ударам.
- Во время работы сетевой блок питания может гудеть. Это нормально.
- Эксплуатация сетевого блока питания вблизи радиоприемника может вызывать радиопомехи. В этом случае отодвиньте камеру как можно дальше от радиоприемника.

Замечания по картам памяти xD-Picture Card™

■ Карта памяти

- Карта памяти xD-Picture Card, поставляемая в комплекте с Вашей цифровой камерой, представляет собой новый носитель для записи изображений, разработанный специально для цифровых камер. Каждая карта памяти xD-Picture Card содержит встроенную полупроводниковую микросхему памяти (флэш-памяти NAND), которая используется для хранения цифровой информации об изображении. Т.к. процесс записи выполняется электронным способом, возможно как сохранение существующих данных, так и запись новой информации.
- При использовании новой карты памяти или карты памяти, инициализация которой была выполнена на персональном компьютере, перед началом использования карты отформатируйте/проведите

■ Хранение информации

- В ситуациях, приведенных ниже, записанная информация может быть стерта (повреждена). Пожалуйста, обратите внимание на то, что компания Fuji Photo Film Co., Ltd. не несет ответственности за потерю (повреждение) записанной информации.
 - Если карта памяти была извлечена и камера выключилась во время записи информации, во время стирания информации (форматирование карты) или во время перехода на следующий кадр при воспроизведении.
 - Если карта неправильно используется владельцем или третьей стороной
- Мы рекомендуем всегда выполнять резервное копирование важной информации на другой носитель (магнито-оптический диск, CD-R, жесткий диск и т.д.).

■ Замечания по использованию карт памяти xD-Picture Card

- Храните карты памяти xD-Picture Card в местах, недоступных для детей. Храните карту памяти xD-Picture Card так, чтобы дети не могли случайно проглотить ее. Проглоченная и застрявшая в горле карта памяти xD-Picture Card может привести к удушью. Если ребенок проглотит карту памяти, немедленно обратитесь к врачу.
- При установке карты в камеру удерживайте карту прямо, вставляя ее в слот.
- Карты памяти представляют собой прецизионные (высокоточные) электронные устройства. Не сгибайте, не роняйте, а также не подвергайте карты памяти механическим воздействиям.
- Не используйте, а также не храните карту в памяти в местах, подверженных воздействию высокой температуры и влажности, а также воздействию коррозионных веществ.
- Для чистки контактов карты памяти используйте сухую, мягкую ткань.
- Проводите чистку корпуса карты памяти с помощью кусочка сухой мягкой ткани.
- Для транспортировки или хранения карты памяти всегда используйте специальный антистатический чехол.
- Карта памяти может использоваться в течение

длительного времени с высокой степенью надежности. Однако постепенно возможность хранения и воспроизведения информации уменьшается. В этом случае замените карту памяти.

- Никогда не извлекайте карту памяти и не выключайте камеру во время записи, стирания (форматирования карты xD-Picture Card) информации или во время покадрового воспроизведения. Эти действия могут привести к повреждению карты памяти xD-Picture Card.
- Используйте только карты памяти xD-Picture Card, рекомендованные для использования совместно с камерой FinePix S5000. Использование других карт памяти может привести к повреждению камеры.
- При извлечении карты xD-Picture Card, которая использовалась в течение длительного времени, из камеры, карта xD-Picture Card может быть теплой. Это нормально и не является признаком неисправности.
- Не приклеивайте к карте памяти xD-Picture Card никаких наклеек. Отклеившись, они могут привести к тому, что карта памяти застрянет в камере.

■ Замечания по использованию карты памяти xD-Picture Card на персональном компьютере





- Если Вы планируете выполнять съемку фотографий, используя карту памяти, которая была использована на персональном компьютере, отформатируйте карту памяти на Вашей камере.
- При форматировании карты памяти на камере и последующей съемке и записи фотографий, автоматически создается папка (директория). Отснятые изображения сохраняются в этой папке.
- Не изменяйте и не удаляйте названия папки (файла) на карте памяти на персональном компьютере, т.к. в этом случае Вы не сможете воспользоваться картой памяти на Вашей камере.
- Всегда используйте камеру для стирания изображений на карте памяти.
- Чтобы отредактировать отснятое изображение, скопируйте снимки на жесткий диск компьютера, а затем отредактируйте скопированное изображение.
- Не копируйте файлы, отличающиеся от тех, которые будет использовать камера при своей работе.

■ Спецификации

Тип	Карта памяти для цифровых камер (xD-Picture Card)
Тип памяти	ФЛЭШ-память NAND-типа
Условия эксплуатации	Температура от 0° С до 40° С Влажность: 80% макс. (без конденсации)
Размеры	25 мм x 20 мм x 2.2 мм (ширина x высота x длина)

Предупреждающие сообщения

► Таблица содержит список предупреждающих сообщений, отображаемых на экране.

Отображаемое предупреждение	Описание	Способ устранения
 (непрерывный красный)  (мигающий красный)	Батарея питания камеры близка к разряду или разряжена.	Замените или перезарядите батарею питания.
	Сильное влияние перемещения камеры из-за низкой скорости затвора.	Используйте режим съемки со вспышкой. Однако, для некоторых сцен и режимов необходимо использовать штатив.
	Функция автоматической фокусировки не может эффективно работать.	<ul style="list-style-type: none"> • Если изображение слишком темное, выполняйте съемку с расстояния около 2 м. • Используйте режим фикс-фокуса.
Отображение скорости спуска затвора / диафрагмы (непрерывный красный)	Выход за пределы диапазона автоматической регулировки экспозиции.	Съемка может быть выполнена, но экспозиция будет установлена неправильно.
NO CARD	Не установлена карта памяти xD-Picture Card.	Установите карту памяти xD-Picture Card.
CARD NOT INITIALIZED	<ul style="list-style-type: none"> • Карта памяти xD-Picture Card не отформатирована. • Загрязнены контакты карты xD-Picture Card. • Сбой камеры. 	<ul style="list-style-type: none"> • Отформатируйте карту памяти. • Протрите контакты карты xD-Picture Card при помощи сухой, мягкой ткани. Иногда бывает необходимо отформатировать карту. Если сообщение об ошибке появится вновь, замените карту. • Обратитесь к дилеру FUJIFILM.
CARD ERROR	<ul style="list-style-type: none"> • Загрязнены контакты карты памяти xD-Picture Card. • Карта памяти повреждена. - • Карта памяти неправильно отформатирована. • Сбой камеры. 	<ul style="list-style-type: none"> • Протрите контакты карты xD-Picture Card при помощи сухой, мягкой ткани. Иногда бывает необходимо отформатировать карту. Если сообщение об ошибке появится вновь, замените карту. • Обратитесь к дилеру FUJIFILM.
CARD FULL	Карта памяти переполнена и информация не может быть записана.	Сотрите изображения или используйте карту, на которой достаточно места.
READ ERROR	<ul style="list-style-type: none"> • Файл, который Вы хотите воспроизвести, был записан неправильно. • Загрязнены контакты карты памяти xD-Picture Card. • Сбой камеры. • Вы пытаетесь воспроизвести видеоклип, который не был записан на камеру. 	<ul style="list-style-type: none"> • Файл не может быть воспроизведен. • Протрите контакты карты xD-Picture Card при помощи сухой, мягкой ткани. Иногда бывает необходимо отформатировать карту. Если сообщение об ошибке появится вновь, замените карту памяти. • Обратитесь к дилеру FUJIFILM. • Видеоклип не может быть воспроизведен.
FILE NO. FULL	Номер кадра достиг 999-9999.	<ol style="list-style-type: none"> ① Установите карту памяти xD-Picture Card. ② В меню SET-UP установите параметр RENEW в положение настройки FRAME NO. (Нумерации кадров). ③ Приступайте к фотосъемке. (Нумерация кадров начнется с 100-0001.) ④ В меню SET-UP установите параметр CONT. в положение настройки FRAME NO.
PROTECTED FRAME	<ul style="list-style-type: none"> • Выбранный файл защищен от стирания. • Была предпринята попытка добавления голосового сообщения к защищенному файлу. 	<ul style="list-style-type: none"> • Защищенные файлы не могут быть стерты. Снимите защиту. • Защищенные файлы не могут быть добавлены к голосовым сообщениям. Снимите защиту.
03M CAN NOT TRIM RAW CAN NOT TRIM	Была предпринята попытка усечения 0.3M изображения или кадра, используя настройку RAW	Изображение не может быть усечено.
CAN NOT TRIM	<ul style="list-style-type: none"> • Была предпринята попытка усечения изображения или кадра на камере, отличной от FinePix E550. • Изображение повреждено. 	Изображение не может быть усечено.
COMMUNICATION ERROR	Камера не подключена к ПК или принтеру.	<ul style="list-style-type: none"> • Проверьте надежность подключения USB-кабеля. • Убедитесь, что включен принтер.



Предупреждающие сообщения

Отображаемое предупреждение	Описание	Способ устранения
WRITE ERROR	<ul style="list-style-type: none"> Информация не может быть записана из-за ошибки карты памяти или сбоя связи между картой памяти и камерой. Отснятое изображение не может быть записано, т.к. его размер превышает величину свободного места на карте памяти. 	<ul style="list-style-type: none"> Переустановите карту памяти или выключите и вновь включите камеру. Используйте новую карту памяти.
PROTECTED CARD	Вы пытаетесь стереть защищенный файл	Защищенные файлы не могут быть удалены. Снимите защиту.
DPOF FILE ERROR	Отпечатки были указаны более чем для 1000 кадров в кадровых установках DPOF.	Максимальное количество кадров, для которых распечатки могут быть указаны на карте памяти xD-Picture Card, равно 999. Скопируйте изображения, для которых вы хотите заказать отпечатки, на другую карту памяти xD-Picture Card и затем укажите настройки DPOF.
FOCUS ERROR ZOOM ERROR	Сбой работы камеры.	<ul style="list-style-type: none"> Повторно включите камеру, не прикасаясь к линзам. Выключите и включите камеру.
 ERROR	<ul style="list-style-type: none"> Сбой файла голосового заголовка. Сбой камеры. 	<ul style="list-style-type: none"> Заголовок не может быть воспроизведен. Обратитесь к дилеру FUJI FILM.
RAW CAN NOT USE F-MODE	Опция CCD-RAW включена (ON) при проведении SET-UP (настройки).	Установите CCD-RAW в положение OFF (выкл) в меню SET-UP (стр. 73).
CAN NOT SET DPOF	Была сделана попытка указать настройку DPOF для изображения, которое не поддерживается DPOF.	DPOF-печать нельзя использовать для изображения этого формата.
BUSU	Синхронизация записи некорректна, так как карта памяти xD-Picture Card была отформатирована на компьютере.	Используйте карту памяти xD-Picture Card, которая была отформатирована в самой камере.
PRINTER ERROR	Отображаются для функции PictBridge.	<ul style="list-style-type: none"> Убедитесь, что в принтере достаточно бумаги и чернил. Кратковременно отключите принтер и включите его снова. Обратитесь к руководству пользователя, поставляемому с принтером.
PRINTER ERROR RESUME?	Отображаются для функции PictBridge. Отображается для функции PictBridge.	Убедитесь, что в принтере достаточно бумаги и чернил. После исчезновения ошибки печать будет автоматически возобновлена. Если после проверки сообщение все еще отображается, нажмите кнопку "MENU/OK" для возобновления печати.
CANNOT BE PRINTED	Отображается для функции PictBridge.	<ul style="list-style-type: none"> Обратитесь к руководству пользователя, поставляемому с принтером, чтобы проверить, поддерживает ли этот принтер формат изображений JFIF-JPEG или Exif-JPEG. В противном случае распечатать изображения будет нельзя. Видеоизображение распечатать нельзя. Для съемки этих изображений использовалась камера FinePix E550? Может оказаться, что фотографии, снятые на других камерах, распечатать будет нельзя.
PRINTING	Отображается для функции PictBridge.	Это сообщение появляется в том случае, если печать выполняется на принтере FUJIFILM, поддерживающем функцию PictBridge. Для получения дополнительных сведений см. инструкцию по эксплуатации для данного принтера.

Возможные неисправности

Устранение неисправностей	Возможная причина	Решение
Нет электропитания.	<ul style="list-style-type: none"> • Батареи выработали свой ресурс. • Батареи вставлены без соблюдения полярности. • Крышка батарейного отсека закрыта неправильно. • Вилка блока питания неплотно вставлена в электророзетку. 	<ul style="list-style-type: none"> • Вставьте новые или полностью заряженные аккумуляторы. • Вставьте батареи с соблюдением полярности. • Плотно закройте крышку батарейного отсека. • Плотно вставьте в розетку вилку адаптера.
Во время работы с камерой прекратилась подача электроэнергии.	Батареи выработали свой ресурс.	Вставьте новые или полностью заряженные аккумуляторы.
Батареи слишком быстро выработывают свой ресурс.	<ul style="list-style-type: none"> • Вы работаете с камерой в чрезмерно холодных погодных условиях. • На контактах скопились загрязнения. • Батареи больше нельзя зарядить. • Перезаряжаемые батареи (в случае их использования) деактивированы или емкость батарей уменьшена из-за "эффекта памяти". 	<ul style="list-style-type: none"> • Положите батареи в ваш карман или в другое теплое место, где они могли бы нагреться, и затем повторно вставьте их в камеру. • Протрите контакты батарей с помощью сухой, чистой ткани. • Вставьте новые батареи или полностью заряженные аккумуляторы. • Используйте функцию "Разрядка перезаряжаемых аккумуляторов" для восстановления перезаряжаемых батарей до их полной емкости.
При нажатии на кнопку спуска затвора камера не снимает.	<ul style="list-style-type: none"> • Не вставлено карты памяти xD-Picture Card. • На карте памяти xD-Picture Card нет свободного места. • Карта памяти xD-Picture Card не отформатирована. • Область контактов карты памяти xD-Picture Card загрязнена. • Карта памяти xD-Picture Card повреждена. • Камера не использовалась в течение 2 минут. • Батареи выработали свой ресурс. 	<ul style="list-style-type: none"> • Вставьте xD-Picture Card. • Не вставлено карты памяти xD-Picture Card. Вставьте новую карту памяти xD-Picture Card или сотрите часть ненужных кадров. • Не вставлено карты памяти xD-Picture Card. Отформатируйте карту памяти xD-Picture Card. • Протрите область контактов xD-Picture Card с помощью чистой сухой ткани. • Вставьте новую карту памяти xD-Picture Card. • Включите камеру. • Вставьте новые батареи или полностью заряженные аккумуляторы.
Параметры вспышки зафиксированы и не могут быть изменены.	Переключатель выбора режима  " " или  " " установлен в положение  " " или  " ".	Параметры вспышки являются зафиксированными, так как установки камеры являются адаптированными к снимаемой сцене. Измените режим фотосъемки для более широкого диапазона параметров вспышки.
<p>Воспроизводимое изображение слишком затемнено даже при использовании вспышки.</p> <p>Изображение выглядит размытым.</p>	<ul style="list-style-type: none"> • Объект съемки находится слишком далеко. • Вы закрыли пальцем управляющий датчик вспышки / управления вспышкой. • На линзах имеются загрязнения. • Снимаемый объект слишком затемнен. • Вы фотографируете сцену со включенным режимом Macro. • Вы пытаетесь сделать макроснимок без включения режима Macro. • Вы снимаете объект, для которого режим автофокусировки не подходит. 	<ul style="list-style-type: none"> • Перед съемкой кадра переместитесь на расстояние эффективного действия вспышки. • Постарайтесь держать камеру правильно. • Протрите линзы. • Попробуйте встать на расстоянии прибл. 2 м от объекта фотосъемки. • Отмените режим Macro (макросъемка). • Выберите режим Macro. • Используйте фиксацию фокуса/экспозиции при съемке кадра.
Нельзя воспользоваться вспышкой для съемки кадра.	<ul style="list-style-type: none"> • Вы нажали кнопку спуска затвора в то время, когда производилась зарядка вспышки. • Не нажата кнопка вспышки. • Переключатель выбора режима установлен в положение  Landscape. • Выбран режим непрерывной съемки. 	<ul style="list-style-type: none"> • Подождите до полного завершения зарядки, прежде чем нажимать на кнопку спуска. • Нажмите кнопку вспышки. • Установите переключатель на режим фотосъемки. • Отключите режим непрерывной съемки.
Меню и сообщения на экране не отображаются на английском языке.	В меню настройки "SET-UP" не был выбран английский язык (стр. 79).	<ol style="list-style-type: none"> 1 Для отображения этого меню нажмите кнопку "MENU/OK". 2 Нажмите  " или  " для выбора "SET" и нажмите  " или  " для выбора "SET-UP" (Экран SET-UP появится на ЖК-мониторе). 3 Нажмите  " или  " чтобы выбрать параметр 3, а затем нажмите  " или  " , чтобы выбрать " ". 4 Нажмите  " или  " , чтобы выбрать "ENGLISH".
		5 Нажмите кнопку MENU/OK.

Возможные неисправности

Устранение неисправностей	Возможная причина	Решение
На изображении отмечается зернистость.	Снимок был сделан с низкой скоростью спуска затвора (длительной выдержкой) при высокой температуре окружающей среды.	Подобный эффект относится к эксплуатационным особенностям матрицы ССD и не является неисправностью камеры.
Невозможно отформатировать карту памяти xD-Picture Card.	Область контактов карты памяти xD-Picture Card имеет загрязнения.	Протрите область контактов карты памяти xD-Picture Card с помощью кусочка чистой сухой ткани.
При стирании не происходит удаления кадров с карты памяти.	Некоторые снимки могут быть защищены от стирания.	Снимите защиту со снимков, используя камеру, на которой эта защита была установлена.
Функция ERASE ALL не стирает все снимки.		
На экране телевизора отсутствует изображение	<ul style="list-style-type: none"> Камера неправильно подключена к телевизору. В качестве входного сигнала для телевизора была выбрана опция "TV". Неправильная установка для видеосигнала на выходе. 	<ul style="list-style-type: none"> Правильно подсоедините камеру к телевизору. Установите источник входного сигнала телевизора в "VIDEO". Измените установку на "NTSC" или "PAL" (стр.79).
Отсутствует звук от камеры.	<ul style="list-style-type: none"> Уровень громкости камеры установлен слишком низким. Микрофон в процессе съемки/записи был заблокирован. Во время воспроизведения динамик оказался чем-то закрыт. 	<ul style="list-style-type: none"> Скорректируйте уровень громкости. Обратите внимание на то, чтобы при съемке / записи микрофон ничем не был закрыт. Убедитесь в том, что динамик не закрыт.
Когда камера подключена к персональному компьютеру (ПК), снятый кадр появляется на ЖК-мониторе камеры.	<ul style="list-style-type: none"> USB-кабель (Mini-B) неправильно подключен к ПК или к камере. Компьютер не включен. 	<ul style="list-style-type: none"> Правильно подсоедините камеру к компьютеру с помощью USB-кабеля (Mini-B). Включите компьютер.
Камера перестала правильно работать.	Сбой работы камеры.	Извлеките батареи или отсоедините сетевой блок питания. Затем повторно вставьте батареи или подключите блок питания и попробуйте выполнить те же операции.
При выключении объектив не возвращается в свое исходное положение.	После включения питания (режима фотосъемки) камера была выключена слишком быстро.	Установите переключатель питания в режим фотосъемки, подождите, пока камера не будет готова к работе (на ЖК-мониторе появится изображение) и только потом выключайте камеру.
На экране телевизора отображается черно-белое изображение.	Неправильная установка для видеосигнала на выходе.	Измените установку на "NTSC" или "PAL" (стр.79).
Печать с помощью функции PictBridge не выполняется.	В меню "SET-UP" не выбрана "  " в режиме USB.	Выберите "  " в режиме USB в меню "SET-UP".
Камера была подсоединена к персональному компьютеру, когда режим USB был установлен на "  ".		<p>Выполните шаги 1-3 для отсоединения камеры от персонального компьютера.</p> <ul style="list-style-type: none"> Windows <ol style="list-style-type: none"> Появится сообщение мастера установки нового оборудования "Обнаружено новое устройство" (или мастера установки сканера или камеры). Если это сообщение мастера не появляется, перейдите к шагу 3. Щелкните по кнопке [Cancel] (Отмена). Отсоедините камеру от персонального компьютера. Макинтош <ol style="list-style-type: none"> Будет открыто окно для определения местонахождения драйвера. Если это окно не появляется, перейдите к шагу 3. Щелкните по кнопке [Cancel] (Отмена). Отсоедините камеру от компьютера Macintosh.

Спецификации

Источник питания и другие аксессуары

Источник питания

Используйте один из следующих:

- 2 алкалиновые батареи размера AA Ni-MH типа (никель-металл гидридные)
- Перезаряжаемая батарея NH-10 (продается отдельно)
- 2 алкалиновые батареи размера AA (продаются отдельно)
- Сетевой блок питания AC-3VW (PictureCradle CP-FXA 10, продается отдельно)
- Сетевой блок питания AC-3V (продается отдельно)

Количество снятых снимков при работе от батарей

Тип батарей	С включенным ЖК-монитором
Алкалиновые батареи	Прибл. 200 кадров

Согласно CIPA (Ассоциации производителей камер и средств формирования изображения) стандартные условия для определения числа доступных снимков при работе цифровой камеры от батарей следующие:

При использовании батарей Ni-MH используйте только батареи, входящие в комплект поставки. В качестве носителя для хранения информации должна использоваться карта памяти xD-Picture Card.

Съемка должна производиться при температуре 23°C с включенным жидкокристаллическим монитором. Следует выполнять чередование снимков с минимальным и максимальным фокусным расстоянием с 30-секундными интервалами (оптический зум меняется от полного широкоугольного до полного телефото (или наоборот) и назад до его исходного положения), вспышка должна срабатывать на каждом втором кадре, включение и выключение питания камеры должно выполняться через каждые 10 кадров.

- Примечание: Количество доступных снимков может изменяться в зависимости от степени заряда батарей Ni-MH. Соответственно FUJIFILM не дает никаких гарантий в отношении количества возможных снимков для приведенной выше работы от батарей. Количество доступных снимков также уменьшается при низкой температуре.

Условия эксплуатации	Температура: от 0°C до +40°C; 80% влажность или более низкая (без конденсации)
Размеры камеры (ширина x высота x глубина)	105 мм x 63 мм x 34,4 мм x (без учета аксессуаров и приспособлений)
Масса камеры (вес)	Прибл. 200 г. (не включая аксессуары, батареи и карту памяти xD-Picture Card)
Вес при фотографировании	Прибл. 260 г. (включая батареи и карту памяти xD-Picture Card)
Дополнительные принадлежности	См. стр. 7
Дополнительные принадлежности (приобретаемые отдельно)	См. стр. 105

■ Стандартное количество возможных кадров / времени записи для карты памяти xD-Picture Card

Число возможных снимков, время записи или размер файлов могут немного изменяться в зависимости от фотографируемых объектов. Следует учитывать, что разница между стандартным и фактическим количеством доступных снимков больше для карт памяти xD-Picture Card повышенной емкости.

Качество изображения	12M F	12M F	6M	3M	2M	03M	RAW	640	320
Число записываемых пикселей	4048 x 3040	2848 x 2136	2048 x 1536	1600 x 1200	640 x 480	4048 x 3040	640x480	320x240	
Размер файла с изображением	4,9 Мбайт	2,5 Мбайт	1,5 Мбайт	780 Кбайт	6307 Кбайт	125 Кбайт	13 Мбайт	–	–
DPC-16 (16 Мбайт)	3	6	10	19	25	122	1	18 с.	26 с.
DPC-32 (32 Мбайт)	61	12	20	40	50	247	2	36 с.	54 с.
DPC-64 (64 Мбайт)	12	26	42	81	101	497	4	73 с.	109 с.
DPC-128 (128 Мбайт)	26	52	84	162	204	997	9	147 с.	219 с.
DPC-256 (256 Мбайт)	52	105	169	325	409	1997	19	296 с.	7,3 мин.
DPC-512 (512 Мбайт)	105	211	339	651	818	3993	39	9,8 с.	14,6 мин.

* Эти спецификации могут быть изменены без какого-либо уведомления. FUJIFILM не несет ответственность за повреждения, возникшие в результате возможных ошибок в данной инструкции по эксплуатации.

* ЖК-монитор Вашей цифровой камеры произведен с применением современной высокоточной технологии. Но даже при точном соблюдении всех технологических параметров на мониторе могут наблюдаться небольшие яркие точки и неравномерность цветов (например, вокруг текста). Это стандартные характеристики дисплея и не является признаком неисправности. Подобные эффекты не будут появляться на записанном изображении.

* Сбои в работе цифровой камеры могут быть вызваны наличием сильных радиопомех (например, электрическими полями, статическим электричеством, помехами от силовых электрокабелей и т.д.).

* Вследствие природы самих оптических линз, края сфотографированного изображения могут выглядеть искаженными. Это нормально и не является признаком неисправности.

Описание терминов

Фиксация фокуса/экспозиции (AF/AE):

На камере FinePix S5000 нажатие на кнопку спуска затвора до половины приводит к фиксации фокуса и экспозиции (AF и AE). Если Вы хотите сфокусироваться на объекте, который находится не по центру рамки, или изменить композицию снимка после установки экспозиции, Вы можете достичь наилучших результатов, изменив композицию после фиксации фокуса и экспозиции.

Функция автоматического отключения питания:

После активизации этой функции жидкокристаллический монитор будет временно отключаться (режим Sleep), если Вы не будете пользоваться камерой в течение 30 секунд. Если в дальнейшем (в течение 2 или 5 минут) Вы не будете пользоваться камерой, камера автоматически выключится. Используйте этот режим, если Вы хотите максимально долго использовать батарею питания. Может быть установлено время отключения 2 или 5 минут.

- Функция автоматического отключения питания не работает в режиме PC, во время автоматического воспроизведения или, если функция отключена.

Разряженные аккумуляторы:

Длительное хранение неиспользуемых Ni-MH аккумуляторов может привести к накоплению внутри аккумулятора химических веществ, блокирующих протекание тока, в результате чего аккумулятор становится непригодным для работы. Батарея, находящаяся в подобном состоянии, называется деактивированной. Вследствие затруднения протекания тока в деактивированном Ni-MH аккумуляторе, такой аккумулятор нельзя зарядить до его номинальной емкости.

DPOF: Digital Print Order Form (Цифровой формат управления печатью)

DPOF представляет собой формат, используемый для записи информации на карту памяти, которая позволяет Вам определить, какие кадры с цифровой камеры Вы хотите распечатать и в каком количестве.

EV:

Цифровое значение, определяющее экспозицию. EV определяет яркость объекта и чувствительность пленки или матрицы CCD. Для ярких объектов съемки значение EV больше, для темных - меньше. Т.к. яркость объекта съемки меняется, цифровая камера поддерживает количество света, попадающего на матрицу CCD на постоянном уровне, регулируя диафрагму и скорость затвора.

Если количество света, попадающего на матрицу CCD, удваивается, значение EV увеличивается на 1. Если же освещенность уменьшается в 2 раза, EV уменьшается на 1.

Частота кадров (fps):

Частота кадров представляет собой количество изображений (кадров), воспроизводимых в секунду. Эта камера выполняет съемку видеоклипов с частотой 10 кадров в секунду, описываемой как 10 fps. Для сравнения частота кадров телевизора 30 fps.

JPEG:

Joint Photographics Experts Group

Формат файла, используемый для сжатия и сохранения цветных изображений. Степень сжатия может быть выбрана, но, чем выше степень сжатия, тем хуже качество распакованного файла.

Эффект памяти:

Если Ni-MH аккумулятор повторно заряжается без предварительной полной разрядки, то по сравнению с исходным уровнем его эффективность может снизиться. Подобное явление называется "эффектом памяти".

Motion JPEG:

Тип формата файла AVI, который управляет изображением и звуком в одном файле. Изображения в этом файле записываются в формате JPEG. Motion JPEG может быть воспроизведен в программе QuickTime 3.0 или более поздней версии.

PC-карта:

Общий термин для карт, которые соответствуют стандарту PC-карты.

Стандарт PC-карты:

Стандарт для PC-карт, определенный PCMCIA.

PCMCIA:

Personal Computer Memory Card International (Международная Ассоциация производителей карт памяти для персональных компьютеров) (США).

Размывка:

Явление, специфичное для CCD-матриц, когда при слишком сильной фоновой подсветке (солцем или отраженным солнечным светом) на изображении появляются белые полосы.

WAVE:

Стандартный формат, используемый в системах на основе Windows для сохранения звуковой информации. Файлы формата Wave имеют расширение файла ".WAV" и звук может быть записан либо в сжатом, либо в несжатом виде. На этой камере используется запись в несжатом виде.

Файлы формата WAVE могут быть воспроизведены на компьютере с помощью следующих программ:

Windows: MediaPlayer

Macintosh: плейер QuickTime

*QuickTime 3.0 или более старший

Баланс белого цвета:

В зависимости от типа освещения человеческий глаз адаптируется таким образом, чтобы белый объект выглядел белым. С другой стороны такие устройства, как цифровые камеры, "видит" белые объекты белыми, предварительно настроив цветовой баланс в соответствии с цветом окружающего освещения вокруг объекта съемки. Эта настройка называется соответствием баланса белого цвета. Функция, которая автоматически приводит в соответствие баланс белого цвета, называется функцией автоматической регулировки баланса белого цвета.





Формат Exif Print Format является недавно разработанным форматом файлов для цифровых камер, содержащим разнообразную информацию о режимах съемки с целью обеспечения оптимального качества печати.

Замечания по безопасности



- Чтобы обеспечить правильное использование Вашей цифровой камеры P1neP1x M603, перед использованием внимательно прочтите эти меры безопасности и всю инструкцию по эксплуатации.
- После прочтения этих мер безопасности сохраните их в надежном месте.





ИНФОРМАЦИЯ О СИМВОЛАХ





Символы, приведенные ниже, используются в этой инструкции для предупреждения о возможном получении травмы или повреждении, которые могут возникнуть, если Вы проигнорируете отмеченную этим символом информацию.











 ПРЕДУПРЕЖДЕНИЕ	Этот символ означает, что в случае игнорирования информации может быть получена серьезная травма.
 ПРЕДОСТЕРЕЖЕНИЕ	Этот символ означает, что в случае игнорирования информации может быть получена персональная травма или повреждение камеры.

Символы, приведенные ниже, используются для определения типа информации, которую необходимо соблюдать.

-  Треугольные символы предупреждают пользователя об особом внимании ("Важно").
-  Круглые символы с диагональной полосой предупреждают пользователя о том, что выбранное действие запрещено ("Запрещено").
-  Заполненные окружности с восклицательным знаком предупреждают пользователя о действии, которое необходимо выполнить ("Необходимо").

 ПРЕДУПРЕЖДЕНИЕ	
<p>Если возникнет какая-либо проблема, выключите камеру, извлеките батарею питания и отсоедините сетевой блок питания.</p> <p>Продолжение эксплуатации камеры, которая начала дымить, издавать странные запахи или находится в любом нештатном режиме, может вызвать возникновение огня или получение удара электрическим током.</p> <p>● Обратитесь к дилеру FUJIFILM.</p>	 <p>Отсоедините от электрической сети</p>
<p>Не допускайте попадания внутрь камеры воды и посторонних предметов.</p> <p>Если внутрь камеры попадет вода или посторонние предметы, выключите камеру, извлеките батарею питания и отсоедините сетевой блок питания. Продолжение эксплуатации камеры может привести к возникновению огня или получению удара электрическим током.</p> <p>● Обратитесь к дилеру FUJIFILM.</p>	
<p>Не пользуйтесь камерой в ванной или душевой комнате.</p> <p>Это может привести к возникновению огня или получению удара электрическим током.</p>	 <p>Не пользуйтесь в ванной или душе</p>
<p>Никогда не пытайтесь изменять или разбирать камеру. (Никогда не вскрывайте корпус камеры). Не используйте камеру, которая упала или у которой поврежден корпус.</p> <p>Это может привести к возникновению огня или получению удара электрическим током.</p> <p>● Обратитесь к дилеру FUJIFILM.</p>	 <p>Не разбирайте</p>
<p>Не пытайтесь модифицировать, нагревать или вытягивать соединительные кабели. Не ставьте на соединительные кабели тяжелые предметы.</p> <p>Эти действия могут привести к повреждению сетевого шнура и вызвать возникновение огня или удара электрическим током.</p> <p>● Если сетевой шнур будет поврежден, обратитесь к дилеру FUJIFILM.</p>	
<p>Не располагайте камеру на неустойчивой поверхности.</p> <p>Это может привести к падению камеры и получению травмы.</p>	
<p>Никогда не пытайтесь выполнять съемку во время движения.</p> <p>Не пользуйтесь камерой, когда Вы идете по улице или едете в автомобиле. Это может привести к падению и несчастному случаю.</p>	
<p>Не прикасайтесь к металлическим частям камеры во время грозы.</p> <p>Это может привести к получению удара электрическим током, связанным с током, индуцируемым грозовым разрядом.</p>	
<p>Не используйте батареи питания, отличные от рекомендованных.</p> <p>Устанавливайте батареи питания, соблюдая полярность установки.</p>	

 ПРЕДУПРЕЖДЕНИЕ	
<p>Не нагревайте, не изменяйте и не пытайтесь разобрать батареи питания. Не роняйте батареи питания и не подвергайте их механическим воздействиям.</p> <p>Не пытайтесь перезаряжать литиевые и алкалиновые батареи питания. Не храните батареи питания вместе с металлическими предметами.</p> <p>Любое из этих действий может вызвать взрыв батарей питания или утечку электролита, а также возникновение огня.</p>	
<p>Используйте только батареи питания или сетевой блок питания, предназначенные для работы с этой камерой. Не используйте источники питания, рассчитанные на напряжение, отличное от напряжения питания камеры.</p> <p>Использование других источников питания может вызвать огонь.</p>	
<p>Если электролит вытечет из батареи питания и попадет на кожу, в глаза или одежду, это может привести к получению травмы или потере зрения.</p> <p>Немедленно промойте зараженную область чистой водой и обратитесь за медицинской помощью.</p>	
<p>Не используйте для заряда батарей питания зарядное устройство, отличное от рекомендованного.</p> <p>Зарядное устройство предназначено для заряда батарей питания Fujifilm NP-60 или Ni-MH-батарей питания HR-AA. Использование зарядного устройства для заряда обычных батарей питания или других типов перезаряжаемых батарей питания может привести к вытеканию электролита, перегреву и даже взрыву.</p>	
<p>При утилизации или хранении батарей питания закрывайте контакты батарей изолянтной.</p> <ul style="list-style-type: none"> • Контакт с металлическими предметами или батареями питания может привести к взрыву батарей питания. 	
<p>Храните карты памяти xD-Picture Card в местах, недоступных для детей.</p> <p>Т. к. карты памяти xD-Picture Card очень маленькие, они могут быть случайно проглочены маленькими детьми. Храните карту памяти xD-Picture Card так, чтобы дети не могли случайно проглотить ее. Если ребенок проглотит карту памяти, немедленно обратитесь к врачу.</p>	

 ПРЕДУПРЕЖДЕНИЕ	
<p>Не пользуйтесь этой камерой в местах, подверженных воздействию масла, пара, влажности или пыли.</p> <p>Это может вызвать огонь или удар электрическим током.</p>	
<p>Не оставляйте камеру в местах, подверженных воздействию чрезвычайно высокой температуры. Не оставляйте камеру в закрытом автомобиле или в месте попадания прямого солнечного света.</p> <p>Это может привести к возникновению огня.</p>	
<p>Храните камеру в местах, недоступных для маленьких детей.</p> <p>Эта камера может вызвать травму.</p>	
<p>Не кладите на камеру тяжелые предметы.</p> <p>Это может привести к падению тяжелых предметов и получению травмы.</p>	
<p>Не переносите камеру с подключенным сетевым блоком питания. Не тяните за соединительный кабель, чтобы отключить сетевой блок питания.</p> <p>Это может привести к повреждению сетевого кабеля или кабелей и вызвать возникновение огня или получение удара электрическим током.</p>	
<p>Не пользуйтесь блоком питания, у которого повреждена сетевая вилка или слабое подключение вилки. При отключении сетевого блока питания не тяните непосредственно за сетевой шнур.</p> <p>Это может привести к повреждению сетевого шнура и вызвать удар электрическим током или возникновение огня.</p>	
<p>Не накрывайте и не заворачивайте камеру или сетевой блок питания в ткань.</p> <p>Это может вызвать перегрев камеры и блока питания и привести к деформации корпуса или возникновению огня.</p>	
<p>Перед чисткой камеры или, если Вы не планируете пользоваться камерой в течение длительного времени, извлеките батареи питания или отсоединяйте сетевой блок питания.</p> <p>Несоблюдение этого правила может привести к возникновению огня или получению удара электрическим током.</p>	
<p>Когда закончится заряд батареи питания, отключайте зарядное устройство от электрической сети.</p> <p>Если Вы оставите зарядное устройство подключенным, это может привести к возникновению огня.</p>	
<p>Использование вспышки вблизи человеческих глаз может временно повлиять на зрение.</p> <p>Будьте особенно осторожны при съемке детей.</p>	
<p>При извлечении карты памяти xD-Picture Card карта может вылететь.</p> <p>Перед извлечением карты останавливайте "вылет" карты пальцем. Если карта памяти xD-Picture Card вылетит, она может нанести травму.</p>	
<p>Запрашивайте регулярную чистку и тестирование внутренних компонентов камеры.</p> <p>Накопление пыли в Вашей камере может привести к возникновению огня или получению удара электрическим током.</p> <ul style="list-style-type: none"> • Для запроса на внутреннюю чистку раз в 2 года обращайтесь к дилеру FUJIFILM. 	