

ПРИМЕЧАНИЯ

Предупреждение Федеральной комиссии связи США (FCC)

Это устройство соответствует Разделу 15 Правил FCC. Его функционирование отвечает таким двум условиям:

- (1) Это устройство не должно оказывать никакого отрицательного влияния.
- (2) Это устройство должен реагировать на любое влияние, в том числе такое, что может привести к нежелательному функционированию

Примечание: Это устройство было испытано согласно ограничениям для цифровых устройств класса В соответственно Разделу 15 Правил FCC. Эти ограничения направленные на защиту от вредного влияния при бытовом использовании. Это устройство генерирует, использует и может излучать колебание высокой частоты. В случае установления и использования не в соответствии с этой инструкцией, это устройство может послужить причиной нежелательные помех для радиосвязи. Однако, полное отсутствие помех в определенных случаях не может гарантироваться. Если это устройство служит причиной отрицательный влияния на радио или телевизионный прием, который проявляется во время включения и выключение устройства, пользователь должен попробовать изменить это влияние одним из ниже приведенных способов:

- Изменить направленность или местонахождение приемочной антенны.
- Увеличить расстояние между устройством и приемником.
- Подсоединить устройство к такой розетке или сети, в которую не подключен приемник.
- Обратиться за помощью к продавцу или квалифицированному радиоинженеру.

Для соответствия требованиям класса В в части подраздела в Разделе 15 Правил FCC необходимо использовать экранированный кабель.

Не вносите никаких изменений в конструкцию устройства, если это не предусмотрено инструкцией. В случае внесения таких изменений, от Вас могут потребовать прекращение работы устройства.

ПРОЧИТАЙТЕ ЭТО В ПЕРВУЮ ОЧЕРЕДЬ

Информация о торговых марках

- Microsoft® та Windows® являются торговыми марками Microsoft Corporation, зарегистрированными в США.
- Pentium® является зарегистрированной торговой маркой Intel Corporation.
- Macintosh является торговой маркой Apple Computer, Inc.
- SD™ является торговой маркой.
- Photo Explorer и Photo Express являются торговыми марками.
- Другие названия и продукты могут быть торговыми марками или зарегистрированными торговыми марками своих собственников.

Информация о продукте

- Дизайн продукта и его характеристики могут быть изменены без сообщения. Это включает технические характеристики продукта, программное обеспечение, программные драйверы и Инструкцию пользователя. Эта Инструкция пользователя является общим справочником относительно продукта.
- Продукты и аксессуары, которые Вы получаете с цифровой камерой, могут отличаться от указанных в руководстве. Что является следствием того, что различные диллеры могут изменять комплектацию продукта и аксессуаров, исходя из рыночных требований. Особенно это касается аксессуаров, например: аккумуляторы, зарядные устройства, адаптеры, карточки памяти, кабеля, сумки/чехлы. Возможен уникальный цвет а также тип и емкость оперативной памяти.
- Картинки даны для пояснения и могут не отвечать истинному виду цифровой камеры.
- Производитель не несет ответственность за любые ошибки или различия в инструкции.
- В случае необходимости обновления инструкций пользователя или драйверов, обращайтесь на наш веб-сайт или к продавцам.

СЛУЖБА ПОДДЕРЖКИ ПОЛЬЗОВАТЕЛЕЙ (на территории СНГ)

Если в этой Инструкции у Вас возникнут вопросы, ответа на которые Вы не знаете, пожалуйста, свяжитесь со Службой поддержки пользователей:

– через сайт <http://ufo.ua>

– по электронному адресу info@ufo.ua

– по телефону 8–800–501–64–30 (по Украине с городских аппаратов звонки бесплатны).

ИНСТРУКЦИИ ПО БЕЗОПАСНОСТИ

Прочтите с пониманием все *Предупреждения* и *Осторожно* перед использованием этого продукта.

ПРЕДУПРЕЖДЕНИЯ

Если инородные объекты или вода попали в фотоаппарат, выключите его и выньте аккумуляторы.

Дальнейшее использование в этом состоянии может вызвать загорание или поражение током. Проконсультируйтесь в сервисном центре или в службе поддержки по тел. 8-800-501-64-30.



Если фотоаппарат упал или корпус получил повреждение, выключите его и выньте аккумуляторы.

Дальнейшее использование в этом состоянии может вызвать загорание или поражение током. Проконсультируйтесь в сервисном центре или в службе поддержки по тел. 8-800-501-64-30..



Не разбирайте, не изменяйте конструкцию и не старайтесь самостоятельно починить фотоаппарат.

Это может вызвать загорание или поражение током. О ремонте спрашивайте в сервисном центре или в службе поддержки по тел. 8-800-501-64-30..



Используйте сетевой адаптер только с напряжением электропитания согласно указанному на маркировке.

Использование с любым другим напряжением электропитания может вызвать загорание или поражение током.



Не используйте фотоаппарат возле воды.

Это может вызвать загорание или поражение током. Пользуйтесь соответствующими футлярами/сумками, когда идет дождь, снег или Вы находитесь на пляже.



Не размещайте фотоаппарат на наклонной или неустойчивой поверхности.

Это может привести к тому, что фотоаппарат упадет или перевернется и повредится.



Держите аккумуляторы подальше от детей.

Глотание аккумуляторов может вызвать отравление. Если аккумулятор случайно проглочен, немедленно обратитесь к врачу.



Не используйте фотоаппарат во время ходьбы или за рулем автомобиля или мотоцикла.

Это может привести к падению или аварии.



ОСТОРОЖНО

Осторожно вставьте аккумулятор, обращая внимание на полярность (+ или –) контактов.

Установка аккумуляторов с обратной полярностью может вызвать пожар, повреждение или порчу окружающих областей из-за разрыва аккумулятора или его течи.



Не пользуйтесь вспышкой на близком расстоянии от глаз.

Это может нанести вред зрению человека.



Не давите на ЖК монитор.

Это может повредить стекло на экране или вызвать вытекание внутренней жидкости. Если внутренняя жидкость попадет в глаза или на другие органы или на одежду, прополощите пресной водой. Если внутренняя жидкость попала в глаза, обратитесь за помощью к врачу.



Фотоаппарат является высокоточным прибором. Не бросайте его, не трясите и не используйте чрезмерную силу, когда работаете с камерой.

Это может вызвать повреждение аппарата.



Не используйте аппарат в сырых, запыленных, дымных или насыщенных паром местах.

Это может вызвать пожар или поражение электричеством.



Не вынимайте аккумулятор сразу же после длительного периода непрерывного использования.

Аккумулятор становится горячим на протяжении пользования им. Прикосновение горячего аккумулятора может вызвать ожоги.



Не заворачивайте фотоаппарат и не располагайте его под покрытием.

Отсутствие охлаждения может вызвать деформирование корпуса или привести к загоранию. Используйте фотоаппарат в хорошо вентилируемых местах.



Не оставляйте фотоаппарат в местах, где температура может существенным образом подняться, как например внутри автомобиля.

Это может неблагоприятно повлиять на корпус или внутренние части, вызвать пожар.



Прежде чем перемещать фотоаппарат, отсоедините шнуры и кабели.

Невыполнение этого условия может привести к повреждению кабелей, вызвать пожар и поражение электричеством.



Примечания по элементам питания

При использовании элементов питания внимательно прочитайте и строго придерживайтесь Инструкций по Безопасности и примечаниям, которые приведены ниже:

- Разные типы элементов питания и окружающие условия могут влиять на производительность их работы.
- Избегайте использования элементов питания при чрезвычайно холодных условиях, поскольку низкие температуры могут сократить время работы элементов питания и уменьшить производительность фотоаппарата. Это особенно касается щелочных аккумуляторов, поэтому Ni-MH аккумуляторы более рекомендованы.
- Если Вы используете новые аккумуляторы или такие, которые не были использованы значительный промежуток времени (исключая использование аккумуляторов, имеющих просроченную дату использования) может повлиять на количество снимков, которые могут быть получены. Таким образом, для увеличения производительности и времени их работы, мы рекомендуем полностью зарядить и разрядить аккумулятор как минимум один раз перед использованием.
- Элемент питания может нагреваться при непрерывном использовании фотоаппарата. Это нормальное и безопасное состояние.
- Камера может нагреваться при непрерывном использовании. Это нормальное и безопасное состояние.
- Если Вы не используете элементы питания длительный период времени, вынимайте их из аппарата для предотвращения их течи или коррозии.
- Никогда не используйте разные типы элементов питания вместе.
- Всегда держите контакты в незагрязненном состоянии.
- **Не используйте марганцевые аккумуляторы.**
- Существует риск взрыва, если элемент питания заменен некорректно.
- Использованные элементы питания утилизируйте в соответствии с инструкциями.

СОДЕРЖАНИЕ

ВВЕДЕНИЕ	8	ФОТОРЕЖИМ.....	23
Комплект поставки.....	9	Поучение снимков – основа	23
НАЧАЛЬНЫЕ СВЕДЕНИЕ О ВАШЕЙ ЦИФРОВОЙ		Установка разрешающей способности и	
КАМЕРЕ.....	10	качества снимков	24
Вид спереди	10	Зумирование.....	25
Вид сзади	11	Использование вспышки	26
Шкала режимов	12	Фокусировка.....	27
Информация на жидкокристаллическом дисплее	13	ПРОДВИНУТЫЕ ФУНКЦИИ	28
ПОДГОТОВКА К РАБОТЕ	15	Серия.....	28
Установка батарей (дополнительный аксессуар)	15	Автобрекетинг (АЕВ).....	29
Использование адаптера переменного тока		Использование таймера	30
(дополнительный аксессуар)	16	Настройка экспозиции (EV компенсация /	
Установка карты памяти SD (дополнительный		коррекция контрового света).....	31
аксессуар)	17	Установка баланса белого	32
Присоединение ремешка	18		
НАЧАЛО РАБОТЫ	19		
Включение / выключение камеры	19		
Выбор языка экранных сообщений	19		
Установка даты и времени	20		
Форматирование карты памяти SD или внутренней			
памяти.....	21		
Использование жидкокристаллического дисплея... ..	22		

РЕЖИМ ВОСПРОИЗВЕДЕНИЯ – ОСНОВА.....	33	ИНСТАЛЯЦИЯ ПРОГРАММ РЕДАКТИРОВАНИЯ.....	48
Просмотр снимков.....	33	ИНСТАЛЯЦИЯ FOTO EXPLORER	48
Увеличение снимков.....	34	ИНСТАЛЯЦИЯ FOTO EXPRESS	49
Режим просмотра иконок.....	35	ИСПОЛЬЗОВАНИЕ ФОТОКАМЕРЫ КАК	
Слайд–шоу.....	36	ПК–КАМЕРЫ.....	50
Изменение размера снимка.....	37	Шаг 1: Установка драйвера ПК–камеры.....	50
ВИДЕОРЕЖИМ.....	38	Шаг 2: Соединение фотокамеры с	
Запись видеоклипов.....	38	компьютером.....	51
Воспроизведение видеоклипов.....	39	ФУНКЦИИ МЕНЮ	52
РЕЖИМ ВОСПРОИЗВЕДЕНИЯ – ПРОДВИНУТЫЕ		Меню камеры	52
ФУНКЦИИ.....	40	Меню видео.....	55
Воспроизведение изображений/видеоклипов на ТВ... ..	40	Меню воспроизведения	56
Удаление изображений/видеоклипов.....	41	Меню настройки.....	58
Защита изображений/видеоклипов.....	42	ТЕХНИЧЕСКИЕ ХАРАКТЕРИСТИКИ КАМЕРЫ.....	60
Установки DPOF.....	43	Приложение	61
ПЕРЕМЕЩЕНИЕ ФАЙЛОВ ИЗ КАМЕРЫ В			
КОМПЬЮТЕР.....	45		
Соединение камеры с компьютером.	46		
Загрузка записанных снимков/ видеосфрагментов ...	47		

ВВЕДЕНИЕ

Благодарим за приобретение новой цифровой камеры!

Оборудованная 7.0 мегапиксельным CCD–сенсором, Ваша новая камера позволяет Вам делать высококачественные снимки с разрешающей способностью 3072 x 2304 пикселей. Другие важные особенности приведены ниже:

- **7.0 мегапикселей**

Высококачественная CCD–матрица разрешает получать высококачественные снимки.

- **Автоматическая вспышка**

Датчик вспышки автоматически распознает условия съемки (освещения) и определяет, необходимо ли использование вспышки.

- **2,5" LTPS цветной жидкокристаллический дисплей**

- **Оптическое увеличение: 1x ~ 3x**

- **Цифровое увеличение: 1.2x~4x**

- **32 Мб внутренней (встроенной) памяти**

позволяют Вам делать и сохранять снимки без карты памяти.

- **Поддержка карт памяти SD для расширения памяти**

Вы можете расширять емкость памяти (до 2 Гб) с помощью использования карты внешней памяти.

- **USB соединение**

Сделанные снимки, видеоклипы и голосовые файлы можно загрузить в Ваш компьютер с помощью кабеля USB (для операционных систем Win 98/Win 98SE нужен драйвер USB).

- **Функция DPOF**

DPOF позволяет Вам печатать снимки на DPOF–совместимом принтере просто вставив в него карту памяти.

- **Программное обеспечение: Photo Explorer / Photo Express**

Вы можете улучшать и редактировать изображения на Вашем компьютере с помощью программного обеспечения, которое поставляется вместе с камерой.

КОМПЛЕКТ ПОСТАВКИ

Внимательно распакуйте Вашу камеру и удостоверьтесь в наличии нижеследующих предметов. В случае, если какой-либо из предметов отсутствует или Вы нашли какое-то несоответствие или повреждение, немедленно свяжитесь с Вашим продавцом.

Общие компоненты:

- Цифровая камера
- Инструкция пользователя
- Кабель USB
- Компакт-диск с программным обеспечением
- Видео-кабель
- Ремешок для камеры
- Футляр для камеры
- Элементы питания

Дополнительные (опциональные) компоненты:

- SD карточка памяти
- Сетевой адаптер

Начальные сведения о Вашей цифровой камере

Вид спереди

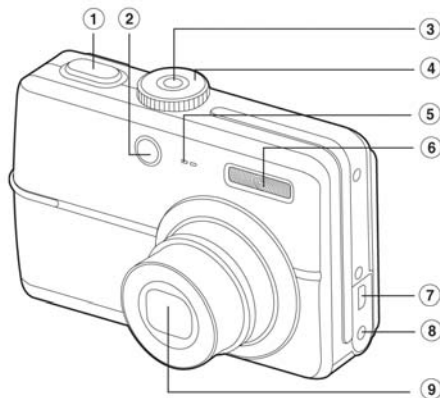



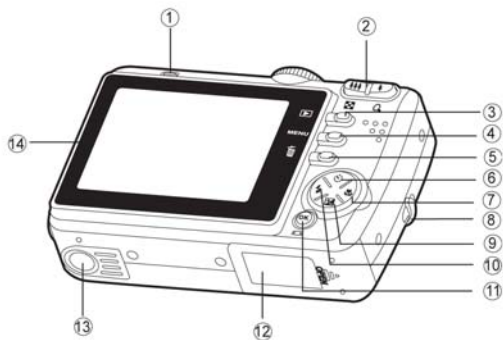

- 1. Кнопка спуска _____
- 2. Индикатор таймера _____
- 3. Кнопка питания _____
- 4. Шкала режимов _____
- 5. Микрофон _____

- 6. Вспышка _____
- 7. Терминал PC/AV выходов _____
- 8. Терминал DC входа _____
- 9. Объектив _____

Вид сзади



1. Светодиодный индикатор

2.  /  Увеличение (телефото)
 /  Уменьшение (широкий угол)

3.  Кнопка воспроизведения

4.  Кнопка Меню

5.  Кнопка удаления

6.  Кнопка направления (вверх)

 Кнопка таймера

7.  Кнопка направления (вправо)

 Кнопка фокусировки

8. Ушко ремешка

9.  Кнопка направления (вниз)

 Кнопка экспокompенсации

10.  Кнопка направления (влево)

 Кнопка вспышки

11. OK Кнопка установить (ок)

 Кнопка дисплей

12. Крышка отсека аккумуляторов / карт SD

13. Место крепления штатива

14. ЖК дисплей

Шкала режимов

Вы можете выбрать один из восьми режимов съемки и режима установки в соответствии с условиями достижения желаемого результата.

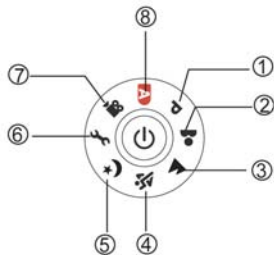

	Режим	Описание
1.	P Программа	Выберите этот режим для автоматической установки диафрагмы и выдержки
2.	Портрет	Выберите этот режим для портретных снимков
3.	Пейзаж	Выберите этот режим для пейзажных снимков
4.	Спорт	Выберите этот режим для быстро движущихся объектов
5.	Ночь	Выберите этот режим для ночных снимков
6.	Настройка	Выберите этот режим, чтобы настроить работу фотоаппарата
7.	Видео	Выберите этот режим для записи видеофрагментов
8.	A Авто	Режим установки параметров камерой в соответствии с ситуацией

Пользование шкалой режимов

1. Выберите необходимый режим и включите камеру, нажатием кнопки спуска.
2. Скомпонуйте объект фотографирования в рамке. При включенном Авто режиме, нажатием кнопки спуска наполовину, камера автоматически фокусируется на объекте. Одновременно устанавливается и фиксируется подходящая экспозиция.
3. Нажмите полностью кнопку спуска для фотографирования.

Информация на жидкокристаллическом дисплее

- Режимы камеры

1. Индикация режима
 - [P] Программа
 - [] Портрет
 - [] Пейзаж
 - [] Спортивный режим
 - [] Ночной режим
 - [] Настройка
 - [] Режим видео
 - [A] Авто
2. Режим вспышки
 - [] Автоматический
 - [] "Красные глаза"
 - [] Принудительный
 - [] Выключен
3. Режим захвата
 - [] один кадр
 - [] серия кадров
 - [] AEB
 - [] 2 сек.
 - [] 10 сек.
 - [] 10 + 2 сек.
4. Режим фокусирования
 - [AF] Стандарт
 - [] Макро
 - [] Бесконечность
5. Возможное количество снимков
6. Режим памяти
 - [] : внутренняя память
 - [SD] : карта памяти SD
7. Индикатор уровня питания
 - [] Полный заряд
 - [] Средний заряд
 - [] Почти разряжен
 - [] Полностью разряжен
 - [] Питание AC
8. Размер изображения
 - [7M] 3072 x 2304
 - [5M] 2592 x 1944
 - [3M] 2048 x 1536
 - [M] 1280 x 960
 - [S] 640 x 480
9. Качество изображения
 - [* *] высокое
 - [*] нормальное
 - [] экономное
10. Баланс белого
 - Авто
 - [] Дневной свет
 - [] Облачно
 - [] Лампа накаливания
 - [] Лампа дневного света

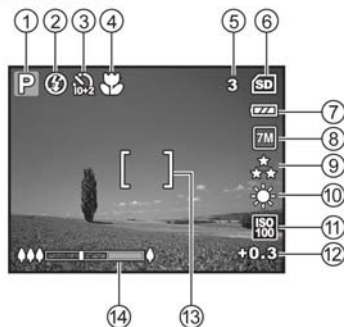

11. Чувствительность по ISO

- [ISO AUTO] Авто
- [ISO 64] 64
- [ISO 100] 100
- [ISO 200] 200

12. EV компенсация

[] зона фокуса

14. состояние зума

Режим видео

1. Режим видео
2. Режим вспышки
3. Максимальное время записи видео
4. Индикатор памяти
5. Индикатор уровня заряда батареи
6. Зона фокусирования
7. Состояние зума

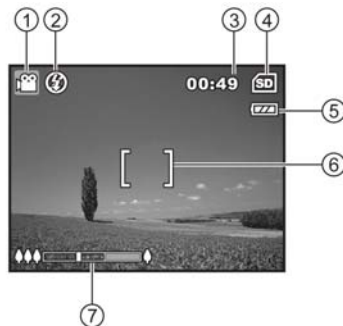

Режим воспроизведения снимков

1. Воспроизведение фотоснимков
2. Номер снимка
3. Индикатор памяти
4. Индикатор уровня заряда батареи
5. Индексный номер
6. DROF индикатор
7. Защитный индикатор
8. Дата
9. Время
10. EV компенсация
11. Чувствительность по ISO
12. Баланс белого
13. Качество изображения
14. Количество пикселей

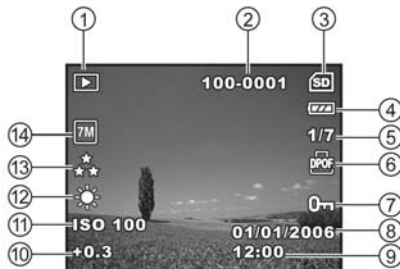

Режим воспроизведения снимков / паузы

1. Режим воспроизведения
2. Видео режим
3. Номер клипа
4. Индикатор памяти
5. Индикатор уровня заряда батареи
6. Индексный номер
7. Время завершения
8. Дата
9. Время
10. Индикатор воспроизведения / паузы

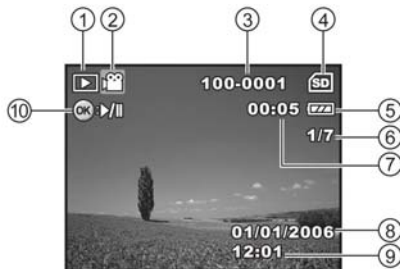

ПОДГОТОВКА К РАБОТЕ

Установка батарей (дополнительный аксессуар)

Вы можете использовать 2 батареи типа AA для питания камеры. Удостоверьтесь, что камера отключена, перед установкой или заменой элементов питания.

1. Убедитесь, что Ваша камера отключена.
2. Откройте отсек батарей.
3. Вставьте батареи, придерживаясь значений полярности (+или -).
4. Надежно закройте отсек батареи.
 - Для выгрузки батарей обязательно выключайте камеру и держите ее крышкой отсека аккумуляторов вверх перед открытием отсека.

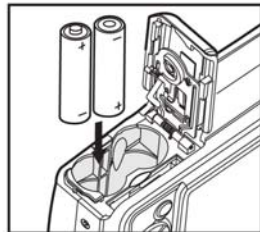

- Будьте осторожны, чтобы не уронить элементы питания при открывании или закрывании крышки отсека.
- В зависимости от характеристик алкалайнового аккумулятора типа AA, работа камеры может быть разной. Это аккумулятор рекомендуется использовать только в случае крайней необходимости.

Использование адаптера переменного тока (опциональный)

Адаптер переменного тока рекомендован при продолжительном непрерывном использовании ЖКД или при перемещении изображений в компьютер.

1. Убедитесь, что камера отключена.
2. Включите один конец шнура адаптера переменного тока в разъем, обозначенный "DC IN3.3V".
3. Вставьте другой конец шнура в электрическую розетку.

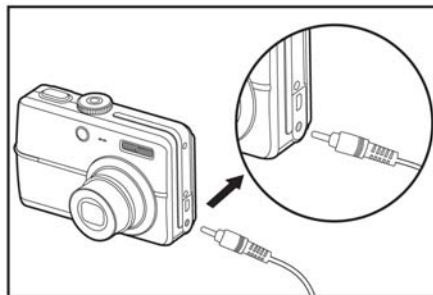

- Используйте лишь такой адаптер переменного тока, который предназначен для камеры. На повреждение, вызванные использованием ненадлежащего адаптера, гарантия не распространяется.
- Чтобы предотвратить внезапное отключение камеры через недостаток заряда батарей во время перемещения изображений в компьютер, пользуйтесь адаптером переменного тока для питания камеры.
- Когда адаптер переменного тока используется для питания камеры, батареи не заряжаются.

Установка карты памяти SD (опциональный)

Камера поставляется с 32 Мб–внутренней памяти, в которой можно сохранять изображение и видеофрагменты. Однако, вы можете расширить объем памяти с помощью карты памяти SD. Дополнительная карта памяти SD является многоразовым съемным устройством для хранения изображений и видеофрагментов.

1. Убедитесь, что Ваша камера отключена перед установкой/загрузкой карты.
2. Откройте отсек карты SD.
3. Вставьте карту памяти SD в направлении, указанном на рисунке.
4. Надежно закройте отсек карты SD.
 - Чтобы вынуть карту памяти SD, сначала удостоверьтесь, что камера отключена. Легенько нажмите на край карты памяти, чтобы она выскочила.

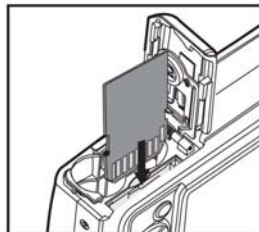

- Перед началом использования карты ее нужно отформатировать в этой камере. Обратитесь к разделу "Форматирование карты SD или внутренней памяти" для подробной информации.
- Чтобы предотвратить неумышленное удаление ценной информации из карты памяти SD, Вы можете передвинуть переключатель защиты от записи (сбоку карты памяти SD) в положение "ЛОСК/ЗАБЛОКИРОВАНО".
- Для записи, редактирования или удаления данных из карты памяти SD, Вам нужно разблокировать карту.



Присоединение ремешка

Присоедините ремешок, как показано на рисунке.

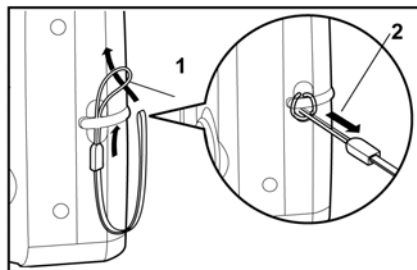

Индикатор статуса

Индикатор	Статус	Пассивный/активный
Индикатор статуса	горит зеленым	Завершение зарядки аккумулятора
	горит зеленым	Камера готова к записи фото (видео)
Индикатор статуса	Мигает красным или зеленым	Связь с USB/перенос данных в процессе
Индикатор статуса	Мигает зеленым	Зарядка вспышки
Индикатор таймера	Мигает зеленым	Функция таймера активирована

НАЧАЛО РАБОТЫ

Включение / выключение камеры

- Нажимайте кнопку , пока камера не включится.
- Для выключения нажмите кнопку  вновь.

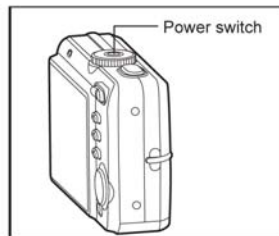

Выбор языка экранных сообщений





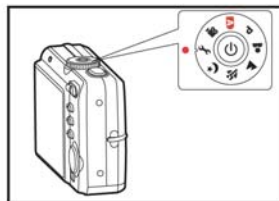

При первом включении камеры экран выбора языка воспроизводится на экране. Придерживайтесь нижеследующих шагов для установления языка экранного меню.

1. Выберите на шкале режимов  и включите аппарат кнопкой .
 - Меню [Set-up1/ Установки1] выводится на ЖКД
2. Кнопкой  выберите [LANGUAGE / ЯЗЫК] и нажмите .
3. Кнопками / выберите желаемый язык.
4. Нажмите кнопку  для подтверждения.



Установка даты и времени

Придерживайтесь нижеследующих шагов для установления типа отображения и значения даты и времени.







1. Выберите на шкале режимов  и включите аппарат кнопкой .
 - Меню [Set-up1/ Установки1] выводится на ЖКД
2. Кнопкой  выберите [DATE & TIME / ДАТА и ВРЕМЯ] и нажмите .
 - Нажатием /  выбирайте тип отображения даты.
3. Нажатием /  выбирайте поля ввода года, месяца, дня и времени.
 - Чтобы увеличить значение, нажмите кнопку 
 - Чтобы уменьшить значение, нажмите кнопку 
 - Время отображается в формате 24 часа.
4. Нажмите кнопку  для подтверждения.



- Картинки даны для пояснения и могут отличаться от установок Вашей камеры.

Форматирование карты памяти SD или внутренней памяти

Термин "Форматирование" означает подготовку карты памяти SD к записи изображений; так называемую "инициализацию". Эта утилита форматирует оперативную память (или карту памяти) и удаляет все изображения и данные, что были запомнены.

1. Выберите на шкале режимов  и включите аппарат кнопкой  .
 - Меню [Set-up1/ Установки1] выводится на ЖКД
2. Нажатием  выберите [FORMAT / ФОРМАТИРОВАТЬ] и нажмите  .
3. Кнопками / выберите [YES / ДА] и нажмите  .



- Чтобы форматировать внутреннюю память, не вставляйте карту памяти в фотоаппарат. Иначе, Вы отформатируете карту памяти SD.
- Форматирование является необратимым действием и данные не могут быть восстановлены позднее.
- Карты SD памяти, имеющие какие-либо неисправности, не могут быть надлежащим образом отформатированы.

Использование жидкокристаллического дисплея

Ваш фотоаппарат оборудован 2.5" полноцветным TFT ЖК монитором, чтобы помочь Вам компоновать изображение, воссоздавать записанные снимки/видеоклипы или регулировать установки. Иконки режимов, тексты и номера, которые отображаются на мониторе, отвечают текущим установкам.

1. Выберите на шкале режимов **A**, **P**, **□**, **▲**, **✎**, **☺**.
2. Нажмите кнопку **ⓘ** чтобы включить мощность.
3. Скомпонуйте Ваш кадр на ЖКД.
4. Нажмите кнопку спуска.



- Жидкокристаллический дисплей тускнеет при сильном солнечном свете или при очень ярком освещении. Это не является неисправностью.
- Чтобы предотвратить смазывание снимков, осторожно нажимайте кнопку спуска. Это является особенно важным, когда Вы снимаете при небольшом освещении, когда фотоаппарат может увеличить выдержку, чтобы гарантировать надлежащие установки.

ФОТОРЕЖИМ

Получение снимков – основа

1. Поверните шкалу режима в **A**, **P**, **□**, **▲**, **☆**, **☺** и нажмите кнопку **○**, чтобы включить мощность.
2. Скомпонуйте Ваш кадр на ЖКД таким образом, чтобы главный объект съемки попадал в середину кадра фокусирования.
3. Нажмите кнопку спуска наполовину для фокусирования изображения.
 - После нажатия кнопки спуска наполовину Автофокус камеры автоматически фокусируется на объекте и устанавливает необходимую экспозицию.
 - Рамка фокуса горит зеленым, если объект съемки находится в фокусе. Одновременно устанавливается и фиксируется подходящая экспозиция.
4. После нажатия кнопки спуска до упора камера сделает снимок.

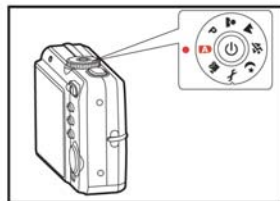

-
- Фактический захват изображения кажется больше, чем на ЖКД сразу же после захвата изображения.
 - Кнопкой **☒** / **☒** Вы можете переключать режим работы дисплея. Каждое нажатие изменяет режим в следующем порядке: С кадром фокусирования – без Индикаторов – Линия Композиции – ЖКД выключен.

Установка разрешающей способности и качества снимков

Вы должны знать, что можете установить разрешающую способность (число вертикальных и горизонтальных пикселей) изображения и его качество (уровень компрессии), руководствуясь типами изображений, которые Вы хотите сфотографировать. Эти установки влияют на число снимков, которые могут быть запомнены в памяти или на карте памяти.

Высокая разрешающая способность и высокое качество изображения обеспечивают наилучший результат при фотографировании, но занимают больший объем памяти.

Для установки разрешающей способности и качества изображения выполните следующие действия:



1. Выберите на шкале режимов **A**, **P**, **人像**, **▲**, **👉**, **👈** и включите аппарат кнопкой **D**.
2. Нажмите кнопку Меню.
На экране появится Режим1.
В режиме Авто, на экране появится Авто.
3. Выберите [Image size / РАЗМЕР ИЗОБРАЖЕНИЯ] кнопкой **▼** и нажмите кнопку **OK**.
4. Измените настройки кнопками **▲/▼** и нажмите кнопку **OK** для подтверждения.
5. Снова повторите пункты 3 и 4 для установки [Quality / КАЧЕСТВО].

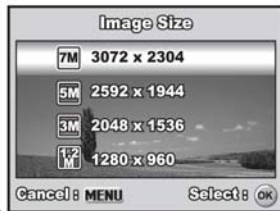
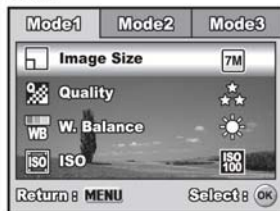

- Достижимое количество снимков и время записи видео зависит от емкости памяти, разрешающей способности и качества снимков и от композиции кадров, которые необходимо получить.
- Вы можете изменить размер снимка позже (Обратитесь к разделу "Изменение размера изображений" для подробной информации).













Зумирование

Этот фотоаппарат оборудован 3х оптическим зумом. Объектив перемещается при съемке с использованием оптического зума, разрешая захватывать телефото и широкоугольные снимки. С помощью использования оптического зума изображения приближаются с помощью кнопки , или уменьшается с помощью кнопки .

Кроме того, Вы можете продолжать увеличение с помощью 4х цифрового зума, держа нажатой кнопку .

Он активируется после достижения максимального оптического зума (3х). Полезная особенность, но на значительно увеличенном изображении может проступить зернистость. Вы можете увеличить объект съемки в 12 раз.

Чтобы захватить изображение из зумом, выполните следующие шаги:

1. Выберите на шкале режимов , , , , ,  и включите аппарат кнопкой .
2. Выберите коэффициент увеличения с помощью кнопок  / .
 - Для входа в функцию зумирования нажмите как можно быстрее кнопку . Держите ее нажатой для использования цифрового зума.
 - Для выхода из режима зумирования нажмите и держите нажатой кнопку .
 - Состояние зума отобразится на ЖКД.
3. Скомпонуйте кадр и нажмите кнопку спуска.



- Для активирования функции цифрового увеличения, установите Режим2-Цифровое увеличение в режимах , , , , , .

Использование вспышки

Фотокамера спроектирована таким образом, что вспышка срабатывает автоматически при неблагоприятных условиях освещения. Вы можете сфотографировать изображение с использованием режима вспышки, наиболее подходящих для тех или иных условий.

1. Выберите на шкале режимов **A**, **P**, **⊙**, **▲**, **⚡**, **⊕**.
2. Нажмите кнопку **ⓘ**, чтобы включить питание.
3. Нажимайте **⬅/⚡** до появления необходимого режима вспышки на ЖКД, или воспользуйтесь кнопками **▲/▼**.
4. Нажмите кнопку **OK** для подтверждения.
5. Скомпонуйте кадр и нажмите кнопку спуска.











Таблица поможет Вам выбрать соответствующий режим:

Режим	Описание
⚡ Авто.	Вспышка загорается автоматически в соответствии с условиями освещения.
⚡ "Красные Глаза"	Используйте этот режим для уменьшения эффекта "красных глаз", когда хотите получить качественные снимки при фотографировании людей или животных при слабом освещении. При съемке эффект красных глаз может быть уменьшен, если пригласить человека смотреть в объектив или снимать поближе к цифровому фотоаппарату.
⚡ Принудительный	Вспышка всегда срабатывает, несмотря на освещение места съемки. Выбирайте этот режим для съемки кадров с высокой контрастностью (подсвечиванием) и тенями.
⊕ Выключено	Вспышка не работает. Выбирайте этот режим, когда фотографируете в месте, где запрещено фотографировать со вспышкой, или когда объект съемки находится за пределами диапазона действия вспышки.

Фокусировка

Изображения могут быть получены с автоматическим определением параметров фокуса (Автофокус) или со специфическими установками режима фокусировки  (Макро) или  (Бесконечность)



1. Выберите на шкале режимов       .
2. Нажмите кнопку Питание для включения камеры.
3. Выберите нужный режим кнопками /.

Также кнопками / Вы можете изменить установки.

4. Нажмите кнопку ОК для подтверждения.
5. Скомпонуйте кадр и нажмите кнопку спуска.



Приведенная таблица поможет Вам выбрать необходимый режим фокусировки:

Режим	Описание
Автофокусировка	Выбирайте этот режим для наиболее распространенных случаев когда хотите оставить возможность камере самостоятельно определять фокусные настройки. При автофокусировке объекты на расстояниях от 50 см будут в фокусе.
 Макро	Выбирайте этот режим для съемки близких объектов. При наиболее широком положении линз объектива Вы можете сфокусироваться на расстоянии 5 см. При телефото положении – 35 см.
 Бесконечность	Выбирайте фокусировку в бесконечность при необходимости съемки на значительных расстояниях. Режим вспышки будет автоматически отключен.

Режим захвата

Серия

Этот режим используется для непрерывной съемки. 3 снимка делаются непрерывно, пока нажата кнопка спуска. Закрепите камеру на штативе или установите ее на ровной поверхности.

1. Выберите на шкале режимов **A**, **P**, **人像**, **▲**, **📷**, **👤** и нажмите кнопку **I** чтобы включить питание.
 - В режиме Авто (**A**) нажатие **☰** дает доступ в меню непосредственно.
2. Нажимайте **☰** и потом **▶** для выбора меню [Mode2 /Режим2].
3. Нажмите **▼** для выбора [CAPTURE MODE / РЕЖИМ ЗАХВАТА], а потом нажмите **OK**.
Также кнопками **▲/▼** Вы можете изменить установки.
4. Нажмите кнопку **OK** для подтверждения.
5. Нажмите кнопку спуска наполовину, чтобы сфокусировать изображение.
6. Нажимайте кнопку спуска полностью все время съемки.



- В этом режиме вспышка автоматически перейдет в значение выключено.

Автобрекетинг (АЕВ)

В этом режиме фотоаппарат автоматически изменяет установку экспозиции для съемки трех кадров сразу по нажатию кнопки спуска. АЕВ установки могут быть объединены с установками экспокompенсации для расширения ряда корректировки.

1. Выберите на шкале режимов **A**, **P**, **⊙**, **▲**, **⚡**, **⊙** и нажмите кнопку **ⓘ** чтобы включить мощность.
 - В режиме Авто (**A**) нажатие **ⓘ** дает доступ в меню непосредственно.
2. Нажимайте **☰** и потом **▶** для выбора меню [Mode2 /Режим2].
3. Нажмите **▼** для выбора [CAPTURE MODE / РЕЖИМ ЗАХВАТА], а потом нажмите **OK**.
Также кнопками **▲/▼** Вы можете изменить установки.
4. Нажмите кнопку **OK** для подтверждения.
Индикатор Авто появится на экране.
5. Нажмите кнопку спуска для съемки трех фотографий.



- В этом режиме вспышка автоматически перейдет в значение выключено.

Использование таймера

Используя таймер, Вы можете также фотографироваться на групповые фотографии. При его использовании, Вы должны или смонтировать фотоаппарат на треноге (рекомендуется), или расположить его на горизонтальной равной поверхности.

1. Установите камеру на штатив или твёрдую поверхность.
2. Выберите на шкале режимов **A**, **P**, **⊙**, **▲**, **⚡**, **⊙**.
3. Нажмите кнопку **ⓘ**, чтобы включить питание.
4. Нажмите **▼** для выбора [CAPTURE MODE / РЕЖИМ ЗАХВАТА], а потом нажмите **OK**.
Также кнопками **▲/▼** Вы можете изменить установки.
Нажмите кнопку **OK** для подтверждения.



5. Скомпонуйте снимок и нажмите кнопку спуска.
 - Функция автоспуска активирована.
 - Снимок делается после заданного периода времени.
 - Чтобы в любое время отменить функцию автоспуска, нажмите кнопку спуска или кнопку **ⓘ**, переключите режим на шкале режимов или нажмите **▶** и процесс прервется.

Режим автоспуска	Описание
[ⓘ 10с] 10 сек.	Камера делает снимок приблизительно через 10 секунд после нажатия
[ⓘ 2с] 2 сек.	Камера делает снимок приблизительно через 2 секунды после нажатия
[ⓘ 10+2с] 10+2 сек.	Камера делает первый снимок приблизительно через 10 секунд после нажатия кнопки спуска, а второй - приблизительно через 2 секунды. Это удобно для съёмки групповых фотографий.



- Параметры автоспуска автоматически отменяются после создания снимка.
- Использование режима может привести к размыванию изображения при нажатии кнопки для больших значений выдержки. Применяйте штатив с этим режимом.

Настройка экспозиции (EV компенсация)













Вы можете вручную регулировать установки, определенные фотоаппаратом. Используйте этот режим, когда необходимые установки экспозиции не могут быть получены, например, когда значительный контраст (между светлым и темным) между объектом съемки и фоном. Значение EV компенсации может быть установлено в пределах от $-2.0EV$ к $+2.0E$.

1. Выберите на шкале режимов **A**, **P**, **●**, **▲**, **✎**, **☺**.
2. Нажмите кнопку **ⓘ**, чтобы включить питание.
3. Нажимайте кнопки **▼**/**☒** выберите нужные значения в пределах от $-2.0EV$ до $+2.0EV$.
Также кнопками **▲**/**▼** Вы можете изменить установки.
4. Нажмите кнопку **OK** для подтверждения.



Установка баланса белого

Эта особенность позволит Вам корректировать компенсирование для разных типов освещения в соответствии с условиями съемки.

1. Выберите на шкале режимов **A**, **P**, , , , .
2. Нажмите кнопку , чтобы включить камеру.
3. Нажимайте , и меню [Режим1 / Mode1] отобразится.
4. Нажмите  для выбора [W. BALANCE / БАЛАНС БЕЛОГО], а потом нажмите .
5. Нажимая кнопки /, выберите нужные значения и нажмите  для подтверждения.
6. Для выхода из меню нажмите .
7. Нажмите кнопку спуска для того, чтобы сделать снимок.

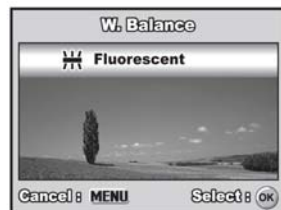

РЕЖИМ ВОСПРОИЗВЕДЕНИЯ – ОСНОВА

Просмотр снимков

Вы можете воспроизводить фотоизображения, сделанные Вами. Для этого:





1. Переключитесь в режимы **A**, **P**, **⊙**, **▲**, **⚡**, **☆** or **👤** и нажмите кнопку Питание.
2. Нажмите кнопку **▶** (Воспроизведение)
 - На экране появится последнее сделанное изображение.
 - Основная информация будет показана с помощью индикаторов на ЖК мониторе. Для просмотра полной информации дисплея, нажмите кнопку ОК.
3. Используйте **◀/▶**, чтобы выбрать желаемые изображения.
 - Нажатие кнопки **◀** – переход к предыдущему изображению.
 - Нажатие кнопки **▶** – переход к следующему изображению.



- Если снимки/клипы защищены, на экране появится иконка **🔒**. Для более детальной информации – обратитесь к соответствующему разделу инструкции.
- Для снимков с установками DPOF, на экране появится иконка **📄**. Для более детальной информации – обратитесь к соответствующему разделу инструкции
- Если изображения отсутствуют во внутренней памяти или на карте, то на мониторе появится сообщение [NO IMAGE / ОТСУТСТВУЮТ ИЗОБРАЖЕНИЯ].
- Вы не сможете перейти в режим Воспроизведения через Режим Установки.

Увеличение снимков

При просмотре изображений, Вы можете увеличивать часть изображения. Это увеличение позволяет просматривать детали. Коэффициент увеличения, которое отображается на экране, показывает текущее соотношение увеличения.

1. Нажмите  (Воспроизведение).
 - На экране ЖКД появится последнее сделанное изображение.
 - Нажатие кнопки  – переход к предыдущему изображению.
 - Нажатие кнопки  – переход к следующему изображению.
2. Регулируйте коэффициент увеличения с помощью кнопок зума.
 - Чтобы увеличить выбранное изображение, нажмите кнопку .
 - Чтобы вернуться к нормальному изображению, нажмите кнопку .
 - Коэффициент увеличения отображается на ЖКД.











3. Для просмотра другой части изображения, нажимайте кнопки / /, чтобы определить область увеличения.



- Коэффициент увеличения находится в пределах от 1x до 4x (7 значений: 1.5X, 2.0X, 2.5X, 3.0X, 3.5X, 4.0X).

Индексный режим









Эта функция позволяет Вам просматривать 9 уменьшенных снимков на ЖКД одновременно для возможности поиска необходимого фотоизображения.

1. Нажмите  (Воспроизведение).
 - На экране ЖКД появится последнее сделанное изображение.
2. Нажмите кнопку .
 - Девять уменьшенных изображений отображаются одновременно.
 - Для записанных видеоклипов отображается иконка режима видео .
 - Если снимки/клипы защищены, на экране появится иконка . Для более детальной информации – обратитесь к соответствующему разделу инструкции.
3. Используйте кнопки / /, чтобы перемещать курсор выбора изображения для отображения в нормальном размере.
4. Нажмите кнопку , чтобы отобразить выбранное изображение в полном размере.



Слайд-шоу

Функция показа слайд-шоу предоставляет возможность воспроизводить снимки автоматически в последовательном порядке. Это является очень полезной и развлекательной особенностью для просмотра записанных снимков и для презентаций.













1. Нажмите  (Воспроизведение).
 - На экране ЖКД появится последнее сделанное изображение.
2. Нажимайте . Меню [Воспроизведение1 / Playback1] отображается
3. Нажимайте  для выбора [SLIDE SHOW / СЛАЙДШОУ] и нажмите .
4. Кнопками / выберите необходимый интервал показа и нажмите .
 - Начнется показ слайд-шоу.
 - Для видеоклипов отображается только первый кадр и не проигрывается весь клип.
 - Чтобы остановить показ, нажмите кнопку .



- Вы можете регулировать интервал показа в пределах: 3 с, 5 с, 10 с.

Изменение размера снимка

Вы можете изменить размер захваченного изображения до одного из следующих размеров: 2592 x 1944 пикселей, 2048 x 1536 пикселей, 1280 x 960 пикселей и 640 x 480 пикселей.



1. Нажмите  (Воспроизведение).
 - На экране ЖКД появится последнее сделанное изображение.
2. В режиме Воспроизведение нажимайте  /  для выбора необходимого снимка.
 - Нажатие кнопки  – переход к предыдущему изображению.
 - Нажатие кнопки  – переход к следующему изображению.
3. Нажимайте  потом  для входа в меню [PLAYBACK2 / ВОСПРОИЗВЕДЕНИЕ2]
4. Кнопками  /  выберите [RESIZE / ИЗМЕНЕНИЕ РАЗМЕРА] и нажмите .
5. Кнопками  /  выберите необходимое значение и нажмите  для подтверждения.





ВИДЕОРЕЖИМ

Запись видеоклипов

Этот режим позволяет записывать видеоклипы со звуком через встроенный микрофон.

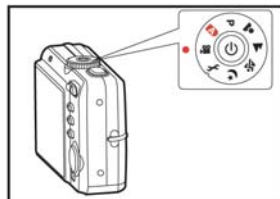





1. Выберете на шкале режимов  и нажмите кнопку , чтобы включить камеру.
2. Нажмите кнопку спуска для начала записи.
3. Повторное нажатие кнопки спуска прекращает запись.



- Функция зумирования оптического зума (3x) может быть активирована прежде чем Вы начнете запись видео.
- Функция цифрового зума может быть активирована до и во время съемки.
- Нажатие кнопки  /  Вы переключает режимы работы ЖКД. Каждое нажатие изменяет режим работы дисплея в следующем порядке: С кадром фокусирования – Без индикаторов – Линии Композиции – Выключено.

Воспроизведение видеоклипов

Вы можете проигрывать записанные видеоклипы. Руководство к действию появляется на ЖКД на протяжении воспроизведения видео. Однако, видеоклипы, записанные со звуком, могут воспроизводиться только на ТВ или компьютере.

1. Нажмите  (Воспроизведение).
2. Нажимайте   для выбора необходимого видеоклипа.
 - Нажатие кнопки  – переход к предыдущему клипу.
 - Нажатие кнопки  – переход к следующему клипу.
3. Нажмите кнопку  для начала проигрывания видеоклипа.
 - Для паузы или прекращения проигрыша нажмите кнопку  вновь.



- Информация воспроизведения, которая отображена на ЖКД, исчезнет через несколько секунд.
- Функция зумирования не может быть активирована на протяжении воспроизведения видео.

РЕЖИМ ВОСПРОИЗВЕДЕНИЯ – ПРОДВИНУТЫЕ ФУНКЦИИ

Воспроизведение изображений/видеоклипов на ТВ

Вы также можете проигрывать Ваши изображения на экране телевизора. Перед соединением с любыми устройствами, убедитесь в выборе системы NTSC / PAL и ее соответствии системе видеоборудования, которую Вы собираетесь совмещать с цифровым фотоаппаратом, и выключите все присоединенные устройства.

- 1.Соедините один конец A/V кабеля с A/V разъемом цифровой камеры.
- 2.Соедините другой конец с A/V входом ТВ.
- 3.Включите ТВ и цифровую камеру.
- 4.Начинайте воспроизведение снимков/ видеоклипов.
 - Управление воспроизведением аналогично обычному воспроизведению цифровой камерой.

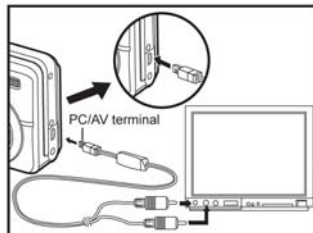

- Звук, записанный с видеоклипами, может быть воспроизведен только на ТВ или компьютере.

Удаление изображений/видеоклипов

Используйте эту функцию для удаления одного или всех изображений/видеоклипов, которые записаны в оперативной памяти или на карте памяти. Имейте в виду, что удаленные изображения или видео не могут быть восстановлены. Убедитесь, не нужны ли они Вам, перед удалением файла.



















1. Выберите на шкале режимов **A**, **P**, **⊙**, **▲**, **⚡**, **⊙**, нажмите кнопку **ⓘ** для включения питания.
2. Нажмите **▶** (Воспроизведение).
 - На экране ЖКД появится последнее сделанное изображение.
3. Кнопками **◀/▶** выберите изображение, которое хотите удалить..
4. Нажмите **🗑**
5. Кнопками **▲/▼** выберите [THIS IMAGE / ЭТО ИЗОБРАЖЕНИЕ] или [ALL IMAGES / ВСЕ ИЗОБРАЖЕНИЯ] и нажмите кнопку **OK**.
6. После появления сообщения об удалении выберите [YES / ДА] и нажмите кнопку **OK**.
 - Если вы желаете отменять удаление, выберите [NO / НЕТ].



- Защищенные изображения не могут быть удалены этой функцией.

Защита изображений/видеоклипов

Эта функция позволяет Вам защитить снимки от случайного удаления.





1. Нажмите  (Воспроизведение).
 - Последнее сделанное изображение появится на экране ЖКД.
2. В  режиме кнопками   выберите желаемый кадр.
 - Нажатие кнопки  – переход к предыдущему изображению.
 - Нажатие кнопки  – переход к следующему изображению.
3. Кнопками   выберите [THIS IMAGE / ЭТО ИЗОБРАЖЕНИЕ] или [ALL IMAGES / ВСЕ ИЗОБРАЖЕНИЯ] и нажмите кнопку .
4. Кнопками   выберите желаемое и нажмите кнопку 
 - [One image / ОДИН СНИМОК] – защищает одно изображение/видеокадр.
 - [All images / ВСЕ СНИМКИ] – защищает все изображения/видеокадры сразу.
5. Кнопками   выберите [Lock / ЗАМКНУТЬ] и нажмите кнопку  для подтверждения.
 - Нажмите  для возврата в режим  Воспроизведение. Иконка  появляется возле защищенного изображения.
 - Для снятия защиты выберите [UnLock / ОТОМКНУТЬ].





Установки DPOF

Формат DPOF позволяет Вам включать информацию о печати снимков в вашу карту памяти SD. С помощью формата DPOF Вы можете выбирать снимки для печати, а также отмечать количество печатания каждого. Просто вставьте Вашу карту памяти SD в DPOF-совместимый принтер, принимающий карты памяти. DPOF-совместимый принтер прочтет информацию из Вашей карты и напечатает соответствующее количество снимков.

Чтобы установить параметры для одного / всех снимков:

1. Нажмите  (Воспроизведение), а потом кнопками   выберите нужные снимки, которые будут промаркированы .



2. Нажмите . Меню [Воспроизведение1 / Playback1] отображается. Кнопками   выберите [DPOF] и нажмите кнопку .



3. Выберите параметр выбора кнопками   и нажмите кнопку .

[One Image]: Один снимок – параметры печати определяются для одного снимка.

[All Images]: Все снимки – параметры печати определяются для всех снимков

[Reset All]: Сбросить все – возвращает все параметры к установкам по умолчанию





4. Кнопками ▲/▼ выберите необходимое и нажмите кнопку  .

[Quantity]: **Количество:** Разрешает выбрать количество экземпляров (0 – 10) с помощью кнопок ◀/▶ .

[Date]: **Дата:** дата съемки может быть впечатана непосредственно на изображение. Нажмите  для выбора кнопками ◀/▶ [Да / Нет].

5. Нажмите  , чтобы вернуться в режим воспроизведения.

- Значок  появится на изображении.
- Для снятия маркера  обратитесь к шагу 3 и выберите [RESET ALL] кнопками ▲/▼ .



- Чтобы напечатать снимки, записанные во внутренней памяти, Вам необходимо переписать их на карту памяти SD.
- Значок  появится на мониторе при просмотре изображения, выбранного для печати.
- Вы не можете печатать видеофрагменты.

ПЕРЕНОС ЗАПИСАННЫХ ИЗОБРАЖЕНИИ И ВИДЕОФРАГМЕНТОВ В КОМПЬЮТЕР

Системные требования (Windows)

- Pentium 166 MHz или выше
- Windows 2000/XP
- 128MBRAM оперативной памяти
- 128MB свободного места на жестком диске
- CD-ROM устройство
- Свободный USB - порт

Системные требования (Macintosh)

- PowerPC G3/G4
- OS 9.0 или выше
- 64MB RAM оперативной памяти
- 128MB свободного места на жестком диске
- CD-ROM устройство
- Свободный USB - порт

Соединение камеры с компьютером

1. Выберите на шкале режимов  и нажмите кнопку , чтобы включить камеру.
2. Нажмите  для выбора [Настройка2/ Set-up2] меню и кнопкой  выберите [Режим USB USB Mode]
3. Кнопкой  выберите [PC / ПК], а потом нажмите .
Подключите кабель USB из комплекта камеры к свободному USB-порту на Вашем компьютере.
4. Должен появиться новый "Removable Disc / Съёмный диск" в окне "My Computer / Мой компьютер". Ваши снимки/видеофрагменты будут находиться в папке на этом "съёмном диске".
(Для пользователей компьютера Macintosh: дважды щелкните на диск "untitled / без названия" на рабочем столе).
5. Включите камеру, нажатием кнопки Питание.

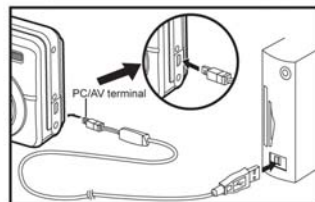
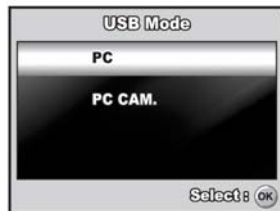
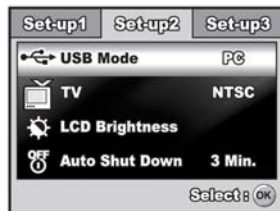

Шаг 3: Загрузка записанных снимков/видеофрагментов

Когда камера включена и соединена с Вашим компьютером, она считается диском, таким как, например, гибкий диск или компакт-диск. Вы можете загружать (переписывать) снимки, копируя их с "съёмного диска" (диск "untitled / без названия" на компьютере Macintosh) на жесткий диск Вашего компьютера.

Windows

Откройте "съёмный диск" и дважды щелкнув на папке "DCIM / DSCIM" найдите папку, в которой находятся Ваши снимки/видеофрагменты. Выберите снимки/видеофрагменты, которые Вы хотите переписать и выберите "Сору/Копировать" в меню "Edit/Редактировать". После этого, откройте папку, в которую Вы хотите переписать снимки, и выберите "Paste/Вставить" в меню "Edit/Редактировать".

Macintosh

Откройте диск "untitled / без названия" и жесткий диск или другое место, в которое Вы хотите переписать снимки. Перенесите снимки с диска камеры в нужное место.



- Если вы пользуетесь картой памяти, Вы можете воспользоваться устройством для чтения карт памяти (очень рекомендуется).
- Программы воспроизведения видео не включены в поставку. Убедитесь, что необходимое программное обеспечение установлено на Вашем компьютере.

ИНСТАЛЛЯЦИЯ ПРОГРАММ РЕДАКТИРОВАНИЯ

ИНСТАЛЛЯЦИЯ FOTO EXPLORER

Ulead Foto Explorer предоставляет простой и эффективный путь передачи, просмотра, изменения и распространение цифрового контента. Получайте фото, видео или звуковые клипы от разных цифровых устройств и легко просматривайте или добавляйте личные описания; делайте своевременные модификации; или распространяйте через средства по Вашему выбору: Электронная почта, Печать, Презентации слайд-шоу. Этот является незаменимым инструментом для владельцев цифровых фотоаппаратов, веб-камер, DV камер, сканеров или кого-либо, кто старается эффективно организовать большую коллекцию цифрового контента.

1. Вставьте CD-ROM, которым комплектуется камера в CD-ROM устройство.
2. Приветствие появится на экране. Щелкните "INSTALL Foto Explorer ". Выполняйте инструкции на экране для завершения установки.



-
- Для подробной информации относительно работы Foto Explorer обратитесь к соответствующей справочной документации.
 - Для пользователей Windows 2000/XP: убедитесь в инсталляции программы по правам Администратора.
 - Foto Explorer не поддерживается для ПК системы Mac. Рекомендуем программы iPhoto и iPhoto 2.

ИНСТАЛЛЯЦИЯ FOTO EXPRESS

Ulead Foto Express является завершенным программным продуктом для цифровых изображений. Пошаговое выполнение, визуальный интерфейс программы и встроенная помощь помогают пользователям в создании законченных фотопроектов. Получайте цифровые фото непосредственно из цифровых фотоаппаратов или сканеров. Легко компоуйте их в визуальном режиме просмотра. Используйте сотни готовых шаблонов, как например альбомы, карты, афиши, слайд-шоу и т. п. Редактируйте и увеличивайте изображение инструментами редактирования, фотофильтрами и специальными эффектами. Украсьте проекты с помощью добавления креативних элементов, как например кадры, штампы и проч. Поделитесь результате с семьей и друзьями через электронную почту и печать.

1. Вставьте CD-ROM, которым комплектуется камера в CD-ROM устройство.
2. Приветствие появится на экране. Щелкните "INSTALL Foto Express 5.0". Выполняйте инструкции на экране для завершения установки.



-
- Для подробной информации относительно работы Foto Express 5.0 обратитесь к соответствующей справочной документации.
 - Для пользователей Windows 2000/XP: убедитесь в инсталляции программы по правам Администратора.
 - Foto Explorer не поддерживается для ПК системы Mac.

ИСПОЛЬЗОВАНИЕ ФОТОКАМЕРЫ КАК ПК-КАМЕРЫ

Ваша фотокамера может действовать как ПК-камера, которая разрешает проводить видеоконференции с партнерами по бизнесу или проводить переговоры в режиме реального времени с друзьями или членами семьи. Чтобы пользоваться фотокамерой как ПК-камерой, компьютер должен иметь:

- Микрофон
- Звуковую карту
- Громкоговорители или наушники
- Иметь доступ к сети или Интернету.









- Программа проведения видеоконференции (или видеоредактирования) не поставляется вместе с фотокамерой.
- Этот режим не поддерживается компьютерами Macintosh.

Шаг 1: Установка драйвера ПК-камеры такого, как USB-драйвер

Драйвер ПК-камеры на диске предназначен исключительно для Windows. Функция ПК-камеры не поддерживается платформами Mac.

1. Вставьте в дисковод CD-ROM, что поставляется вместе с фотокамерой.
2. На экране отобразится экран приветствия. Щелкните "INSTALL USB / PC-Cam Driver DRIVER" ("УСТАНОВИТЬ USB / ПК КАМЕРЫ-ДРАЙВЕРА"). Чтобы провести установку, выполняйте указания, что появляются на экране.
3. После завершения установки драйвера перезапустите компьютер.

Соединение фотокамеры с компьютером

- 1 Выберите на шкале режимов  и нажмите кнопку , чтобы включить питание.
- 2 Нажмите  для выбора [Настройка2/ Set-up2] меню и  для выбора [Режим USB/ USB Mode].
- 3 Кнопками / выберите [PC CAM / ПК КАМЕРА], а потом нажмите .
- 4 Подключите кабель USB из комплекта камеры к свободному USB-порту на Вашем компьютере.
- 5 Расположите фотокамеру в стойком положении на мониторе компьютера или воспользуйтесь штативом.



- Пользуясь фотокамерой как ПК-камерой, необходимо вставлять элементы питания.

Шаг 3: Запуск прикладной программы (Windows NetMeeting)

Чтобы воспользоваться Windows NetMeeting для проведения видеоконференции:

- 1 Запустите программу NetMeeting, переходя последовательно: Start–Programs–Accessories–Communications–NetMeeting.
- 2 Щелкните на кнопке Start Video (Стартовать видео), чтобы увидеть подвижное видеоизображение.
- 3 Щелкните на кнопке Place Call (Сделать вызов).
- 4 Введите из клавиатуры адрес электронной почты компьютера, вызываемый Вами.
- 5 Щелкните на Call (Вызов). Чтобы провести видеоконференцию, лицо, которое Вы вызываете, также должно иметь активную программу Windows NetMeeting и быть готовым принять Ваш вызов.



- Разрешающая способность для прикладных программ обеспечения видеоконференции обычно имеет значение 320 x 240.
- Более подробную информацию относительно программы проведения видеоконференций смотрите в ее справочной документации.
- Если камера используется как ПК камера, рекомендуется пользоваться АС адаптером.



ФУНКЦИИ МЕНЮ





Меню камеры:













Это меню содержит базовые установки, используемые при фотосъемке.



1. Выберите на шкале режимов **A**, **P**, **S**, **A**, **M**, **+** и включите мощность.
2. Нажмите **☰** и потом кнопками **◀▶** выберите из режимов 1/2/3 [Mode1/Mode2/Mode3].
В режиме **A** (Авто) нажмите **☰** для входа непосредственно в меню.
3. Кнопками **▲▼** выберите необходимую установку, а потом нажмите **OK**.
4. Для выхода нажмите **☰**.
 - В режиме **A** (Авто)

Пункт	Описание
РАЗМЕР 	Определяет размер снимка, который будет получен: 7M 3072 x 2304 5M 2592 x 1944 3M 2048 x 1536 1.2M 1280 x 960 0.3M 640x480 Для более детальной информации – обратитесь к соответствующему разделу инструкции.
КАЧЕСТВО 	Определяет качество (степень сжатия) снимка, который будет получен: *☆☆ Fine ХОРОШЕЕ *☆☆ Normal НОРМАЛЬНОЕ *★ Economy ЭКОНОМНОЕ Для более детальной информации – обратитесь к соответствующему разделу инструкции.

Режим1	Пункт	Описание
	РАЗМЕР 	Для более детальной информации – обратитесь к соответствующему разделу инструкции.
	КАЧЕСТВО 	Для более детальной информации – обратитесь к соответствующему разделу инструкции.
	ISO 	Устанавливает чувствительность съемки. Когда чувствительность увеличена (и ISO увеличенное), фотографирование станет возможным даже на темном фоне, но будет присутствовать зернистость (пикселизация). AUTO / 64/100/200
Режим2	Пункт	Описание
	ИЗМЕРЕНИЯ 	Обратитесь к разделу "Режим измерения" в этом руководстве для более детальной информации.
	ЦИФРОВОЙ ЗУМ 	Определяет, будет-ли использоваться цифровой зум ДА / НЕТ

Режим3	Пункт	Описание
	<p>ЦВЕТ</p> 	<p>Определяет цветность снимка, который будет получен:</p> <ul style="list-style-type: none">  Полноцветный  Черно-белый  Сепия
	<p>РЕЗКОСТЬ</p> 	<p>Устанавливает уровень четкости изображений.</p> <ul style="list-style-type: none">  НИЗКАЯ  СРЕДНЯЯ  ЗНАЧИТЕЛЬНАЯ
	<p>НАСЫЩЕННОСТЬ</p> 	<p>Для съемки фотоаппарат имеет три разные степени насыщенности цветов. Ваши снимки будут иметь разное выражение с помощью выбора разных значений этого параметра, который имеет название "Насыщенность".</p> <ul style="list-style-type: none">  НИЗКАЯ  СРЕДНЯЯ  ВЫСОКАЯ
	<p>ВПЕЧАТЫВАНИЕ ДАТЫ</p> 	<p>Дата съемки может печататься непосредственно на фотоизображениях. Эта функция должна быть активизирована перед съемкой. Дата образуется в правом нижнем углу снимка. При использовании этой функции впечатанная дата не может быть позднее удалена.</p>

Меню видео

Это меню содержит базовые установки для записи видеоклипов.



1. Возвратите шкалу режима в режим и включите фотоаппарат.
2. Нажмите кнопку Меню.
3. Нажмите и кнопками / выберите необходимый пункт и нажмите .
4. Кнопками / выберите значение и нажмите кнопку .
5. Чтобы выйти из меню воспроизведения нажать кнопку .

Пункт	Описание
ЦВЕТ 	Установка значений соответствует режимам: (режим3)
ЦИФРОВОЙ ЗУМ 	Установка значений соответствует режимам: (режим2)

Меню воспроизведения

В этом меню содержатся установки, которые должны быть использованы для воспроизведения.









1. Нажмите (Воспроизведение).
 - Последнее отснятое изображение появляется на ЖКД.
2. Нажмите и кнопками / выберите меню Воспроизведения 1/2 [Playback1/Playback2]
3. Кнопками / выберите необходимые настройки и нажмите
4. Чтобы выйти из меню изменений нажмите

Установки меню Воспроизведение1

Пункт	Описание
СЛАЙД-ШОУ	Вы можете проигрывать записанные изображения с определенным интервалом времени. Эта функция является полезной для просмотра Ваших снимков или для презентаций и т.п. <ul style="list-style-type: none">• Обратитесь к соответствующему разделу в этом руководстве. 3 с / 5 с / 10 с.
ЗАЩИТА	Определяет данные как доступные только для чтения, чтобы предотвратить ошибочное удаление. <ul style="list-style-type: none">• Обратитесь к соответствующему разделу в этом руководстве.
DPOF	Разрешает Вам выбирать снимки для печати и устанавливать число копий, наличие даты в DPOF-формате. Вы можете печатать изображение легко и просто с помощью вставленной в DPOF-СОВМЕСТИМЫЙ принтер карты памяти или в фотолаборатории. <ul style="list-style-type: none">• Обратитесь к соответствующему разделу в этом руководстве.

Установки меню Воспроизведение2

Пункт	Описание
<p>ИЗМЕНЕНИЕ РАЗМЕРА</p> 	<p>Изменяет размер существующего снимка. Возможно только изменение размера в сторону уменьшения.</p> <p>  2592 x 1944  2048 x 1536  1280 x 960  640x480 </p>
<p>ИЗМЕНЕНИЕ КАЧЕСТВА</p> 	<p>Изменяет качество (степень сжатия) существующего снимка Измененный снимок заменяет оригинальный. Возможно только изменение размера с ухудшением качества.</p> <p> * Normal НОРМАЛЬНО ★ Economy ЭКОНОМНО </p>
<p>КОПИЯ НА КАРТУ</p> 	<p>Разрешает копировать файлы из оперативной памяти фотоаппарата в карту памяти. Это возможно, конечно, только если Вы имеете загруженную карту памяти и файлы в памяти.</p>



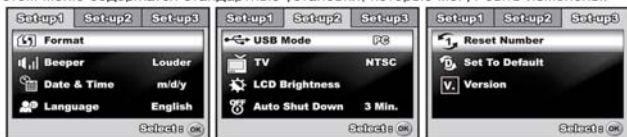

Меню настройки

В этом меню содержатся стандартные установки, которые могут быть изменены.







1. Возвратите шкалу режимов в режим  и включите фотоаппарат.
2. Нажмите  и кнопками /  выберите меню Установка 1/2 [Set-up1/Set-up2]
3. Кнопками /  выберите необходимые установки и нажмите кнопку .
4. Чтобы выйти из меню, возвратите шкалу режимов в любой другой режим.



Пункты меню Установка1

Пункт	Описание
 ФОРМАТ	Удаляет все изображения и форматирует SD карту, которая загружена в фотоаппарат. Защищенные изображения также удаляются. SD карта не может быть отформатирована, если она защищена от записи. <ul style="list-style-type: none">• Обратитесь к соответствующему разделу в этом руководстве.
 ЗВУК	Определяет уровень звука запуска и нажатия кнопок фотоаппарата. ГРОМКО / МЯГКО / ВЫКЛЮЧЕНО
 ДАТА И ВРЕМЯ	Устанавливает дату, время и формат отображения <ul style="list-style-type: none">• Обратитесь к соответствующему разделу в этом руководстве.
 ЯЗЫК	Устанавливает язык, который используется для отображения на ЖКД. <ul style="list-style-type: none">• Обратитесь к соответствующему разделу в этом руководстве. Английский / Французкий / Немецкий / Итальянский

Пункты меню Установка2

Пункт	Описание
 Режим USB	Определяет один из типов соединения по стандарту USB: PC / ПК PC CAM / ПК КАМЕРА
 ТВ	Определяет систему видеоборудования, к которому Вы собираетесь подсоединить фотоаппарат. PAL / NTSC
 ЯРКОСТЬ ЖКД	Определяет яркость монитора ЖКД . Интервал корректировки от -5 до +5.
 АВТОВЫКЛЮЧЕНИЕ	Если не происходит любое действие за определенный период времени, фотоаппарат автоматически выключается. Эта особенность является полезной, чтобы уменьшить затраты аккумулятора. 2 мин/ 3 мин/ 5 мин/ ВЫКЛЮЧЕНО

Пункты меню Установка3

Пункт	Описание
 СБРОС НОМЕРА	Устанавливает изначально, определяются номера файлов при фотографировании или нет. Это создает новую папку. Захваченные изображения записываются в новообразованную папку, начиная с номера 0001. Если Вы хотите установить номер файла изначально, убедитесь, что изображения не записаны в оперативной памяти или карте SD памяти.
 СБРОС ПО УМОЛЧ.	Возвращает все базовые установки к стандартным установкам фотоаппарата. Установка времени не будет сбрасываться.
 ВЕРСИЯ	Возвращает версию программного обеспечения камеры.

ТЕХНИЧЕСКИЕ ХАРАКТЕРИСТИКИ КАМЕРЫ

Параметр	Описание
Сенсор	CCD
Эффективные пиксели	7.0мегапикселей
Размер изображения	Фотографический 3072 x 2304, 2592 x 1944, 2048 x 1536, 1280 x 960, 640 x 480 Видеофрагменты 320 x 240
Качество изображений	Фотографические: Хорошее, Нормальное, Экономное Видеофрагменты: Экономное
Носитель изображений	Внутренняя память: 32 МБт Внешняя память: карта памяти SD (до 2 ГБт)
Формат файлов	Motion JPEG (AVI), поддержка ПК-камеры (QVGA около 20 кадров в с.)
Объектив	F-по: Широкий угол: 2.8 / Теле: 4.8 Фокусная длина: 5,5 мм - 16,5 мм (эквивалент 35-мм камеры: 34-102 мм)
Диапазон фокусировки	Нормальный: 50 см – бесконечность Широкий угол: 5 см – бесконечность Теле: 35 см – бесконечность
Жидкокристаллический дисплей	2.5" LTPS цветной жидкокристаллический дисплей Высококачественный 115K пикселей дисплей
Автоспуск	10 с / 2 с /10+2 с задержки
Экспокомпенсация	от -2.0EV до +2.0EV (з шагом 0.3EV)
Баланс белого	Авто, Солнечно, Облачно, Вольфрам, Флюоресцент
ISO	Авто, 64, 100, 200
Интерфейс (порты)	DC IN, USB, A/V
Питание	2 типа AA алкалайновых элемента питания (опция) Адаптер переменного тока 3В/2 А (опция)
Габариты	Примерно 89.4 x 60 x 26 мм
Вес	Примерно 120 г (без элементов питания и карты)

Количество сохраненных снимков может быть разным, в зависимости от условий съемки.

RU-60





Приложение

• РЕШЕНИЕ ПРОБЛЕМ

Признак	Причина	Путь решения
Питание отсутствует	Элементы питания разряжены. Элементы питания загружены неправильно Неплотно закрыта крышка отсека Сетевой адаптер подсоединен не корректно.	Вставьте новые элементы питания или используйте сетевой адаптер. Загрузите элементы питания корректно. Закройте плотно крышку Соедините адаптер надлежащим образом.
Питание выключается во время использования.	Фотоаппарат был оставлен неиспользованным некоторое время и сработала функция автовыключения Элементы питания разряжены.	Выключите функцию автовыключения Включите камеру снова или зарядите аккумуляторы
Изображение не захвачено, когда кнопка спуска нажата	Камера в режиме воспроизведения Память заполнена	Возвратите шкалу режима  Скачайте необходимые и удалите ненужные файлы
Вспышка не срабатывает	Выбран режим выключенной вспышки В режиме таймера выбран режим таймера 10+2 сек. Камера в режиме СЕРИИ / АЕВ / ВИДЕО Камера включена в Видео режиме.	Выберите другой режим работы вспышки Выберите ОДИН в режиме захвата настроек
Серийная съемка недостижима	Карта або внутренняя память заполнена	Загрузите новую карту
Данные не передаются по USB соединению	Кабель подсоединен некорректно Драйвер не установлен Камера выключена	Проверьте соединения Установите драйверы Включите камеру

Приблизительное количество снимков (фотографий)

В таблице показано приблизительное количество снимков, которые могут быть записаны на карту SD.

Размер изображения	Качество		Емкость карточки SD					
			32 MB	64 MB	128 MB	256 MB	512 MB	1GB
2816 x 2112 	*** Fine	3	8	16	33	66	128	256
	** Normal	6	16	32	66	132	256	512
	* Economy	9	23	49	99	197	382	765
2304 x 1728 	*** Fine	4	12	25	50	101	196	392
	** Normal	9	24	50	101	202	392	785
	* Economy	13	36	74	150	300	581	1162
1600 x 1200 	*** Fine	9	24	50	101	202	392	785
	** Normal	18	48	99	200	400	774	1550
	* Economy	27	72	148	301	600	1162	2325
640 x 480 	*** Fine	54	145	297	602	1200	2324	4650
	** Normal	101	270	553	1118	2229	4317	8636
	* Economy	142	378	774	1566	3120	6044	12091

* Фактическое количество зависит от условий съемки и установленных параметров

Размер изображения	Качество	Емкость карточки SD					
		32MB	64MB	128MB	256MB	512MB	1GB
320 x 240	00:51	02:19	04:47	09:42	19:20	37:29	01:15:01

- Количество кадров в секунду может отличаться в зависимости от скорости записи SD карты. При использовании низкой скорости SD карты это влияет на количество кадров в секунду и время их записи.