

# Operating Instructions

## Room Air Conditioners

Before using your air conditioner, please read this operating instructions carefully and keep it for future reference.

Models: **CW-1805SU**  
**CW-2005SU**



ENGLISH ..... P.1 ~ P.10

ESPAÑOL ..... P.11 ~ P.19

**Panasonic**<sup>®</sup>

F561158

## **IMPORTANT SAFEGUARDS**

The following are important instructions to be observed to prevent malfunctions or serious problems with your air conditioner.

1. Install the air conditioner by following the installation instructions enclosed with the product.
2. Do not modify any parts of this product.
3. Do not operate the unit without an air filter.
4. Do not put sticks, rods, etc., into any parts of the unit.
5. Do not obstruct the air intake of the evaporator with a curtain or window blind, as it may result in insufficient cooling power and abnormal operation.
6. Operate your air conditioner from a stable 230–208 Volt AC power supply.
7. Plug into a separate 15 amp rated grounded outlet only.
8. Use of Extension Cords.  
Extension cords of any kind should not be used. If there is no alternative, the cord should be a UL listed 3-wire grounding type, rated 250 volt with a minimum current carrying rating of 15 amps-number 14 or heavier wire.
9. Use a 15 amp time delay fuse or a circuit breaker.
10. Do not install the unit close to any places where inflammable gas, fumes or soot may be generated.
11. Do not unplug the unit while it is operating. Turn the Main Switch to "OFF" and then unplug.

## **SAVE THESE INSTRUCTIONS**

## **CONTENTS**

---

- Product Component Identification ..... 2
- Air Conditioner Operation ..... 3~4
- Care And Maintenance ..... 5~6
- Helpful Reminders ..... 7
- Before Calling For Service ..... 8
- Product Specifications ..... 9

## **CUSTOMER'S RECORD**

Record the model and serial number from the model label located on the side of cabinet.

This information may be helpful in correspondence or service calls concerning your air conditioner.

Model Number : \_\_\_\_\_

Serial Number : \_\_\_\_\_

Dealer Name : \_\_\_\_\_

Purchase Date : \_\_\_\_\_

# Product Component Identification

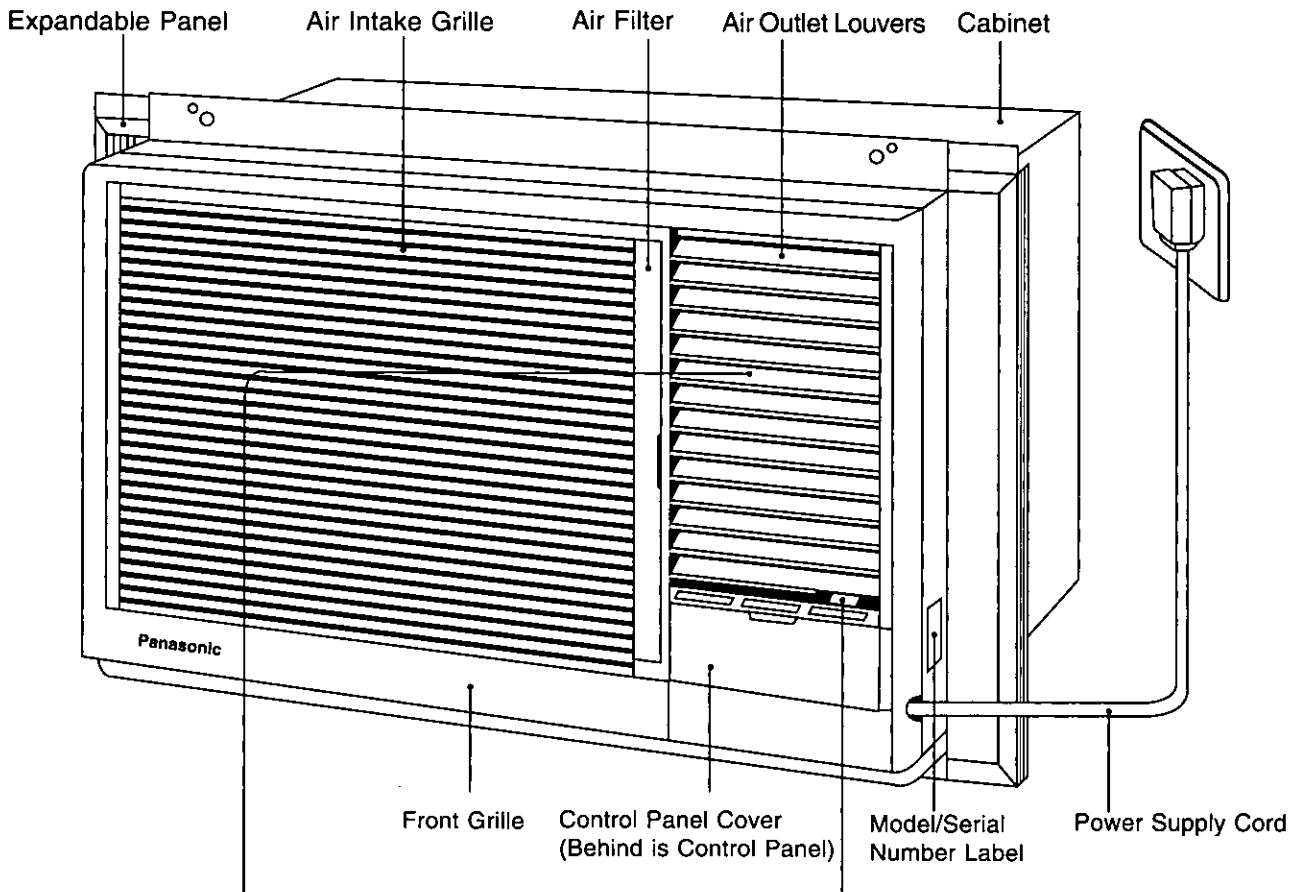

## Vertical Airflow Direction Vane

(Airflow direction adjustment Up-and-Down)

Vertical airflow direction adjustment louvers

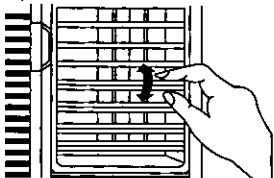

The vertical airflow direction vane is controlled by positioning the vane to discharge the air upwards, downwards or straight out. For better cooling efficiency and air circulation turn the louver upwards.

## Ventilation Lever

When the slide lever is at the :



OPEN position, the vent. door opens to allow air, smoke or odors to be expelled from the room.

CLOSE position, the vent. door is closed and the air inside the room is circulated and conditioned.

# Air Conditioner Operation

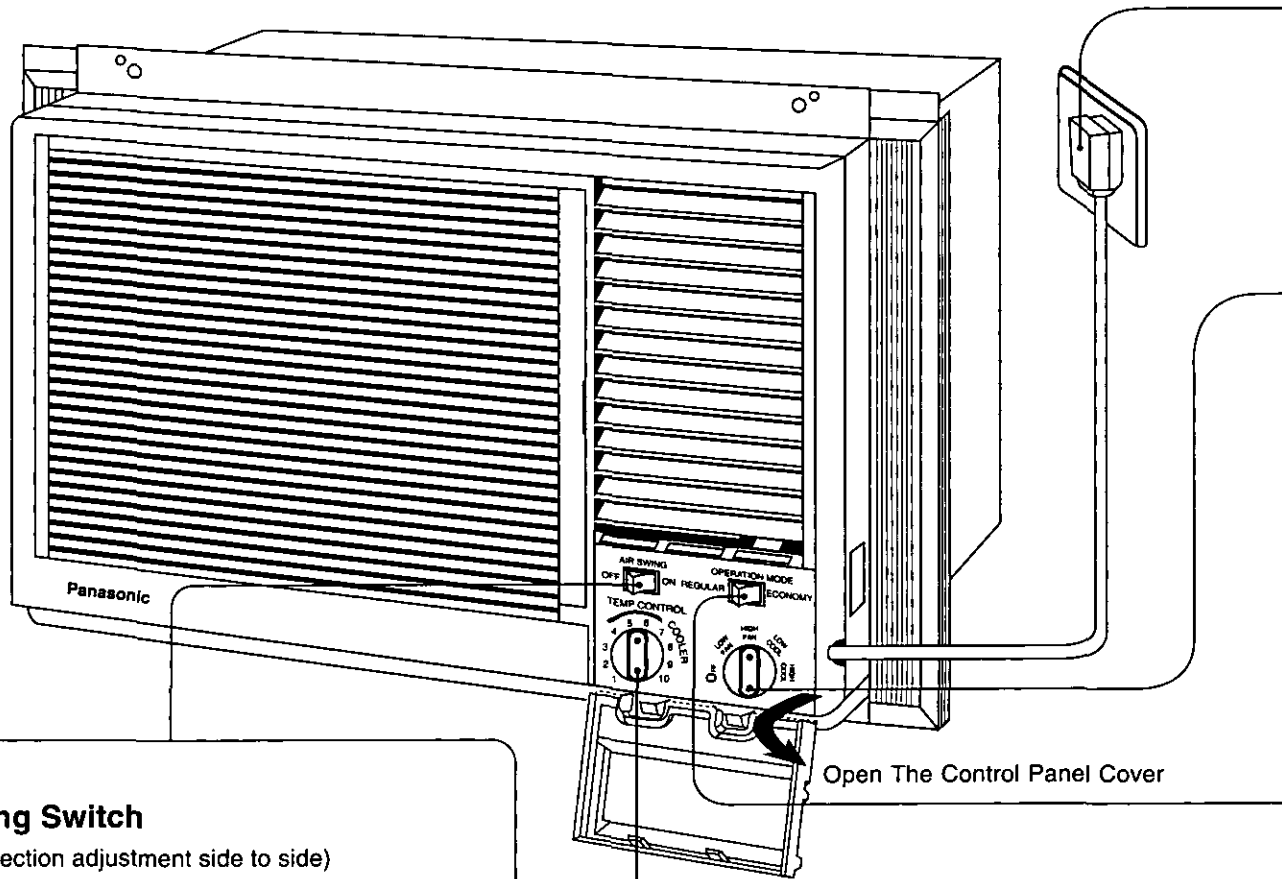

## ■ Air Swing Switch

(Airflow direction adjustment side to side)

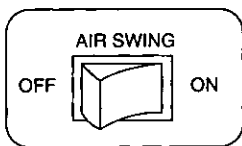

**OFF** – Stop the operation of air swing at desired position.

**ON** – Air swing is directed automatically in a horizontal swing.

## <Helpful Information>

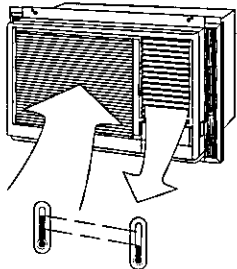

Over than 14.4°F  
(8°C) difference.

More than 14.4°F (8°C) of temperature difference between intake and outlet air is normal after 15 minutes of operation started.

## 1

**Power Supply**

Set the Main Control Knob to the OFF position; confirm that the Power Supply Cord is connected to a proper AC outlet.  
<230–208V, 60Hz>

## 2

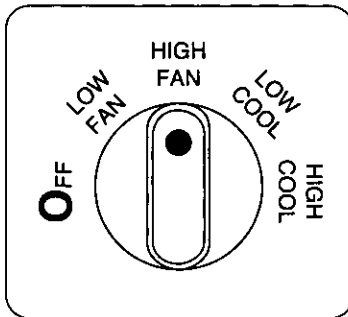
**Main Control Knob**

Set Main Control Knob to desired position.

**OFF** – Stops all operations.

**LOW FAN** – Fan only operation without cooling at low fan speed.

**HIGH FAN** – Fan only operation without cooling at high fan speed.  
(Fan only operation recirculates filtered room air).

**LOW COOL** – Cooling operation at low fan speed

**HIGH COOL** – Cooling operation at high fan speed.

**Note** : To resume cooling operation, wait 3–5 minutes before restart.

## 3

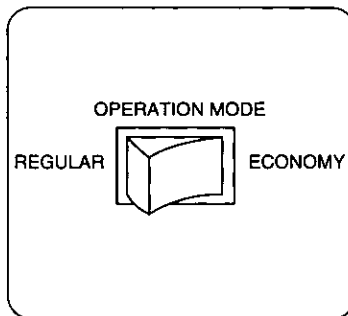
**Operation Mode Switch**

**REGULAR** – The temp. control automatically controls cooling, but the fan runs continuously whenever the air conditioner is in operation.

**ECONOMY** – The temp. control automatically controls cooling, but when the room temperature reaches the temp. control preset point, both the fan and compressor turn off. When the temp. control requires the cooling operation to start again, both the fan and compressor turn back on together.

**Note** : For fan only operation, Operation Mode Switch must be in “REGULAR” position.  
The fan will not run with the Main Control Knob set to FAN while the operation mode switch is set to “ECONOMY”.

## 4

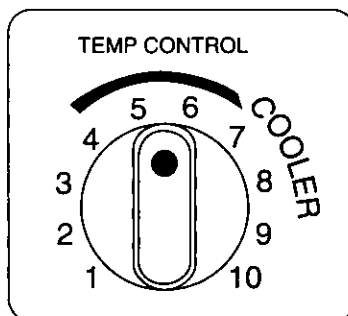
**Temp Control Knob**

For a room that is too warm, set the control knob to clockwise direction.

If the room is too cool, set the control knob to anticlockwise.

**Note** : Usually 6 – 7 is recommended setting position.

**Caution** : If the unit is turned OFF and immediately on again, an automatic protection device will prevent restart of the compressor for approximately 3 minutes.  
This is normal, leave the switch “ON” and operation will resume automatically when the protection delay is completed.

# Care And Maintenance

## Precautions for cleaning

Do not use strong cleaning agents.

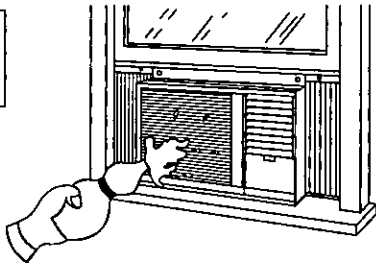

Do not splash water or detergent into the unit's body openings.

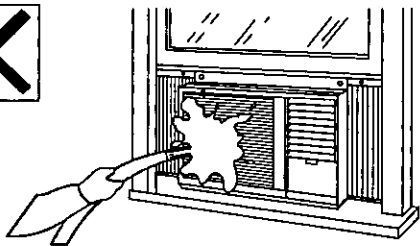

Do not remove the control board (You may risk electric shock.)

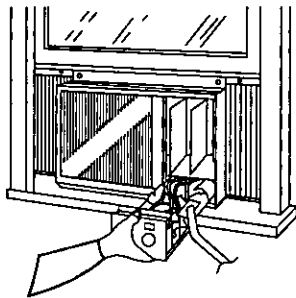

Do not touch or pull the power cord with wet hand(s). (You may risk serious electric shock.)



## Air conditioner body

1. Unplug the power cord.

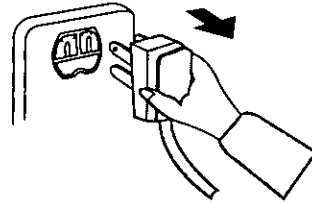

2. Wipe the front grille with a cloth dampened in soap-and-water solution or lukewarm-water.

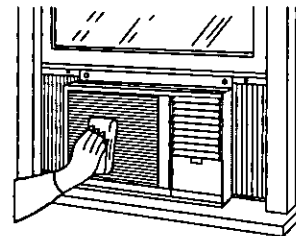

3. Rid the rear air inlets of dust by using a paint brush, or the like.

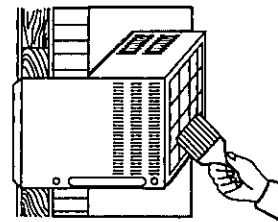

4. If the unit is badly soiled, heat transfer is less efficient, contact your nearest Panasonic servicenter.



## Air filter every 2 weeks

1. To remove the air filter, pull its removal tab to the right.

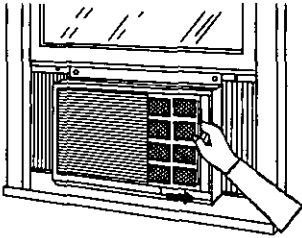

2. Vacuum-clean its front (or wipe it clean with a cloth).

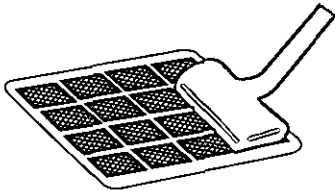

3. Wash rear side with water.

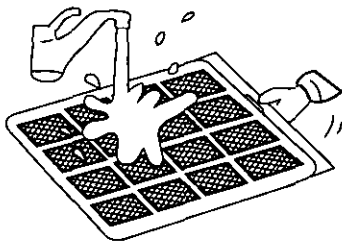

4. If the air filter is badly soiled, wash it with mild household detergent, pat dry and place it back in position.

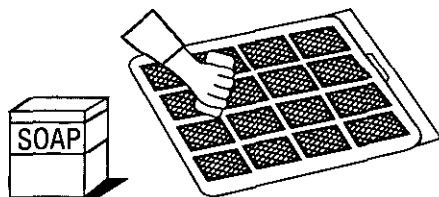

## Unplug the power cord

When not using the air conditioner for a long time. For air conditioners with a power cord, stop operation and pull out the power cord.

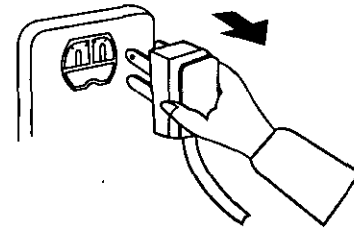

### Caution:

Wipe off dirt with a soft, dry cloth (use a vacuum cleaner to remove dust from the air inlet).

Use a cloth and water less than 104°F to remove stubborn dirt (the cloth should be well-wrung).

Do not use the following cleansers as they may cause the paint to peel and lead to malfunctions: Benzene, thinner, scouring powder, chemical soaked cloths, etc.

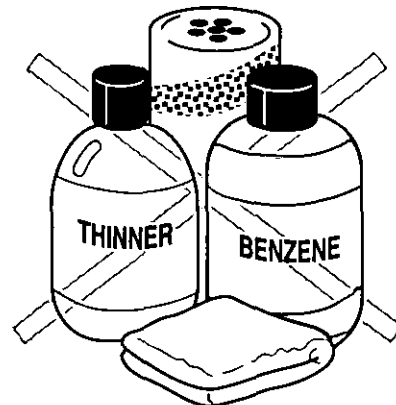

# Helpful Reminders

- Do not block the cool air outlets. (Otherwise, cooling efficiency may decrease result.)

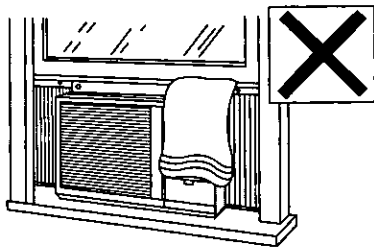

- Do not operate the unit without inserting the air filter. (Dust may clog the evaporator or unit failure may result.)

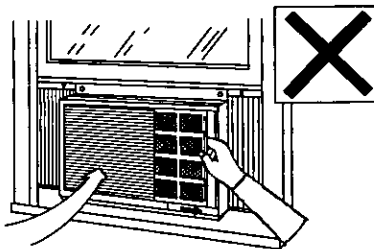

- Be sure to use the specified replacement parts. (Otherwise, fire or damage may result.)

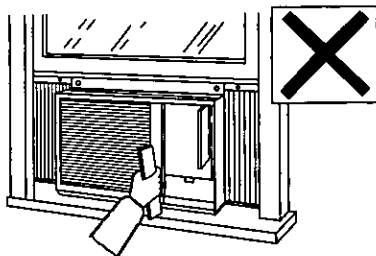

- Do not attempt to repair the unit yourself. (Be sure to contact an authorized servicenter for repairs.)

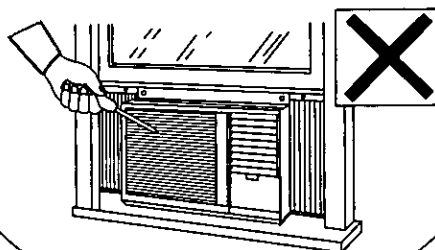

- To unplug the power cord, be sure to hold the plug instead of the cord.

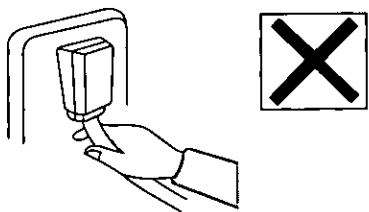

- Be sure to turn off the power or unplug the power cord in case of power failure. (After the power is restarted, wait for at least 3 minutes before restarting the unit.)

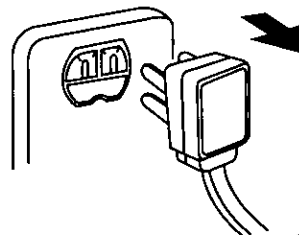



# Before Calling For Service

## Problem symptom

## Possible cause and remedy

Unit does not operate

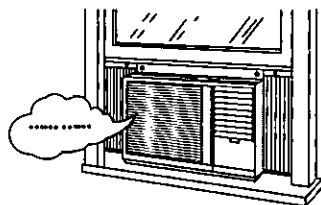

- Power cord is not connected to Power Supply.
- Fuse is blown or circuit breaker has tripped.

Unit does not cool properly

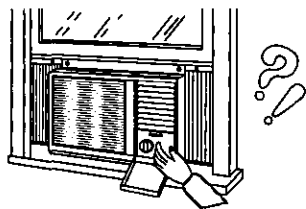

- Temp Control is set at lower number levels.
- Air filter requires cleaning.
- Room size is too large for capacity of unit.
- Ventilation lever is set OPEN.
- The air circulation is impeded by drapes, furniture, etc., or by an improper louver setting.

Operating sounds

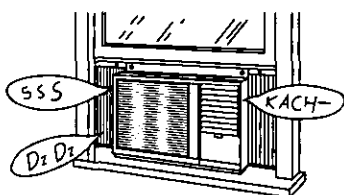

### Normal Operating Sound:

- A soft clicking sound when compressor turns on and off.
- Refrigerant circulating sound when compressor is turned on.
- Low humming sound when the unit is in operation.
- Water splashing sound, condensation slings onto condenser coil.
- For noise heard other than mentioned above, contact your nearest servicenter.

Water dripping off the rear of unit

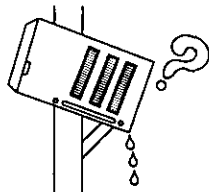

- High humidity condition. (Normal)
- Condensate water is overflowing.
- Mount the drain pan to the unit. Drain pan can be obtained from the nearest servicenter. (Drain pan part number: CWH40077)

Water dripping inside the room

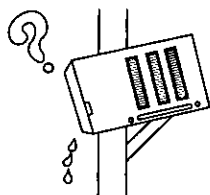

- Unit is tilted inwards; have the unit slightly tilted outwards.
- Blockage in drain pan.

# Product Specifications

MODEL			CW-1805SU	CW-2005SU
COOLING CAPACITY		Btu/h	18,000-17,700	20,300-20,000
ELECTRICAL RATING	Phase		Single	
	Cycle	Hz	60	
	Voltage	V	230-208	
	Running Current	Amps.	9.1-9.9	11.0-12.0
	Power Input	Watts	2,050-2,010	2,470-2,430
EER		Btu/Watt•h	8.8-8.8	8.2-8.2
MOISTURE REMOVAL		Pints/hr	4.2	5.1
ROOM AIR CIRCULATION		Cf/min	530	530
DIMENSIONS	Height	Inches	16-7/8	
	Width	Inches	26	
	Depth	Inches	28-25/32	
NET WEIGHT		lbs	139	139
GROSS WEIGHT		lbs	172	172

\*Specifications are subject to change without notice for further improvement.

If the trouble persists after you have checked all of these, call your authorized Panasonic dealer or servicer.  
Service information can be obtained 24 hours/day by calling 1-800-545-2672.

# Note

## **DETALLES DE SEGURIDAD IMPORTANTES**

**Las siguientes instrucciones son importantes de tener en cuenta para evitar malfuncionamientos o problemas serios con su acondicionador de aire.**

1. Instale el acondicionador de aire siguiendo las instrucciones de instalación que vienen con este producto.
2. No modifique ninguna de las piezas de este producto.
3. No haga funcionar este aparato sin el filtro de aire.
4. No introduzca palillos, lápices, etc. dentro de este aparato.
5. No tape la toma de aire del evaporador con una cortina o similar, pues puede resultar en insuficiente fuerza de enfriamiento y funcionamiento anormal.
6. Haga funcionar su acondicionador de aire desde una fuente de alimentación de CA de 230–208 voltios.
7. Enchúfelo sólo en un tomacorriente separado de 15 amp con conexión a tierra.
8. Uso de cables de extensión.  
No se deben usar cables de extensión de ningún tipo. Si no existiera otra posibilidad, debería ser un cable de 3 alambres con conexión a tierra de tipo UL, de 250 voltios con un amperaje mínimo de 15 amp, de alambre número 14 o mayor.
9. Use un fusible de retardo de 15 amp o un ruptor de circuito.
10. No instale el aparato cerca de un lugar donde haya gases inflamables, emanaciones de humo u hollín.
11. No desenchufe el aparato mientras está funcionando. Gire la perilla de control principal a la posición "OFF" y luego desenchúfelo.

## **GUARDE ESTAS INSTRUCCIONES**

## **CONTENIDO**

- Identificación De Los Componentes ..... 12
- Funcionamiento Del Acondicionador De Aire..13~14
- Cuidados Y Mantenimiento ..... 15 ~ 16
- Consejos Útiles ..... 17
- Antes De Llamar Al Técnico ..... 18
- Especificaciones Del Producto ..... 19

## **REGISTRO DEL CLIENTE**

Anote el modelo y número de serie que se encuentra en la etiqueta de modelo ubicada en la parte lateral del aparato.

Esta información puede ser útil al escribir o llamar al técnico de servicio del acondicionador de aire.

Número de modelo : \_\_\_\_\_

Número de serie : \_\_\_\_\_

Nombre del comercio : \_\_\_\_\_

Fecha de compra : \_\_\_\_\_

# Identificación De Los Componentes

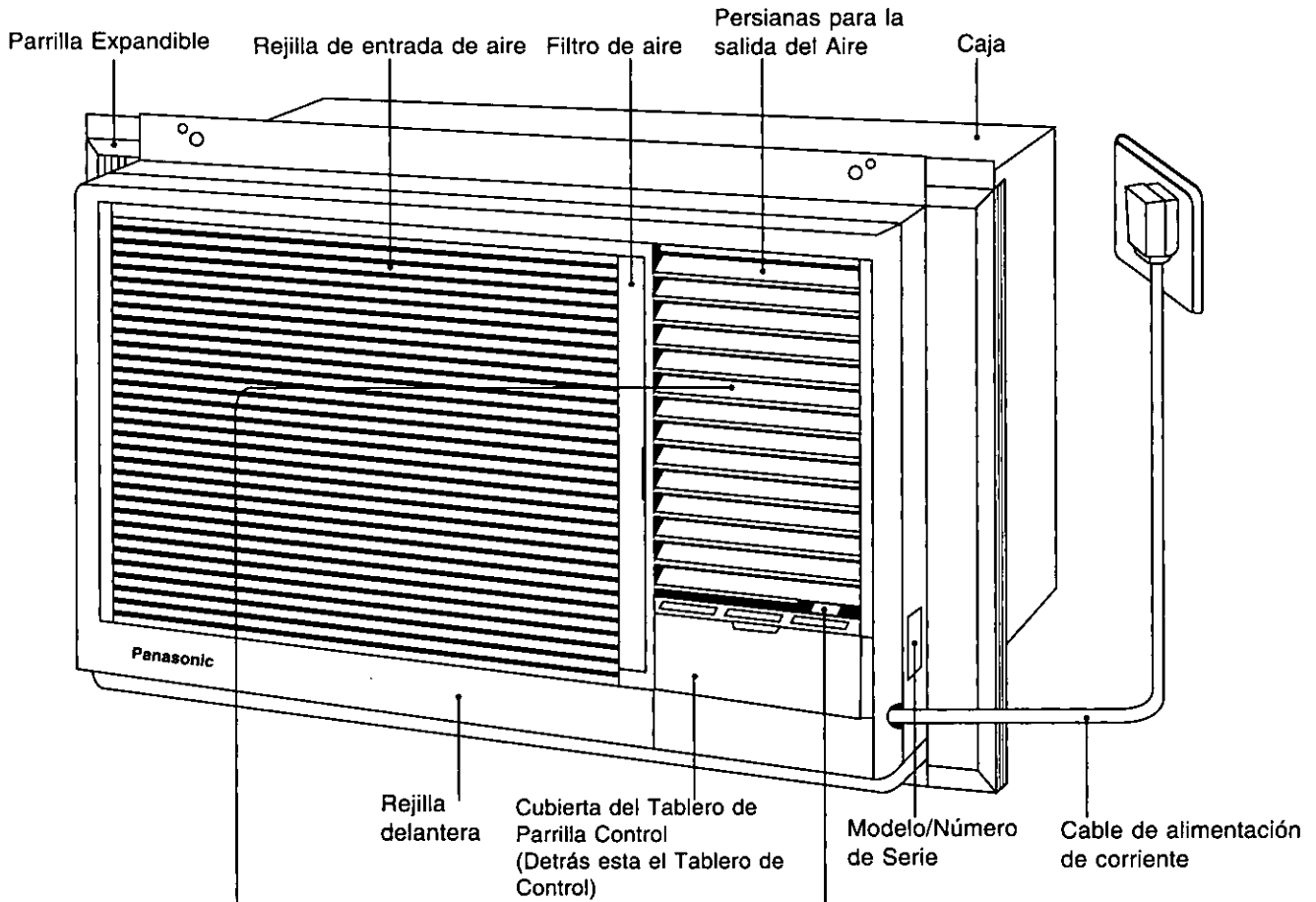

## Paleta de Dirección Vertical de la Corriente de Aire.

(Ajuste de la dirección de la corriente de aire hacia arriba y hacia abajo)

Persianas para el ajuste vertical de la dirección de la corriente de aire.

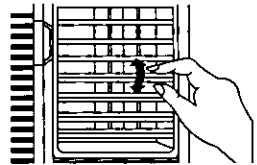

La Paleta de Dirección Vertical de la Corriente de aire se controla colocando la paleta para que descargue el aire hacia arriba, hacia abajo o de frente.

Para mayor eficiencia del enfriamiento y circulación de aire poner las paletas hacia arriba.

## Palanca De Ventilación

Cuando la palanca se encuentra deslizada en la:

Posición OPEN, la puerta del respiradero se abre para permitir que el aire, humo u olor sean expulsados de la habitación.

Posición CLOSE, la puerta del respiradero está cerrada y el aire dentro de la habitación circula y es condicionado.



# Funcionamiento Del Acondicionador De Aire

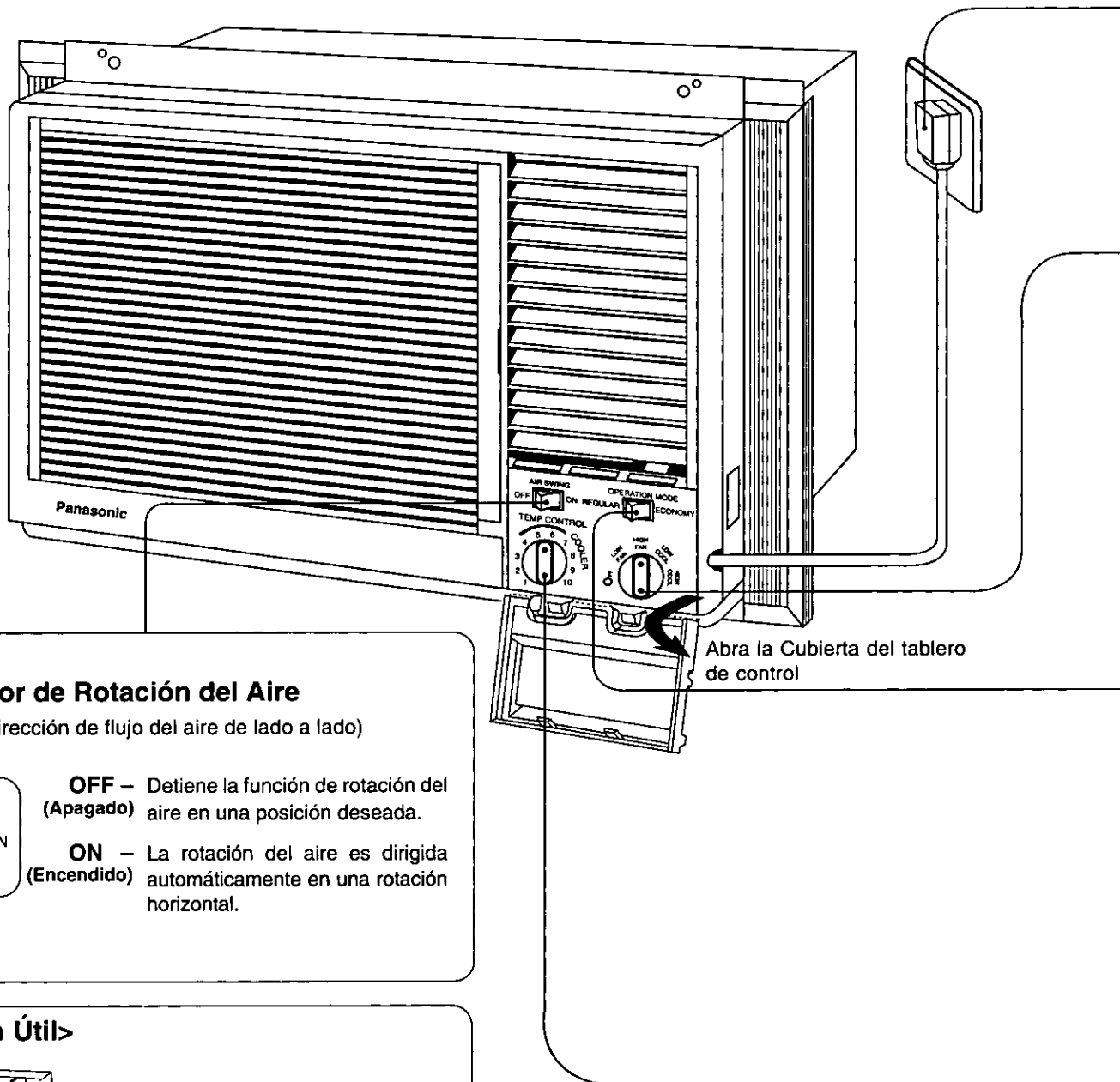

## ■ Interruptor de Rotación del Aire

(Ajuste de dirección de flujo del aire de lado a lado)

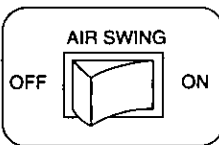

**OFF** – Detiene la función de rotación del aire en una posición deseada.  
(Apagado)

**ON** – La rotación del aire es dirigida automáticamente en una rotación horizontal.  
(Encendido)

## <Información Útil>

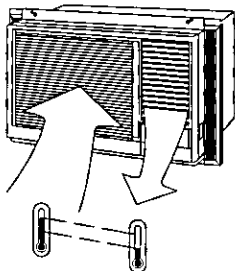

Sobre una diferencia de 14,4°F (8°C)

Más de 14,4°F (8°C) de diferencia en la temperatura entre la entrada y salida del aire es normal luego de haber transcurrido 15 minutos de funcionamiento.

# 1 Suministro de electricidad

Ajuste la Perilla del Control Principal en la posición OFF, asegure que el cable de alimentación sea conectado a la toma de pared adecuada. <230-208V, 60Hz>.

# 2 Perilla de Control Principal

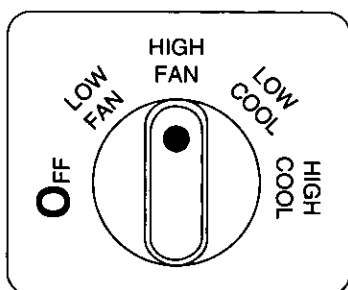

Ajuste la Perilla de Control Principal en la posición deseada.

- OFF** – Detiene toda la operación.
- LOW FAN** – Operación única del ventilador a baja velocidad y sin enfriamiento.
- HIGH FAN** – Operación única del ventilador a alta velocidad sin enfriamiento. (Recircula el aire filtrado de la habitación)
- LOW COOL** – Operación de enfriamiento a velocidad baja del ventilador.
- HIGH COOL** – Operación de enfriamiento a alta velocidad del ventilador.

**Nota :** Para que vuelva a enfriar, espere 3-5 minutos antes de volverlo a hacer funcionar.

# 3 Interruptor del Modo de Función

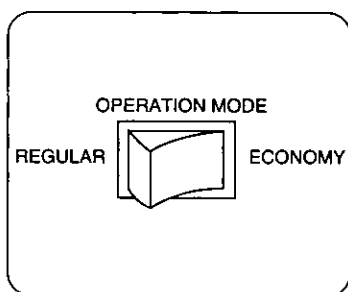

- REGULAR (Regular)** – El controlador de la temperatura controla automáticamente el enfriamiento pero ventilador funciona continuamente siempre que el acondicionador de aire esté operando.
- ECONOMY (Economía)** – El controlador de temperatura controla automáticamente el enfriamiento pero cuando la temperatura de la habitación alcance el punto de preajustado, ambos, el ventilador y el compresor se apagarán. Cuando el controlador de temperatura requiere que se reinicie el enfriamiento, ambos, el ventilador y el compresor entrarán en funcionamiento juntos.

**Nota :** Para la función de abanico solamente, el Interruptor de Modo de Función debe estar en la posición "REGULAR". El abanico no funcionará con la Perilla de Manejo Principal colocada en FAN mientras el interruptor de modo de función se encuentra en posición de "ECONOMY".

# 4 Perilla del Control de Temperatura

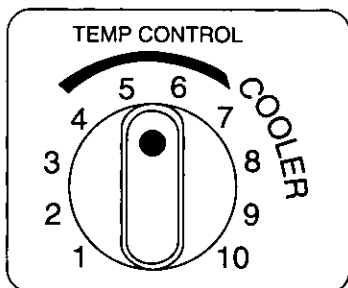

Para una habitación que está muy caliente, ajuste la perilla del control en la dirección de las manecillas del reloj.

Si la habitación está muy fría, ajuste la perilla del control en dirección contraria a las manecillas del reloj.

**Nota :** Usualmente se recomienda una posición de ajuste entre 6 - 7.

**Cuidado :** Si el aparato se apague e inmediatamente se vuelve a encender, un dispositivo de protección automático evitará que el compresor vuelva a funcionar por aproximadamente 3 minutos. Esto es normal, deje el interruptor en la posición "ON" y el funcionamiento se reanudará automáticamente cuando el retraso protección sea completado.

# Cuidados Y Mantenimiento

## Precauciones para la limpieza

No utilice agentes de limpieza que sean fuertes

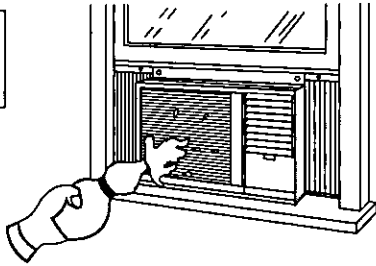

No salpique agua o detergente dentro de las aberturas del cuerpo del aparato

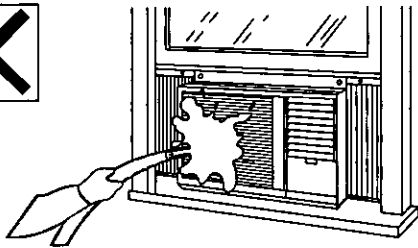

No remueva el tablero de los controles (se arriesgaria a un choque eléctrico)

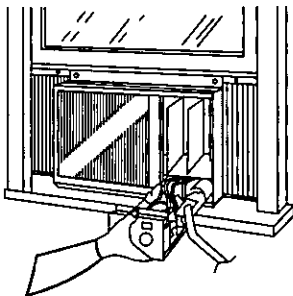

No toque o hale el cable de alimentación con las manos mojadas (Se arriesgaria a recibir un fuerte choque eléctrica)

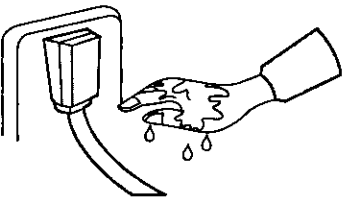

## Cuerpo del acondicionador del aire

1 Desconecte el cable de alimentación

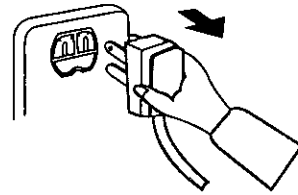

2 Limpie la rejilla frontal del acondicionador de aire con un trapo humedecido en agua con jabón o con agua tibia solamente

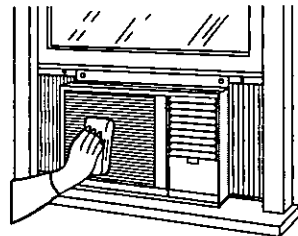

3 Libre las entradas de aire posteriores de polvo usando una brocha para pintar o algo similar

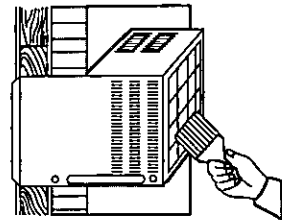

4 Si la unidad se encuentra bastante deteriorada, la transferencia de calor es mucho menos eficiente, contacte a su centro de servicio Panasonic más cercano





## El filtro de aire cada dos semanas

- 1 Para remover el filtro de aire, tire de la lengüeta hacia la derecha

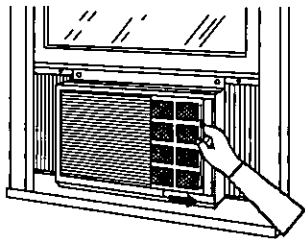

- 2 Limpie con una aspiradora su parte frontal (o límpielo con un paño)

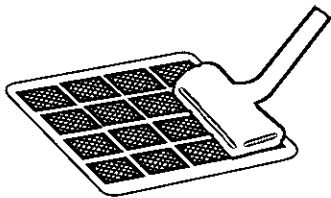

- 3 Lave con agua la parte trasera

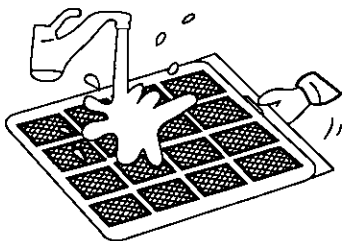

- 4 Si el filtro de aire estuviera demasiado sucio, lávelo con detergente suave casero, golpee hasta secar y colóquelo nuevamente en posición

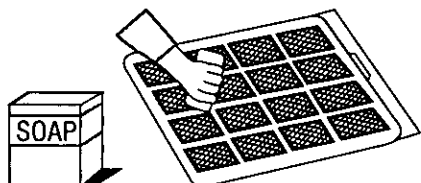

## Desconecte el cable de alimentación

Al no ser utilizado el acondicionador de aire por un largo periodo

Para acondicionadores de aire con un cable de energía, detenga el funcionamiento y tire del cable de alimentación

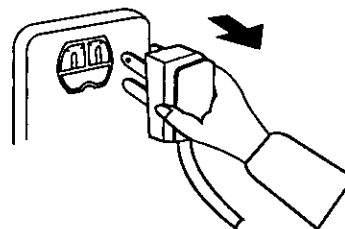

## PRECAUCIÓN:

Limpie la suciedad con un paño limpio y seco (use una aspiradora para retirar el polvo de la entrada de aire) Use un paño y agua a menos de 104°F para remover suciedad más difícil (el paño deberá estar bien exprimido) No haga uso de los siguientes limpiadores ya que pueden causar desprendimientos de la pintura y llegar a provocar un mal funcionamiento Bencina, tiner, polvo de fregar, paños empapados en productos químicos, etc

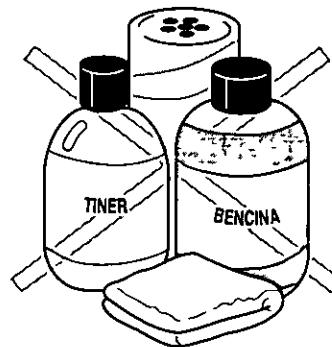

# Consejos Útiles

- No bloquee las salidas de aire frío. (La eficacia del enfriamiento puede resultar disminuida).

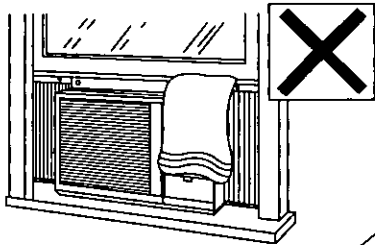

- No ponga en función la unidad sin haber instalado el filtro de aire. (El polvo puede obstruir el evaporador o causar una falla en la unidad).

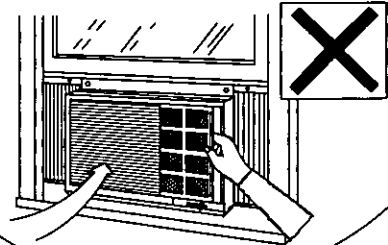

- Asegúrese de usar las partes para los repuestos específicos. (De otra forma puede ocasionar fuego o daños en la unidad).

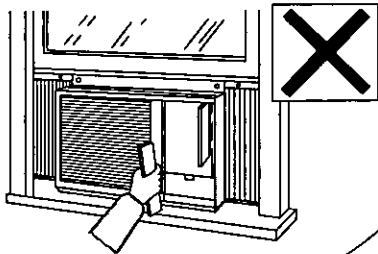

- No trate de reparar la unidad por sí mismo. (Asegúrese de contactar a un centro de servicio autorizado en caso de reparaciones)

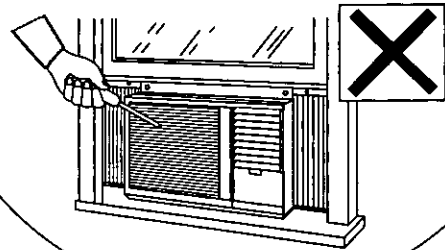

- Para desconectar el cable de alimentación, asegúrese de tirar del enchufe y no del cable mismo.

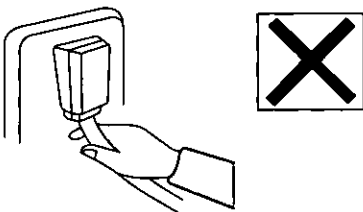

- Asegúrese de apagar o de desconectar el cable de alimentación en caso de un corte de corriente. (Después de que regrese la corriente, espere por lo menos 3 minutos antes de poner en función la unidad).

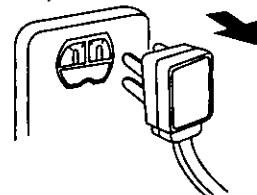

# Antes De Llamar Al Técnico

## Sintomas del problema

## Posible causa y remedio

El aparato no funciona.

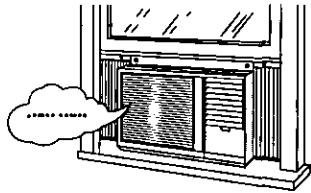

- El cable de alimentación no está enchufado al enchufe.
- El fusible está quemado o el ruptor de circuito se ha zafado.

El aparato no enfría bien.

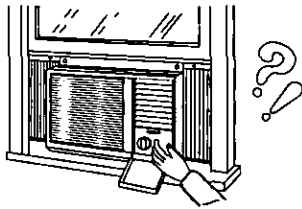

- El Control de Temperatura está ajustada en un número bajo.
- El filtro de aire requiere limpieza.
- El tamaño de la habitación es muy grande para la capacidad de la unidad.
- La palanca de ventilación se encuentra en la posición "OPEN".
- El aire no puede circular bien porque cortinas, muebles u otros se lo impiden, o debido a un ajuste inadecuado de las paletas.

Funcionamiento ruidoso.

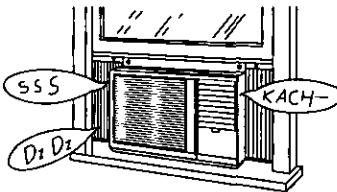

- Sonidos normales del funcionamiento:
- Un suave "clic" cuando el compresor se enciende o apaga.
  - El sonido del refrigerante circulando cuando el compresor se enciende.
  - Un murmullo suave cuando el aparato está funcionando.
  - Ruido de chapoteo de agua, condensación se suspende en el condensador.
  - Si escucha ruidos diferentes a los anteriores, consulte al centro de servicio más cercano.

Agua goteando detrás de la unidad.

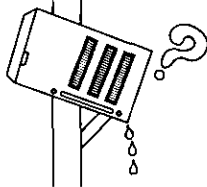

- Condición de humedad alta. (Normal)
- El agua condensada se está desbordando.
- Si lo prefiere, instale la bandeja de drenaje. La bandeja de drenaje puede obtenerse en el centro de servicio más cercano.  
( La bandeja de drenaje pieza número: CWH40077)

Ruidos de funcionamiento.

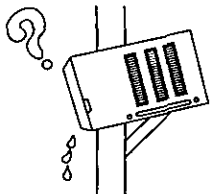

- El aparato está inclinado hacia adentro, incline el aparato un poco hacia afuera.
- Bloqueó en la bandeja de drenaje.

# Especificaciones Del Producto

MODELOS			CW-1805SU	CW-2005SU
CAPACIDAD DE ENFRIAMIENTO		Btu/h	18.000-17.700	20.300-20.000
ELÉCTRICIDAD CLASIFICACIÓN	Fase		Sencilla	
	Ciclos	Hz	60	
	Voltaje	V	230-208	
	Corriente de uso	Amps.	9,1-9,9	11,0-12,0
	Fuente de Energia	Watts	2.050-2.010	2.470-2.430
EER		Btu/Watt•h	8,8-8,8	8,2-8,2
DESHUMIDIFICACION		Pints/hr	4,2	5,1
CIRCULACION DE AIRE		Cf/min	530	530
DIMENSIONES	Alto	pulgadas	16-7/8	
	Ancho	pulgadas	26	
	Profundidad	pulgadas	28-25/32	
PESO NETO		Libras	139	139
PESO BRUTO		Libras	172	172

\*Las especificaciones están sujetas a cambios por mejoras sin previo aviso.

Si todavía tiene problemas después de haber verificado todos los puntos anteriores, llame a su revendedor o al centro de servicio autorizado de Panasonic.

El servicio de atención al público está disponible las 24 horas del día discando 1-800-545-2672.

Matsushita Consumer Electronics Company, Division of Matsushita Electric Corporation of America  
One Panasonic Way Secaucus, New Jersey 07094

Panasonic Sales Company, Division of Matsushita Electric of Puerto Rico, Inc. ("PSC")  
Ave. 65 de Infanteria, Km. 9.5 San Gabriel Industrial Park, Carolina, Puerto Rico 00985