

Philips Multimedia Projektor *bSure 1*



Deutsch Benutzeranleitung

● Connections

Conexiones Conexiones Anschlüsse Aansluitingen Collegamenti Ligações

Computer connection

Connexion PC/Macintosh
 Conexión PC/Macintosh
 PC/Macintosh-Anschluß
 PC/Macintosh-aansluiting
 Collegamento PC/Macintosh
 Ligaçao PC/Macintosh

Do not make USB and PS/2 connection at the same time!

DVD/HDTV connection

Connexion DVD/ HDTV
 Conexión DVD/ HDTV
 DVD-/ HDTV-Anschluss
 Dvd-/ HDTV-aansluiting
 Collegamento DVD/ HDTV
 Ligaçao DVD/ HDTV

VCR/ Camcorder/TV connection

Connexion VCR/ TV/ Cámara vídeo
 Conexión VCR/ TV/ Cámara de vídeo
 VCR-/ TV/ Videokamera-Anschluss
 Videorecorder-/ Camcorder-/ tv-aansluiting
 Collegamento VCR/ TV/ videocamera
 Ligaçao VCR/ TV/ câmara de vídeo

CVBS only

Scart connection / RGBS

Pr, Y Pb / Cr, Y, Cb connection

● Set up

Réglages Puesta en marcha Aufstellen Installatie Impostazione Montagem

Adjusting vertical angle

Réglage de l'angle vertical
 Ajuste el ángulo vertical
 Einstellen des vertikalen Winkels
 Instellen van de verticale hoek
 Regolazione dell'angolo verticale
 Ajuste do ângulo vertical

Adjusting focus and zoom

Mise au point et réglage de la taille
 Ajuste del enfoque y el tamaño
 Einstellen von Brennweite und Bildgröße
 Instellen van beeldscherpte en -grootte
 Regolazione della messa a fuoco e delle dimensioni
 Ajuste da focagem e dimensão

Inserting the batterie in the remote control

Insertion des piles dans la télécommande
 Colocación de las pilas en el control remoto
 Einsetzen der Batterien in die Fernbedienung
 Plaatsen van de batterijen in de afstandsbediening
 Inserimento delle pile nel telecomando
 Introdução de pilhas no comando à distância

Menu

Menu

Menu

Menu

Menu

Menu

Menu

①

open menu

②

Display Picture Audio **Settings**

Language
Keystone correction
Monitor out
System information...
Factory reset
Key lock...
(more)

move to Settings

③

Display Picture Audio **Settings**

Language
Keystone correction
Monitor out
System information...
Factory reset
Key lock...
(more)

English

Eng. Esp. Deu. Fra. Por. Ita. 中文

Language is used to adjust the menu language.

move to Language

④

Affichage Image Audio **Diuers**

Langue

Correction de la distorsion trapézoïdale
Sortie moniteur
Informations système
Réinitialisation des valeurs par défaut
Verrouillage des touches
(plus)

Français

Eng. Esp. Deu. Fra. Por. Ita. 中文

Langue permet de régler la langue du menu.

choose your language

⑤

close menu

Operation

Utilisation

Funcionamiento

Bedienung

Bediening

Funzionamento

Funcionamento

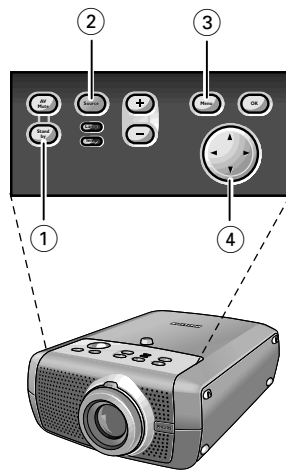

- ① Switches the projector on or off.
 - ② Selects the current projection source.
 - ③ Activates or deactivates the menu.
 - ④ Controls the the mouse and menu cursor.
- ① Mettre le projecteur sous et hors tension.
 - ② Sélectionner la source de projection actuelle.
 - ③ Activer et désactiver le menu.
 - ④ Contrôler le pointeur de souris et le curseur du menu.
- ① Apagar y encender el proyector.
 - ② Seleccionar la fuente de proyección.
 - ③ Activar y desactivar el menú.
 - ④ Controlar el cursor del ratón y el cursor del menú.
- ① Ein- und Ausschalten des Projektors.
 - ② Signalquelle auswählen.
 - ③ Aktivieren und Deaktivieren des Menüs.
 - ④ Maus-Cursor und Menü-Cursor.
- ① Zet de projector aan- en uit.
 - ② Kies de bron.
 - ③ Zet het menu aan- en uit.
 - ④ Verplaatst de muiscursor en menucursor.
- ① Per accendere e spegnere il proiettore.
 - ② Selezionare la sorgente di proiezione corrente.
 - ③ Attivare e disattivare il menu.
 - ④ Cursore del mouse e cursore del menu.
- ① Ligar o desligar o projector.
 - ② Seleccionar a fonte da projecção em curso.
 - ③ Activar e desactivar do menu.
 - ④ Cursor do rato e cursor do menu.



Notebook users

Note
Remarque
Nota
Hinweis
Tip
Nota
Nota



Switch to external monitor:
Commuter sur écran autonome:
Impostare su monitor esterno:
Schalten Sie auf externen Monitor:
Schakel naar externe monitor:
Selezione el monitor externo:
Ligue ao monitor externo:

Press Fn and F8 simultaneously:
Appuyez simultanément sur Fn et F8.
Pulse Fn y F8 simultáneamente.
Drücken Sie gleichzeitig Fn und F8.
Druk tegelijkertijd op Fn en F8.
Premere simultaneamente Fn e F8.
Pressionar simultaneamente Fn e F8.

1. Einleitung	4
	Packungsinhalt 4
	Sonderzubehör 4
2. Überblick über die Funktionen	5-8
	Bedienungselemente 5-6
	Fernbedienung 7
	Anschlüsse 8
3. Aufstellung	9-10
	Positionieren von Projektor und Bildschirm 9
	Einschalten des Projektors 9
	Einstellen von Brennweite und Bildgröße 10
	Einstellen des vertikalen Projektorwinkels 10
	Trapezkorrektur 10
	Bewegen/Transport des Projektors 10
	Vorbereitung 10
	Bewegen/Transport des Projektors 10
	Einsetzen der Batterien in die Fernbedienung 10
4. Installation	11-16
	Allgemeine Informationen 11
	Computereingang 11
	Universal Serial Bus (USB) 11
	Externer Monitoranschluß 11
	Video-eingang 11
	Anschluß an einen Computer 12-13
	PC/Macintosh 12
	Anschluß an einen externen Monitor 13
	Anschluß an Video-Ausrüstung 14-15
	CVBS 14
	S-VHS 14
	Scart-Anschluss 14
	Komponenten- und HDTV-Video-Ausrüstung (Pr;Y, Pb/Cr;Y, Cb) 15
	Scart-Anschluss (RGBS) 16
5. Betrieb	17-24
	Vorbereitung 17
	Allgemein 17
	Meldungen 17
	Allgemeine Erläuterung 17
	Rückmeldungen 17
	Beispiele 17
	Menü des On Screen Display 18-22
	Menübaum 18-19
	Allgemeine Erläuterungen 20
	Computer-Einstellungen 21-22
	Display-Einstellungen 21
	Einige Beispiele 21
	Digitaler Zoom/Bildvergrößerung 21
	Automatische Bildeinstellung 21
	Horizontal Größe 21
	Bildverschiebung 22
	Bild-Einstellungen 22
	Video/S-Video-Einstellungen 23
	Display-Einstellungen 23
	Bild-Einstellungen 23

Allgemeine Einstellungen	24
Audio-Einstellungen	24
Allgemeine Anpassungen	24

6. Wartung 25-27

Reinigung	25
Reinigung des Gehäuses	25
Reinigung der Linse	25
Reinigung des Staubfilters	25
Lampe	26
Lampenwechsel	26-27
Reset der Lampenbetriebsdauer	27

7. Fehlersuche 28-31

1. Einleitung



Wir beglückwünschen Sie zum Kauf eines der anspruchsvollsten und zuverlässigsten Produkte, die der Markt heute bietet. Wir sind überzeugt, daß es Ihnen bei richtiger Anwendung jahrelange Freude bereiten wird. Bewahren Sie diese Bedienungsanleitung gut auf, denn sie ist eine praktische Informationsquelle für den Umgang mit Ihrem Projektor. Zu Ihrer eigenen Sicherheit und für einen langen Betrieb Ihres Projektors lesen Sie bitte das beiliegende Sicherheitsmerkblatt.

Packungsinhalt

Bitte überzeugen Sie sich, daß die folgenden Teile in der Projektorschachtel enthalten sind. Sie werden mitgeliefert, um Sie beim Aufbau oder Gebrauch Ihres Projektors zu unterstützen.

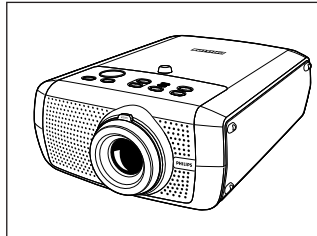

Projektor

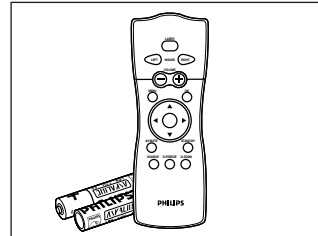

Fernbedienung + Batterien
2 x AAA Zink-Kohle, 1,5 V

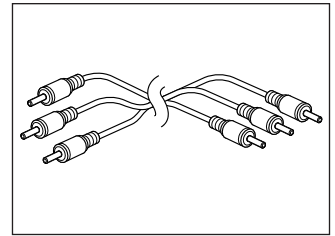

Audio/Video RCA-Kabel

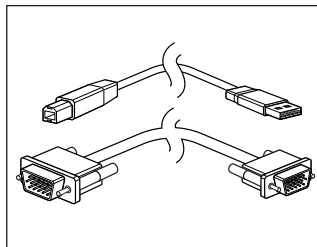

Integriertes VGA/USB-Kabel

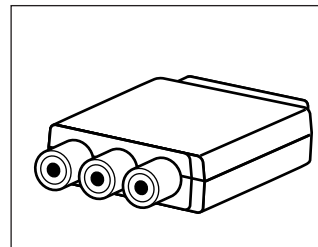

Scart/RCA Audio-Video-Adapter (nicht für die Vereinigten Staaten)

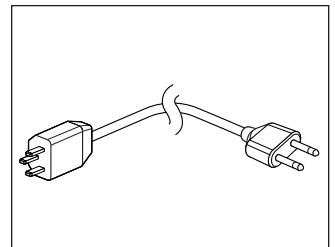

Netzanschlußkabel

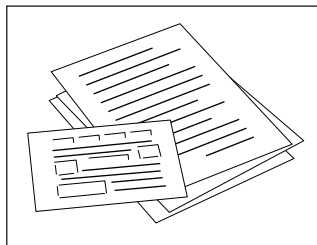

Schnellkarte und Sicherheitsmerkblatt

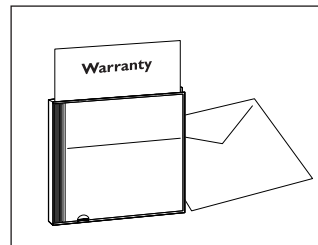

CD-ROM (mit Projektions-assistenten, Garantiekarte, Benutzers-anleitung, Datenblatt und mehr).

Sonderzubehör

- LCA 1120/00 - Weichtasche
- LCA 3116/00 - 132 W Ersatzlampe
- LCA 3118/00 - 150 W Ersatzlampe
- LCA 2211/00 - Deckenhalterung
- LCA 5310/00 - Y-Kabel für Monitor
- LCA 5300/00 - VGA-Verlängerungskabel (15 m)
- LCA 5312/00 - RGBY/Scart-Adapter

2. Überblick über die Funktionen **Bedienungselemente** >

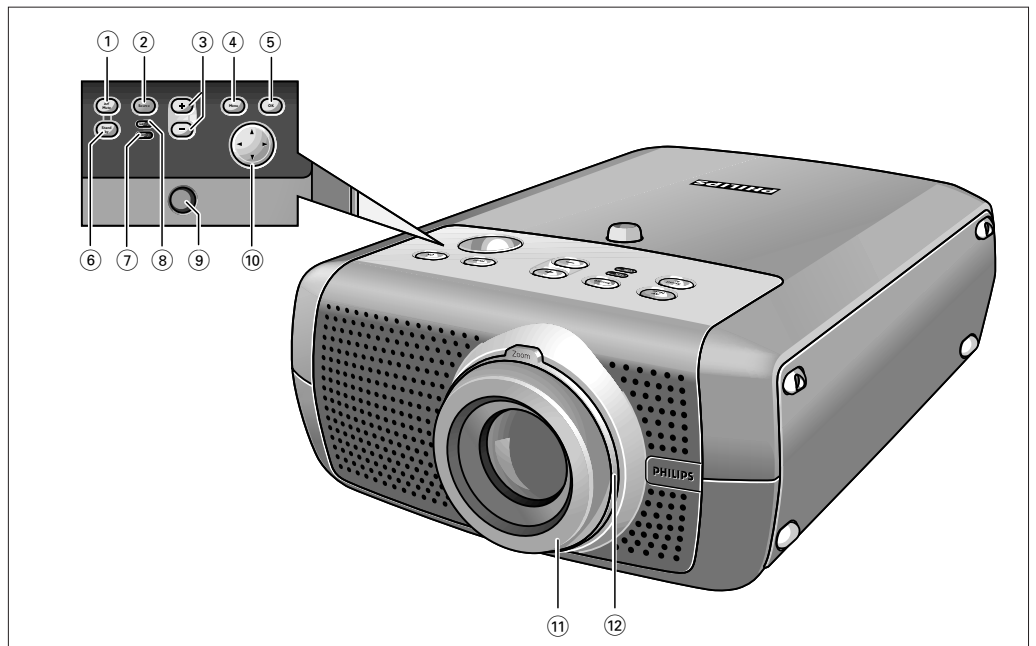

- A(udio)/V(ideo) Mute** ① Zum Stummschalten des Tons vom Projektor und zum Stummschalten des Bildes.
- Source** ② Mit dieser Taste wählen Sie die gewünschte Signalquelle aus (Computer, Komponenten-Video, S-Video oder Video). Mit jedem Tastendruck schalten Sie auf die jeweils nächste Signalquelle um.
- / +** ③ Zur Lautstärkeregelung.
- Menu** ④ Zum Aktivieren und Deaktivieren des Menüs.
- OK** ⑤ Zur Aktionsbestätigung im Menü, wenn das Menü on screen (sichtbar) ist.
- Standby/Standby-Anzeige** ⑥ Mit dieser Taste schalten Sie den Projektor vom Standby-Modus auf Betrieb oder umgekehrt. Die Standby-Anzeige (Text an Taste/Ring um Taste):
- leuchtet bei sich aufwärmendem Projektor orange auf;
 - leuchtet rot auf, wenn sich der Projektor im Power/Standby-Modus befindet;
 - leuchtet bei arbeitendem Projektor grün auf;
 - blinkt bei sich abkühlendem Projektor langsam orange.
- Temperaturanzeige** ⑦
- Leuchtet rot bei unzulässiger Temperatur.
 - Blinkt im Falle einer Ventilatorstörung.
- Lampenkontrollanzeige** ⑧
- Leuchtet grün bei eingeschalteter Lampe.
 - Leuchtet orange, wenn die Lebensdauer der Lampe nahezu abgelaufen ist.
 - Leuchtet rot, wenn die Lebensdauer der Lampe abgelaufen ist.
 - Leuchtet rot und blinkt in kurzen Abständen, wenn beim Einschalten der Lampe ein Fehler aufgetreten ist.
- IR sensor** ⑨ Empfang der Signale von der Fernbedienung.
- Cursorsteuerung** ⑩ Wenn das Menü aktiv ist, steuert die Cursorsteuerung den Menü-Cursor zur Bewegung durch das OSD-Menü. Die Cursorsteuerung arbeitet mit den Tastenoperationen nach unten/nach oben und links/rechts.
- Fokus-Ring** ⑪ Zum Einstellen der Brennweite des projizierten Bildes.
- Zoom-Ring** ⑫ Zum Einstellen der Größe des projizierten Bildes.

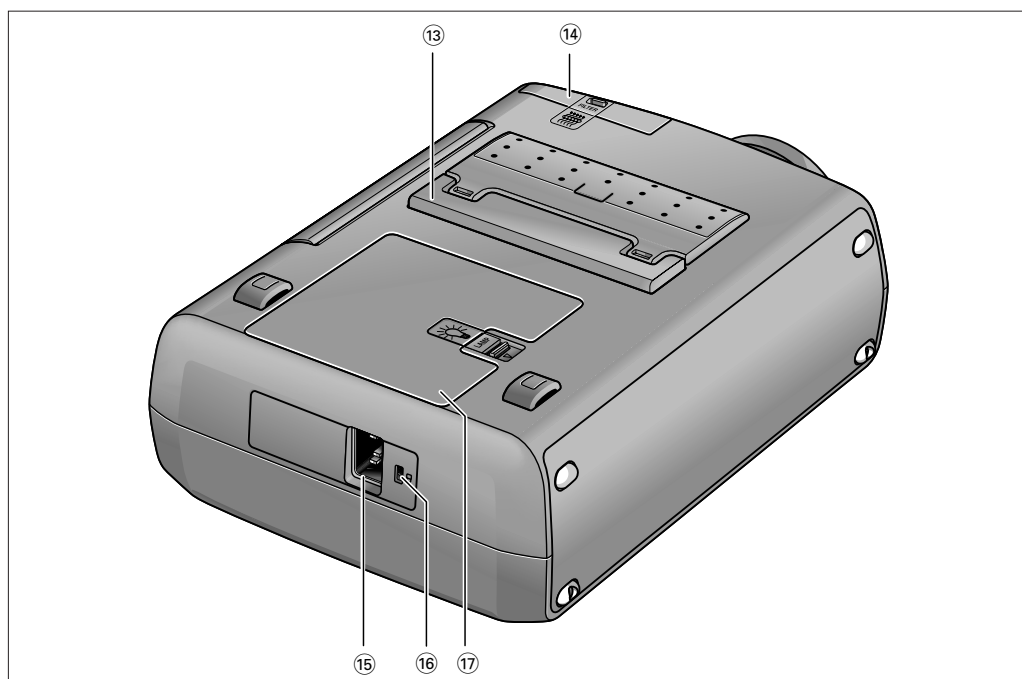

**Höhen-/
Niveaueinstellung** ⑬

Zur Einstellung des vertikalen Projektorwinkels.

Staubfilter ⑭

Netzanschlussbuchse ⑮

Für den Anschluß des Projektors an das Stromnetz.

Verriegelungsschlitz ⑯

Zum Einsetzen einer fakultativen Sperrvorrichtung (Kensington-Schloß).

Lampenfach ⑰

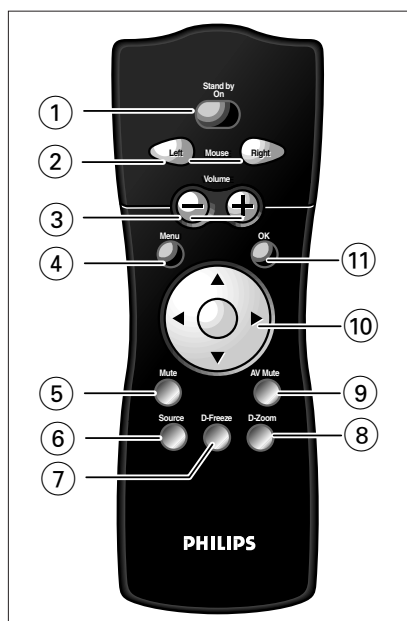

Stand by On ① Mit dieser Taste schalten Sie den Projektor vom Standby-Modus auf Betrieb oder umgekehrt.

Mouse Left/Right ② Fungieren als linke und rechte Maustasten Ihres PC, wenn USB- oder PS/2-Anschluss hergestellt wurde.

- Volume + ③ Zur Lautstärkeregelung.

Menu ④ Zum Aktivieren und Deaktivieren des Menüs.

Mute ⑤ Zum Stummschalten des Tons vom Projektor.

Source ⑥ Mit dieser Taste wählen Sie die gewünschte Signalquelle aus (Computer, Komponenten-Video, S-Video oder Video). Mit jedem Tastendruck schalten Sie auf die jeweils nächste Signalquelle um.

D(igital)-Freeze ⑦ Mit dieser Taste können Sie ein bewegtes Bild einfrieren ('Standbild') und zwischen dem Freeze-Modus und bewegter Bilddarstellung umschalten.

D(igital)-Zoom ⑧ Zum Ein- und Ausschalten der Funktion 'Digitaler Zoom' (Umschalter). Bei eingeschalteter Funktion 'Digitaler Zoom' wird das Bild mit dem über den Menübefehl 'Bildvergrößerung' eingestellten Zoom-Faktor vergrößert.

A(udio)/V(ideo) Mute ⑨ Zum Stummschalten des Tons vom Projektor und zum Stummschalten des Bildes.

Cursorsteuerung ⑩ Zur Manipulation des Maus-Cursors an dem angeschlossenen Computer, solange das Menü nicht aktiv ist. Wenn das Menü aktiv ist, steuert die Cursorsteuerung den Menü-Cursor zur Bewegung durch das OSD-Menü. Die Cursorsteuerung arbeitet mit den Tastenoperationen nach unten/nach oben und links/rechts.

Hinweis Die Cursorsteuerung kann nur dann als Maus-Cursor fungieren, wenn Projektor und Computer über USB- oder PS/2-Verbinder angeschlossen sind. Windows 98, Windows ME, Windows 2000 oder Windows XP sollte auf dem Computer installiert sein, wenn Sie die USB-Verbindung herstellen.

OK ⑪ Zur Aktionsbestätigung im Menü, wenn das Menü on screen (sichtbar) ist.

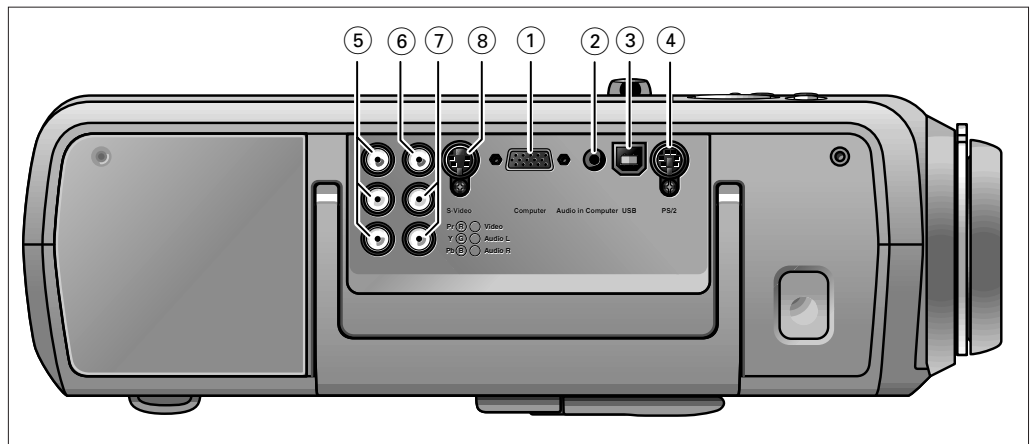
**Datenquellenanschlüsse**

Computer ① Eingangsbuchse für den Anschluß an das Datenausgangs-Terminal eines Computers.

Audio in Computer ② Eingangsbuchse für den Anschluß an den Audioausgang eines Computers.

USB (stromaufwärts) ③ Ein-/Ausgangsbuchse für den Anschluß eines PCs oder Apple Macintosh Computers, der mit einem USB-Abwärtsanschluß ausgestattet ist. Wenn eine USB-Verbindung benutzt wird, kann der Maus-Cursor am angeschlossenen Computer über die Fernbedienung des Projektors gesteuert werden. Vergewissern Sie sich, dass Windows 98, Windows ME, Windows 2000 oder Windows XP auf dem Computer installiert ist.

PS/2 ④ Ein-/Ausgangsbuchse für den Anschluß eines PCs oder Apple Macintosh Computers, der mit einem PS/2-Anschluß ausgestattet ist. Wenn eine PS/2-Verbindung benutzt wird, kann der Maus-Cursor am angeschlossenen Computer über die Fernbedienung des Projektors gesteuert werden.

Video quellenanschlüsse

Component in ⑤ Eingangsbuchsen für den Anschluss an DVD- und HDTV-Videoausrüstung. Diese Buchsen können an die folgenden Ausgangsbuchsen angeschlossen werden: RGB-Y, YCbCr, YpbPr (480p, 720p, 1080 i).

Video ⑥ Eingangsbuchse für den Anschluß an die Video out-Buchse eines Videorekorders, Laser Disc Players, einer Videokamera oder eines TV mit einer AV-Ausgangsbuchse. Diese Buchsen können an CVBS-Ausgangsbuchsen angeschlossen werden.

Audio L/R ⑦ Input sockets to connect to the Audio out sockets of a video recorder, laser disc player, video camera or TV with AV output socket.

S-Video ⑧ Eingangsbuchse für den Anschluß an die S-Video out-Buchse eines S-VHS-Videorekorders, eines VCR, Laser Disc Players, einer Videokamera oder eines TV mit AV-Ausgangsbuchse. Eingangsbuchse für den Anschluß an eine S-Video/S-VHS (Y/C) Ausgangsbuchse.

3. Aufstellung



Positionieren von Projektor und Bildschirm

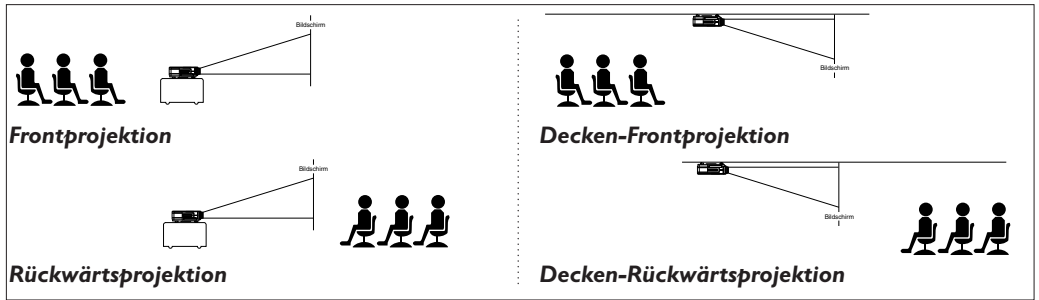

- Stellen Sie den Projektor auf eine stabile, ebene Oberfläche, die nicht direkter Sonneneinstrahlung ausgesetzt sein soll und sich in sicherer Entfernung von starker Staub-, Schmutz- und Hitzeentwicklung sowie von Wasser, Feuchtigkeit, Vibration und starken Magnetfeldern befindet.
- Sämtliche Lufteintritts- und -austrittsöffnungen sind freizuhalten, um eine ausreichende Kühlung des Projektors zu gewährleisten.
- Positionieren Sie den Projektor derart, dass Zuschauer nicht in den Lichtstrahl des Projektors blicken können.
- Wählen Sie eine Bildschirmgröße, die der Zahl der Zuschauer und der Raumgröße angemessen ist.
- Die Bildqualität ist am besten, wenn Sie direkt vor dem Projektorbildschirm sitzen.
- Der Projektor kann sowohl für Frontprojektions-, rückwärtige Projektions- und Deckenprojektionsanwendungen verwendet werden. Als Fabrikstandard wurde Frontprojektion eingestellt. Über das OSD-Menü können Sie zu Rückwärts- oder Deckenprojektion wechseln. Sie können zur rückwärtigen oder Deckenprojektion über die 'Spiegelungsfunktion' im 'Bild'-Menü übergehen.

Einschalten des Projektors

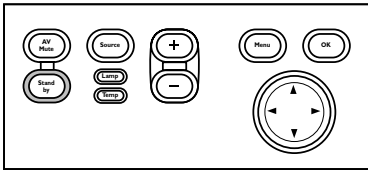

- 1 Stecken Sie das Netzkabel in die Netzanschlussbuchse des Projektors und schließen Sie es dann an die Wandsteckdose an.
 - Die Standby-Kontrollanzeige leuchtet rot auf, der Projektor befindet sich nun im Power/Standby-Modus.
- 2 Entfernen Sie den Linsendeckel.
- 3 Drücken Sie *eine beliebige* Taste am Projektor oder auf der Fernbedienung.
 - Die Standby-Kontrollanzeige leuchtet grün auf.
 - Sobald die Projektionslampe eingeschaltet ist, wird die Startseite mehrere Sekunden lang angezeigt.
- 4 Drücken Sie *zweimal* die Taste Standby, um den Projektor wieder auf den



Warnung

Nach dem Ausschalten des Projektors können Sie diesen erst nach einer Wartezeit von 1 Minute wieder einschalten.

Drücken Sie die Standby-Taste erneut zum Bestätigen.
Drücken Sie OK, um diese Meldung auszublenden.

- Die Standby-Warnung wird 20 Sekunden lang angezeigt.
 - Sie können die Standby-Warnung ausblenden, indem Sie die Taste OK drücken.
- 5 Drücken Sie zur Bestätigung erneut die Taste Standby.
 - 6 Ziehen Sie das Netzkabel, um die Stromzufuhr vollkommen zu unterbrechen.

Sparen Sie Energie! Bitte versetzen Sie den Projektor in die PowerStandby-Position, wenn Sie ihn länger als 15 Minuten nicht verwenden.

Der Projektor schaltet automatisch in den Power/Standby-Modus 'Auto-Standby', wenn 30 Minuten lang keine Signale eingeht. Diese Zeitdauer kann über das Menü 'Optionen' eingestellt werden.

Bevor Sie den Netzstecker ziehen, vergewissern Sie sich, daß sich das Kühlgebläse abgeschaltet hat (etwa 3 Minuten, nachdem der Projektor auf Power Standby geschaltet wurde).

3. Aufstellung



Einstellen von Brennweite und Bildgröße

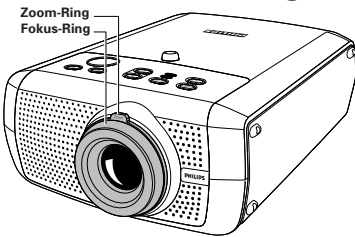

- Verwenden Sie den Zoom-Ring, um die Bildgröße einzustellen.
- Verwenden Sie den Fokus-Ring, um den Brennweite einzustellen.

Einstellen des vertikalen Projektorwinkels

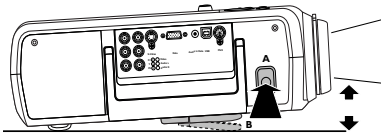

Zum Anheben:

- Halten Sie Knopf A gedrückt und heben Sie das Gerät an, um den Projektor höher zu stellen.
- Die Höhen-/Niveaueinstellung B kommt heraus.

Zum Absenken:

- Halten Sie Knopf A gedrückt und lassen Sie den Projektor behutsam herab.
- Verwenden Sie den Fokus-Ring und den Zoom-Ring, um Bildfokus und Bildgröße neu einzustellen.

Trapezkorrektur



Wenn Projektor und Bildschirm nicht richtig stehen, erscheint das Bild verzerrt und produziert so eine Trapezverzerrung (Bildoberbreite größer als Bildunterseite oder umgekehrt). Wenn ein Trapezbild vorkommt, wird das Verhältnis 4:3 weiterhin garantiert. Dies ist dann besonders wichtig, wenn der Projektor zusammen mit einem 'Intelligenten Whiteboard' benutzt wird. Die Trapezkorrektur ermöglicht es Ihnen, die Bildverzerrung der vertikalen Trapezverzerrungstypen durch interne Skalierung zu korrigieren. Diese Korrekturfunktion ist durch die Option 'Trapezkorrektur' im Menü 'Optionen' des Bildschirmdisplay- (OSD) Menüs zugänglich.

Bewegen/Transport des Projektors

Vorbereitung

- 1 Drücken Sie den Stand by-Schalter, um den Projektor auf Power/Standby zu schalten.
 - Die Standby-Kontrolleuchte leuchtet rot auf.
- 2 Warten Sie, bis sich das Kühlgebläse ausschaltet (etwa 3 Minuten, nachdem der Projektor ausgeschaltet wurde) und ziehen Sie das Netzkabel und alle anderen Kabel heraus.
- 3 Setzen Sie den Linsendeckel wieder auf, damit Staub, Schmutz oder andere Verunreinigungen das Vorderteil der Projektorlinse nicht beeinträchtigen oder beschädigen können, wenn der Projektor bewegt wird.

Hinweis

Legen Sie den Projektor niemals auf die Seite, auf der sich die Anschlüsse befinden.

Bewegen/Transport des Projektors

Der Projektor enthält zahlreiche Glas- und Präzisionsteile. Beachten Sie beim Transport des Projektors nachstehende Verpackungshinweise, um Geräteschäden zu vermeiden.

- Wenn Sie den Projektor mit sich führen, so verwenden Sie hierzu einen geeigneten Transportkoffer (z. B. die optionale Weichtasche).
- Verwenden Sie für den Transport des Projektors zur Durchführung von Reparaturen möglichst die Originalverpackung. Wenn diese nicht mehr verfügbar ist, verwenden Sie eine gleichwertige Verpackung mit ausreichendem Puffermaterial zum Schutz vor Stößen.
- Wenn Sie den Projektor als Frachtgut oder Gepäckstück aufgeben möchten, so legen Sie das Gerät zunächst in einen geeigneten Transportkoffer (z. B. die optionale Weichtasche). Legen Sie den Transportkoffer bzw. die Tasche nun in eine feste Transportbox mit

Einsetzen der Batterien in die Fernbedienung

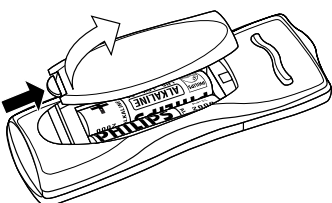

- 1 Drücken und schieben Sie den Deckel in Pfeilrichtung.
- 2 Legen Sie zwei 'AAA'-Batterien entsprechend der Darstellung im Innern des Batteriefachs ein.
- 3 Setzen Sie den Deckel wieder auf und lassen Sie ihn einrasten.

Hinweis

Der maximale Wirkungsbereich der Fernbedienung beträgt ungefähr 15 m.

Allgemeine Informationen

Computereingang

Der Computer-eingang ist sowohl für Apple Macintosh Computer (Power Book und Power Mac) wie auch für IBM-kompatible PCs geeignet. Der Projektor ist mit Microsoft (R), Windows (R) 95/98/ME/2000/XP kompatibel und nimmt Eingangssignale von allen Computern, die folgende Spezifikationen aufweisen, an:

- Multiscan VGA-SXGA
- Horizontale Abtastgeschwindigkeit: 15-108 kHz
- Vertikale Refresh-Rate: 50-120 Hz
- Bandbreite: 140 MHz
- Display-Datenkanal (DDC): 1/2B

Der Datenausgang IBM-kompatibler PCs kann unter Verwendung standardmäßiger Datenkabel direkt an den Projektor angeschlossen werden. Beim Anschluss des Projektors an einen Macintosh-Computer, der mit einem 2-reihigen 15-Pin-Verbinder ausgerüstet ist, ist ein VGA/MAC-Adapter (in Ihrem PC-Fachgeschäft erhältlich) erforderlich. Wenn Ihr Computer mit einem 3-reihigen Verbinder ausgerüstet ist, dann wird kein Adapter benötigt.

Universal Serial Bus (USB)

Über den USB-Anschluß (Universal Serial Bus) können Sie den Projektor an Computer anschließen, die über eine USB-Schnittstelle verfügen. Auf diese Weise wird Ihre Präsentation zu einem wahren Hot-Plug&Play-Ereignis.

Maussteuerung:

Bei Nutzung des USB-Anschlusses wird die Maus der Fernbedienung automatisch aktiviert. Sie können nun über die Cursorsteuerung auf der Fernbedienung den Mauszeiger des angeschlossenen Computers sowie den Cursor auf dem Projektor-Bildschirm steuern.

Hinweis

Je nach spezifischer Hardware- bzw. Softwarekonfiguration können beim Einsatz eines Apple Macintosh USB-Funktionsstörungen auftreten. Diese Störungen sind nicht auf den Projektorbetrieb zurückzuführen.

Externer Monitoranschluß

Ein separater externer Monitor (oder zweiter Projektor) kann an den Projektor angeschlossen werden. Das projizierte Bild wird gleichzeitig auf dem Monitor abgebildet, selbst wenn sich der Projektor im Standby-Modus oder Off- (aus) Modus befindet.

Video-eingang

Der Projektor akzeptiert das Eingangssignal aller bekannten Videoformate, einschließlich NTSC 3.58, 4.43, PAL B, G, D, H, I, N, M und SECAM-Signale. Der Projektor erkennt diese Standards und paßt sich automatisch an. Mit dem Merkmal 'Bildformat' können Sie eine von fünf Bildformat-Optionen wählen: 4:3, 16:9, 16:9 vergrößert, 4:3 auf einem Bildschirm 16:9 oder 16:9 auf einem Bildschirm 4:3.

ACHTUNG

Schalten Sie den Projektor und externe Geräte stets aus, bevor Sie Anschlüsse vornehmen.

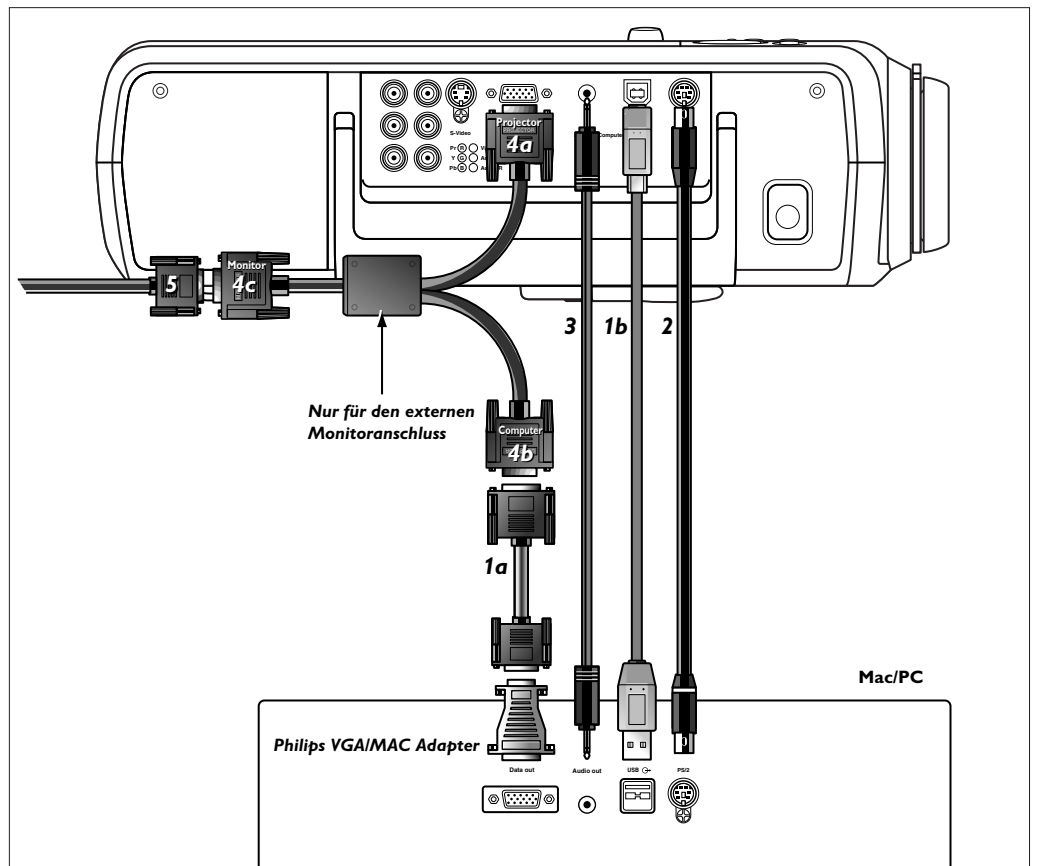

PC/Macintosh

- 1** Schließen Sie das Data out-Terminal des Computers an das Computer (in)-Terminal des Projektors an und fixieren Sie die Stecker durch Anziehen der Flügelschrauben. Verwenden Sie hierzu das mitgelieferte VGA/USB-Kabel **(1a)**.
 - 2** Schließen Sie die USB (stromaufwärts) -Buchse des Projektors an den USB-Stromabwärts-Port des Computers an. Verwenden Sie hierzu das mitgelieferte VGA/USB-Kabel **(1b)**.
- oder:
- 2** Schließen Sie die Buchse PS/2 (aus) des Projektors an die Buchse PS/2 (ein) des Computers an. Verwenden Sie hierzu ein optionales PS/2-Kabel **(2)**.
 - Beim Einschalten schalten Sie *zuerst* den Projektor und *dann* den PC ein.
 - Sie können nun den Maus-Cursor am Computer und am Bildschirm anhand der Cursorsteuerung auf der Fernbedienung manipulieren. Bei Benutzung des USB-Anschlusses stellen Sie sicher, dass Windows 98, Windows ME, Windows 2000 oder Windows XP auf dem Computer installiert ist.
 - Die Bildschirmeinstellungen des Computers werden so abgeändert, daß Sie der Leistungsfähigkeit des Projektors entsprechen.
 - 3** Ggf. können Sie die Audio-Ausgangsbuchse des Computers an die Buchse Audio in Computer des Projektors anschließen. Verwenden Sie hierzu ein optionales Audiokabel **(3)**.
 - Audio-Information vom Computer wird dann über den Projektorlautsprecher wiedergegeben.

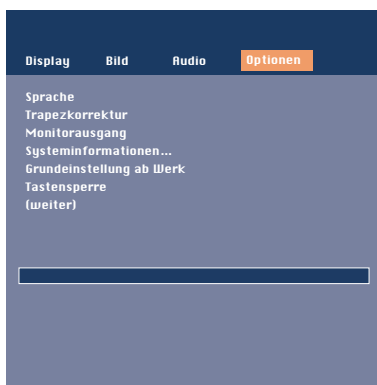
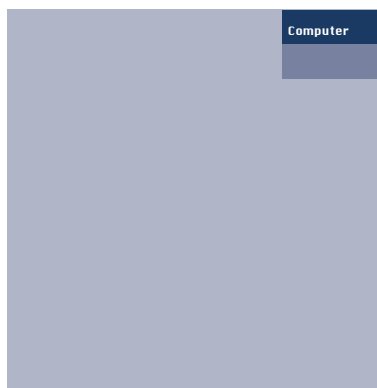
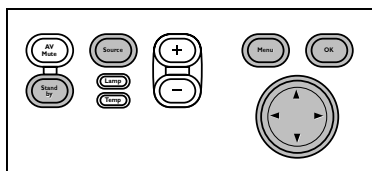

Anschluß an einen externen Monitor

- 1 Schließen Sie den mit 'Projector' **(4a)** bezeichneten VGA Y-Verbinder eines optionalen VGA Y-Kabels an die Eingangsbuchse Computer Ihres Projektors an.
- 2 Schließen Sie das mitgelieferte VGA-Kabel **(1a)** zwischen dem Computer und dem mit 'Computer' **(4b)** bezeichneten VGA Y-Verbinder an.
- 3 Schließen Sie den mit 'Monitor' **(4c)** bezeichneten VGA Y-Verbinder an das VGA-Kabel **(5)** des Monitors an.
- 4 Schalten Sie Ihren PC ein.
- 5 Schalten Sie den Projektor ein.
- 6 Drücken Sie Source, um 'Computer' zu wählen.
 - Auf dem Bildschirm erscheint 'Computer' .
- 7 Drücken Sie Menu.
 - Auf dem Bildschirm erscheint die Menüleiste.
- 8 Verwenden Sie die Cursorsteuerung, um 'Optionen' in der Menüleiste zu wählen.
- 9 Verwenden Sie die Cursorsteuerung, um 'Monitorausgang' zu wählen.
- 10 Verwenden Sie die Cursorsteuerung, um 'Ein' zu wählen
- 11 Drücken Sie OK zum Aktivieren.
 - Der Projektor zeigt die Notwendigkeit an, das Y-Kabel anzuschließen.
- 12 Schalten Sie den externen Monitor an.
 - Das projizierte Bild wird gleichzeitig auf dem Monitor abgebildet.

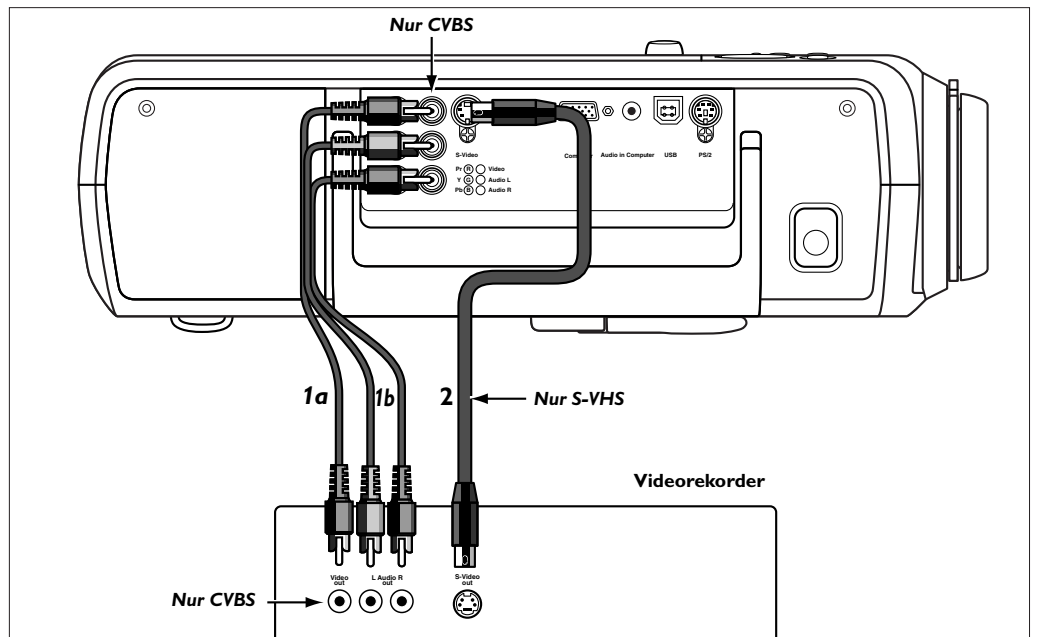

- CVBS**
- Schließen Sie die Video out-Buchse eines VCR, Laser Disc Players, einer Videokamera oder eines TV an die Video (in) -Buchse des Projektors an.
Verwenden Sie hierzu das mitgelieferte Video/Audio-Verbindungskabel **(1a)**.
 - Schließen Sie die Audio out L/R-Buchsen des VCR, Laser Disc Players, der Videokamera oder des TV an die Audio (in) L/R -Buchsen des Projektors an.
Verwenden Sie hierzu das mitgelieferte Video/Audio-Verbindungskabel **(1b)**.

- S-VHS**
- Schließen Sie die S-Video out-Buchse eines S-VHS-Videorekorders, Laser Disc Players, einer Videokamera oder eines TV an die S-Video-Buchse (in) des Projektors an.
Verwenden Sie hierzu ein optionales S-Video-Verbindungskabel **(2)**.
 - Schließen Sie die Audio out L/R-Buchsen des S-VHS-Videorekorders, Laser Disc Players, der Videokamera oder des TV an die Video Audio (in) L/R-Buchsen des Projektors an.
Verwenden Sie hierzu das mitgelieferte Video/Audio-Verbindungskabel **(1b)**.

Scart-Anschluss

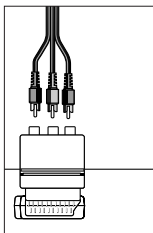

Scart Adapter

(nicht für die Vereinigten Staaten)

- CVBS**
- Schließen Sie den mitgelieferten Scart/RCA Audio-Video-Adapter an den Scart-Anschluß des VCR, Laser Disc Players, der Videokamera oder des TV an.
 - Stecken Sie das mitgelieferte Video/Audio-Verbindungskabel sowohl in den Adapter als auch in die Video-Buchse und Audio (in) L/R-Buchsen des Projektors.

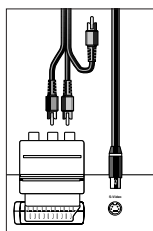

Scart Adapter

(nicht für die Vereinigten Staaten)

- S-VHS**
- Plug an optional S-Video connection cable into the VCR and the S-Video socket of the projector.

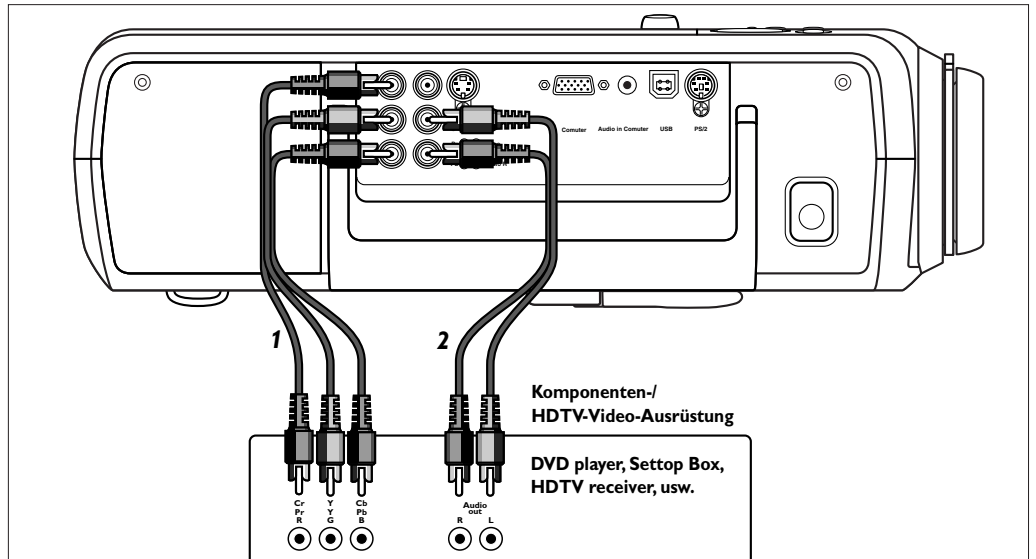

Komponenten- und HDTV-Video-Ausrüstung

Pr, Y, Pb/Cr, Y, Cb

- 1** Schließen Sie die Komponenten-Eingangsbuchsen des Projektors (Component in) an die entsprechenden Ausgangsbuchsen Ihrer Komponenten- oder HDTV-Videoausrüstung (R, G, B / Pr;Y, Pb/Cr;Y, Cb) an.
Verwenden Sie hierzu das mitgelieferte Audio/Video-Anschlusskabel **(1)**.
- 2** Ggf. können Sie die Audio (in) L/R Ausgangsbuchsen der Komponenten- oder HDTV-Videoausrüstung an die Audio L/R Eingangsbuchsen des Projektors anschließen.
Verwenden Sie hierzu ein optionales Audio-Anschlusskabel **(2)**.
 - Audio-Information von der Komponenten- oder HDTV-Videoausrüstung wird über den Projektorlautsprecher wiedergegeben.

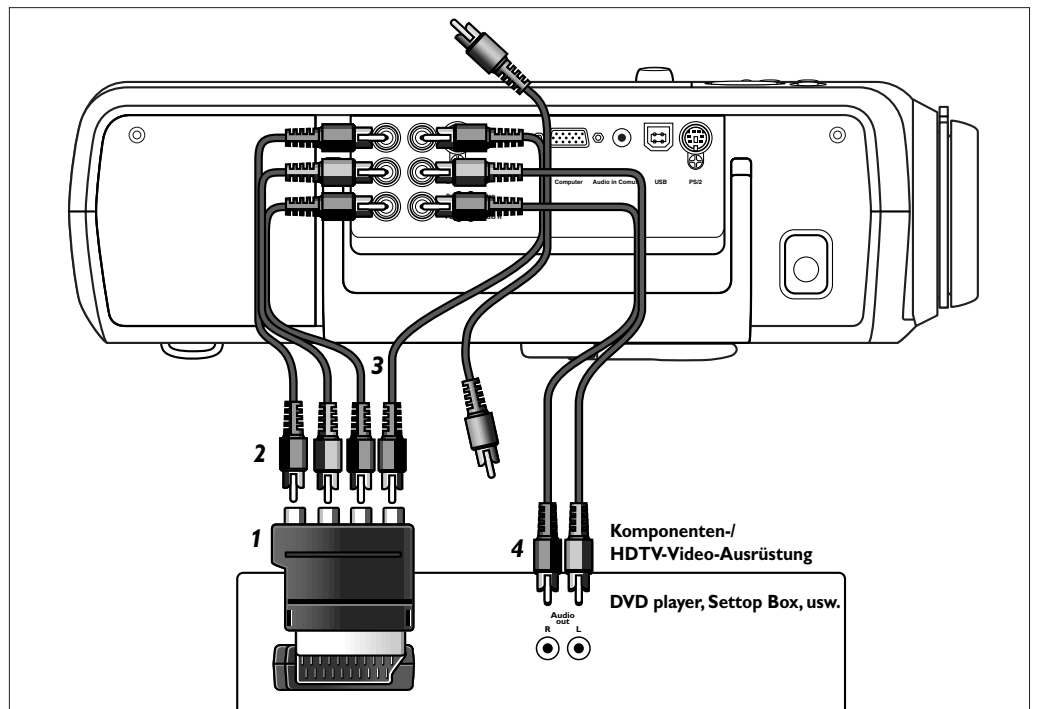
**Scart-Anschluss****RGBS**

- 1** Schließen Sie einen optionalen Scart/RCA Audio Video-Adapter (**1**) an den Scart-Verbinder Ihrer Komponenten- oder HDTV-Videoausrüstung an.
- 2** Schließen Sie die Komponenten-Eingangsbuchsen (Component in) des Projektors an die Ausgänge R, G und B des Adapters an.
Verwenden Sie hierzu das mitgelieferte Audio/Video-Anschlusskabel (**2**).
- 3** Schließen Sie den Video Eingang des Projektors an den Y-Ausgang des Adapters an.
Verwenden Sie hierzu ein optionales Audio/Video-Anschlusskabel (**3**).
- 4** Wählen Sie 'Komponenten-Video' Eingang durch Drücken der Taste Source.
– Auf dem Bildschirm erscheint 'Komponenten-Video'.
- 5** Ggf. können Sie die Audio L/R Ausgangsbuchsen der Komponenten- oder HDTV-Videoausrüstung an die Audio L/R Eingangsbuchsen des Projektors anschließen.
Für Verwenden Sie hierzu ein optionales Audio-Anschlusskabel (**4**).
– Audio-Information von der Komponenten- oder HDTV-Videoausrüstung wird über den Projektorlautsprecher wiedergegeben.

Komponenten-Video

Allgemein

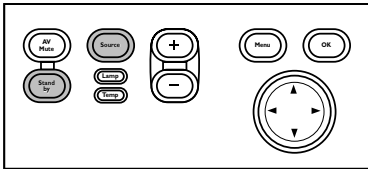

Hinweis

1 Drücken Sie den Stand by-Schalter, um den Projektor einzuschalten.

- Die Standby-Kontrollanzeige leuchtet grün auf, und der Startbildschirm (falls aktiviert) wird mehrere Sekunden lang angezeigt.

2 Wählen Sie die benötigte Quelle (Computer; Komponenten-Video Video oder S-Video), indem Sie die Source-taste drücken.

Ist lediglich eine Eingangsquelle angeschlossen, so wird diese automatisch ausgewählt 'Auto-Quellenwahl'. Sind hingegen mehrere Eingangsquellen angeschlossen, so wird die Signalquelle mit der höchsten Prioritätsstufe ausgewählt (Computer, Komponenten-Video, S-Video oder Video). Diese Einstellung kann über das Menü 'Optionen' geändert werden.

3 Schalten Sie den Computer ein oder starten Sie die Videowiedergabe.

- Auf dem Bildschirm erscheint eine Rückmeldung, die die gewählte Quelle angibt.

Meldungen

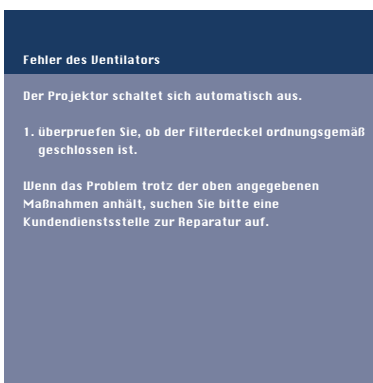

Allgemeine Erläuterung

Meldungen erscheinen

in der Mitte des Bildschirms. Das Problem wird in der Kopfzeile der Meldung angezeigt.

Lösungsvorschläge erscheinen in dem grauen Feld der Fehlermeldung.

Diese Meldungen können nicht unterdrückt werden.

Rückmeldungen

Rückmeldungen werden in der oberen rechten Ecke des Bildschirms angezeigt. Sie erscheinen, wenn:

- ein Signal kommt oder geht;
- eine Eingangsquelle geändert wird;
- die Funktion A/V-Stumm aktiviert ist;
- die automatische Bildfunktion auf Ein gestellt wird.

Beispiele

Diese Meldungen werden nur angezeigt, wenn die Menüoption 'Statusmeldungen' im Menü 'Optionen' auf 'Ein' steht. Alle Meldungen erlöschen automatisch nach 4 Sekunden.

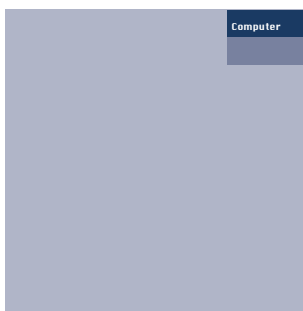

Computer als Quelle ausgewählt.



Video als Quelle ausgewählt, kein Eingangssignal.

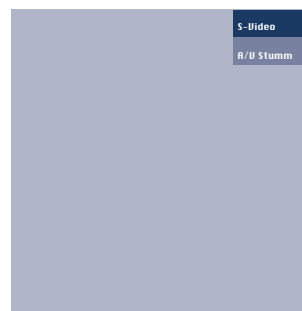

S-Video als Quelle ausgewählt, A/V stummgeschaltet



Komponenten-Video als Quelle ausgewählt, A/V stummgeschaltet

5. Betrieb

Menü des On Screen Display (OSD) >

Menübaum

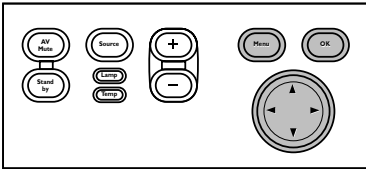

Alle Video- und Datenanpassungen und -einstellungen (außer A/V Mute) werden über *On Screen Displays* und mit Hilfe von Menu, OK und der Cursorsteuerung am Projektor oder an der Fernbedienung vorgenommen. Der Projektor wird im Werk auf Standardspezifikationen eingestellt. Allerdings können Sie diese Spezifikationen Ihren eigenen Vorzügen entsprechend einstellen.

Des Projektors Menübildschirme ermöglichen Ihnen, die verschiedenen Projektoreinstellungen zu ändern (sowohl für Computer als auch Video). Bzgl. Erläuterung und Funktion verweisen wir auf die nächsten Seiten.

COMPUTER-MODUS



Hauptmenü	Untermenü	Einstellung
Display	Digitaler Standbild	Aus Ein
	Digitaler Zoom	Aus Ein
	Bildvergrößerung	min max
	Automatische Bildeinstellung	Aus Ein
	Horizontale Größe	min max
	Abstimmung	min max
	Bildverschiebung	Cursor controlled Shift



Bild	Helligkeit	min max
	Kontrast	min max
	Schärfe	scharff weich
	Spiegelung	AB BA VB VA
	Farbcharakteristik	vivid natural
	Farbtemperatur	warm kalt
	Rot	min max
Grün	min max	
Blau	min max	

VIDEO/S-VIDEO-MODUS

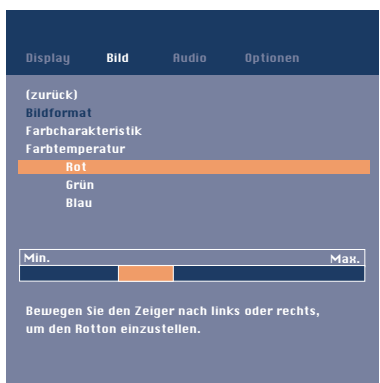

Hauptmenü	Untermenü	Einstellung
Display	Digitaler Standbild	Aus Ein
	Digitaler Zoom	Aus Ein
	Bildvergrößerung	min max
Bild	Helligkeit	min max
	Kontrast	min max
	Farbe (nur für NTSC)	min max
	Sättigung	min max
	Schärfe	scharff weich
	Spiegelung	AB BA VB VA
	Bildformat	4:3: 16:9 16:9 vergrößert 4:3 auf einem Bildschirm 16:9 16:9 auf einem Bildschirm 4:3
	Farbcharakteristik	vivid natural
	Farbtemperatur	warm kalt
	Rot	min max
	Grün	min max
Blau	min max	

Menübaum

ALLGEMEINE ÄNDERUNGEN/EINSTELLUNGEN

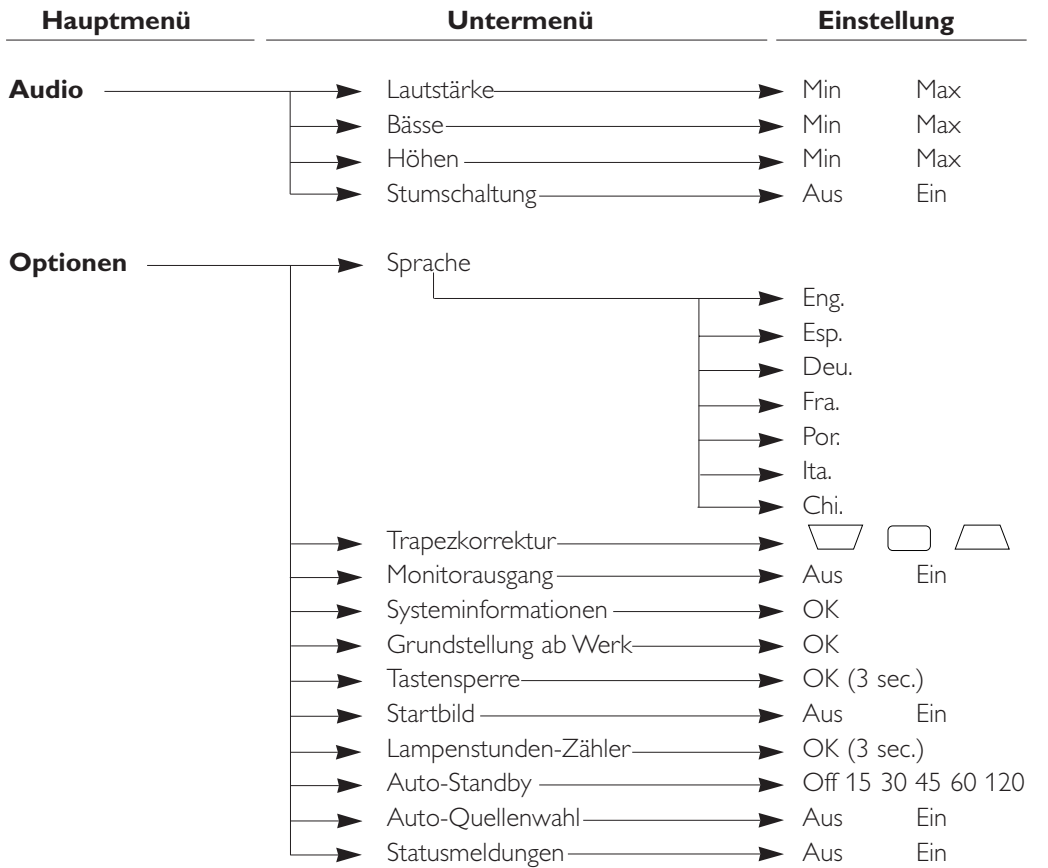
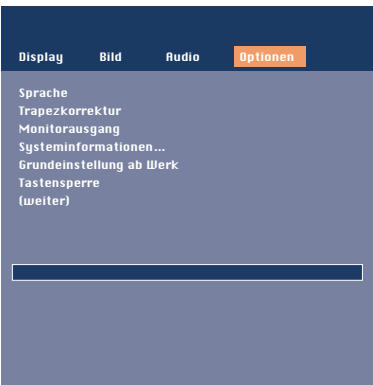
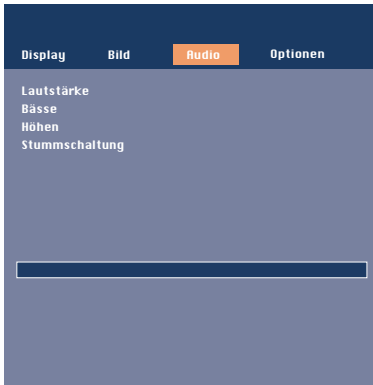

Allgemeine Erläuterungen

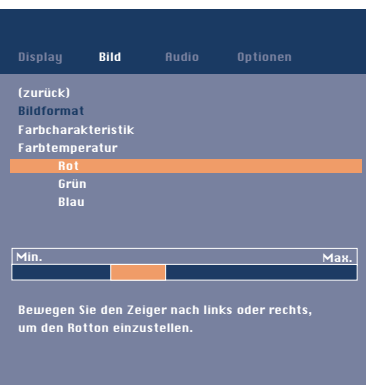
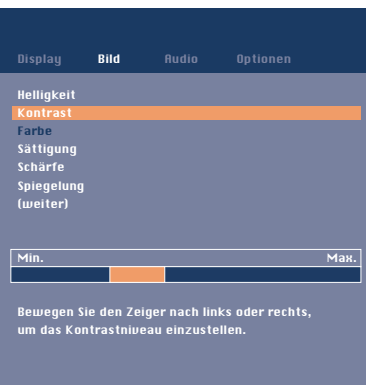
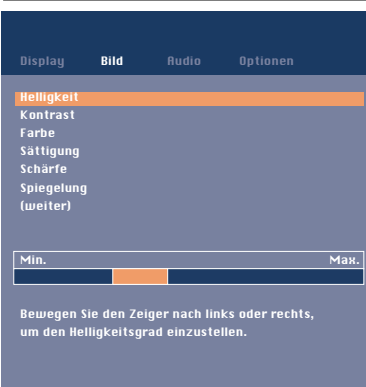
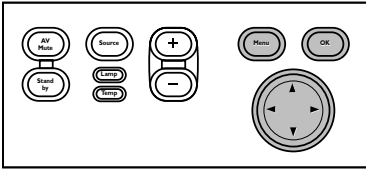

1 Drücken Sie Menu.

- Die Menüleiste erscheint auf dem Bildschirm.
Das erste Merkmal ist hervorgehoben und sein Untermenü wird angezeigt.

Je nach ausgewählter Quelle (Computer, Komponenten Video, S-Video oder Video) können bestimmte Optionen des Untermenüs grau erscheinen. Dies zeigt an, daß diese Funktionen:

- in einem bestimmten Modus nicht zur Verfügung stehen,
- keine Funktion für die gewählte Quelle haben.

Beispiel:

- 'Horizontale Größe' im Menü 'Display', wenn 'Automatische Bildeinstellung' auf Ein steht.
- Farbe im Menü Bild, wenn der Signaltyp nicht NTSC ist.

- 2 Betätigen Sie die Cursorsteuerung nach links und/oder rechts, um den Cursor auf ein anderes Merkmal in der Menüleiste zu plazieren.
- 3 Wählen Sie das Merkmal im Untermenü, das eingestellt werden soll, indem Sie die Cursorsteuerung nach oben und/oder unten führen. Wenn nicht alle Befehle eines Menüs auf dem Bildschirm angezeigt werden können, so erscheint am Ende der Liste der Hinweis 'weiter'. Drücken Sie OK, um die Folgeseite der Liste aufzurufen. Über den Befehl 'zurück' kehren Sie zur ersten Seite der Liste zurück.
- 4 Führen Sie die Cursorsteuerung nach links und/oder rechts, um das gewählte Merkmal im Aktionsfenster, das sich unten am Bildschirm befindet, einzustellen.
- 5 Wählen Sie das nächste Merkmal, das im Untermenü eingestellt werden soll, und gehen Sie wie oben beschrieben vor.
- 6 Drücken Sie Menu, um das On Screen Display zu schließen.

Computer-Einstellungen

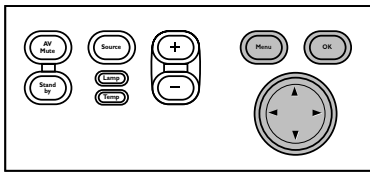

Tips für Windows Benutzer

Zum korrekten Einstellen der horizontalen Größe und Phase:

- 1 Wählen Sie 'Start' und 'Shut down' in der Windows-Taskleiste.
- 2 Stellen Sie den Regler für die horizontale Größe am Projektor so ein, daß keine vertikalen Balken sichtbar sind.
- 3 Stellen Sie jetzt die Phase des Projektors auf optimale Lesbarkeit ein.
- 4 Aktivieren Sie die Schaltfläche 'No' im Windows 95 Abschaltbildschirm, um die Abschaltaktion abubrechen.



Hinweis

Für den Datensignaleingang können die folgenden Display- und Bild-Einstellungen vorgenommen werden.

Display-Einstellungen

- Drücken Sie Menu und wählen Sie Display in der Menüleiste. Die folgenden Display-Einstellungen können jetzt im Einklang mit den Anweisungen unter 'Allgemeine Erläuterungen' vorgenommen werden:
 - *Digitales Standbild*: hält ein bewegtes Bild fest (Standbild);
 - *Digitaler Zoom*: vergrößert einen Bildausschnitt;
 - *Bildvergrößerung*: zur Einstellung des Zoom-Faktors;
 - *Automatische Bildeinstellung*: stellt automatisch Größe und Position der Abbildung optimal auf das Bildschirmbild ein;
 - *Horizontale Größe*: stellt die Computerabbildung in horizontaler Richtung so ein, daß sie den Bildschirm vollständig ausfüllt;
 - *Abstimmung*: minimiert Bildfehler. Wenn Sie den Projektor erstmals an Ihren PC anschließen, sollten Sie unbedingt die Phasensteuerung für eine optimale Lesbarkeit des projizierten Textes einstellen;
 - *Bildverschiebung*: stellt die Computerabbildung in horizontaler und vertikaler Richtung ein, um sie auf dem Bildschirm zu zentrieren.

Einige Beispiele

Die folgenden Display-Einstellungsprozeduren gehen nach einer etwas anderen Abfolge vor oder bedürfen evtl. weiterer Erläuterungen.

Digitaler Zoom/Bildvergrößerung

Mit der Funktion 'Digitaler Zoom' kann ein Bildausschnitt vergrößert werden.

- 1 Drücken Sie Menu.
 - Auf dem Bildschirm erscheint die Menüleiste. Das Menü 'Display' ist markiert. Die in diesem Menü enthaltenen Befehle werden angezeigt.
- 2 Bewegen Sie den Cursor mit der Cursorsteuerung auf den Befehl 'Digitaler Zoom'.
- 3 Wählen Sie 'Ein', um die Funktion 'Digitaler Zoom' einzuschalten.
 - Drücken Sie OK, wenn Sie fortfahren möchten, oder;
 - Drücken Sie hingegen die Menu-Taste, wenn Sie dieses Dialogfeld verlassen und die bisherigen Zoom-Einstellungen weiterverwenden möchten.
- 4 Benutzen Sie das Zoom-Target zur Wahl der Mitte des Bildschirmbereichs, den Sie vergrößern wollen.
 - Zur Bestätigung drücken Sie OK.
- 5 Stellen Sie den Zoom-Faktor mit dem Slider für die 'Bildvergrößerung' ein.
 - Drücken Sie zur Bestätigung OK, und verlassen Sie das Menü.
- 6 Wählen Sie mit der Cursorsteuerung einen anderen Ausschnitt des vergrößerten Bildbereichs aus (Nachführen).

Wenn Sie auf der Fernbedienung die Taste 'D(igitaler)-Zoom' drücken, wird direkt die Bildschirmseite aufgerufen, über die Sie die Mitte des zu vergrößernden Bildausschnitts markieren können (Schritt 4). Wenn die Funktion 'Bildvergrößerung' bereits aktiviert ist, erscheint beim Betätigen der Taste 'D(igitaler)-Zoom' der Slider zur Einstellung der Bildvergrößerung. Bei zweimaliger Betätigung der Taste 'D(igitaler)-Zoom' wird die Funktion 'Digitaler Zoom' deaktiviert.

Automatische Bildeinstellung

Die 'Automatische Bildeinstellung' stellt Größe und Position des Bildes automatisch so ein, daß es optimal in den Bildschirm paßt. Zusätzlich übernimmt sie den Phasenabgleich. Sie hat keinen Einfluß auf das gewählte Bildformat. Wenn Automatische Bildeinstellung auf Ein steht, erscheinen die Optionen Horizontale Größe, Bildverschiebung und Abstimmung grau.

Horizontale Größe

Die Funktion Horizontale Größe wird verwendet, um die Größe einer Computerabbildung dem projizierten Bild anzupassen. Wenn das OSD-Menü aktiv und die Option horizontale Größe ausgewählt ist, wird das Niveau grafisch auf einer Linearskala angezeigt (Slider).

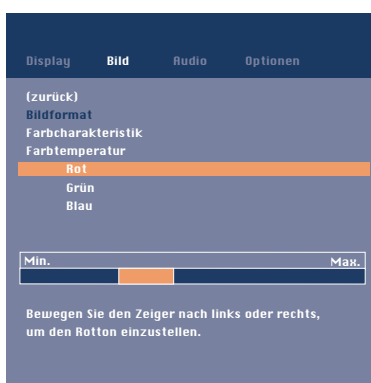
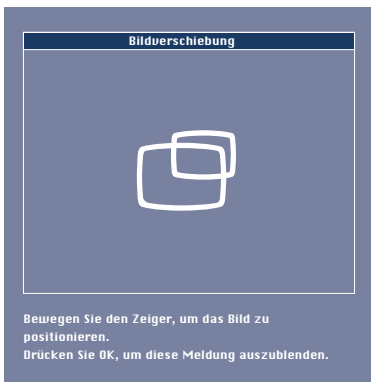
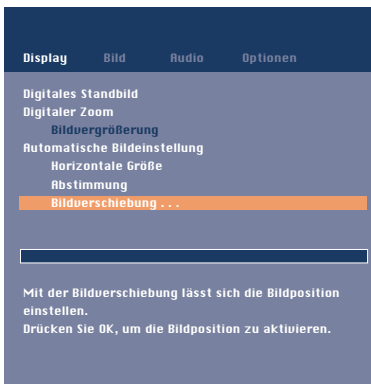
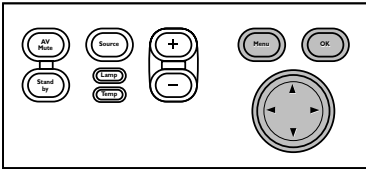
Computer-Einstellungen**Bildverschiebung**

Die 'Bildverschiebung'-Funktion stellt das Computerbild in horizontaler und vertikaler Richtung ein, um es auf dem Bildschirm zu zentrieren. Diese Funktion ist nur aktiv, wenn 'Automatische Bildeinstellung' auf 'Aus' steht.

- Die Menüleiste erscheint auf dem Bildschirm 'Display' ist hervorgehoben und das Untermenü wird angezeigt.
- 2** Verwenden Sie die Cursorsteuerung, um den Cursor auf 'Bildverschiebung' zu setzen.
- 3** Drücken Sie OK, um 'Bildverschiebung' zu aktivieren.
- 4** Verwenden Sie die Cursorsteuerung, um das Computerbild zu positionieren.
- 5** Drücken Sie OK, um die Einstellung zu bestätigen und zu speichern.
- 6** Falls erforderlich, wählen Sie das nächste Merkmal, das eingestellt werden soll, oder drücken Sie Menu, um zu schließen.

Bild-Einstellungen

- Drücken Sie Menu und wählen Sie Bild in der Menüleiste. Die folgenden Bild-Einstellungen können jetzt im Einklang mit den Anweisungen unter 'Allgemeine Erläuterungen' vorgenommen werden:
 - *Helligkeit*
stellt die Helligkeit des dargestellten Bildes ein;
 - *Kontrast*
stellt insgesamt die Kontrastintensität ein;
 - *Schärfe*
regelt die Konturwirkung des Bildes;
 - *Spiegelung*
spiegelt das Bild für die Verwendung des Projektors in verschiedenen Positionen bezüglich Benutzer und Projektorbildschirm;
 - *Farbcharakteristik*
zur Auswahl der Einstellung 'Vivid' oder 'Natural' für die Bildfarben. Bei Verwendung des Computer-Eingangs ist automatisch die Einstellung 'Vivid' aktiviert. Bei Verwendung des Video-Eingangs ist automatisch die Einstellung 'Natural' aktiviert;
 - *Farbtemperatur*
zur Einstellung des farblichen Gesamteindrucks von warm auf kalt. Die Farben (rot, grün und blau) können auch einzeln eingestellt werden.

Video/S-Video-Einstellungen

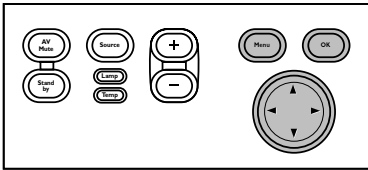

Für den Video/S-Video-Signaleingang können die folgenden Display- und Bild-Einstellungen vorgenommen werden:

Display-Einstellungen

- Drücken Sie Menu und wählen Sie 'Display' in der Menüleiste. Die folgenden 'Display'-Einstellungen können jetzt im Einklang mit den Anweisungen unter 'Allgemeine Erläuterungen' vorgenommen werden.
 - Bzgl. Einstellung von 'Digital Zoom/ Bildvergrößerung' verweisen wir auf die Erläuterung unter 'Computer-Einstellungen'.
 - *Digitales Standbild*
hält ein bewegtes Bild fest (Standbild);
 - *Digitaler Zoom*
vergrößert einen Bildausschnitt;
 - *Bildvergrößerung*
zur Einstellung des Zoom-Faktors.

Bild-Einstellungen

- Drücken Sie Menu und wählen Sie in der Menüleiste. Die folgenden 'Bild' -Einstellungen können jetzt im Einklang mit den Anweisungen unter 'Allgemeine Erläuterungen' vorgenommen werden:
 - *Helligkeit*
stellt die Helligkeit des dargestellten Bildes ein;
 - *Kontrast*
stellt insgesamt die Kontrastintensität ein;
 - *Farbe (nur für NTSC)*
stellt den Farbton der projizierten Abbildung ein;
 - *Sättigung*
stellt die Farbsättigung der projizierten Abbildung ein.
 - *Schärfe*
regelt die Konturwirkung des Bildes;
 - *Spiegelung*
spiegelt das Bild für die Verwendung des Projektors in verschiedenen Positionen bezüglich Benutzer und Projektorbildschirm.
 - *Bildformat*
wählt eine von fünf Bildformat-Optionen (4:3, 16:9, 16:9 vergrößert, 4:3 auf einem Bildschirm 16:9 oder 16:9 auf einem Bildschirm 4:3);
 - *Farbcharakteristik*
zur Auswahl der Einstellung 'Vivid' oder 'Natural' für die Bildfarben. Bei Verwendung des Computer-Eingangs ist automatisch die Einstellung 'Vivid' aktiviert. Bei Verwendung des Video-Eingangs ist automatisch die Einstellung 'Natural' aktiviert.
 - *Farbtemperatur*
zur Einstellung des farblichen Gesamteindrucks von warm auf kalt. Die Farben (rot, grün und blau) können auch einzeln eingestellt werden.

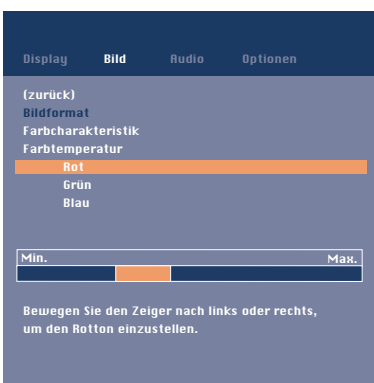
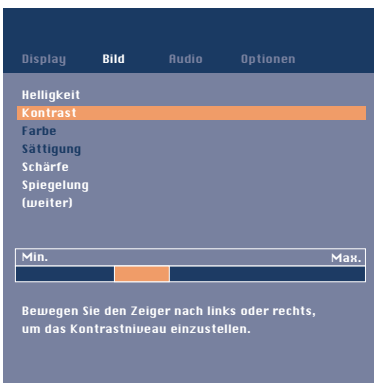

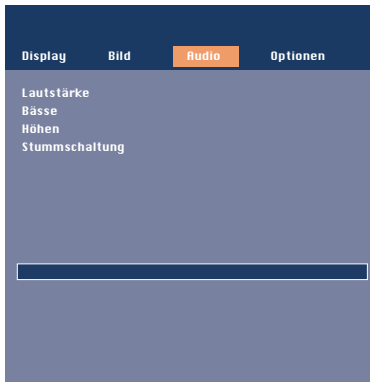
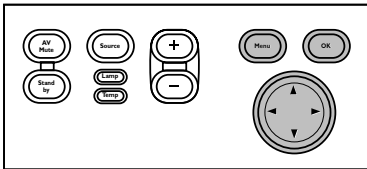
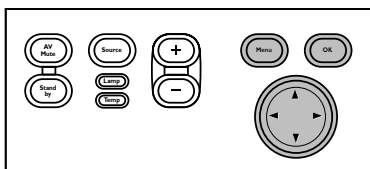
Allgemeine Einstellungen**Allgemeine Anpassungen****Audio-Einstellungen**

- Drücken Sie Menu und wählen Sie Audio in der Menüleiste. Die folgenden Audio-Einstellungen können jetzt für die Quellen Computer, Komponenten-Video, Video oder S-Video gemäß Anweisungen unter 'Allgemeine Erläuterungen' vorgenommen werden:
 - *Lautstärke*
regelt die Lautstärke;
 - *Bässe*
regelt die Basstöne;
 - *Höhen*
regelt die hohen Töne;
 - *Stummschaltung*
schaltet den Ton des Projektors stumm.

Die Lautstärke kann auch anhand der – Volume + -Tasten an der Fernbedienung und auf der lokalen Tastatur eingestellt werden.

Der Projektor ist mit den folgenden Funktionen zur Optimierung seiner Nutzung und Handhabung ausgerüstet:

- Drücken Sie Menu und wählen Sie 'Optionen' in der Menüleiste. Die folgenden Einstellungen/ Änderungen können jetzt für die Quellen Computer, Komponenten-Video, Video oder S-Video gemäß Anweisungen unter 'Allgemeine Erläuterungen' vorgenommen werden:
 - *Sprache*
Zur Wahl der gewünschten Menüsprache;
 - *Trapezkorrektur*
Diese Funktion ermöglicht bei nach oben oder unten gerichteten Projektionen eine Korrektur der Bildverzerrung;
 - *Monitorausgang*
Aktiviert Bild auf angeschlossenem Zweitmonitor;
 - *Systeminformationen*
Über den Befehl 'Systeminformationen' können Sie eine Übersicht der wichtigsten Projektoreinstellungen sowie der Hardware- und Softwarekonfiguration aufrufen;
 - *Grundeinstellung ab Werk*
Diese Funktion wird verwendet, um alle Benutzereinstellungen auf die im Werk vorgenommenen Standardeinstellungen zurückzusetzen;
 - *Tastensperre*
Die Tastensperrung wird verwendet, um alle Fern- und lokalen Steuerungen zu deaktivieren. Halten Sie die OK-Taste 10 Sekunden lang gedrückt, wenn Sie die Tastensperrung deaktivieren möchten;
 - *Startbild*
Mit dieser Funktion können Sie nach dem Projektorstart die voreingestellte Philips-Startseite aktivieren oder unterdrücken;
 - *Lampenstunden-Zähler*
Dieser Zähler zeigt die Betriebsdauer einer Lampe an. Nach Einbau einer neuen Lampe kann die Betriebsdauer auf Null zurückgesetzt werden;
 - *Auto-Standby*
Über diesen Befehl können Sie die automatische Quellenauswahl aktivieren bzw. deaktivieren;
 - *Auto-Quellenwahl*
To switch automatic source selection on or off;
 - *Statusmeldungen*
Diese Funktion gestattet es Ihnen, OSD-Meldungen zu unterdrücken. Warnhinweise oder Fehlermeldungen werden jedoch nie unterdrückt.

Reinigung Achtung

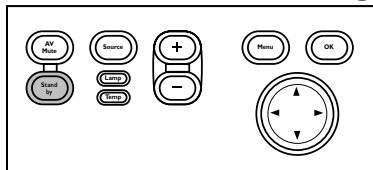

Schalten Sie den Projektor aus und ziehen Sie das Netzkabel, bevor Sie ihn reinigen.

- 1 Drücken Sie auf zweimal die Taste *Standby*, um den Projektor auszuschalten.
 - Die *Standby*-Anzeige leuchtet rot.
- 2 Warten Sie, bis sich das Kühlgebläse abschaltet (etwa 3 Minuten) und ziehen Sie das Netzkabel und alle anderen Kabel.

Reinigung des Gehäuses

- Wenn das Gerät verstaubt ist, wischen Sie sanft mit einem weichen Tuch darüber.
- Ein leicht angefeuchtetes Fensterleder reicht aus, um das Gehäuse zu reinigen.
- Verwenden Sie keine Reinigungsmittel, da diese das Gehäuse angreifen könnten.

Reinigung der Linse

- Wenn die Linse schmutzig oder verstaubt ist, blasen Sie erst den Staub weg und reiben Sie dann sanft mit einer weichen Bürste oder einem Linsen-Reinigungstuch nach. Berühren Sie die Linse niemals mit den Fingern.
 - Auf der Linse kann sich Schimmel bilden, wenn der Schmutz nicht entfernt wird.

Reinigung des Staubfilters

Reinigen Sie den Staubfilter in regelmäßigen Abständen.

- 1 Schalten Sie den Projektor ab und warten Sie, bis das Kühlgebläse zum Stillstand gekommen ist, bevor der Projektor stromlos gemacht wird.
- 2 Drehen Sie den Projektor um. Legen Sie den Projektor niemals auf die Seite, auf der sich die Anschlüsse befinden!
- 3 Drücken Sie Zunge A und entfernen Sie Filterfassung B vom Projektor.
- 4 Drücken Sie Klemme C, öffnen Sie die Fassung und entfernen Sie den Filter.
- 5 Halten Sie den Filter gut fest und entfernen Sie den Staub, von der staubigen Seite, mit einem Staubsauger.
- 6 Drücken Sie Klemme C, setzen Sie den Filter wieder an dafür vorgesehener Stelle ein und lassen Sie Klemme C los. Drücken Sie die Filterkanten fest nach unten.
- 7 Schließen Sie die Filterfassung.
- 8 Drücken Sie Zunge A und setzen Sie den Filter B in den Projektor ein.

Wichtiger Hinweis

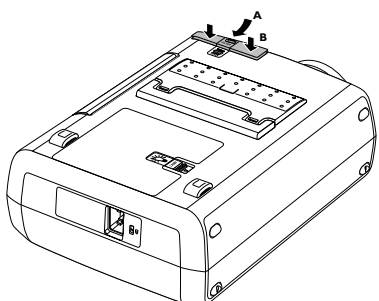
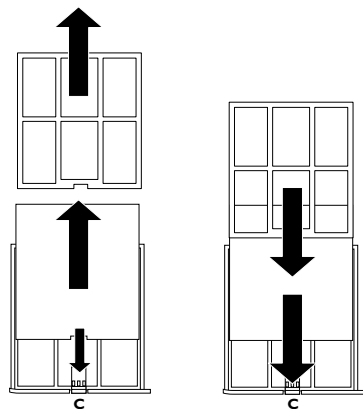
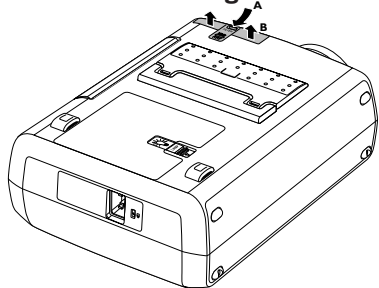

Hinweise

Wir empfehlen, den Filter alle 100 Stunden zu reinigen. Schwerwiegende Geräteschäden sind nicht auszuschließen, wenn Sie den Projektor ohne Filter oder mit einem gerissenen bzw. beschädigten Filter in Betrieb nehmen.

Ersetzen Sie einen beschädigten Filter durch einen Filter desselben Typs (12 nc: 3122 434 0157 0).

Der Projektor kann erst wieder eingeschaltet werden, wenn die Filterhalterung korrekt eingesetzt ist.

Lampe

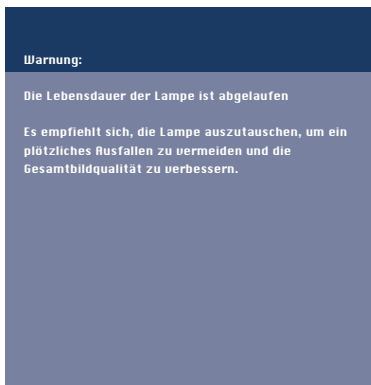
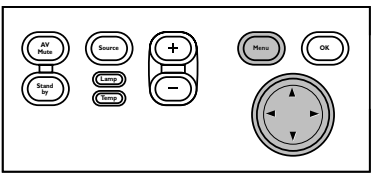
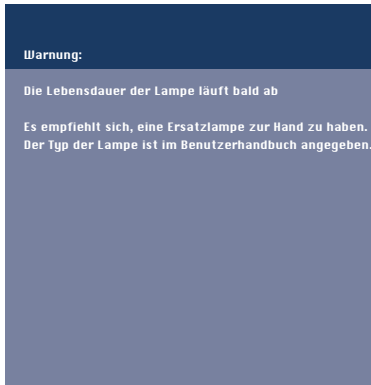

Wenn die Betriebsdauer die letzten 100 Stunden der durchschnittlichen Lampenbetriebsdauer erreicht, erscheint jedesmal, wenn der Projektor eingeschaltet wird, die Meldung 'Warnung: Die Lebensdauer der Lampe läuft bald ab' auf dem Bildschirm. Die Anzeigelampe leuchtet orange auf.

Die verbleibende Betriebsdauer der Lampe kann anhand des OSD-Menüs abgefragt werden.

- 1 Drücken Sie Menu.
 - Die Menüleiste erscheint auf dem Bildschirm.
- 2 Verwenden Sie die Cursorsteuerung, um den Cursor auf 'Optionen' zu setzen.
- 3 Verwenden Sie die Cursorsteuerung, um 'Lampenstunden-Zähler' zu wählen.
 - Die verbleibenden Betriebsstunden werden im Aktionsfenster unten am Bildschirm angezeigt.

- Wenn die Betriebsdauer der Lampe abgelaufen ist, leuchtet die Lampen-Kontrollanzeige rot und auf dem Bildschirm erscheint die Meldung 'Warnung: Die Lebensdauer der Lampe ist abgelaufen'.

Lampenwechsel

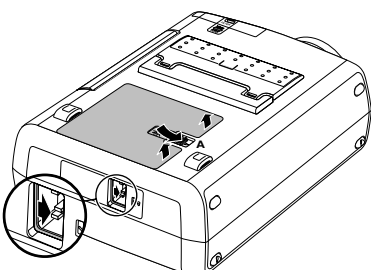
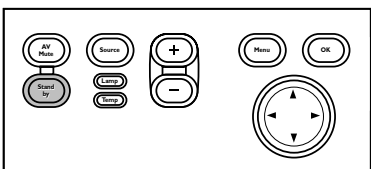

- 1 Schalten Sie den Projektor ab und warten Sie, bis sich die Lampe abgekühlt hat (etwa 5 Minuten), bevor der Projektor stromlos gemacht wird. Ziehen Sie das Netzkabel sowohl am Projektor als auch an der Wandsteckdose.
 - **Das Netzkabel muss vom Projektor abgezogen werden, ansonsten kann die Lampentür nicht entfernt werden.**
- 2 Drehen Sie den Projektor um. Legen Sie den Projektor niemals auf die Seite, auf der sich die Anschlüsse befinden!
- 3 Drücken Sie Zunge A nach rechts und entfernen Sie die Lampentür.
 - Bei gedrückter Zunge A wird die Netzeingangsbuchse zum Teil geschlossen. Daher kann die Lampentür nicht entfernt werden, wenn das Netzkabel nicht vom Projektor abgezogen wurde.
- 4 Lesen Sie sich die Warnhinweise an der Lampenfassung durch.

Lampenwechsel

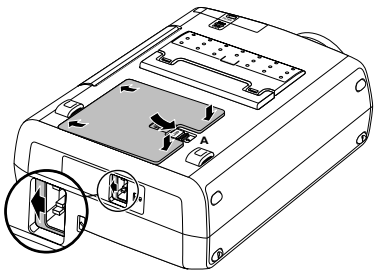
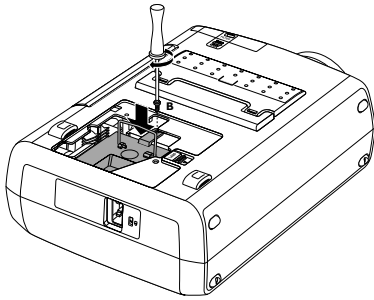
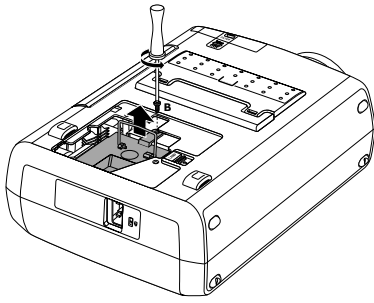

- 5 Schrauben Sie Schraube B los.
- 6 Greifen Sie den Griff der Lampenfassung und ziehen Sie die Lampenfassung vorsichtig aus dem Projektor.
 - Nicht neigen. Bei zerbrochener innerer Röhre könnten Glaspartikel herausfallen.
 - Halten Sie die Lampenfassungsöffnung zur Rechten. Die Lampe darf weder berührt noch die Lampenfassungsöffnung auf andere gerichtet werden.
- 7 Nehmen Sie das neue Lampengehäuse vorsichtig aus der Packung.
 - Verwenden Sie stets denselben Lampentyp: LCA3116/00 (132 W), 12nc: 8670 931 16009)/ LCA3118/00 (150 W), 12 nc: 8670 931 18009).
 - Die Lampe darf weder berührt noch die Lampengehäuseöffnung auf andere gerichtet werden.
 - Lassen Sie es nicht fallen, da die Lampe dabei zerbrechen kann.
- 8 Platzieren Sie die Lampenfassung in die Führungsschlitze und schieben Sie sie in das Lampenfach ein.
- 9 Ziehen Sie Schraube B wieder an.
- 10 Bringen Sie die Lampentür wieder an und drücken Sie Zunge A wieder in ihre Ausgangsstellung.
 - Die Netzanschlussbuchse wird wieder geöffnet.
- 11 Schließen Sie das Netzkabel sowohl an die Netzanschlussbuchse als auch die Wandsteckdose an.
- 12 Betätigen Sie den Standby-Schalter, um den Projektor einzuschalten.
- 13 Führen Sie einen Reset der Lampenbetriebsdauer durch (siehe 'Reset der Lampenbetriebsdauer').
- 14 Entsorgen Sie die alte Lampe vorschriftsmäßig.

Reset der Lampenbetriebsdauer

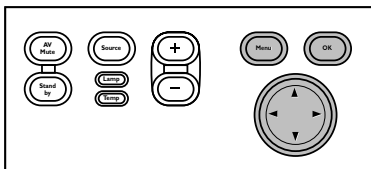

- 1 Drücken Sie Menu.
 - Die Menüleiste erscheint auf dem Bildschirm.
- 2 Verwenden Sie die Cursorsteuerung, um 'Optionen' in der Menüleiste auszuwählen.
- 3 Verwenden Sie die Cursorsteuerung, um 'Lampenstunden-Zähler' im Untermenü auszuwählen.
- 4 Drücken Sie OK für 3 Sekunden, um den Lampenzähler zurückzusetzen.
- 5 Falls erforderlich, wählen Sie ein anderes Merkmal, das Sie einstellen möchten, oder drücken Sie Menu, um zu schließen.

7. Fehlersuche



Wenn ein Problem auftaucht, überprüfen Sie zuerst die unten aufgelisteten Punkte, bevor Sie Ihren Projektor zur Reparatur geben. Wenn Sie das Problem anhand dieser Hinweise nicht beheben können, wenden Sie sich bitte an Ihren Fachhändler oder Kundendienst.

Warnung

Versuchen Sie unter gar keinen Umständen, den Projektor selber zu reparieren, da dies Ihre Garantie außer Kraft setzen könnte.

Lesen Sie wie folgt

Problem

- Mögliche Ursache
- Lösung

Das Bild wird nicht abgebildet

- Das Netzkabel ist nicht korrekt angeschlossen.
- Schließen Sie das Netzkabel korrekt an
- Die Filterhalterung ist nicht korrekt eingesetzt oder beschädigt.
- Setzen Sie die Filterhalterung korrekt ein (siehe 'Reinigung des Staubfilters' unter 'Wartung').
- Abdeckung der Lampenfassung ist nicht richtig geschlossen oder die Lampenfassung ist beschädigt.
- Schließen Sie die Abdeckung richtig (siehe 'Lampenwechsel' unter 'Wartung').
- Signalkabel ist nicht korrekt angeschlossen.
- Schließen Sie das Signalkabel korrekt an.
- Der Projektor ist auf Aus gestellt.
- Drücken Sie auf den Standby-Schalter, um den Projektor auf Ein zu schalten.
- Die Funktion A/V-Stumm ist aktiviert.
- Deaktivieren Sie A/V-Stumm.

Schwache Farben

- Stellen Sie 'Helligkeit', 'Kontrast', 'Sättigung' oder 'Farbton' ein (siehe 'Bild-Einstellungen' unter 'Betrieb' - 'Menü des On Screen Display (OSD)').
- Setzen Sie alle Projektoreinstellungen im Menü 'Optionen' rück ('Grundstellung ab Werk').

Verschwommenes Bild

- Bild ist nicht fokussiert.
- Stellen Sie den Fokusing ein.
- Abstand zwischen Projektor und 'Bildschirm' ist nicht korrekt.
- Korrigieren Sie den Abstand zwischen Projektor und Bildschirm.
- Signalkabel ist nicht korrekt angeschlossen.
- Schließen Sie das Signalkabel korrekt an.

Das Bild stimmt nicht dem projizierten Bildschirm überein

- Die 'Bildverschiebung' oder die 'Horizontale Größe' sind nicht korrekt eingestellt.
- Stellen Sie die 'Bildverschiebung' oder die 'Horizontale Größe' ein (siehe 'Display-Einstellungen' unter 'Betrieb' - 'Menü des On Screen Display (OSD)').
- Aktivieren Sie die 'Automatische Bildeinstellung'-Funktion über das On-Screen-Menü.

Das Bild rollt

- Das Signalkabel ist nicht korrekt angeschlossen.
- Schließen Sie das Signalkabel korrekt an.

Kein Ton

- *Das Audiokabel ist nicht korrekt angeschlossen.*
 - Schließen Sie das Audiokabel korrekt an.
- *Die Lautstärke ist nicht korrekt eingestellt.*
 - Stellen Sie die Lautstärke ein.
- *Die Funktion A/V-Stumm ist aktiviert.*
 - Deaktivieren Sie A/V-Stumm.
 - Cancel (A/V-)Mute.

Der Projektor reagiert nicht auf Befehle von der Fernbedienung

- *Die Entfernung ist zu groß.*
 - Verringern Sie die Entfernung.
- *Die Batterien sind aufgebraucht.*
 - Tauschen Sie die Batterien aus (siehe 'Einsetzen der Batterien in die Fernbedienung').
- *Der IR-Sensor wird behindert.*
 - Entfernen Sie das Hindernis.

Indicators

Lampenkontrollanzeige

- grün: normaler Lampenzustand.
- orange: Lebensdauer der Lampe ist nahezu abgelaufen (Restlebensdauer unter 100 Stunden).
 - Einzelheiten siehe Warnmeldungen im Start-Bildschirm.
- rot: die Lebensdauer der Lampe ist abgelaufen.
 - Wechseln Sie die Lampe aus (siehe 'Wartung').
- rot (blinkt schnell): Fehler beim Einschalten der Lampe.
 - Ziehen Sie das Netzkabel des Projektors. Schließen Sie das Netzkabel wieder an, und schalten Sie den Projektor wieder ein. Tritt der Fehler weiterhin auf, so tauschen Sie die Lampe aus. Nähere Hinweise finden Sie im Kapitel 'Wartung'.

Temperaturanzeige

- rot: unzulässige Temperatur.
 - Der Projektor schaltet auf den Standby-Modus um. lassen Sie den Projektor abkühlen. Dies kann bis zu 30 Minuten dauern. Drücken Sie nach dem Ausschalten der LED eine beliebige Taste, um den Projektor wieder zu aktivieren.
- rot, blinkt schnell: Ventilatorstörung
 - Der Projektor schaltet auf den Standby-Modus um. lassen Sie den Projektor abkühlen. Dies kann bis zu 30 Minuten dauern. Drücken Sie nach dem Ausschalten der LED eine beliebige Taste, um den Projektor wieder zu aktivieren.

Standby-Kontrollanzeige (Text an Standby-Taste/Ring um Standby-Taste)

- rot: Standby-Modus aktiviert.
- grün: Projektor in Betrieb.
- orange: Projektor in der Aufheizphase.
- blinkt langsam (orange): Projektor kühlt ab.
 - Schalten Sie das Gerät nicht ab; es wird die Lampe innerhalb weniger Sekunden automatisch neu starten.

Das Bild ist zu dunkel oder zu hell bei angeschlossenem externem Monitor

- *'Monitor out' has been enabled, but the external monitor is not correctly connected (the picture on both displays is too bright).*
- Connect the (optional) VGA Y-cable (See 'Connecting to an external monitor' under 'Installation').
- If the VGA Y-cable is correctly connected, verify whether the input impedance of the monitor is correctly set on 75 Ohm.

- *'Monitor out' has not been enabled, but the external monitor is connected (the picture on both displays is too dark).*
- Enable the 'Monitor out' option. Press Menu and use cursor control to go to 'Settings' in the menu bar. Select 'Monitor out' and select 'On'.

Keine Reaktion bei Tastenbetätigung auf lokaler Tastatur oder Fernbedienung

- *'Tastensperre' aktiv.*
- Drücken Sie OK für 10 Sekunden, um 'Tastensperre' aufzuheben.

Kein Bild, wenn RGBS- (Scart) Anschluss hergestellt wurde

- *Quelle Komponenten-Video wird bei RGBS-Anschluss nicht automatisch gewählt.*
- Wählen Sie Quelle Komponenten-Video manuell anhand der Taste Source am Projektor oder auf der Fernbedienung.

Maus-Cursor reagiert nicht bei Benutzung der Cursorsteuerung auf der Fernbedienung

Allgemeines:

- Überprüfen Sie, dass die Batterien richtig in die Fernbedienung eingelegt sind und/oder wechseln Sie die Batterien.
- Überprüfen Sie, dass der Projektor die Signale von der Fernbedienung empfängt.
- Überprüfen Sie, dass das USB-Kabel bzw. das PS/2-Kabel richtig angeschlossen wurde.
- Überprüfen Sie, dass sowohl Projektor als auch Computer eingeschaltet sind.
- Ziehen Sie das USB-Kabel oder PS/2-Kabel ab und nehmen Sie anschließend den erneuten Anschluss vor.

Bei PS/2-Anschluss:

- *Die PS/2-Maus des angeschlossenen Laptops hat Vorrang vor der Projektormaus-Durchschleifverbindung.*
- Deaktivieren Sie die PS/2-Maus des Laptops durch Wahl von 'Im Hardwareprofil deaktivieren' in 'Windows-Mauseigenschaften' des Laptops. Dann starten Sie 'Windows' im Laptop erneut. Die Projektormaus-Durchschleifverbindung hat jetzt Vorrang, wobei die Laptop-Maus weiterhin benutzt werden kann.

- Schalten Sie alle Geräte ab und nehmen Sie anschließend den erneuten Anschluss vor, während Sie sicherstellen, dass Sie:
 - das PS/2-Kabel an den PC und Projektor vor Einschalten des PCs anschließen;
 - den Projektor vor Einschalten des PCs einschalten;
 - nicht das USB-Kabel beim Herstellen des PS/2-Anschlusses anschließen.

- Beziehen Sie sich auch auf die Benutzeranleitung oder begleitenden Informationen Ihres Computers.

Bei USB-Anschluss:

- Schließen Sie ein anderes USB-Gerät (Maus, Scanner, Webcam usw.) an und sehen Sie, ob es funktioniert. Wenn es nicht funktioniert, dann liegt ein Problem mit dem Computer vor.
- Beziehen Sie sich auch auf die Benutzeranleitung oder begleitenden Informationen des Computers.
- *'Windows' konnte den Treiber nicht richtig installieren. Für diesen Fall enthält der 'Geräte-Manager' eine Kategorie 'Andere Komponenten'.*
 - Ziehen Sie den Projektor ab.
 - Entfernen Sie alle unter 'Andere Komponenten' im 'Geräte-Manager' aufgeführten Elemente.
 - Starten Sie den Computer abermals.
 - Schließen Sie den Projektor an.

Computer fragt nach Treibern

- Fall ein externer Monitor angeschlossen wurde, installieren Sie die Treiber auf der mit dem Projektor mitgelieferten CD-ROM.
- Falls ein USB-Anschluss erfolgt ist, installieren Sie die erforderlichen Treiber auf der mit dem Projektor mitgelieferten CD-ROM.