

**DIGITAL CAMERA/APPAREIL PHOTO NUMÉRIQUE
DIGITALKAMERA/CÂMARA DIGITAL**

C-4040ZOOM

BASIC MANUAL

- Before using your camera, read this manual carefully to ensure correct use.
- We recommend that you take test shots to get accustomed to your camera before taking important photographs.
- These instructions are only for quick reference. For more details on the functions described here, refer to the software CD's instructions on CD-ROM.

ENGLISH

MANUEL DE BASE

- Avant d'utiliser votre appareil photo, veuillez lire attentivement ce mode d'emploi, de manière à obtenir les meilleurs résultats possibles.
- Avant d'effectuer des prises de vues importantes, nous vous conseillons par ailleurs de faire quelques essais afin de vous familiariser avec le maniement de l'appareil photo.
- Ces instructions ne sont que pour une référence rapide. Pour plus de détails sur les fonctions décrites ici, se référer aux instructions du CD logiciel sur le CD-ROM.

FRANÇAIS

EINFACHE ANLEITUNG

- Bitte lesen Sie vor Gebrauch dieser Kamera sorgfältig diese Bedienungsanleitung, um optimale Ergebnisse beim Fotografieren zu erzielen.
- Wir empfehlen, vor wichtigen Aufnahmen Probeaufnahmen durchzuführen, um sich mit der Bedienung und den Funktionen der Kamera vertraut zu machen.
- Diese Kurzanleitung dient dem ersten Kennenlernen Ihrer Kamera. Eine ausführliche Beschreibung der hier aufgeführten Funktionen finden Sie in der Bildschirmbedienungsanleitung der CD-ROM.

DEUTSCH

MANUAL BÁSICO

- Antes de usar su cámara lea este manual detalladamente para asegurar el uso correcto.
- Nosotros le recomendamos que tome fotografías de prueba para familiarizarse con su cámara antes de tomar fotografías importantes.
- Estas instrucciones son sólo de referencia rápida. Para más detalles acerca de las funciones aquí descritas, refiérase a las instrucciones del CD del software en el CD-ROM.

ESPAÑOL

Thank you for purchasing an Olympus digital camera. Before you start to use your new camera, please read these instructions carefully to enjoy optimum performance and a longer service life. Keep this manual in a safe place for future reference.

For customers in Canada

This Class B digital apparatus meets all requirements of the Canadian Interference-Causing Equipment Regulations.

For customers in Europe



“CE” mark indicates that this product complies with the European requirements for safety, health, environment and customer protection.

For customers in USA

Declaration of Conformity

Model Number : C-4040ZOOM
Trade Name : OLYMPUS
Responsible Party : Olympus America Inc.
Address : 2 Corporate Center Drive, Melville, New York
11747-3157 U.S.A.
Telephone Number : 631-844-5000

Tested To Comply With FCC Standards
FOR HOME OR OFFICE USE

This device complies with Part 15 of the FCC rules. Operation is subject to the following two conditions:

- (1) This device may not cause harmful interference.
- (2) This device must accept any interference received, including interference that may cause undesired operation.

Trademarks

- IBM is a registered trademark of International Business Machines Corporation.
- Microsoft and Windows are registered trademarks of Microsoft Corporation.
- Macintosh is a trademark of Apple Computer Inc.
- All other company and product names are registered trademarks and/or trademarks of their respective owners.
- The standards for camera file systems referred to in this manual are the “Design Rule for Camera File System/DCF” standards stipulated by the Japan Electronics and Information Technology Industries Association (JEITA).

CONTENTS/TABLE DES MATIÉ/INHALT/CONTENIDO

ENGLISH	2
FRANÇAIS	50
DEUTSCH	98
ESPAÑOL	146

CONTENTS

NAME OF PARTS	4
HOW TO USE THIS MANUAL	15
GETTING STARTED	16
SHOOTING BASICS	20
ADVANCED SHOOTING	33
PLAYBACK	36
PRINT SETTINGS	41
TRANSFERRING PICTURES TO A COMPUTER	42
OPTIONAL ACCESSORIES	44
ERROR CODES	45
SPECIFICATIONS	47

These instructions are only for quick reference. For more details on the functions described here, refer to the software CD's instructions on CD-ROM.

NAME OF PARTS

Camera

Zoom lever (T/W)

Index display/Close-up playback lever ( / )

Control panel

Self-timer/Remote control lamp

Remote control receiver

Shutter button

Microphone

Strap eyelet
(refer to the
"Package
contents"
included in the
package)

Flash

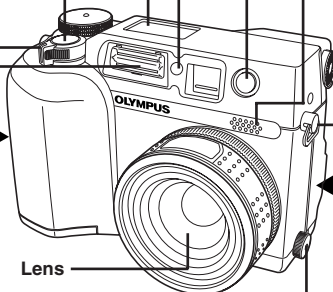

5-pin external flash socket ()

- Unscrew to remove the cover before connecting the bracket cable.

Diopter adjustment dial

DC-IN jack

A/V OUT jack (MONO)

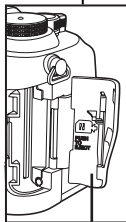

Connector cover

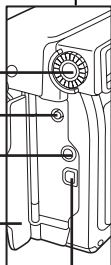

Card cover



USB connector

Macro/Spot button ( / )

Print button ()

Erase button ()

Flash mode button ()

Mode dial

( , A/S/M, P, OFF, )

Viewfinder

Arrow pad (   )

Monitor

OK/Menu button

Manual focus button

()

AE lock button

Custom button (AEL / )

Protect button ()

Rotation button

Monitor button

()

Card access lamp

Battery compartment lock

Battery compartment
cover

Tripod socket

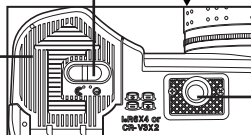

NAME OF PARTS

Viewfinder indications

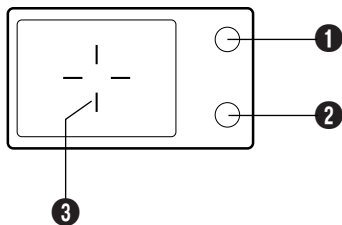

1 Orange lamp

- In some situations, this lamp lights up when you press the shutter button halfway. This indicates that the flash will then fire when the picture is taken.
- Blinks if the flash is required and the flash is turned off.
- When this lamp blinks just after you change from the flash override mode to another mode or after you shoot with the flash, it means that the flash is recharging. Wait until the lamp stops blinking, then press the shutter button.

2 Green lamp

- When you press the shutter button down halfway to lock focus and exposure, this lamp lights. If the subject is out of focus, the lamp blinks.
- Blinks when there is a problem with the card.

3 AF target mark



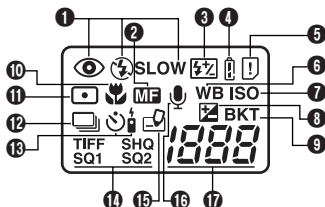

- Place this on the subject.

Control panel indications



1 Flash mode

- Displayed when the flash mode is selected by pressing the  (flash mode) button.

No indication: Auto-flash, : Red-eye reduction flash, : Fill-in flash,  **SLOW**: Slow synchronization flash, : Off (flash override)

2 Manual Focus

- Displayed when locking focus using the Manual focus function.

3 Flash intensity control

- Displayed when the amount of the light emitted by the flash is adjusted.

4 Battery check

- When remaining battery power is low, the battery check indication changes as follows:

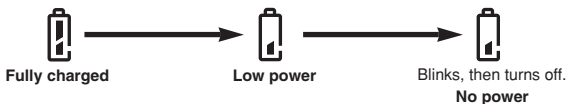

- Be aware that the time when the battery check indication appears varies depending on the type of batteries used.

5 Card error

- When the power is turned on, the camera checks the card. If there is a problem with the card, this indication appears.

6 White balance

- Displayed when the White balance is set to any mode except AUTO.

7 ISO

- Displayed when the ISO is set to any mode except AUTO. When the ISO is increased automatically in the AUTO mode, this indication blinks.

NAME OF PARTS

Control panel indications (Cont.)

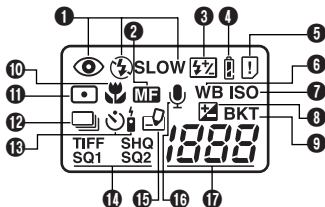

8 Exposure compensation

- Displayed when exposure compensation is set to any value except 0.

9 Auto-bracket

- Displayed when the drive mode is set to the Auto-bracket mode.

10 Macro mode

- Displayed when the macro mode is engaged.

11 Spot metering mode

- Displayed when the Spot metering mode is set.

12 Sequential shooting

- Displayed when the drive mode is set to Sequential shooting or AF Sequential shooting.

13 Self-timer/remote control mode

- Displayed when self-timer shooting or remote control shooting is set.

14 Record mode (TIFF, SHQ, HQ, SQ1, SQ2)

- Displays the record mode. If SHQ or HQ is set higher than 2272 x 1704 (factory default setting), the corresponding indication blinks.

15 Card writing

- Displayed when recorded pictures are being written to a card.

16 Sound record

- Displayed when the sound record mode is set to "ON".

17 Number of storable still pictures

- Displays the number of still pictures you can shoot.

Seconds remaining (Ⓜ mode only)

- Displays available movie recording time.

Card error

- Displayed if there is a problem with the card. → See "Error codes"

Monitor indications — Shooting information

The indications vary depending on the shooting mode.

If you shoot using the monitor for a long time, noise may appear on pictures.

The information below is always displayed in the shooting mode.

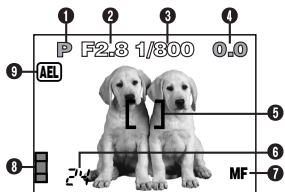

The information below is displayed for about 3 seconds after operating the buttons/mode dial or closing the menus.



*The illustrations show examples of indications displayed when the mode dial is set to P.

1 Shooting mode

- Displays the shooting mode.

P: Program mode, **A**: Aperture priority mode, **S**: Shutter priority mode, **M**: Manual mode, **MOV**: Movie mode

2 Aperture value

- Displays the current aperture value.

3 Shutter speed

- Displays the current shutter speed.

4 Exposure compensation

- Displays the current exposure (brightness) compensation value.

Exposure differential (M mode only)

- Displays the difference between the exposure determined by the currently selected aperture and shutter speed compared to the exposure level considered optimal by the camera.

5 AF target mark

- Place this on the subject.

NAME OF PARTS

Monitor indications — Shooting information (Cont.)

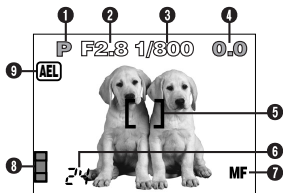

6 Number of storable still pictures

- Displays the number of still pictures you can shoot.

Seconds remaining (Ⓜ mode only)

- Displays available movie recording time.

7 Manual focus

- Displayed when locking focus using the Manual focus function.

8 Memory gauge

- Displays the amount of space used by the pictures stored in the built-in memory. If you take pictures continuously, the indication changes as shown below.

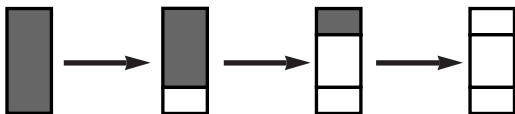

The memory gauge changes depending on the number of storable pictures or seconds remaining.

9 Exposure lock

AEL : AE lock

- The exposure is locked until single-frame shooting is performed. After you shoot, the indication disappears.

MEMO : AE memory

- The exposure is locked and retained in memory even after shooting. This indicator is displayed until the AE memory is turned off.



10 Drive mode

- Displayed when the drive mode is set on the menus.

□ : Single-frame shooting, [] : Sequential shooting, AF [] : AF Sequential shooting, ⏸ : Self-timer/remote control shooting, BKT : Auto-bracket

11 White balance

- Displayed when WB is set on the menus.

No indication: AUTO, ☀ : Daylight, ☁ : Overcast, 🔥 : Tungsten light, 💡 : Fluorescent, 📷 : One touch white balance

12 ISO

- Displays the ISO (AUTO, 100, 200 or 400) selected on the menus. When set to AUTO, the ISO changes to 100 when the Mode dial is set to A/S/M. When AUTO is selected, the ISO is automatically increased in low-light situations when the flash is not used. This is to prevent blurring from camera movement.

13 Record mode TIFF/SHQ/HQ/SQ1/SQ2

- Displays the record mode selected on the menus.

14 Number of pixels

- Displays the number of pixels.

NAME OF PARTS

Monitor indications — Shooting information (Cont.)



15 Flash mode

- Displayed when the flash mode is selected by pressing the ⚡ (flash mode) button.

No indication: Auto-flash, 👁 : Red-eye reduction flash, ⚡ : Fill-in flash, ⚡ SLOW1/⚡ SLOW2/👁 ⚡ SLOW1: Slow synchronization flash, ☹ : Off (flash override),

16 Spot metering/Macro mode

- Displayed when the Spot metering/Macro mode is selected by pressing the 🌸/☐ (Macro/Spot) button.

No indication: Digital ESP (factory default setting), ☐ : Spot metering, 🌸 : Macro, ☐🌸 : Spot metering+Macro

17 Sound record

- Displayed when 🎤 is set on the menus.

Monitor indications — Playback information

INFO setting on the Menu allows you to select how much information to display.

Still picture playback information

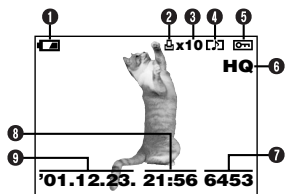

When INFO is set to OFF

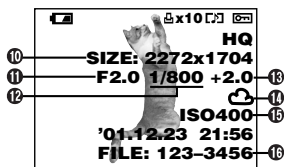

When INFO is set to ON

1 Battery check

- The battery check indication changes as follows:

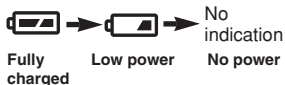

Fully charged Low power No power charged

- Be aware that the time when the battery check indication appears varies depending on the type of batteries used.

2 Print reserve

- Displayed when the Print reserve is set.

3 Number of prints

- Displays the number of prints.

4 Sound record

- Displayed when sound is recorded.

5 Protect

- Displayed when the picture is protected.

6 Record mode

7 Frame number

8 Time

9 Date

- The year 2001 is displayed as 01.

10 Number of pixels

11 Aperture value

12 Shutter speed

13 Exposure compensation

14 White balance

15 ISO

16 File number

NAME OF PARTS

Monitor indications — Playback information (Cont.)

Movie playback information

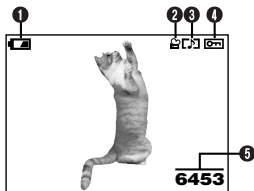

When INFO is set to OFF

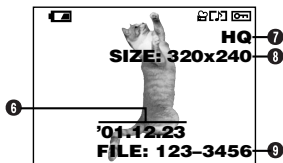

When INFO is set to ON

1 Battery check

2 Movie mark

3 Sound record

- Displayed when sound is recorded.

4 Protect

- Displayed when the picture is protected.

5 Frame number

6 Date

- The year 2001 is displayed as 01.

7 Record mode

8 Number of pixels

9 File number

- During movie playback, the recording time appears as follows:

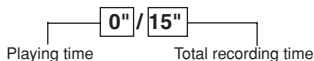

Note:

- The indications that appear on a movie picture that has been selected and displayed from the thumbnail display are different from those that appear when the movie picture is displayed using the Movie play function.

HOW TO USE THIS MANUAL

The instructions in this manual use a series of numbers for each operating procedure and button/dial illustration. Follow these numbers in order when operating the camera.

Set the mode dial to the position shown in the illustration.
In this example, you would set P.

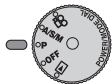

Means "Press this button".



If a button is shown in black, press it as part of the step.



△, ▽, ◀ and ▶ used in instructions correspond to the buttons on the arrow pad as shown.

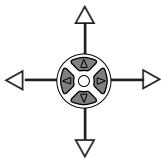

Set the functions in the menus in the order of these arrows. Before using the menus, read "Using the Menu", for details.

In the top menu, select MODE MENU → CAMERA → FULLTIME AF → ON.

GETTING STARTED

Loading the batteries

Load the batteries as shown below:

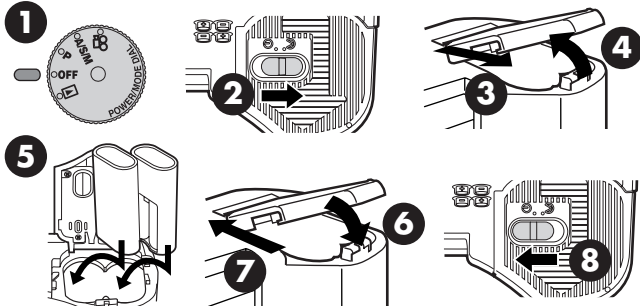

When using lithium battery packs

- CR-V3 lithium battery packs cannot be charged.
- Service life of CR-V3 lithium battery packs

① Number of pictures	Approx. 400 frames*
② Display time	Approx. 360 minutes*

*These figures are for reference only and are not guaranteed.

● Using the AC power adapter (optional)

Use an AC adapter designed for the area where the camera is used. Consult your nearest Olympus dealer or Service center for details.

Inserting/ejecting the card

Be sure to use a 3V (3.3 V) card. Non-Olympus 3 V (3.3 V) cards must be formatted with the camera. Do not use a 5 V card or a 2 MB card.

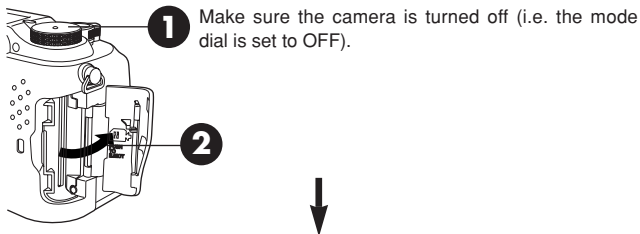

3 Inserting the card

Insert the card fully with the contact area facing towards the monitor side. Insert until you feel it locked into place.

- Note the orientation of the card. If it is inserted incorrectly, it may become jammed.

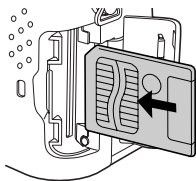

3 Ejecting the card

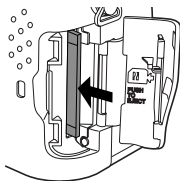

Push in the card lightly to unlock it, then pull it out.











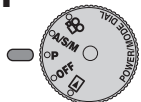

4 Close the cover tightly.

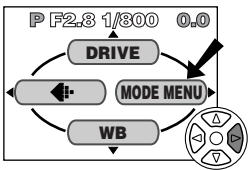
GETTING STARTED (Cont.)



Power on/off

- 1 Press the tabs on the lens cap to remove it.
- 2 Set the mode dial to P, A/S/M,  or .
 - The camera turns on.
 - The lens moves out when the mode dial is not set to .
- 3 Set the mode dial to OFF.
 - The camera turns off.

Date/time setting

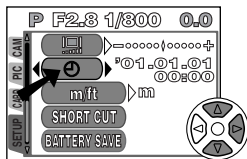
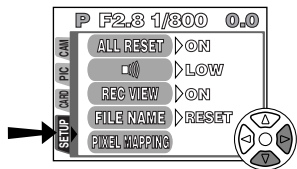
- 1 
- 2 
- 3 Press  on the arrow pad to select MODE MENU.

- 4 Press  to select SETUP, then press .
 - The items in the SETUP menu appear.
- 5 Press   to select , then press .
 - The  screen appears.

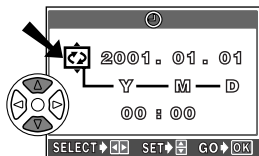

6 When  is selected in green on the screen, press   to select the date format.

- Select any one of the following formats:
DMY (Day/Month/Year)
MDY (Month/Day/Year)
YMD (Year/Month/Day)
- This step and the following steps show the procedure used when the date and time settings are set to Y-M-D.



 screen



7 Press  to move to the year (Y) setting.

8 Press   to set the year. When the year is set, press  to move to the month (M) setting.

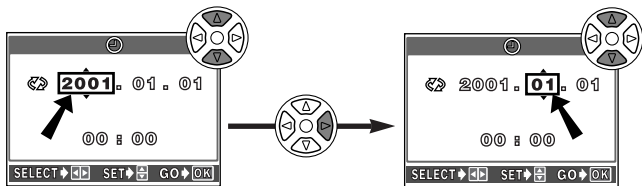
- Repeat this procedure until the date and time are completely set.
- To move back to the previous setting, press .



9 Press .

- The camera returns to the menu screen.
- If  is pressed again, the menu will disappear and the screen will enter the shooting mode.
- For a more accurate setting, don't press  until the clock hits 00 seconds. The clock starts when you press the button.

!Note:

- The current settings stay the same even when the power is turned off, unless they are readjusted.
- The date setting will be canceled if the camera is left with no batteries for approx. 1 hour. If this happens, set the date again.

GETTING STARTED (Cont.)

Adjusting the diopter

Turn the diopter adjustment dial to see the AF target mark clearly.

Viewfinder

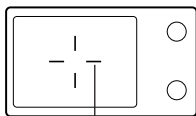

AF target mark

Diopter adjustment dial

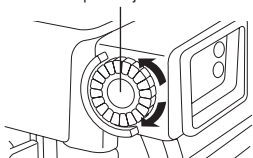

SHOOTING BASICS

Shooting mode setting — Mode dial

Program shooting

The simplest way to take still pictures. The camera sets aperture and shutter speed.

Aperture priority/Shutter priority/Manual shooting

Allows you to set aperture and/or shutter speed manually. When the mode dial is set to A/S/M, the following items can be set with the menus:

A (Aperture priority shooting)

You set the aperture and the camera sets the shutter speed.

S (Shutter priority shooting)

You set the shutter speed and the camera sets the aperture.

M (Manual shooting)

You set both the aperture and shutter speed.

Movie record

Allows you to record movies. The camera sets the aperture and shutter speed automatically. Even if the subject moves during recording or the distance to the subject changes, correct focusing and exposure are maintained continuously.

Using the menu

When displaying menus, the first screen that appears on the monitor is called the top menu. The contents of this menu change depending on the mode dial position (see the diagram below). On the top menu, two types of menus are available: MODE MENU and the other menu (shortcut menus).

Shortcut menu

The shortcut menu consists of the items other than MODE MENU on the Top menu. These can be replaced with your favorite items, but only when the mode dial is set to P or A/S/M. Just pressing the arrow pad buttons according to the marks shown next to each item will lead you directly to their screens.

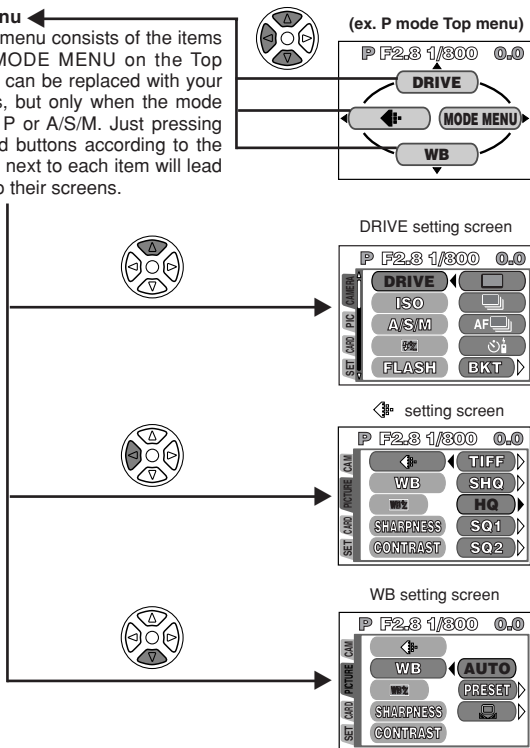

SHOOTING BASICS (Cont.)

(ex. P mode top menu)

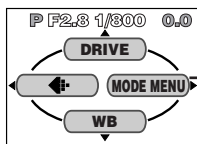

Mode menu

MODE MENU (displayed on the top menu) contains all the functions that are available and is divided into four tabs: CAMERA, PICTURE, CARD, and SETUP. These can be selected with the tabs on the left of the screen by using Δ ∇ , as shown below.

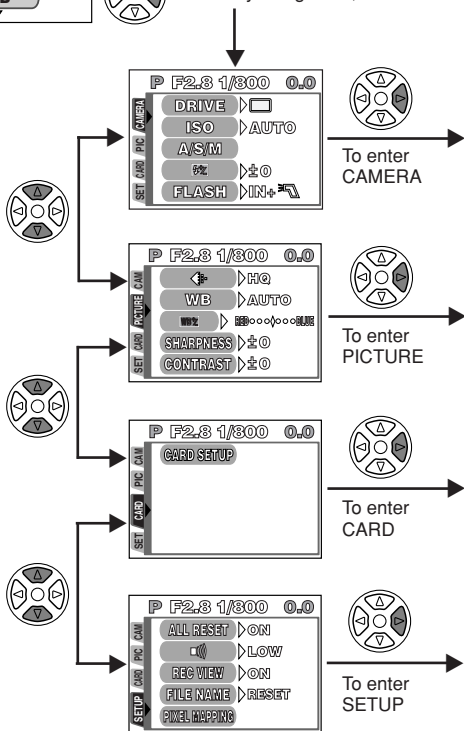

Example of How to Set a Function

Follow the steps below to set one function in MODE MENU. In this example, you will set (beep sound) to OFF when the mode dial is set to P.

- 1 Set the mode dial to P and press to display the top menu.

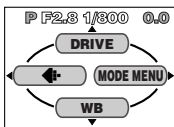

- 2 Press to enter MODE MENU.

A screen is displayed with tabs on the left.

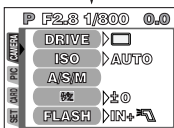

- 3 Keep pressing until the SETUP tab is selected.

The mark moves to the selected tab and the selection becomes highlighted.



- 4 Press to enter SETUP.



- 5 Press to select .

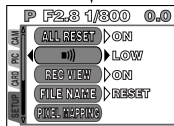
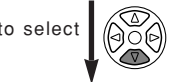

- 6 Press to display OFF/LOW/HIGH.

The factory default setting is LOW.

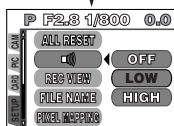

- 7 Press to select OFF.

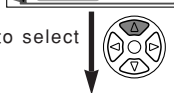

- 8 Press to save the setting. To go back to shooting, press again.



Note: Setting in one shooting mode will be the same in other shooting modes. Menu functions cannot be set separately for each shooting mode.

SHOOTING BASICS (Cont.)

Menu functions (Shooting)

For more details on the functions described here, refer to the software CD's instructions on CD-ROM.

Some function settings may not be available depending on the mode dial position.







Factory default settings of some functions vary depending on the mode dial position.

CAMERA

Display	Function	Setting
DRIVE	Changes the drive modes, or sets autobracketing or remote/self timer shooting.	BKT (± 0.3 , ± 0.6 , ± 1.0 , x3, x5)
ISO	Adjusts the ISO sensitivity.	AUTO, 100, 200, 400
A/S/M	Assigns the mode to the mode dial position A/S/M.	A, S, M
	Controls the flash intensity.	-2EV to +2EV
FLASH	When using an external flash, you can choose whether to use it with the built-in flash or by itself.	IN+
SLOW	Allows you to take pictures of night scenes.	SLOW1, SLOW, SLOW2
NOISE REDUCTION	Reduces the noise on images during long exposures.	OFF, ON
MULTI METERING	Obtains the right exposure by metering multiple objects.	OFF, ON
DIGITAL ZOOM	Zooming is possible to a maximum of 7.5x using digital image processing.	OFF, ON
FULLTIME AF	Automatically focuses without pressing the Shutter button halfway.	OFF, ON
AF MODE	Selects the auto focus method.	iESP, SPOT
(for still pictures)	Adds sound after shooting.	OFF, ON
(for movies)	Records sound during movie recording.	OFF, ON

Display	Function	Setting
PANORAMA	Makes a panoramic image.	—
FUNCTION	Changes the picture color.	OFF, BLACK&WHITE, SEPIA, WHITE BOARD, BLACK BOARD
 (movies)	Lets you use the remote/self timer function when shooting movies.	OFF, ON

PICTURE (not available in the mode)

Display	Function	Setting
	Sets the record mode.	TIFF, SHQ*, HQ*, SQ1, SQ2
WB	Adjusts the white balance according to the light source.	AUTO, PRESET ( ,  ,  , ) 
<u>WB</u> 	Makes the color bluer/redder.	—
SHARPNESS	Sets the level of picture sharpness.	—
CONTRAST	Sets the picture contrast.	—

*For clearer large-sized prints, Enlarge Size is available in these modes.





CARD

Display	Function	Setting
CARD SETUP	Formats the card.	—

SHOOTING BASICS (Cont.)





Menu functions (Shooting)

SETUP

Display	Function	Setting
ALL RESET	Determines whether or not current camera settings are stored.	OFF, ON, CUSTOM
	Sets the beep sound used for warnings, etc.	OFF, LOW, HIGH
REC VIEW	Sets whether or not the picture being recorded is displayed during shooting.	OFF, ON
FILE NAME	Specifies how to record file names on the card.	RESET, AUTO
PIXEL MAPPING	Selects whether to perform "Automatic pixel mapping" when the power is turned on.	OFF, ON
	Adjusts the brightness of the monitor.	—
	Sets the date/time.	—
m/ft	Sets the measurement units during manual focus.	m, ft
SHORT CUT	Replaces any of the 3 functions except MODE MENU on the top menu with other functions.	All functions included in the CAMERA & PICTURE menus
CUSTOM BUTTON	Assigns a mode to the Custom button.	AE LOCK, any function in the CAMERA menu (except MULTI METERING), WB, 

Menu functions (Playback)





Setting methods on the playback menu are similar to the shooting menu.

Display		Function	Setting
 *1		Displays all stored pictures automatically (Slide-show).	—
INFO		Changes the amount of picture information displayed.	ON, OFF
MOVIE PLAY*2		Plays back movies, edits movies or saves movies as indexed still pictures.	MOVIE PLAYBACK, EDIT, INDEX
MODE MENU	PLAY*1 	Adds sound to recorded pictures.	—
	CARD CARD SETUP	Erases all pictures and formats the card.	 ALL ERASE,  FORMAT
	SETUP	Changes camera settings. → SETUP menu	

*1 Available only during still picture playback.

*2 Available only during movie playback.

SETUP

Display	Function	Setting
ALL RESET	Determines whether or not current camera settings are stored.	ON, OFF
	Sets the beep sound used for warnings, etc.	ON, OFF
	Adjusts the brightness of the monitor.	—
	Sets the date/time.	—
	Sets the number of pictures displayed at one time during playback.	4, 9, 16

SHOOTING BASICS (Cont.)

Aperture setting — Aperture priority shooting



1 In the top menu, select **MODE MENU** → **CAMERA** → **A/S/M** → **A**.

2 To increase the aperture value (F value), press Δ .



To decrease the aperture value (F value), press ∇ .

Shutter speed setting — Shutter priority shooting



1 In the top menu, select **MODE MENU** → **CAMERA** → **A/S/M** → **S**.

2 To set the shutter speed faster, press Δ .



To set the shutter speed slower, press ∇ .

Aperture & Shutter speed setting — Manual shooting



1 In the top menu, select **MODE MENU** → **CAMERA** → **A/S/M** → **M**.

2 To set the shutter speed faster, press Δ .

To increase the aperture value (F value), press \triangleleft .

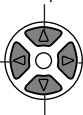

To decrease the aperture value (F value), press \triangleright .

To set the shutter speed slower, press ∇ .

Taking still pictures



- 1 Remove the lens cap and set the mode dial to P.**

- 2 Point the camera towards a subject while viewing through the viewfinder.**



Card access lamp

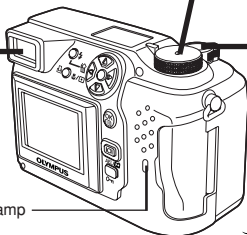

- 3 To focus on the subject, press the shutter button halfway, slowly and gently.**

- When the subject is in focus, the green lamp lights up.



Green lamp

- 4 To start shooting, press the shutter button gently all the way (fully).**

- The green lamp and card access lamp blink and the camera begins storing pictures on the card.

Note:

- NEVER open the card cover, eject the card, remove the batteries, or pull the plug of an optional AC adapter when the card access lamp is blinking. Doing so could destroy stored pictures and prevent storage of pictures you have just taken.

Recording movies



Viewfinder



Green lamp

1 Remove the lens cap and set the mode dial to .

- The monitor turns on.



2 Point the camera towards the subject and compose the picture while viewing through the monitor.



Card access lamp

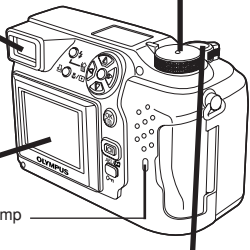

3 Press the shutter button halfway.

- The green lamp on the viewfinder lights up.

4 Press the shutter button all the way to start recording.

- The orange lamp lights up during movie recording.
- When the sound recording mode is set to ON, sound can be recorded with movies.

5 Press the shutter button all the way again to stop recording.

- The card access lamp blinks and the camera starts writing the movie to the card.
- If you use all the displayed seconds remaining, shooting finishes automatically and the camera starts writing the movie to the card.

AF target mark



Seconds remaining

!Note:

- When the sound recording mode is set to ON, the focus is locked for the entire time you shoot a movie. If the distance between the camera and subjects changes often, setting the sound recording mode to OFF lets you keep the subjects focused at all times.

- To zoom in on a subject, press the zoom lever towards T. To shoot a wider picture, press the zoom lever towards W.
- Telephoto/Wide-angle shooting is possible at up to 3x magnification (optical zoom limit). By combining the digital zoom with the 3x optical zoom, zoom magnification up to 7.5x (equivalent to 35 mm–260 mm on a 35 mm camera) is possible.
- **How to shoot using the monitor**
→ Press the  (monitor) button.

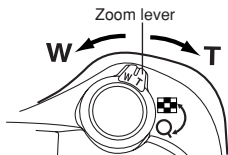

■ **Focus lock**   

If the subject of your composition is not within the AF target mark and focusing is not possible, try the following:

- 1 Focus on something within the AF target mark. Press the shutter button halfway to lock the focus.**

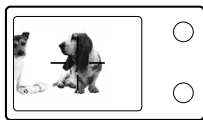



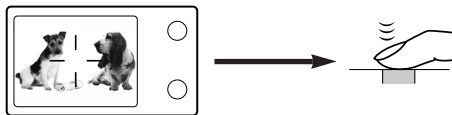





- 2 Compose your picture (point the camera towards the subject) while keeping the shutter button pressed halfway.**



SHOOTING BASICS (Cont.)

■ Manual focus

If Auto focus is unable to lock, use manual focus.

- 1 Hold down  for more than 1 second.
When the focus distance selection screen appears on the monitor, press  to select MF.
- 2 Press   to select the focus distance.
- 3 Hold down  for more than 1 second to save the setting.
- 4 Shoot.
- 5 To cancel the saved MF setting, hold down  again for more than 1 second to display the focus distance selection screen.
- 6 To return to the AF mode, press  to select AF, then press .

■ Using the flash

Auto-flash (No display (factory default setting)) :

Automatically fires in low-light and backlight conditions.

Red-eye reduction flash  :

Significantly reduces the phenomenon of “red-eye” (subject’s eyes appearing red).





Fill-in flash  :

Always fires regardless of the lightning conditions.

Flash off  :

For situations where flash is prohibited, or when not using the flash.

Slow Synchronization  SLOW1  SLOW2   SLOW:

Adjusts the flash for slow shutter speeds. In the top menu, select MODE MENU → CAMERA →  SLOW →  SLOW1,  SLOW2 or   SLOW.

Press the  (flash mode) button repeatedly until the desired flash mode indication appears.

ADVANCED SHOOTING

■ Drive mode

Single-frame shooting  : Shoots 1 frame at a time when the shutter button is pressed all the way. (normal shooting)

Sequential shooting  : Shoots pictures sequentially. Focus, exposure and white balance are locked at the first frame.

AF Sequential shooting  : Shoots pictures sequentially. Focus is adjusted for each frame automatically. The AF Sequential shooting speed is lower than normal sequential shooting.

Self-timer/remote control shooting  : Shoots a single frame using the self-timer or a remote control.

Auto bracketing BKT : Shoots multiple frames of the same picture, each with a different exposure value. Focus and white balance are locked at the first frame.

In the top menu, select **MODE MENU** → **CAMERA** → **DRIVE** → select a mode.



■ Metering modes

There are 3 metering methods: Digital ESP metering, Spot metering and Multi-metering.

Digital ESP metering → Meters the center of the subject and the area around it.

● Spot metering



Exposure is determined by metering within the AF target mark. In this mode, a subject can be shot with optimal exposure regardless of the background light. In the working range of the macro mode, Spot metering is also available (Spot metering+Macro mode).

Press the  button repeatedly until  (Spot metering) or  (Spot metering+Macro mode) appears on the control panel.

ADVANCED SHOOTING (Cont.)

• Multi-metering

Meters the brightness of the subject at up to 8 different points to set the optimal exposure based on the average brightness. Useful with high-contrast subjects.

- 1** (In the A/S/M mode)
In the top menu, select **MODE MENU** → **CAMERA** → **A/S/M** → **A** or **S**.
- 2** Press  to engage the Spot metering mode.
- 3** In the top menu, select **MODE MENU** → **CAMERA** → **MULTI METERING** → **ON**.
- 4** Point the AF target mark where you want to meter the exposure. The subject's brightness can be metered at up to 8 different points.
 - A metering bar appears on the monitor.
 - Brightness meter readings are ignored after the 9th reading.
 - To cancel the locked Multi-metering exposure, hold down **AEL/** over 1 second to display **MEMO**. Press it again and release it quickly.
- 5** Take a picture.

■ AE lock

Suitable for situations when optimal exposure is difficult to achieve (such as excessive contrast between the subject and the surroundings). For example, if the sun is in the frame and shooting with automatic exposure results in a dark subject, re-compose your shot so that the sun is not in the frame. Then, press the **AEL/☐** button to lock the metered value (exposure) temporarily. Then compose your shot again with the sun in the frame and shoot. In other words, use AE lock when you want an exposure setting that's different from the setting that would normally apply to the image you want to shoot.



!Note:

- If you shoot with strong backlighting, etc., shadows may be colored in pictures.

■ Macro mode shooting

Allows you to shoot close to the subject (no closer than 0.2 m (0.6 ft)) so that you can fill the entire frame with your subject while the zoom lever is pressed to the maximum W position.

If you are close to a subject, the picture area in the viewfinder is different from the picture that the camera actually records. For macro mode shooting, we recommend using the monitor.

Press the /☐ button repeatedly until  (Macro mode) or ☐ (Spot metering+Macro mode) appears on the control panel.

■ Exposure Compensation

This function allows you to make fine changes to the present exposure setting. In some situations, you may get better results when the exposure that the camera sets is compensated (adjusted) manually. You can adjust between +/-2.0 in 1/3 steps.



Viewing still pictures

1 Set the mode dial to  (playback).

OR

Press  (monitor button) twice quickly while in the shooting mode (Quick View).

- The monitor turns on and the recorded picture appears.

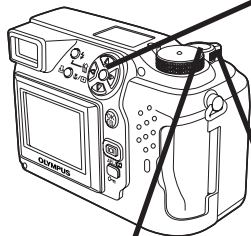

2 Display the desired pictures using the arrow pad.

- Pictures indicated by  are movie frames.

Jumps to the picture 10 frames behind.



Displays the next picture.

Jumps to the picture 10 frames ahead.

Displays the previous picture.

Turning the zoom lever towards

T: Enlarges the picture.

W: Displays multiple pictures at the same time.

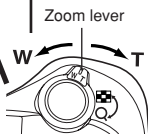

3 To return to the shooting mode quickly (available only when the camera entered playback mode using Quick View), press the shutter button halfway.

- The monitor turns off. Shoot pictures using the viewfinder.

Playing back movies

- 1 Display the movie frame (picture with ) you want to play back.
→ See steps 1 and 2 on P. 36

- 2 Press  to display menu.

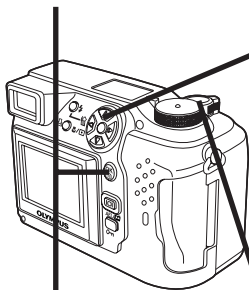



- 5 Press  to start Playback.

- When playback finishes, the screen returns to the beginning of the movie.

- 3 Press  on the arrow pad to select MOVIE PLAY.

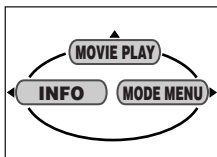
- The card access lamp blinks while movie data is accessed.



- 4 Press   to select MOVIE PLAYBACK on the MOVIE PLAY screen.

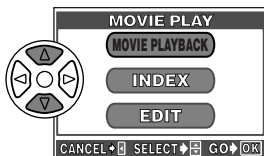



- 6 To return to the shooting mode quickly (available only when the camera entered playback mode using Quick View), press the shutter button halfway.







- The monitor turns off. Shoot pictures using the viewfinder.

PLAYBACK (Cont.)

■ Protect (Protecting Images Against Accidental Erasure)







- 1 Display the picture you want to protect by using the arrow pad.
- 2 Press . The picture is now protected.
 - To cancel protection, press  again.

■ Single-Frame Erase

- 1 Select a picture you wish to erase by using the arrow pad.
 - If the picture is protected, cancel the protection.
- 2 Press the  (erase) button. The  ERASE screen is displayed.
- 3 Press  to select YES.
- 4 Press  to erase the picture.
 - To cancel erasing, select NO in step 3 and press , or press the  button again.

■ All-Frame Erase

This function erases all still pictures and movies in the card, except protected ones.

- 1 In the top menu, select MODE MENU → CARD → CARD SETUP →  ALL ERASE.
- 2 Press . The  ALL ERASE screen is displayed.
- 3 Press  to select YES.
- 4 Press  to start erasing.
 - A bar is displayed to show the progress of erasing.
 - To cancel erasing, select NO in step 3 and press .

!Note:

- Pictures in a card with a write-protect seal cannot be erased.
- Once erased, pictures cannot be brought back.

■ Playback on a TV

1 Make sure that the TV and camera power are off .

2 Connect to the TV's video input (yellow) and audio input (white) terminals.

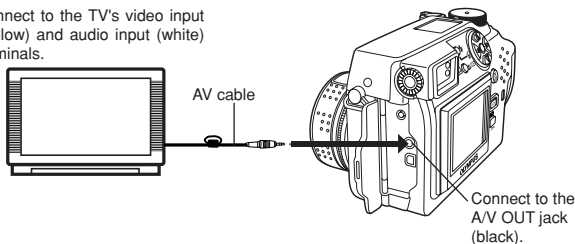

3 Set the mode dial to  and turn on the TV. Switch the TV to video input.

- For details on switching to video input, refer to your TV's instruction manual.

4 Select an image by using the arrow pad.

- The selected image will be displayed on the TV.

!Note:

- The camera monitor turns off automatically when the camera is connected to a TV.

PLAYBACK (Cont.)

- Pictures can be rotated only when they are played back on a TV.

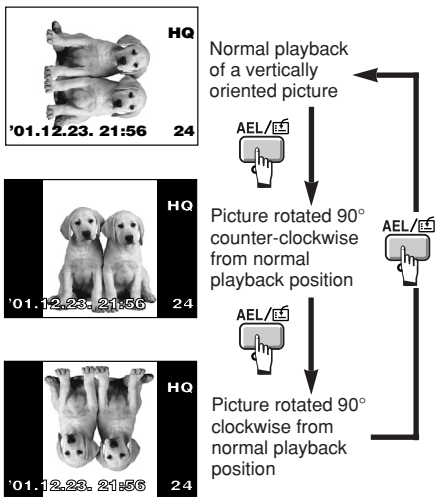















PRINT SETTINGS

Selected images can be reserved in a card for printing on a printer or at a photo lab that supports the DPOF (Digital Print Order Format) system.

- Print reserve cannot be performed for a picture displayed with .

Single-frame print reserve

Press . The PRINT ORDER screen is displayed. Press $\Delta \nabla$ on the arrow pad to select , then press . The print reserve selection screen is displayed. Press the arrow pad to select the picture you wish to print. Press . The  setting menu is displayed. Press $\Delta \nabla$ to select  x,  or , then press \triangleright . Press $\Delta \nabla$ to select a setting for each item, then press  to save the setting. ( x: number of prints, : date/time display, : trimming setting)

To save all the settings, press  to exit from the selection screen. Press  twice to exit the Print reserve mode.

All-frame print reserve



Allows you to store print data for all the pictures on the card, as well as allowing you to choose how many prints you want.

Trimming print reserve

You can print an enlarged part of a recorded picture.

Resetting print reserve

This resets all the print reserve settings for images saved in a card.

Press . The PRINT ORDER SETTING screen is displayed. If there are no pictures on the card, this screen is not displayed. Press $\Delta \nabla$ to select RESET, then press . To keep the print order, select KEEP and press .

- To remove the selected image only, select KEEP, then set the number of prints in single- frame print reserve to 0.
- To perform print reserve for additional pictures, select KEEP. Print reserve can be added to the print reserve data already stored on the card.

Note:

- This camera cannot be directly connected to printers.
- If a card contains DPOF reservations set by another device, entering reservations using this camera may overwrite the previous reservations. Be sure to use this camera for reservations.

TRANSFERRING PICTURES TO A COMPUTER

How to connect to a computer by USB cable depends on the OS your computer is running. Consult the manufacturer of your computer for details of its operating environment.

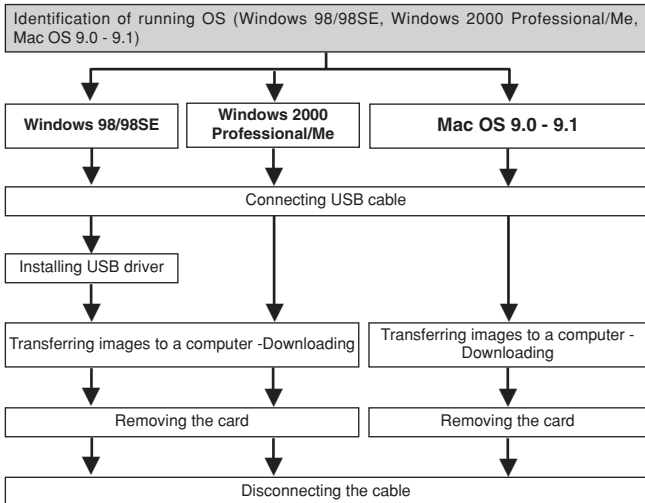

Even if your computer has a USB connector, data transfer may not function correctly if you are using one of the operating systems listed below or if you have an add-on USB connector (extension card, etc.).

- Windows 95/NT 4.0
- Windows 98 upgrade from Windows 95
- Mac OS 8.6 or lower (except Mac OS 8.6 equipped with USB MASS Storage support 1.3.5 installed at the factory)
- Data transfer is not guaranteed on a homemade PC system.

! **Note on using CAMEDIA Master software**

- If you want to use CAMEDIA Master software, version 2.5 or higher is required.
- When using CAMEDIA Master software, click on “Removable Disk”, not “My Camera”. Under Mac OS, the file name is “Untitled”.

Saving directly from a card

Card adapters enable you to save images on your personal computer without having to connect your camera directly to your computer.

For the latest information on available adapters, consult our Customer Support Center.

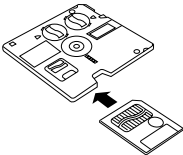
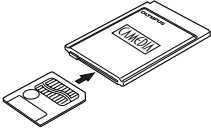
Computer operating environment	Required devices
Personal computer equipped with 3.5" floppy disk-drive	Floppy disk adapter 
Personal computer equipped with a PC card slot (PCMCIA) or an external PC card reader/writer	PC card adapter 
Personal computer equipped with a USB port	SmartMedia reader/writer
Note: <ul style="list-style-type: none">● Check for compatibility. Depending on the computer operating environment or the card memory capacity, the above devices may not function properly.● For details on operating the above devices, read the instructions provided with the device.	

For more details, refer to the software CD's instructions on CD-ROM.

OPTIONAL ACCESSORIES







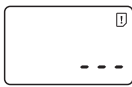

As of June 2001

- Camera case
- Photo printers for Olympus digital cameras
- AC adapter
- Standard SmartMedia card (8/16/32/64MB)
- FL-40 external flash
- Flash bracket
- Bracket cable
- Floppy disk adapter
- PC card adapter
- USB SmartMedia Reader/Writer
- NiMH battery
- NiMH battery charger



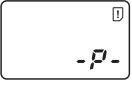

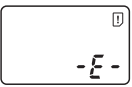

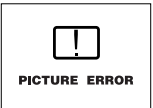
Visit the Olympus home page for the latest information on optional items.
<http://www.olympus.com>

ERROR CODES

If there is a problem with your camera, a blinking error code will appear.

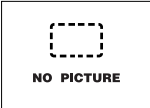
Control panel	Monitor	Possible causes	Corrective action
		The card is not inserted, or it cannot be recognized.	Insert the card correctly. Insert a different card.
		No more pictures can be taken.	Replace the card or erase unneeded pictures.
		Writing to the card is prohibited.	If you are taking pictures, remove the write-protect adhesive seal.
		Cannot record, play back or erase pictures in this card.	If the card is dirty, wipe it with a clean tissue and insert it again. If the problem is still not corrected, this card cannot be used.
Empty screen		The recorded image cannot be played back with this camera.	Load the image using personal computer image processing software. If that cannot be done, the image file is partially damaged.

ERROR CODES (Cont.)

Control panel	Monitor	Possible causes	Corrective action
		The card is not formatted.	Format the card.
		There are no pictures in the card, so there is nothing to play back.	Insert a card which contains images.
		There is no empty space in the card, so it cannot record new information such as print data and sound.	Replace the card or erase unneeded pictures.
		The card cover is open.	Close the card cover.

SPECIFICATIONS

Product type	Digital camera (for shooting and displaying)
Recording System	
Still	Digital recording, JPEG (in accordance with Design rule for Camera File system (DCF)), TIFF (non-compression), Digital Print Order Format (DPOF)
Sound with still images	Wave format
Movie	QuickTime Motion JPEG support
Memory	3V (3.3V) SmartMedia, 4 MB – 128 MB (all cards except 2 MB)
No. of storable pictures (When a 16 MB card is used)	Record without sound 1 frame (TIFF: 2272X1704) Approx. 5 frames (SHQ: 2272X1704) Approx. 16 frames (HQ: 2272X1704) Approx. 49 frames (SQ1: 1280X960 NORMAL) Approx. 165 frames (SQ2: 640X480 NORMAL)
Image pickup element	1/1.8" CCD solid-state image pickup, 4,130,000 pixels (gross)
Recording image	2272 x 1704 pixels (TIFF/SHQ/HQ) 2048 x 1536 pixels (TIFF/SQ1) 1600 x 1200 pixels (TIFF/SQ1) 1280 x 960 pixels (TIFF/SQ1) 1024 x 768 pixels (TIFF/SQ2) 640 x 480 pixels (TIFF/SQ2) 3200 x 2400 pixels (SHQ/HQ) 2816 x 2112 pixels (SHQ/HQ)
Lens	Olympus lens 7.1 mm to 21.3 mm, F1.8 to F2.6, 10 elements in 7 groups (equivalent to 35 mm to 105 mm lens on 35 mm camera), aspherical glass
Photometric system	Digital ESP metering, Spot metering system
Aperture	W : F1.8 to F10.0 T : F2.6 to F10.0
Shutter speed	
Still	Used with mechanical shutter 4 to 1/800 sec. (M mode: 16 to 1/800 sec.; P/A mode when NOISE REDUCTION is set to OFF: 1 to 1/800 sec.)
Movie	1/30 to 1/10000 sec.

SPECIFICATIONS (Cont.)

Viewfinder	Optical real image viewfinder
Monitor	1.8" TFT color LCD display, approx. 114,000 pixels
Battery charging time for flash	Approx. 6 sec. (at normal temperature with new batteries)
Autofocus	TTL system autofocus, Spot AF, Contrast detection system, Focusing range: 0.2 m to ∞ (0.3 ft to ∞)
Outer connector	DC-IN jack, A/V OUT jack, USB connector (USB 1.0 compatible), 5-pin external flash socket
Automatic calendar system	Up to 2031
Operating environment	
Temperature	0°C to 40°C (32°F to 104°F) (operation) -20°C to 60°C (-4°F to 140°F) (storage)
Humidity	30% to 90% (operation) 10% to 90% (storage)
Power supply	For batteries, use 2 CR-V3 lithium battery packs, or 4 AA (R6) NiMH batteries, NiCd batteries, Alkaline batteries or lithium batteries. AC adapter (optional) Manganese (zinc-carbon) batteries cannot be used.
Dimensions (W) X (H) X (D)	109.5 mm x 76.4 mm x 69.6 mm (4.3" x 3.0" x 2.7")
Weight	320 g (0.7 lb) (without batteries/card)

SPECIFICATIONS ARE SUBJECT TO CHANGE WITHOUT ANY NOTICE OR OBLIGATION ON THE PART OF THE MANUFACTURER.



Nous vous remercions de la confiance témoignée à Olympus par l'achat de cet appareil photo numérique. De manière à garantir un fonctionnement optimal et une haute longévité, nous vous prions de lire attentivement le mode d'emploi avant d'utiliser votre nouvel appareil pour la première fois. Conservez-le soigneusement afin de pouvoir vous y reporter ultérieurement.

Pour les utilisateurs au Canada

Cet appareil numérique de la catégorie B est conforme à la législation canadienne sur les appareils générateurs de parasites.

Pour les utilisateurs en Europe



La marque "CE" indique que ce produit est conforme avec les exigences européennes en matière de sécurité, santé, environnement et protection du consommateur.

Pour les utilisateurs aux États-Unis

Déclaration de conformité

Numéro de modèle : C-4040 ZOOM
Nom de marque : OLYMPUS
Partie responsable : Olympus America Inc.
Adresse : 2 Corporate Center Drive, Melville, New York
11747-3157 U.S.A.
Numéro de téléphone : 631-844-5000

Testé pour être en conformité avec la réglementation FCC
POUR L'UTILISATION À LA MAISON OU AU BUREAU

Cet appareil satisfait aux termes de la partie 15 des directives FCC. Son utilisation est soumise aux deux conditions suivantes:

- (1) Cet appareil ne doit pas causer de brouillage radioélectrique.
- (2) Cet appareil doit pouvoir résister à toutes les interférences, y compris celles susceptibles d'entraver son bon fonctionnement.

Marques commerciales

- IBM est une marque déposée de la firme International Business Machines Corporation.
- Microsoft et Windows sont des marques déposées de la firme Microsoft.
- Macintosh est une marque de Apple Computer Inc.
- Tous les autres noms de sociétés et appellations de produits sont des marques déposées et/ou des marques de fabrique des propriétaires respectifs.
- Le standard pour les systèmes de fichier d'appareil photo indiqué dans ce manuel est le standard "Design rule for Camera File system/DCF" stipulé par l'association JEITA (Japan Electronics and Information Technology Association).

TABLE DES MATIÈRE

NOMENCLATURE DES PIÈCES	52
UTILISATION DE CE MANUEL	63
PRÉPARATIFS	64
PRISE DE VUES DE BASE	70
PRISE DE VUES ÉLABORÉE	81
AFFICHAGE	84
RÉGLAGES D'IMPRESSION	88
TRANSFERT D'IMAGE VERS UN ORDINATEUR	90
ACCESSOIRES EN OPTION	92
CODES D'ERREUR	93
FICHE TECHNIQUE	95



Ces instructions ne sont que pour une référence rapide. Pour plus de détails sur les fonctions décrites ici, se référer aux instructions du CD logiciel sur le CD-ROM.

NOMENCLATURE DES PIÈCES

Appareil photo

Levier de zoom (T/W)

Levier d'affichage

d'index/affichage gros plan
( / )

Écran de commande

Voyant de retardateur/
télécommande

Déclencheur

Fenêtre de télécommande

Microphone

Flash

Oeillet de
courroie
(se référer au
"Contenu de
l'emballage"
inclus dans
l'emballage)

Objectif

Prise de flash externe à 5 broches (⚡)

- Dévisser pour retirer le couvercle avant de raccorder le câble de support.

Molette de réglage dioptrique

Prise d'entrée CC (DC-IN)

Prise de sortie A/V (MONO)

Couvercle de connecteur

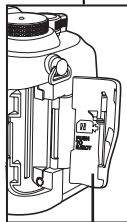

Couvercle du logement
de carte

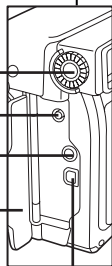

Connecteur USB

Touche gros plan/spot ( / )



Touche d'impression ()

Touche d'effacement ()

Touche de mode de flash ()



Visueur

Molette de défilement
(   )

Molette Mode
( , A/S/M, P, OFF, )

Écran ACL

Touche OK/Menu
Touche de mise au point
manuelle ()

Touche de mémorisation AE
Touche Custom (AEL / )
Touche de protection ()
Touche de rotation

Touche de l'écran
()

Voyant d'accès de
carte

Verrou du compartiment des piles

Couvercle du
compartiment des
piles

Embase filetée
de trépied

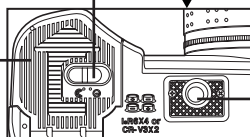

NOMENCLATURE DES PIÈCES

Indications dans le viseur

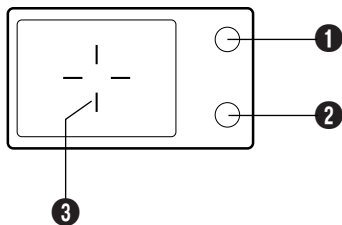

1 Voyant orange

- Dans certaines situations, ce voyant s'allume quand vous appuyez sur le déclencheur jusqu'à mi-course. Ceci indique que le flash se déclenchera lorsque la vue est prise.
- Clignote lorsque le flash est nécessaire et qu'il est en mode débrayé.
- Lorsque ce voyant clignote juste après avoir changé du mode flash débrayé en un autre mode de flash ou après une prise de vue avec le flash, cela signifie que le flash est en cours de recharge. Attendre que le voyant s'arrête de clignoter, puis appuyer sur le déclencheur.

2 Voyant vert

- Lorsque vous appuyez sur le déclencheur jusqu'à mi-course pour mémoriser la mise au point et l'exposition, ce voyant s'allume. Si le sujet n'est pas au point, le voyant clignote.
- Clignote lorsqu'il y a un problème avec la carte.

3 Repères de mise au point automatique

- Les placer sur le sujet.

Indications de l'écran de commande

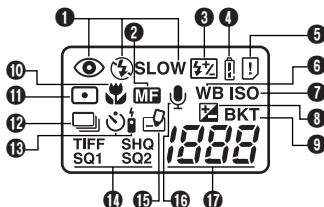

1 Mode Flash

- Affiché lorsque le mode de flash est sélectionné en appuyant sur la touche ⚡ (mode de flash).
Pas d'indication: Flash automatique, 👁 : Flash atténuant l'effet "yeux rouges", ⚡ : Flash d'appoint, ⚡ SLOW: Flash synchronisé à vitesse lente, ⚡ : Arrêt (Flash débrayé).

2 Mise au point manuelle

- Affiché en faisant la mise au point en utilisant la fonction de mise au point manuelle.

3 Commande d'intensité du flash

- Affichée lorsque la quantité de lumière émise par le flash est ajustée.

4 Contrôle des piles

- Lorsque l'énergie restante des piles est faible, l'indication de contrôle des piles change comme suit:

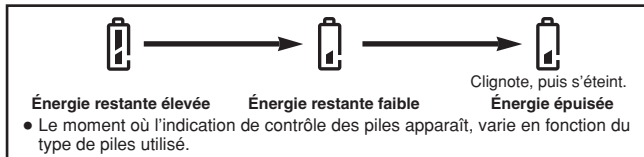

5 Erreur de carte

- Lorsque l'alimentation est mise, l'appareil contrôle la carte. S'il y a un problème avec la carte, cette indication apparaît.

6 Balance des blancs

- Affiché lorsque la balance des blancs est réglée sur n'importe quel mode sauf AUTO.

7 ISO

- Affiché lorsque la sensibilité ISO est réglée sur n'importe quel mode sauf AUTO. Lorsque la sensibilité ISO est augmentée automatiquement dans le mode AUTO, cette indication clignote.

NOMENCLATURE DES PIÈCES

Indications de l'écran de commande (Suite)

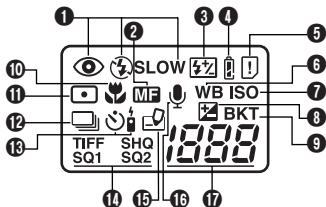

8 Compensation d'exposition

- Affichée lorsque la compensation d'exposition est réglée sur une valeur autre que 0.

9 Fourchette automatique

- Affichée lorsque le mode Drive est réglé sur le mode Fourchette automatique.

10 Mode gros plan

- Affiché lorsque le mode gros plan est engagé.

11 Mode de mesure ponctuelle

- Affiché lorsque le mode de mesure ponctuelle est réglé.

12 Prise de vues en série

- Affichée lorsque le mode Drive est réglé sur Prise de vues en série ou sur Prise de vues en série AF.

13 Mode retardateur/télécommande

- Affiché lorsque la prise de vue en utilisant le retardateur ou une télécommande est réglée.

14 Mode d'enregistrement (TIFF, SHQ, HQ, SQ1, SQ2)

- Affiche le mode d'enregistrement. Si SHQ ou HQ est réglé plus élevé que 2272 x 1704, l'indication correspondante clignote.

15 Écriture sur carte

- Affichée lorsque des vues enregistrées sont en cours d'écriture sur une carte.

16 Enregistrement du son

- Affiché lorsque le mode d'enregistrement du son est réglé sur "ON".

17 Nombre d'images fixes enregistrables

- Affiche le nombre d'images fixes que vous pouvez prendre.

Secondes restantes (mode uniquement)

- Affiche la durée d'enregistrement cinéma disponible.

Erreur de carte

- Affichée s'il y a un problème avec la carte. → Voir "Codes d'erreur".

Indications sur l'écran ACL — Informations de prise de vues

Les indications varient en fonction du mode de prise de vues.

Si vous prenez des vues en utilisant l'écran ACL pendant une longue durée, des parasites risquent d'apparaître sur les vues.

Les informations ci-dessous sont toujours affichées en mode de prise de vues.

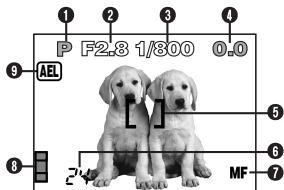

Les informations ci-dessous sont affichées pendant 3 secondes environ après opération sur les touches/molette Mode ou fermeture des menus.



*Les illustrations montrent des exemples d'indications affichées lorsque la molette Mode est réglée sur P.

1 Mode de prise de vues

- Affiche le mode de prise de vues.

P: Mode programmé, **A**: Mode à priorité à l'ouverture, **S**: Mode à priorité à la vitesse, **M**: Mode manuel, **AF**: Mode cinéma

2 Valeur de l'ouverture

- Affiche la valeur de l'ouverture courante.

3 Vitesse d'obturation

- Affiche la vitesse d'obturation courante.

4 Compensation d'exposition

- Affiche la valeur courante de compensation d'exposition (luminosité).

Exposition différentielle (Mode M uniquement)

- Affiche la différence entre l'exposition déterminée par l'ouverture et la vitesse d'obturation actuellement sélectionnées et le niveau d'exposition considéré optimal par l'appareil.

5 Repères de mise au point automatique

- Les placer sur le sujet.

NOMENCLATURE DES PIÈCES

Indications sur l'écran ACL — Informations de prise de vues (Suite)

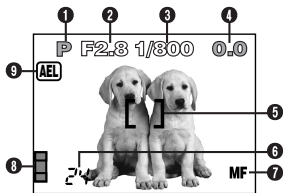

6 Nombre de vues enregistrables

- Affiche le nombre de vues fixes que vous pouvez prendre.

Secondes restantes (mode uniquement)

- Affiche la durée d'enregistrement cinéma disponible.

7 Mise au point manuelle

- Affiché en faisant la mise au point en utilisant la fonction de mise au point manuelle.

8 Bloc mémoire d'image

- Affiche la quantité d'espace utilisée par les images enregistrées dans la mémoire incorporée. Si vous prenez des photos de façon continue, l'indication change comme montré ci-dessous.

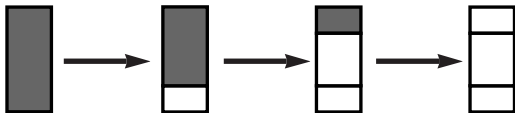

Le bloc mémoire d'image change en fonction du nombre de vues enregistrables ou des secondes restantes.

9 Mémorisation de l'exposition

AEL : Mémorisation AE

- L'exposition est mémorisée jusqu'à la prise d'une seule vue. Après la prise de vues, l'indication disparaît.

MEMO : Mémoire AE

- L'exposition est mémorisée et conservée en mémoire même après la prise de vues.
- Cet indicateur est affiché jusqu'à ce que la mémoire AE soit annulée.

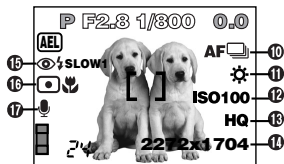

10 Mode Drive

- Affiché lorsque le mode Drive est réglé dans les menus.
 : Prise d'une seule vue, : Prise de vues en série, : Prise de vues en série AF, : Retardateur/télécommande, : Fourchette automatique

11 Balance des blancs

- Affiché lorsque WB est réglé dans le menu.
 Pas d'indication: Automatique (AUTO), : Lumière du jour, : Ciel couvert, : Éclairage tungstène, : Fluorescent, : Balance des blancs manuelle

12 Sensibilité ISO

- Affiche la sensibilité ISO (AUTO, 100, 200 ou 400) sélectionnée dans le menu. Réglée sur AUTO, la sensibilité ISO passe sur 100 lorsque la molette Mode est réglée sur A/S/M. Lorsque AUTO est sélectionné, la sensibilité est augmentée automatiquement en situations de faible éclairage lorsque le flash n'est pas utilisé pour éviter du flou provoqué par un mouvement de l'appareil.

13 Mode Enregistrement TIFF/SHQ/HQ/SQ1/SQ2

- Affiche le mode d'enregistrement sélectionné dans le menu.

14 Nombre de pixels

- Affiche le nombre de pixels.

NOMENCLATURE DES PIÈCES

Indications sur l'écran ACL — Informations de prise de vues (Suite)



15 Mode Flash (p. 84)

- Affiché lorsque le mode de flash est sélectionné en appuyant sur la touche (mode de flash).

Pas d'indication: Flash automatique, : Flash atténuant l'effet "yeux rouges", : Flash d'appoint, SLOW1 / SLOW2 / SLOW1: Flash synchronisé à vitesse lente, : Arrêt (Flash débrayé).

16 Mode mesure ponctuelle/gros plan

- Affiché lorsque le mode mesure ponctuelle/gros plan est sélectionné en appuyant sur la touche / (gros plan/Spot).

Pas d'indication: ESP numérique (réglage par défaut effectué en usine), : Mesure ponctuelle (spot), : Gros plan, / : Mesure ponctuelle + Gros plan

17 Enregistrement du son

- Affiché lorsque est réglé dans le menu.

Indications sur l'écran ACL — Informations d'affichage

Le réglage INFO dans le menu vous permet de choisir la quantité d'information à afficher.

Information d'affichage d'images fixes

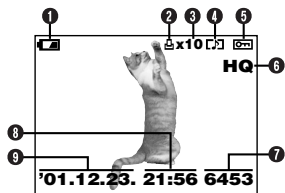

Lorsque INFO est réglé sur OFF



Lorsque INFO est réglé sur ON

1 Contrôle des piles

- L'indication de contrôle des piles change comme suit:



- Le moment où l'indication de contrôle des piles apparaît, varie en fonction du type de piles utilisées.

2 Réserve d'impression

- Affiché lorsque la réserve d'impression est réglée.

3 Nombre de tirages

- Affiche le nombre de tirages.

4 Enregistrement du son

- Affiché lorsque le son est enregistré.

5 Protection

- Affiché lorsque la vue est protégée.

6 Mode d'enregistrement

7 Numéro de vue

8 Heure

9 Date

- L'année 2001 est affichée comme '01.

10 Nombre de pixels

11 Valeur d'ouverture

12 Vitesse d'obturation

13 Compensation d'exposition

14 Balance des blancs

15 Sensibilité ISO

16 Numéro de fichier

NOMENCLATURE DES PIÈCES

Indications sur l'écran ACL — Informations d'affichage (Suite)

Information d'affichage de films

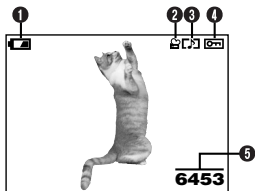

Lorsque INFO est réglé sur OFF

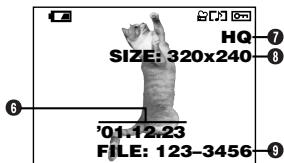

Lorsque INFO est réglé sur ON

1 Contrôle des piles

2 Image cinéma

3 Enregistrement du son

- Affiché lorsque le son est enregistré.

4 Protection

- Affiché lorsque la vue est protégée.

5 Numéro de vue

6 Date

- L'année 2001 est affichée comme '01.

7 Mode d'enregistrement

8 Nombre de pixels

9 Numéro de fichier

- En affichage cinéma, la durée d'enregistrement apparaît comme suit:

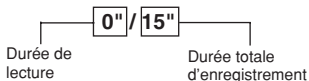

! Remarque:

- Les indications qui apparaissent sur une image cinéma qui a été sélectionnée et affichée à partir de l'affichage d'index sont différentes de celles qui apparaissent quand l'image cinéma est affichée en utilisant la fonction d'affichage de film.

UTILISATION DE CE MANUEL

Les instructions dans ce manuel utilisent une série de nombres pour chaque procédure de fonctionnement et illustration de touche/molette. Suivre l'ordre de ces nombres en utilisant l'appareil.

Régler la molette Mode sur la position montrée dans l'illustration. Dans cet exemple, vous devez la régler sur P.

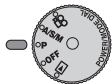

Signifie: "Appuyer sur cette touche".



Si une touche est montrée en noir, la presser comme une partie de l'étape.



△, ▽, ◀ et ▶ utilisés dans les instructions correspondent aux touches de la molette de défilement comme montré.

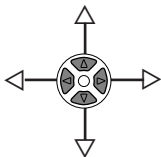

Régler les fonctions dans les menus en suivant l'ordre des flèches. Avant d'utiliser les menus, lire "Utilisation des menus" pour des détails.

Dans le menu principal, sélectionner MODE MENU → CAMERA → FULLTIME AF → ON.

Mise en place des piles

Mettre les piles comme montré ci-dessous :

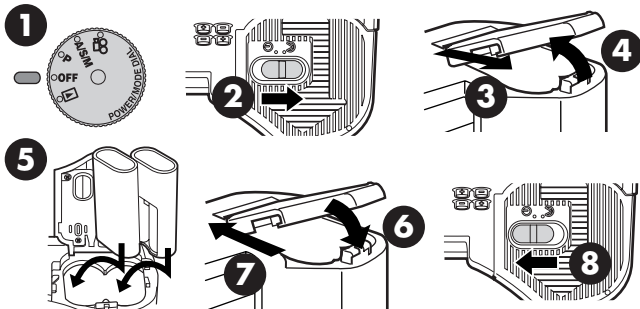

En utilisant des piles au lithium

● Les piles au lithium CR-V3 ne peuvent pas être rechargées.

● Durée de service des piles au lithium CR-V3

① Nombre de photographies	400 vues environ*
② Durée d'affichage	360 minutes environ*

* Ces chiffres sont donnés uniquement comme référence et ne sont pas garantis.

● Utilisation de l'adaptateur secteur (Option)

Utiliser un adaptateur secteur conçu pour la région où l'appareil est utilisé. Consulter le revendeur Olympus le plus proche ou un centre de service pour des détails.

Introduction/éjection de la carte

Bien s'assurer d'utiliser une carte 3 V (3,3 V). Des cartes de marque autre que Olympus 3 V (3,3 V) doivent être formatées sur cet appareil. Ne pas utiliser une carte 5 V ni une carte 2 Mo.

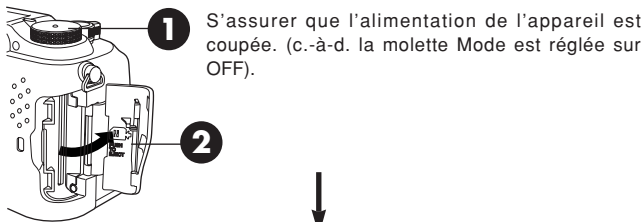

3 Introduction de la carte

Introduire complètement la carte avec la zone de contact tournée vers le côté de l'écran ACL. L'introduire jusqu'à sentir qu'elle est bien verrouillée en place.

- Faire attention à l'orientation de la carte. Si elle n'est pas introduite correctement, elle peut se coincer.

3 Éjection de la carte

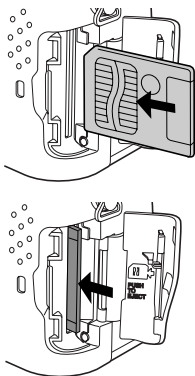

Pousser légèrement sur la carte pour la déverrouiller, puis la tirer pour la sortir.



4 Refermer correctement le couvercle.

PRÉPARATIFS (Suite)





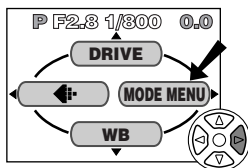

Mise en marche/coupage de l'alimentation

- 1 Appuyer sur les languettes du bouchon d'objectif pour le retirer.
- 2 Régler la molette Mode sur P, A/S/M,  ou .
 - L'appareil est mis en marche.
 - L'objectif sort si la molette Mode n'est pas réglée sur .
- 3 Régler la molette Mode sur OFF
 - L'alimentation de l'appareil est coupée.

Réglage de la date et de l'heure

- 1 
- 2 
- 3 Appuyer sur  de la molette de défilement pour sélectionner MODE MENU.



- 4 Appuyer sur  pour sélectionner SETUP, puis appuyer sur .
 - 5 Appuyer sur   pour sélectionner , puis appuyer sur .
- Les postes du menu SETUP apparaissent.
 - L'écran  apparaît.

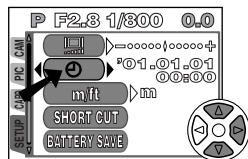
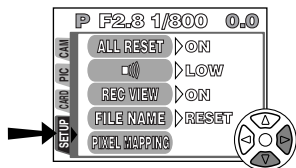

6 Lorsque \leftrightarrow est sélectionné en vert sur l'écran, appuyer sur $\triangle \nabla$ pour choisir le format de la date.

- Vous pouvez choisir l'un des formats suivants:
DMY (Jour/Mois/Année)
MDY (Mois/Jour/Année)
YMD (Année/Mois/Jour)
- Cette étape et les suivantes montrent la procédure utilisée lorsque les réglages de la date et de l'heure sont réglés sur Y-M-D.

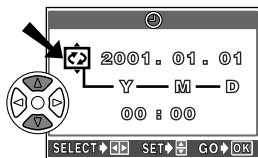

Écran

7 Appuyer sur \triangleright pour passer au réglage de l'année (Y).

8 Appuyer sur $\triangle \nabla$ pour régler l'année. Lorsque l'année est réglée, appuyer sur \triangleright pour régler le mois.

- Répéter la procédure jusqu'à ce que la date et l'heure soient réglées complètement.
- Pour revenir au réglage précédent, appuyer sur \triangleleft .

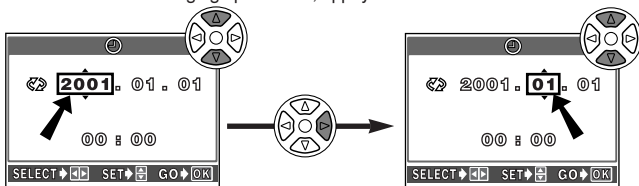

9 Appuyer sur Ⓜ .

- L'appareil revient à l'écran de menu.
- Si la touche Ⓜ est pressée de nouveau, le menu disparaît et l'écran passe en mode de prise de vues.
- Pour un réglage plus précis, appuyer sur la touche Ⓜ lors d'un passage par 00 seconde. L'horloge démarre lorsque vous appuyez sur la touche.

!Remarque:

- Les réglages courants restent même lorsque l'alimentation est coupée, jusqu'à ce qu'ils soient de nouveau ajustés.
- Le réglage de la date sera annulé si l'appareil photo est laissé sans piles pendant une heure environ (d'après nos essais). Vous aurez de nouveau à régler la date si cela arrive.

PRÉPARATIFS (Suite)

Réglage dioptrique

Tourner la molette de réglage dioptrique pour voir clairement les repères de mise au point automatique.

Visueur

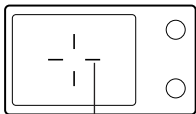

Repères de mise au point automatique

Molette de réglage dioptrique

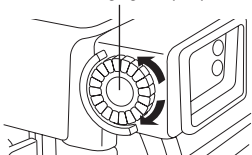

PRISE DE VUES DE BASE

Réglage du mode de prise de vues — Molette Mode

Prise de vues programmée

La façon la plus simple pour prendre des photos. L'appareil règle l'ouverture et la vitesse d'obturation

Priorité à l'ouverture/priorité de la vitesse/prise de vues manuelle

Vous permet de régler manuellement l'ouverture et/ou la vitesse d'obturation. Lorsque la molette Mode est réglée sur A/S/M, les postes suivants peuvent être réglés avec les menus:

A (Prise de vues à priorité à l'ouverture)

Vous réglez l'ouverture et l'appareil règle la vitesse d'obturation.

S (Prise de vues à priorité à la vitesse)

Vous réglez la vitesse d'obturation et l'appareil règle l'ouverture.

M (Prise de vues manuelle)

Vous réglez à la fois l'ouverture et la vitesse d'obturation.

Enregistrement cinéma

Vous permet d'enregistrer des films. L'appareil règle automatiquement l'ouverture et la vitesse d'obturation. Même si le sujet se déplace pendant l'enregistrement ou si la distance entre l'appareil et le sujet change, la mise au point et l'exposition correctes sont maintenues en permanence.

Utilisation des menus

En affichant des menus, le premier menu qui apparaît sur l'écran ACL est appelé le menu principal. Le contenu de ce menu change en fonction de la position de la molette Mode (voir le schéma ci-dessous). Sur le menu principal, deux types de menus sont disponibles: MODE MENU et les autres menus (menus raccourcis).

Menu raccourci (Shortcut)

Le menu raccourci est composé des postes autres que MODE MENU sur le menu principal. Ils peuvent être remplacés par vos postes favoris, mais uniquement lorsque la molette Mode est réglée sur P ou A/S/M. Simplement en appuyant sur les touches de la molette de défilement selon les marques montrées à côté des postes, vous allez directement sur ces écrans.

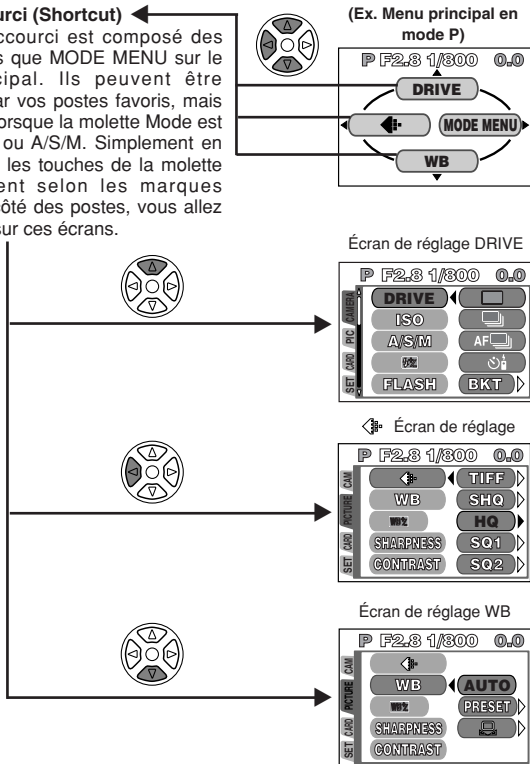

PRISE DE VUES DE BASE

(Ex. Menu principal en mode P)

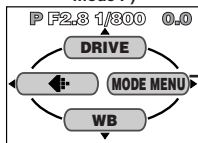

Menu Mode (MODE MENU)

Le MODE MENU (affiché sur le menu principal) contient toutes les fonctions qui sont disponibles et il est divisé sous quatre languettes: CAMERA, PICTURE, CARD et SETUP). Ils peuvent être sélectionnées avec les languettes sur la gauche de l'écran en utilisant Δ ∇ , comme montré ci-dessous.

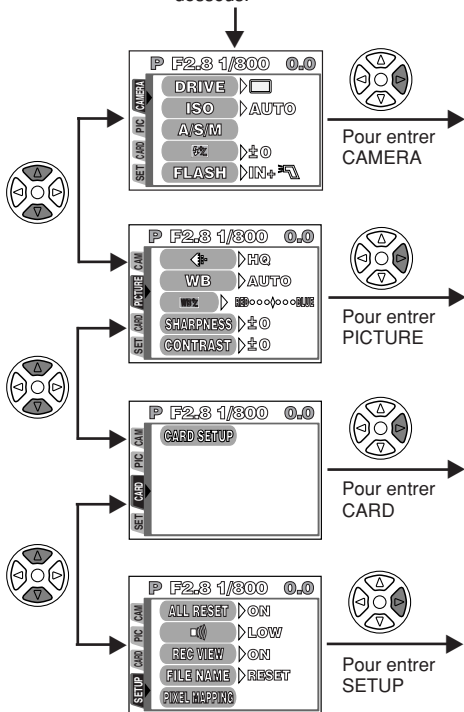

Exemple de réglage d'une fonction

Suivre les étapes ci-dessous pour régler une fonction dans MODE MENU. Dans cet exemple, vous allez régler (signaux sonores) sur OFF lorsque la molette Mode est réglée sur P.

- 1 Régler la molette Mode sur P et appuyer sur pour afficher le menu principal.

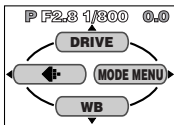

- 2 Appuyer sur pour entrer MODE MENU.

Un écran est affiché avec des languettes sur la gauche.

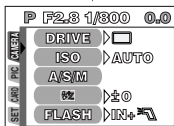

- 3 Maintenir pressé jusqu'à ce que la languette SETUP soit sélectionnée.

Le curseur se déplace sur la languette sélectionnée et la sélection devient lumineuse.

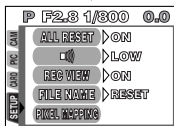

- 4 Appuyer sur pour entrer SETUP.

- 5 Appuyer sur pour sélectionner .



- 6 Appuyer sur pour afficher OFF/LOW/HIGH.

Le réglage par défaut effectué en usine est LOW.

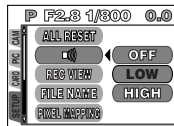
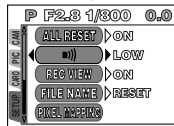

- 7 Appuyer sur pour sélectionner OFF.

- 8 Appuyer sur pour sauvegarder le réglage. Pour revenir à la prise de vues, appuyer de nouveau sur .

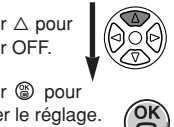

Remarque: Le réglage dans un mode de prise de vues sera le même dans les autres modes de prise de vues. Les fonctions de menu ne peuvent pas être réglées séparément pour chaque mode de prise de vues









PRISE DE VUES DE BASE (Suite)



Fonctions de menu (Prise de vues)

Pour plus de détails, se référer aux instructions du CD logiciel sur le CD-ROM.



Certains réglages de fonction peuvent ne pas être disponibles en fonction de la position de la molette Mode. Les réglages par défaut effectués en usine de certaines fonctions varient en fonction de la position de la molette Mode.

CAMERA

Affichage	Fonction	Réglage
DRIVE	Change les modes Drive, ou règle la fourchette automatique ou la prise de vues avec télécommande/retardateur.	 , BKT (± 0.3 , ± 0.6 , ± 1.0 , x3, x5)
ISO	Ajuste la sensibilité ISO.	AUTO, 100, 200, 400
A/S/M	Affecte le mode à la position A/S/M de la molette Mode.	A, S, M
	Commande l'intensité de l'éclair du flash.	-2EV - +2EV
FLASH	En utilisant un flash externe, vous pouvez choisir de l'utiliser avec le flash incorporé ou seul.	IN+ 
 SLOW	Vous permet de prendre des vues de scènes de nuit.	 SLOW1,   SLOW,  SLOW2
NOISE REDUCTION	Réduit le bruit sur les images pendant de longues expositions.	OFF, ON
MULTI METERING	Obtient l'exposition correcte en mesurant en plusieurs points.	OFF, ON
DIGITAL ZOOM	Le zoom est possible jusqu'à un maximum de 7,5x en utilisant un traitement d'image numérique.	OFF, ON
FULLTIME AF	Fait la mise au point automatiquement sans avoir à appuyer sur le déclencheur jusqu'à mi-course.	OFF, ON
AF MODE	Sélectionne la méthode de mise au point automatique	iESP, SPOT

Affichage	Fonction	Réglage
 (pour vues fixes)	Ajoute du son après la prise de vues.	OFF, ON
 (pour films)	Enregistre le son pendant l'enregistrement cinéma.	OFF, ON
PANORAMA	Fait une image panoramique.	—
FUNCTION	Change la couleur de la vue.	OFF, BLACK&WHITE, SEPIA, WHITE BOARD, BLACK BOARD
 (movies)	Vous permet d'utiliser la fonction télécommande/retardateur en prenant des films.	OFF, ON

PICTURE (pas disponible dans les modes)

Affichage	Fonction	Réglage
	Règle le mode d'enregistrement.	TIFF, SHQ*, HQ*, SQ1, SQ2
WB	Ajuste la balance des blancs en fonction de la source de lumière.	AUTO, PRESET (☀, ☁, ⚙, 🏠), 
	Rend la teinte plus bleutée/rougeâtre.	—
SHARPNESS	Règle le niveau de netteté des images.	—
CONTRAST	Règle le contraste des images.	—

*Pour des tirages en grand format plus clairs, Enlarge Size est disponibles dans ces modes.





CARD

Affichage	Fonction	Réglage
CARD SETUP	Formate la carte.	—

PRISE DE VUES DE BASE (Suite)





Fonctions de menu (Prise de vues)

SETUP

Affichage	Fonction	Réglage
ALL RESET	Détermine si les réglages courants de l'appareil sont mémorisés ou non.	OFF, ON, CUSTOM
	Règle les signaux sonores utilisés pour des avertissements, etc.	OFF, LOW, HIGH
REC VIEW	Règle si l'image en cours d'enregistrement est affichée ou non pendant la prise de vues.	OFF, ON
FILE NAME	Spécifie comment enregistrer des noms de fichier sur la carte.	RESET, AUTO
PIXEL MAPPING	Sélectionne d'effectuer ou non le "Cadrage de pixels automatique" lorsque l'alimentation est mise en marche.	OFF, ON
	Ajuste la luminosité de l'écran ACL.	—
	Règle la date/heure.	—
m/ft	Règle les unités de mesure pendant la mise au point manuelle.	m, ft
SHORT CUT	Remplace n'importe laquelle des 3 fonctions sauf MODE MENU sur le menu principal par d'autres fonctions.	Toutes les fonctions incluses dans les menus CAMERA et PICTURE.
CUSTOM BUTTON	Affecte un mode à la touche Custom.	AE LOCK, toute fonction dans le menu CAMERA (sauf MULTI METERING), WB 

Fonctions de menu (affichage)





Les méthodes de réglage sur le menu d'affichage sont similaires à celles sur le menu de prise de vues.

Affichage		Fonction	Réglage
 *1		Affiche automatiquement toutes les images enregistrées (Diaporama).	—
INFO		Change la quantité d'informations d'image affichées.	ON, OFF
MOVIE PLAY*2		Affiche des films, monte des films ou sauvegarde des films comme des vues fixes indexées.	MOVIE PLAYBACK, EDIT, INDEX
MODE MENU	PLAY*1 	Ajoute du son à des vues fixes enregistrées.	—
	CARD CARD SETUP	Efface toutes les vues et formate la carte.	 ALL ERASE,  FORMAT
	SETUP	Change les réglages de l'appareil. → Menu SETUP	

*1 Disponible uniquement pendant l'affichage de vues fixes.

*2 Disponible uniquement pendant l'affichage de films.

SETUP

Affichage	Fonction	Réglage
ALL RESET	Détermine si les réglages courants de l'appareil sont mémorisés ou non.	ON, OFF
	Règle les signaux sonores utilisés pour des avertissements, etc.	ON, OFF
	Ajuste la luminosité de l'écran ACL.	—
	Règle la date/heure.	—
	Règle le nombre de vues affichées en même temps pendant l'affichage.	4, 9, 16

PRISE DE VUES DE BASE (Suite)

Réglage de l'ouverture

— Prise de vues à priorité à l'ouverture



- 1 Dans le menu principal, sélectionner **MODE MENU** → **CAMERA** → **A/S/M** → **A**.

- 2 Pour augmenter la valeur de l'ouverture (valeur F), appuyer sur Δ .



Pour réduire la valeur de l'ouverture (valeur F), appuyer sur ∇ .

Réglage de la vitesse d'obturation

— Prise de vues à priorité à la vitesse



- 1 Dans le menu principal, sélectionner **MODE MENU** → **CAMERA** → **A/S/M** → **S**.

- 2 Pour augmenter la vitesse d'obturation, appuyer sur Δ .



Pour réduire la vitesse d'obturation, appuyer sur ∇ .

Réglage de l'ouverture et de la vitesse d'obturation

— Prise de vues manuelle



- 1 Dans le menu principal, sélectionner **MODE MENU** → **CAMERA** → **A/S/M** → **M**.

- 2 Pour augmenter la vitesse d'obturation, appuyer sur Δ .

Pour augmenter la valeur de l'ouverture (valeur F), appuyer sur \triangleleft .

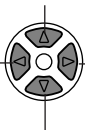

Pour réduire la valeur de l'ouverture (valeur F), appuyer sur \triangleright .

Pour réduire la vitesse d'obturation, appuyer sur ∇ .

Prise de vues fixes



1 Retirer le bouchon d'objectif et régler la molette Mode sur P.

2 Diriger l'appareil sur un sujet tout en regardant dans le viseur.



Voyant d'accès de carte

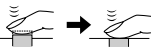
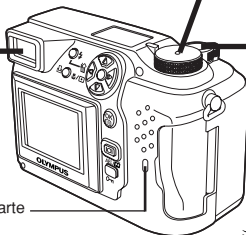

3 Pour faire la mise au point sur le sujet, appuyer lentement et doucement sur le déclencheur jusqu'à mi-course.

- Lorsque le sujet est au point, le voyant vert s'allume.



Voyant vert

4 Pour prendre la photo, appuyer doucement et complètement sur le déclencheur.

- Le voyant vert et le voyant d'accès de carte clignotent et l'appareil commence à ranger la vue sur la carte.

! Remarque:

- Ne JAMAIS ouvrir le couvercle du logement de carte, éjecter la carte, retirer les piles, ni tirer la fiche d'un adaptateur secteur en option lorsque le voyant d'accès de carte clignote. Faire ainsi pourrait détruire des vues enregistrées et empêcher la mémorisation de vues que vous venez juste de prendre.

PRISE DE VUES DE BASE (Suite)

Enregistrement de films



Visueur



Voyant vert

1 Retirer le bouchon d'objectif et régler la molette Mode sur  .

- L'écran ACL s'allume.



2 Diriger l'appareil sur le sujet et composer la vue tout en regardant sur l'écran ACL.



Voyant d'accès de carte

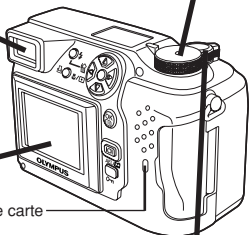

3 Appuyer sur le déclencheur jusqu'à mi-course.

- Le voyant vert dans le viseur s'allume.

4 Appuyer complètement sur le déclencheur pour commencer l'enregistrement.

- Le voyant orange s'allume pendant l'enregistrement cinéma.
- Lorsque le mode d'enregistrement du son est réglé sur ON, le son peut être enregistré avec les films.

5 Appuyer de nouveau complètement sur le déclencheur pour arrêter l'enregistrement.

- Le voyant d'accès de carte clignote et l'appareil commence à écrire le film sur la carte.
- Si vous utilisez toutes les secondes restantes affichées, la prise de vues se termine automatiquement et l'appareil commence à écrire le film sur la carte.

Repères de mise au point automatique

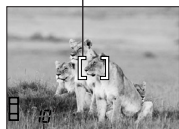

Secondes restantes

Remarque:

- Lorsque le mode d'enregistrement du son est réglé sur ON, la mise au point est mémorisée pour toute la durée de la prise du film. Si la distance entre l'appareil et les sujets change souvent, régler le mode d'enregistrement du son sur OFF vous permet de garder les sujets au point en permanence.

■ Pour faire un zoom avant sur un sujet, appuyer sur le levier de zoom vers T. Pour prendre une vue plus large, appuyer sur le levier de zoom vers W.

■ La prise de vues téléobjectif/grand angle est possible jusqu'à un grossissement 3x (limite du zoom optique). En combinant le zoom numérique avec le zoom optique 3x, un grossissement zoom jusqu'à 7,5x (équivalent à 35 mm — 260 mm sur un appareil photo 35 mm) est possible.

■ Pour prendre des vues en utilisant l'écran ACL

→ Appuyer sur la touch  (monitor) button.

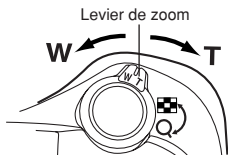

■ Mémorisation de la mise au point   

Si le sujet de votre composition n'est pas dans les repères de mise au point automatique et que la mise au point n'est pas possible (comme illustré sur la droite), essayer la suite:

1 Placer le sujet dans les repères de mise au point automatique. Appuyer sur le déclencheur jusqu'à mi-course pour mémoriser la mise au point.

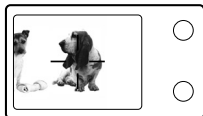

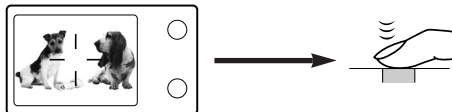

2 Recadrer la vue tout en maintenant le déclencheur pressé à mi-course.





PRISE DE VUES DE BASE (Suite)

■ Mise au point manuelle

Si la mise au point automatique n'est pas en mesure de faire la mise au point, utiliser la mise au point manuelle.

1 Maintenir pressée  pendant plus d'une seconde.
Lorsque l'écran de sélection de la distance de mise au point apparaît sur l'écran ACL, appuyer sur  pour sélectionner MF.

2 Appuyer sur   pour sélectionner la distance.

3 Maintenir pressée  pendant plus d'une seconde pour sauvegarder le réglage.

4 Prendre la photo.

5 Pour annuler le réglage MF sauvegardé, maintenir pressée  de nouveau pendant plus d'une seconde pour afficher l'écran de sélection de la distance.

6 Pour revenir au mode AF, appuyer sur  pour sélectionner AF, puis appuyer sur .

■ Utilisation du flash

Flash automatique (Pas d'affichage (réglage initial par défaut effectué en usine)) :

Se déclenche automatiquement en situations de faible éclairage ou de contre-jour.

Flash atténuant l'effet "yeux rouges"  :

Atténue sensiblement l'effet "yeux rouges" (les yeux du sujet apparaissent rouges).





Flash d'appoint (Déclenchement forcé)  :

Se déclenche toujours quelles que soient les conditions d'éclairage.

Flash débrayé  :

Pour des situations où la photographie au flash est interdite, ou lorsque le flash n'est pas utilisé.

Synchronisation lente  SLOW1  SLOW2   SLOW:

Ajuste le flash pour des vitesses d'obturation lentes. Dans le menu principal, sélectionner MODE MENU → CAMERA →  SLOW →  SLOW1,  SLOW2 or   SLOW.



Appuyer plusieurs fois sur la touche  (mode de flash) jusqu'à l'apparition de l'indication du mode de flash désiré.

PRISE DE VUES ÉLABORÉE

■ Mode Drive

Prise d'une seule vue  : Prend une vue à la fois lorsque le déclencheur est pressé complètement. (prise de vue normale)

Prise de vues en série  : Prend des vues en série. La mise au point, l'exposition et la balance des blancs sont mémorisées pour la première vue.

Prise de vues en série AF   : Prend des vues en série. La mise au point est mémorisée automatiquement pour chaque vue. La vitesse de déclenchement en prise de vues en série AF est plus lente qu'en prise de vues en série normale.

Prise de vues avec retardateur/télécommande  : Prend une seule vue en utilisant le retardateur ou une télécommande.

Fourchette automatique BKT: Prend plusieurs vues de la même photo, chacune avec une valeur d'exposition différente. La mise au point et la balance des blancs sont mémorisées pour la première vue.

Dans le menu principal, sélectionner **MODE MENU** → **CAMERA** → **DRIVE** → sélectionner un mode.





■ Modes de mesure

Il y a trois méthodes de mesure: Mesure ESP numérique, Mesure ponctuelle (Spot) et Multi-metering.

Mesure ESP numérique → Mesure le centre du sujet et la zone autour du sujet.

● Mesure ponctuelle

L'exposition est déterminée en faisant la mesure dans les repères de mise au point automatique. Dans ce mode, un sujet peut être pris avec l'exposition optimale quelle que soit la lumière de l'arrière-plan. Dans la plage de fonctionnement du mode gros plan, la mesure ponctuelle est également disponible (Mesure ponctuelle + mode gros plan).

Appuyer plusieurs fois sur la touche /  jusqu'à l'apparition de  (Mesure ponctuelle) ou   (Mesure ponctuelle + mode gros plan) sur l'écran de commande.

PRISE DE VUES ÉLABORÉE (Suite)

• Multi-metering

Mesure la luminosité du sujet sur jusqu'à 8 points différents pour régler l'exposition optimale basée sur la luminosité moyenne. Utile avec des sujets très contrastés.

1 (Dans le mode A/S/M)

Dans le menu principal, sélectionner **MODE MENU** → **CAMERA** → **A/S/M** → **A** ou **S**.

2 Appuyer sur pour engager le mode de mesure ponctuelle.

3 Dans le menu principal, sélectionner **MODE MENU** → **CAMERA** → **MULTI METERING** → **ON**.

4 Pointer les repères de mise au point automatique où vous voulez mesurer l'exposition. La luminosité du sujet peut être mesurée sur un maximum de huit points différents.

- Une barre de mesure apparaît sur l'écran ACL.
- Les lectures de luminosité sont ignorées après la 9e lecture.
- Pour annuler l'exposition Multi-metering mémorisée maintenir la touche **AEL/** pressée pendant plus d'une seconde pour afficher **MEMO**. La presser de nouveau et la relâcher rapidement.

5 Prendre la photo.

■ Mémorisation AE

Convient pour des situations lorsque l'exposition optimale est difficile à atteindre (tel le cas d'un contraste excessif entre le sujet et son environnement). Par exemple, si le soleil est dans la vue, la prise de vue avec l'exposition automatique donnera un sujet sombre, recomposer la vue pour que le soleil ne soit pas dans la vue. Puis, appuyer sur la touche **AEL/☒** pour mémoriser momentanément la valeur mesurée (exposition). Puis composer de nouveau la vue avec le soleil dans la vue et prendre la photo. En d'autres termes, utiliser la mémorisation AE lorsque vous voulez un réglage d'exposition différent de celui qui serait normalement appliqué à la vue que vous voulez prendre.



! Remarque: _____

- Si vous prenez des vues avec un contre-jour important, etc., des ombres risquent d'être colorées sur les vues.

■ Réglage de mode gros plan

Vous permet de prendre le sujet en s'y rapprochant (jusqu'à 20 cm) pour pouvoir remplir la vue entière avec le sujet alors que le levier de zoom est pressé sur la position W maximum.

Si vous êtes près d'un sujet, la zone d'image dans le viseur est différente de la vue que l'appareil prend. Pour la prise de vues gros plan, nous recommandons l'utilisation de l'écran ACL.

Appuyer plusieurs fois sur la touche /☒ jusqu'à l'apparition de  (Mode gros plan) ou ☒ (Mesure ponctuelle + mode gros plan) sur l'écran de commande.

■ Compensation d'exposition

Cette fonction vous permet de faire des ajustements fins sur le réglage d'exposition courant. Dans certaines situations, vous pouvez obtenir de meilleurs résultats lorsque l'exposition déterminée par l'appareil est compensée (ajustée) manuellement. Vous pouvez ajuster entre +/-2,0 par pas de 1/3.

Ajuster vers - (les images deviennent plus sombres)

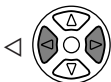

Ajuster vers + (les images deviennent plus lumineuses)

Visualisation de vues fixes

1 Régler la molette Mode sur  (affichage).

ou

Appuyer rapidement deux fois sur la touche  (écran ACL) en mode de prise de vues. (Contrôle rapide)

- L'écran ACL s'allume et la vue enregistrée apparaît.

2 Afficher les vues désirées en utilisant la molette de défilement.

- Les vues marquées par  sont des vues cinéma.

Saute à la vue 10 images en arrière.



Affiche la vue suivante.

Saute à la vue 10 images en avant.

Affiche la vue précédente.

Tourner le levier de zoom vers

T: Agrandit la vue.

W: Affiche plusieurs vues en même temps.

Levier de zoom

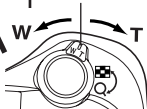

3 Pour revenir rapidement au mode de prise de vues (disponible uniquement lorsque l'appareil est passé en mode d'affichage en utilisant le contrôle rapide), appuyer sur le déclencheur jusqu'à mi-course.

- L'écran ACL s'éteint. Prendre des vues en utilisant le viseur.

Affichage de films

- 1** Afficher la vue cinéma (vue avec ) que vous voulez visualiser.
→ Voir les étapes 1 et 2 de la page 84.

- 2** Appuyer sur  pour afficher le menu.

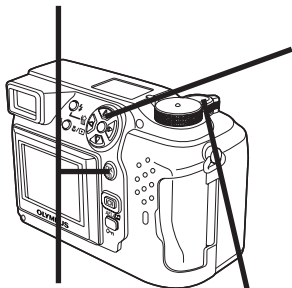



- 5** Appuyer sur  pour commencer l'affichage.

- Lorsque l'affichage est terminé, l'écran revient au début du film.

- 3** Appuyer sur  de la molette de défilement pour choisir **MOVIE PLAY**.

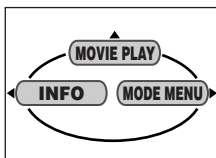
- Le voyant d'accès de carte clignote pendant que les données du film sont en cours d'accès.



- 4** Appuyer sur   pour sélectionner **MOVIE PLAYBACK** sur l'écran **MOVIE PLAY**.

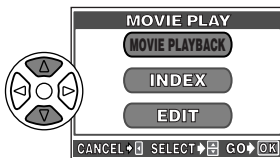

- 6** Pour revenir rapidement au mode de prise de vues (disponible uniquement lorsque l'appareil est passé en mode d'affichage en utilisant le contrôle rapide)

- L'écran ACL s'éteint. Prendre des vues en utilisant le viseur.

AFFICHAGE (Suite)

■ Protection (Protection des images contre un effacement accidentel)

1 Afficher la vue que vous voulez protéger en utilisant la molette de défilement.

2 Appuyer sur . La vue est alors protégée.

- Pour annuler la protection, appuyer de nouveau sur .

■ Effacement d'une seule vue



1 Sélectionner une vue que vous voulez effacer en utilisant la molette de défilement.

- Si la vue est protégée, annuler la protection.

2 Appuyer sur la touche  (effacement). L'écran  ERASE est affiché.

3 Appuyer sur  pour sélectionner YES.



4 Appuyer sur  pour effacer la vue.

- Pour annuler l'effacement, sélectionner NO dans l'étape 3 et appuyer sur , ou appuyer de nouveau sur la touche .

■ Effacement de toutes les vues

Cette fonction efface toutes les vues fixes et les films sur la carte, sauf les vues protégées.

1 Dans le menu principal, sélectionner MODE MENU → CARD → CARD SETUP →  ALL ERASE.

2 Appuyer sur . L'écran  ALL ERASE est affiché.

3 Appuyer sur  pour sélectionner YES.

4 Appuyer sur  pour commencer l'effacement.

- Une barre est affichée pour montrer la progression de l'effacement.
- Pour annuler l'effacement, sélectionner NO dans l'étape 3 et appuyer sur .

! Remarque:

- Des vues sur une carte avec un sceau de protection contre l'écriture, ne peuvent pas être effacées.
- Une fois effacées, les vues ne peuvent pas être restituées.

■ Affichage sur un téléviseur

1 S'assurer que l'alimentation du téléviseur et de l'appareil photo est coupée.

2 Raccorder le câble AV aux connecteurs d'entrée vidéo (jaune) et audio (blanc) du téléviseur.

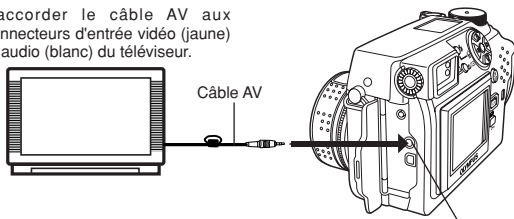

Raccorder le câble AV à la prise de sortie AV (noire) de l'appareil.

3 Régler la molette Mode sur  et mettre en marche le téléviseur. Commuter le téléviseur sur l'entrée vidéo.

- Pour des détails sur la commutation de l'entrée vidéo, se référer au mode d'emploi du téléviseur.

4 Sélectionner une vue en utilisant la molette de défilement.

- La vue sélectionnée sera affichée sur l'écran du téléviseur.

!Remarque:

- L'écran ACL s'éteint automatiquement quand l'appareil est raccordé à un téléviseur.

AFFICHAGE (Suite)

- Les images ne peuvent être tournées que lorsqu'elles sont affichées sur un téléviseur.



Affichage normal d'une vue en format vertical

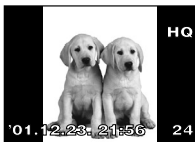

Vue tournée de 90° dans le sens inverse des aiguilles d'une montre à partir de la position d'affichage normale.

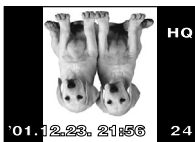

Vue tournée de 90° dans le sens des aiguilles d'une montre à partir de la position d'affichage normale.





















RÉGLAGES D'IMPRESSION

Des images sélectionnées peuvent être réservées sur une carte pour l'impression sur une imprimante ou dans un laboratoire photo qui supporte le système DPOF (Digital Print Order Format).

- La réservation d'impression ne peut pas être effectuée pour une image affichée avec .

Réservation d'impression d'une seule image.

Appuyer sur . L'écran PRINT ORDER est affiché. Appuyer sur  de la molette de défilement pour sélectionner , puis appuyer sur . L'écran de sélection de réservation d'impression est affiché. Appuyer sur la molette de défilement pour sélectionner l'image que vous voulez imprimer. Appuyer sur . Le menu de réglage est affiché. Le menu de réglage  est affiché. Appuyer sur  pour sélectionner  x,  ou , puis appuyer sur . Appuyer sur  pour sélectionner un réglage pour chaque poste, puis appuyer sur  pour sauvegarder le réglage. ( x: nombre de tirages, : affichage de date/heure, : réglage de détournage)

Pour sauvegarder tous les réglages, appuyer sur  pour sortir de l'écran de sélection. Appuyer deux fois sur  pour sortir du mode de réservation d'impression.





Réservation d'impression de toutes les images

Vous permet de mémoriser des données pour imprimer toutes les images sur la carte et de choisir également le nombre de tirages que vous voulez.

Réservation d'impression avec rognage

Vous pouvez imprimer une partie agrandie d'une image enregistrée.

Annulation de la réservation

Cette fonction annule tous les réglages de réservation d'impression des images sauvegardées sur une carte. Appuyer sur . L'écran PRINT ORDER SETTING est affiché. Si la carte ne contient pas d'images, cet écran n'est pas affiché. Appuyer sur  pour sélectionner RESET, puis appuyer sur . Pour conserver les instructions d'impression, sélectionner KEEP et appuyer sur .

- Pour retirer uniquement l'image sélectionnée, choisir KEEP, puis régler le nombre de tirages dans la réservation d'impression d'une seule image sur 0.
- Pour effectuer la réservation d'impression d'images supplémentaires, choisir KEEP. Une réservation d'impression peut être ajoutée aux données de réservation d'impression déjà enregistrées sur la carte.

Remarque:

- Cet appareil photo ne peut pas être raccordé directement à des imprimantes.
- Si une carte contient des réservations DPOF réglées à partir d'un autre matériel, entrer des réservations en utilisant cet appareil peut détruire les réservations précédentes. Bien utiliser cet appareil pour des réservations.

TRANSFERT D'IMAGES VERS UN ORDINATEUR

La façon d'effectuer le raccordement à un ordinateur par un câble USB dépend du système d'exploitation sous lequel l'ordinateur fonctionne. Consulter le fabricant de l'ordinateur pour des détails sur son environnement de fonctionnement.

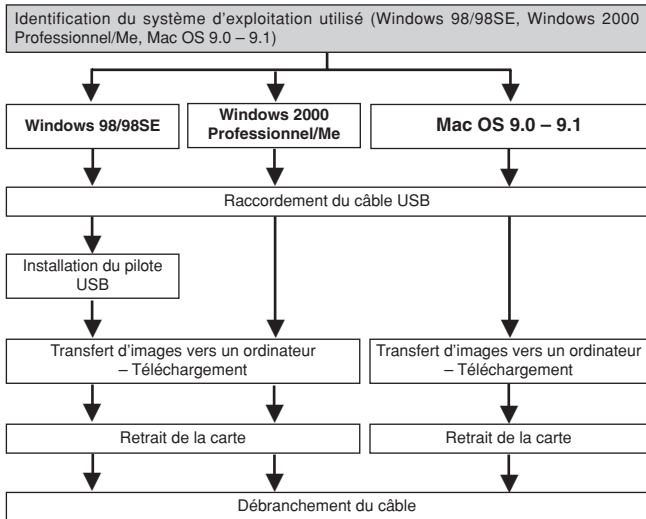

Même si votre ordinateur dispose d'un connecteur USB, le transfert de données peut ne pas fonctionner correctement si vous utilisez l'un des systèmes d'exploitation indiqués ci-dessous ou si vous avez un connecteur USB additionnel (carte d'extension, etc.).

- Windows 95/NT 4.0
- Windows 98 actualisé à partir de Windows 95
- Mac OS 8.6 ou inférieur (sauf Mac OS 8.6 avec USB MASS Storage Support 1.3.5 installés en usine)
- Le transfert de données n'est pas garanti sur un système d'ordinateur fait à la maison.

! **Remarque** en utilisant le logiciel **CAMEDIA Master**

- Si vous voulez utiliser CAMEDIA Master, la version 2.5 ou plus élevée est nécessaire.
- En utilisant CAMEDIA Master, cliquer sur "Removable Disk" et pas sur "My Camera". Sous système Mac OS, le nom de fichier est "Untitled".

Sauvegarde directement à partir d'une carte

Des adaptateurs de carte vous permettent de sauvegarder des images sur un ordinateur personnel sans avoir à raccorder votre appareil photo directement à l'ordinateur.

Pour les informations plus récentes sur les adaptateurs disponibles, consulter notre centre de service consommateur.

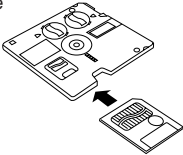
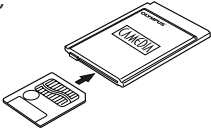
Environnement de fonctionnement de l'ordinateur	Matériel nécessaire
Ordinateur personnel disposant d'un lecteur de disquette 3,5"	Adaptateur de disquette 
Ordinateur personnel disposant d'une case carte PC (PCMCIA) ou d'un lecteur/enregistreur de carte PC externe	Adaptateur de carte PC 
Ordinateur personnel disposant d'un port USB	Unité de lecture/écriture SmartMedia
Remarques: <ul style="list-style-type: none">● Vérifier la compatibilité. En fonction de l'environnement de fonctionnement de l'ordinateur ou de la capacité mémoire de la carte, le matériel ci-dessus peut ne pas fonctionner correctement.● Pour des détails sur le fonctionnement du matériel ci-dessus, lire les instructions fournies avec le matériel.	

Pour plus de détails, se référer aux instructions du CD logiciel sur le CD-ROM.







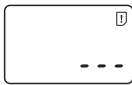

- Étui souple d'appareil
- Imprimantes photo pour appareils photo numériques Olympus
- Adaptateur secteur
- Carte Smartmedia standard (8/16/32/64 Mo)
- Flash externe FL-40
- Support de flash
- Cordon de support
- Adaptateur de disquette
- Adaptateur de carte PC
- Unité de lecture/écriture SmartMedia USB
- Batteries NiMH
- Chargeur de batterie NiMH

Visiter le site Olympus pour les informations les plus récentes sur les articles en option.





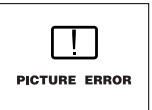

<http://www.olympus.com>

CODES D'ERREUR

S'il y a un problème avec l'appareil, un code d'erreur clignotant apparaîtra.

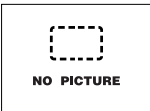
Écran de commande	Écran ACL	Causes possibles	Action corrective
		La carte n'est pas insérée, ou elle ne peut être reconnue.	Introduire correctement la carte. Introduire une autre carte.
		Aucune vue supplémentaire ne peut être prise.	Remplacez la carte ou supprimez les vues inutiles.
		L'écriture sur la carte est interdite.	Si vous prenez des vues, retirez le sceau adhésif de protection contre l'écriture.
		Impossible d'enregistrer, de lire ou d'effacer des vues sur cette carte.	Si la carte est sale, l'essuyer avec un tissu propre et l'introduire de nouveau. Si le problème n'est toujours pas résolu, cette carte ne peut pas être utilisée.
Écran vierge		L'image enregistrée ne peut être lue avec cet appareil.	Visualisez l'image à l'aide d'un logiciel de traitement d'image pour ordinateur personnel. Si ce n'est pas possible, le fichier de l'image est partiellement endommagé.

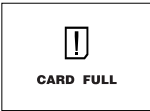
CODES D'ERREUR (Suite)

Écran de commande	Écran ACL	Causes possibles	Action corrective
		La carte n'est pas formatée.	Formatez la carte.
		Aucune image n'est enregistrée, alors il n'y a rien à lire.	Insérez une carte qui contient des images.
		Il n'y a plus d'espace libre sur la carte, par conséquent il n'est pas possible d'enregistrer de nouvelles informations telles que des données d'impression ou du son.	Changer la carte ou effacer des vues inutiles.
		Le couvercle du logement de carte est ouvert.	Fermer le couvercle du logement de carte.

FICHE TECHNIQUE

Type d'appareil	Appareil photo numérique (prise de vues et affichage)
Système d'enregistrement Photo	Enregistrement numérique, JPEG (conformément au système DCF (Design rule for Camera File)), TIFF (sans compression), support pour système Digital Print Order Format (DPOF)
Son avec images photo Cinéma	Format Wave Support QuickTime Motion JPEG
Mémoire	Carte SmartMedia 3 (3,3) volts, 4 Mo – 128 Mo (toutes cartes sauf les 2 Mo)
Capacité d'enregistrement de vues (Lorsqu'une carte 16 Mo est utilisée.)	Enregistrement sans son 1 vue (TIFF: 2272x1704) 5 vues environ (SHQ: 2272 x 1704) 16 vues environ (HQ: 2272 x 1704) 49 vues environ (SQ1: 1280 x 960 NORMAL) 165 vues environ (SQ2: 640 x 480 NORMAL)
Capteur d'image	Capteur CCD de 1/1,8 pouce 4.130.000 pixels (brut)
Résolution d'image	2272 x 1704 pixels (TIFF/SHQ/HQ) 2048 x 1536 pixels (TIFF/SQ1) 1600 x 1200 pixels (TIFF/SQ1) 1280 x 960 pixels (TIFF/SQ1) 1024 x 768 pixels (TIFF/SQ2) 640 x 480 pixels (TIFF/SQ2) 3200 x 2400 pixels (SHQ/HQ) 2816 x 2112 pixels (SHQ/HQ)
Objectif	Objectif Olympus de 7,1 mm à 21,3 mm, F1,8 à F2,6, 10 éléments en 7 groupes (équivalant à un objectif de 35 mm à 105 mm sur un appareil de 35 mm), lentille asphérique.
Posemètre	Système de mesure ESP numérique, de mesure ponctuelle
Ouverture	W : F1,8 à F10,0 T : F2,6 à F10,0

FICHE TECHNIQUE (Suite)

Vitesse d'obturation Photo	Utilisée avec un obturateur mécanique 4 à 1/800 s (Mode M: 16 à 1/800 s; Mode P/A lorsque NOISE REDUCTION est réglé sur OFF: 1 à 1/800 s)
Cinéma	1/30 à 1/10.000 s
Viseur	Viseur optique à image réelle
Écran ACL	Écran d'affichage couleur à cristaux liquides TFT de 1,8" ,114.000 pixels environ
Temps de charge du flash	6 s environ (à température ambiante avec des piles neuves)
Autofocus	Système de mise au point automatique à travers l'objectif TTL, Mesure ponctuelle (spot) AF, mise au point spot, système de détection des contrastes Plage de mise au point: 0,2 m à l'infini.
Connecteurs externes	Prise d'entrée CC (DC-IN), prise de sortie A/V, connecteur USB (compatible USB 1.0), prise de flash externe à 5 broches.
Calendrier automatique	Jusqu'à l'an 2031.
Conditions de fonctionnement Température	0°C à 40°C (fonctionnement) -20°C à 60°C (stockage)
Humidité	30% à 90% (fonctionnement) 10% à 90% (stockage)
Alimentation	Pour les piles, utiliser 2 piles au lithium CR-V3, ou 4 batteries NiMH AA (R6), 4 batteries NiCd AA ou 4 piles alcalines ou au lithium AA. Adaptateur d'alimentation secteur (option) Les piles zinc-carbone ne peuvent pas être utilisées.
Dimensions	109,5 mm (L) x 76,4 mm (H) x 69,6 mm (P)
Poids	320 g (sans piles ni carte)

CARACTÉRISTIQUES MODIFIABLES SANS PRÉAVIS NI OBLIGATIONS DE LA PART
DU FABRICANT.



Wir bedanken uns für den Kauf einer Olympus Digital-Kamera. Bitte lesen Sie diese Anleitung vor der Ingebrauchnahme sorgfältig, um die sachgemäße und sichere Handhabung zu gewährleisten. Bewahren Sie diese Anleitung bitte zur späteren Bezugnahme auf.

In Kanada:

Dieses Gerät wurde als Digitalgerät der Klasse B in Übereinstimmung mit den Bestimmungen der „Canadian Interference-Causing Equipment Regulations“ klassifiziert.

In Europa:



Das „CE“-Zeichen bestätigt, dass dieses Produkt mit den europäischen Bestimmungen für Sicherheit, Gesundheit, Umweltschutz und Personenschutz übereinstimmt.

Für die USA

Betriebserlaubnis

Modellnummer	: C-4040ZOOM
Markenname	: OLYMPUS
Haftende juristische Person	: Olympus America Inc.
Anschrift	: 2 Corporate Center Drive, Melville, New York 11747-3157 U.S.A.
Telefon	: 631-844-5000

Auf Übereinstimmung mit den FCC-Bestimmungen geprüft.

FÜR HAUS- UND BÜROGEBRAUCH

Dieses Gerät erfüllt die Auflagen unter Abschnitt 15 der FCC-Bestimmungen. Das Betreiben dieses Geräts ist zulässig, wenn die nachfolgend genannten Auflagen erfüllt werden

- (1) Von diesem Gerät dürfen keine schädlichen Störeinstreuungen ausgehen.
- (2) Dieses Gerät muss die Einwirkung von Störeinstreuungen zulassen. Dies schließt Störeinstreuungen ein, welche Beeinträchtigungen der Funktionsweise oder Betriebsstörungen verursachen können

Warenzeichen

- IBM ist ein eingetragenes Warenzeichen der International Business Machines Corporation.
- Microsoft und Windows sind eingetragene Warenzeichen der Microsoft Corporation.
- Macintosh ist ein Warenzeichen der Apple Computer Inc.
- Alle weiteren Firmen- und Produktetennamen sind eingetragene Warenzeichen/Warenzeichen der Warenzeicheninhaber.
- Die Bilddatenverwaltung dieser Kamera unterstützt die DCF-Norm („Design Rule for Camera File System“) der JEITA (Japan Electronics and Information Technology Industries Association).

INHALT



BESCHREIBUNG DER TEILE	100
SO VERWENDEN SIE DIESES HANDBUCH	111
VORBEREITUNG	112
GRUNDSÄTZLICHE AUFNAHMEFUNKTIONEN	116
WEITERE AUFNAHMEFUNKTIONEN	129
WIEDERGABE	132
DRUCKBEZOGENE EINSTELLUNGEN	137
BILDÜBERTRAGUNG AUF EINEN PERSONAL COMPUTER	138
SONDERZUBEHÖR	140
FEHLERMELDUNGEN	141
TECHNISCHE DATEN	143

Diese Kurzanleitung dient dem ersten Kennenlernen Ihrer Kamera. Eine ausführliche Beschreibung der hier aufgeführten Funktionen finden Sie in der Bildschirmbedienungsanleitung der CD-ROM.

BESCHREIBUNG DER TEILE

Kamera

Zoomregler (T/W)

Wahlschalter für
Indexwiedergabe/
Ausschnittsvergrößerung
( / )

LCD-Feld

Selbstauslöser/Fernauslöser-LED

Auslöser

Fernauslösersensor

Mikrofon

Blitz

Riemenöse
(Siehe „Liefer-
umfang“ der
Kamera-
packung)

Objektiv

5-pol. Blitzsynchronbuchse ()

- Die Abdeckung abschrauben, bevor das Blitzsynchronisationskabel angeschlossen wird.

Dioptrienregler

Gleichspannungseingang

AV-Ausgang (MONO)

Buchsenabdeckung

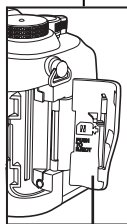

Kartenfachabdeckung

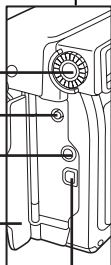

USB-Buchse



Nahaufnahmetaste/Spotmesstaste ( / )

Drucktaste ()

Löschtaste ()

Blitztaste ()

Sucher

Programmwählscheibe
( , A/S/M, P, OFF, )

Pfeiltasten (   )

LCD-Monitor

OK/Menü-Taste
MF-Taste ()

AE-Speichertaste

Frei belegbare Taste (AEL/ )

Schreibschutztaste ()

Bilddrehungstaste

LCD-Monitor-
Taste ()

Schreibanzeige

Batteriefachriegel

Batterie-
fachdeckel

Stativgewinde

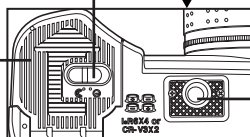

BESCHREIBUNG DER TEILE

Sucheranzeigen

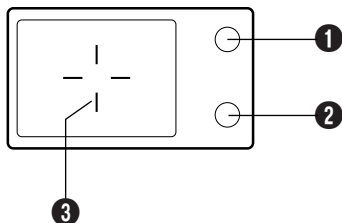

1 Orangefarbene Sucher-LED

- Wenn der Auslöser halb hinuntergedrückt wird und dabei diese Anzeige aufleuchtet, ist die Kamera blitzbereit. Dies bedeutet, dass hierauf die Aufnahme mit Blitz erfolgt.
- Blinkt, wenn eine Blitzabgabe erforderlich und der Blitz jedoch zwangsabgeschaltet ist.
- Wenn diese LED nach der Aktivierung eines Blitzprogrammes (außer zwangsabgeschalteter Blitz) oder nach einer Blitzaufnahme blinkt, wird der Blitz aufgeladen. Zur (erneuten) Blitzaufnahme warten, bis die LED nicht mehr blinkt, und dann den Auslöser drücken.

2 Grüne Sucher-LED

- Leuchtet zur Bestätigung, dass Schärfe und Belichtung gespeichert sind, wenn der Auslöser halb hinuntergedrückt wird. Blinkt, wenn mittels Autofokus keine einwandfreie Scharfstellung erzielt werden kann.
- Blinkt, wenn eine Kartenstörung vorliegt.

3 AF-Markierung

- Auf das Motiv ausrichten.

LCD-Feld-Anzeigen

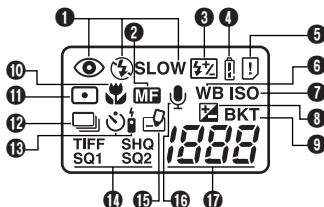

1 Blitzprogramm

- Zeigt das mit der Blitztaste (⚡) gewählte Blitzprogramm an.
Keine Anzeige: Automatische Blitzabgabe, 👁 : Blitz mit Vorblitz („Rote-Augen-Effekt“-Reduzierung), ⚡ : Aufhellblitz, ⚡ SLOW : Blitzsynchronisation mit langer Verschlusszeit, ⚡ : Deaktivierter Blitz

2 Manuelle Scharfstellung

- Erscheint, wenn die manuell eingestellte Entfernung gespeichert ist.

3 Blitzhelligkeit

- Wird gezeigt, wenn die Blitzhelligkeit korrigiert wurde.

4 Batterieladezustand

- Wenn der Batterieladezustand unzureichend ist, wechselt diese Anzeige wie folgt:



Volle Batterieleistung

Schwache Batterieleistung

Blinkt und erlischt dann.

Entladen

- Die Dauer bis die Batteriewarnanzeige erscheint, schwankt in Abhängigkeit von der verwendeten Batterieausführung.

5 Kartenfehler

- Bei der Kameraeinschaltung erfolgt automatisch eine Kartenüberprüfung. Diese Anzeige erscheint, falls ein Kartenfehler vorliegt.

6 Weißabgleich

- Erscheint, wenn ein anderer Weißabgleichmodus als AUTO gewählt wird.

7 ISO

- Erscheint, wenn ein anderer ISO-Modus als AUTO gewählt wird. Wird der ISO-Wert im AUTO-Modus automatisch erhöht, blinkt diese Anzeige.

BESCHREIBUNG DER TEILE

LCD-Feld-Anzeigen (Forts.)

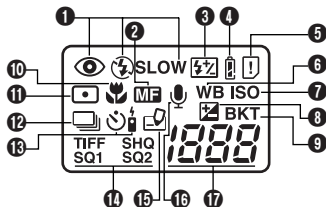

8 Belichtungskorrektur

- Erscheint, wenn eine Belichtungskorrektur (außer 0) vorgenommen wurde.

9 Automatische Belichtungsreihen

- Erscheint, wenn der Auslösermodus „Automatische Belichtungsreihen“ gewählt wurde.

10 Nahaufnahmemodus

- Erscheint, wenn im Nahaufnahmemodus fotografiert wird.

11 Spotmessmodus

- Erscheint, wenn im Spotmessmodus fotografiert wird.

12 Serienaufnahmemodus

- Erscheint, wenn im Serienaufnahme- oder AF-Serienaufnahmemodus fotografiert wird.

13 Selbstauslöser/Fernauslösermodus

- Erscheint, wenn im Selbstauslöse- oder Fernauslösemodus fotografiert wird.

14 Bildaufnahmemodus (TIFF, SHQ, HQ, SQ1, SQ2)

- Zeigt den Bildaufnahmemodus an. Falls für den SHQ- oder HQ-Modus die Einstellung 2.272 x 1.704 oder höher vorliegt, blinkt die zugehörige Anzeige.

15 Schreibmodus

- Erscheint, wenn Bilddaten auf die Karte geschrieben werden.

16 Tonaufnahme

- Erscheint, wenn für den Tonaufnahmemodus der Einstellstatus „ON“ gilt.

17 Restbilder in Einzelbildern

- Zeigt die Anzahl der noch verfügbaren Aufnahmen an.

Aufnahmezeit in Sekunden (nur im Movie-Modus)

- Zeigt die noch verfügbare Aufnahmezeit an.

Kartenfehler

- Erscheint, wenn ein Kartenfehler auftritt. → Siehe „Fehlermeldungen“.

LCD-Monitor-Anzeigen — Aufnahmebezogene Anzeigen

Die Anzeigen erfolgen in Abhängigkeit vom Kamera-Aufnahmemodus. Wird beim Fotografieren der LCD-Monitor über einen längeren Zeitraum verwendet, kann Bildrauschen auftreten.

Daueranzeigen, wenn die Kamera im Aufnahmemodus verwendet wird.

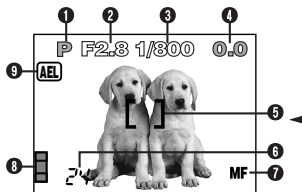

Die nachstehenden Anzeigen erscheinen für jeweils ca. 3 Sekunden nach Durchführung einer Einstellung mittels einer Taste, der Programmwählscheibe oder nach dem Schließen des Menüs.

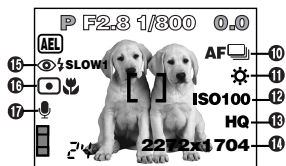

*Die im Beispiel aufgeführten Anzeigen liegen vor, wenn die Programmwählscheibe auf P gestellt ist.

1 Kameramodus

- Zeigt den Kameramodus an.

P: Programmautomatik, **A:** Belichtungsautomatik mit Blendenvorwahl, **S:** Belichtungsautomatik mit Verschlusszeitvorwahl, **M:** Manuelle Einstellung, **MV:** Movie-Aufnahmemodus

2 Blendenwert

- Zeigt die gewählte Blende an.

3 Verschlusszeit

- Zeigt die gewählte Verschlusszeit an.

4 Belichtungskorrektur

- Zeigt die manuell vorgenommene Belichtungskorrektur (Helligkeitskorrektur) in Belichtungsstufen an.

Belichtungsabweichung (Nur für Kameramodus M)

- Die mittels der gewählten Verschlusszeit und Blende erzielte Belichtung wird mit der von der Kamera als optimal berechneten Belichtung verglichen. Eine Abweichung wird hier in Belichtungsstufen angezeigt.

5 AF-Markierung

- Auf das Motiv ausrichten.

BESCHREIBUNG DER TEILE

LCD-Monitor-Anzeigen — Aufnahmebezogene Anzeigen (Forts.)

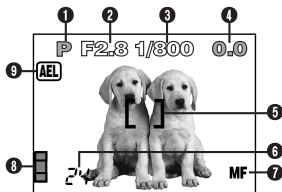

6 Restbildanzeige

- Zeigt die Anzahl der noch verbleibenden Restaufnahmen (Einzelbilder) an.

Restzeitanzeige in Sekunden (nur Movie-Modus Ⓜ)

- Zeigt die noch verbleibende Aufnahmezeit an.

7 Manuelle Scharfstellung

- Erscheint, wenn die manuell eingestellte Entfernung gespeichert ist.

8 Speichersegmentanzeige

- Zeigt die Belegung des eingebauten Speichers an. Werden mehrere Bilder in Folge aufgenommen, wechselt die Anzeige wie unten dargestellt.

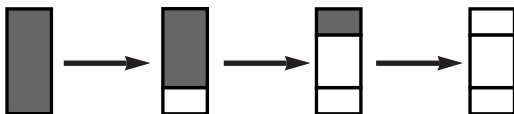

Die Speichersegmentanzeige verändert sich je nach Anzahl der verfügbaren Restbilder oder Restzeit.

9 Belichtungsspeicher

AEL : AE-Speicher

- Die ermittelte Belichtung wird bis zum Auslösen der Einzelaufnahme gespeichert. Die Anzeige erlischt nach der Aufnahme.

MEMO : AE MEMORY

- Die Belichtung wird gespeichert und auch nach der Aufnahme beibehalten.
- Diese Anzeige erscheint, bis der AE MEMORY-Modus deaktiviert wird.



10 Auslösermodus

- Erscheint, wenn mittels Menü ein Auslösermodus gewählt wurde.
 : Einzelaufnahme, : Serienaufnahme,
 AF : AF-Serienaufnahme, : Selbstauslöser-/Fernauslöser-
 aufnahme, BKT : automatische Belichtungsreihen

11 Weißabgleich

- Erscheint entsprechend der durchgeführten Menüeinstellung.
 Keine Anzeige: Automatischer Weißabgleich, ☀ : Tageslicht sonnig,
 ☁ : Tageslicht bewölkt, ⚡ : Glühlampenlicht,
 ⚡ : Fluoreszenzlampe, : Weißabgleich-Soforteinstellung

12 ISO

- Zeigt die im Menü gewählte ISO-Empfindlichkeit an (AUTO, 100, 200 oder 400). Wird die Programmwahlscheibe bei ISO-Einstellung AUTO auf A/S/M gestellt, wechselt die Einstellung von AUTO auf 100. Wird bei ISO-Einstellung AUTO ohne Blitz fotografiert, wird die ISO-Empfindlichkeit automatisch erhöht, wenn die Umgebungshelligkeit unzureichend ist. Dies trägt zur Vermeidung von Bildverwackelungen bei.

13 Bildaufnahmemodus TIFF/SHQ/HQ/SQ1/SQ2

- Zeigt den im Menü gewählten Aufnahmemodus an.

14 Anzahl der Pixel

- Zeigt die Pixelzahl an.

BESCHREIBUNG DER TEILE

LCD-Monitor-Anzeigen — Aufnahmebezogene Anzeigen (Forts.)



15 Blitzprogramm

- Zeigt das mit der Blitztaste (⚡) gewählte Blitzprogramm an.
Keine Anzeige: Automatische Blitzabgabe, 👁: Blitz mit Vorblitz („Rote-Augen-Effekt“-Reduzierung), ⚡: Aufhellblitz, ⚡ SLOW1/⚡ SLOW2/👁 ⚡ SLOW1: Blitzsynchronisation mit langer Verschlusszeit, 🚫: Deaktivierter Blitz

16 Spotmessung/Nahaufnahmemodus

- Erscheint, wenn mit der Taste 🌻/📷 (Spotmessung/Nahaufnahme) die Spotmessung oder der Nahaufnahmemodus gewählt wurde.
Keine Anzeige: Digital-ESP-Messung (Grundeinstellung ab Werk), 📷: Spotmessung, 🌻: Nahaufnahme, 📷🌻: Spotmessung+Nahaufnahme

17 Tonaufnahme

- Erscheint, wenn im Menü 🎤 gewählt wurde.

LCD-Monitor-Anzeigen — Wiedergabebezogene Anzeigen

Der Anzeigebereich kann im INFO-Menü eingestellt werden.

Einzelbild-Wiedergabeinformationen

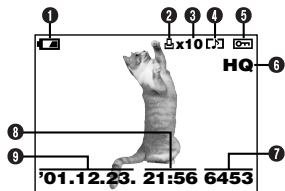

Bei INFO mit Einstellstatus OFF

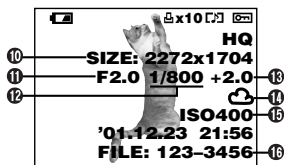

Bei INFO mit Einstellstatus ON

1 Batterieladestatus

- Die Ladezustandsanzeige wechselt wie folgt:



Keine Anzeige Entladen

- Die Dauer bis die Batteriewarnanzeige erscheint schwankt in Abhängigkeit von der verwendeten Batterieausführung.

2 Druckvorauswahl

- Erscheint, wenn der Druckvorauswahlmodus verwendet wird.

3 Anzahl der Ausdrücke

- Zeigt die Anzahl der Ausdrücke pro Bild an.

4 Tonaufnahme

- Erscheint, wenn zum Bild eine Tonaufnahme gehört.

5 Schreibschutz

- Erscheint, wenn das Bild schreibgeschützt ist.

6 Bildaufnahmemodus

7 Bildnummer

8 Zeit

9 Datum

- Das Jahr 2001 wird mit „01“ angezeigt

10 Anzahl der Pixel

11 Blendenwert

12 Verschlusszeit

13 Belichtungskorrektur

14 Weißabgleich

15 ISO-Empfindlichkeit

16 Dateinummer

BESCHREIBUNG DER TEILE

LCD-Monitor-Anzeigen — Wiedergabebezogene Anzeigen (Forts.)

Movie-Wiedergabeinformationen

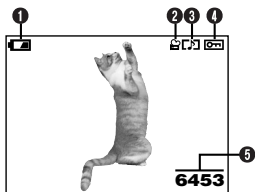

Bei INFO mit Einstellstatus OFF

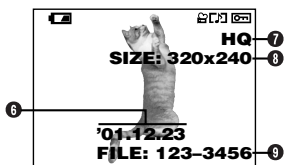

Bei INFO mit Einstellstatus ON

1 Batterieladezustand

2 Movie-Symbol

3 Tonaufnahme

- Erscheint, wenn zum Bild eine Tonaufnahme gehört.

4 Schreibschutz

- Erscheint, wenn das Bild schreibgeschützt ist.

5 Bildnummer

6 Datum

- Das Jahr 2001 wird mit „01“ angezeigt

7 Bildaufnahmemodus

8 Anzahl der Pixel

9 Dateinummer

- Während der Movie-Wiedergabe wird die Spielzeit wie folgt angezeigt:

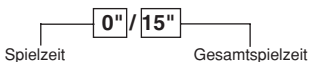

!Hinweis:

- Die Anzeigen für ein Movie-Bild, das unter Bezugnahme auf die Indexbildanzeige gewählt und gezeigt wird, sind nicht die gleichen, wenn das Movie-Bild im Movie-Wiedergabemodus gezeigt wird.

SO VERWENDEN SIE DIESES HANDBUCH

Die Reihenfolge der Bedienschritte ist durch Nummernangaben gekennzeichnet. Beschreibungen werden durch die Abbildung der jeweils erforderlichen Bedienungselemente ergänzt. Führen Sie die Bedienungsschritte stets in der durch Nummern gekennzeichneten Reihenfolge durch.

Die Programmwählscheibe auf die in der Abbildung gezeigte Position stellen. In diesem Beispiel wurde P gewählt.

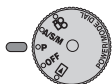

Bedeutet: Diese Taste drücken.



Das jeweils in Schwarz gezeigte Bedienungselement ist für den beschriebenen Vorgang erforderlich.



Die in diesem Handbuch verwendeten Symbole Δ , ∇ , \triangleleft und \triangleright verweisen auf die hier gezeigten Pfeiltasten.

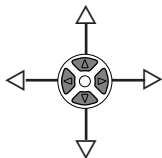

Bei der Menüeinstellung gehen Sie bitte in der durch diese Pfeile angezeigten Reihenfolge vor. Bitte vor der Menüeinstellung das Kapitel „So verwenden Sie die Menüs“ durchlesen.

Vom Hauptmenü ausgehend MODE MENU → CAMERA → FULLTIME AF → ON wählen.

Einlegen der Batterien

Die Batterien wie nachfolgend gezeigt einlegen

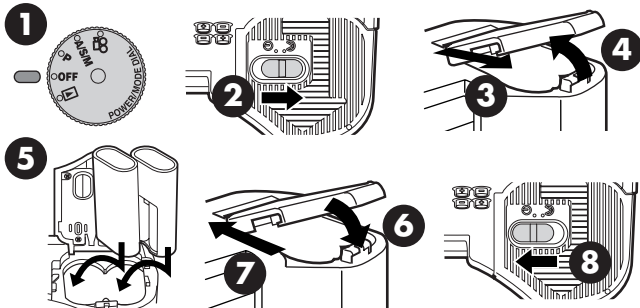

Bei Verwendung von
Lithium-Batterieblöcken.

● **CR-V3 Batterieblöcke können nicht wiederaufgeladen werden.**

● **Lebensdauer der CR-V3 Lithium-Batterieblöcke**

① Anzahl der Aufnahmen	Ca. 400 Bilder*
② Wiedergabedauer	Ca. 360 Minuten*

*Diese Angaben stellen
Bezugswerte dar und
können nicht garantiert
werden.

● **Verwendung des Netzteils (gesondert erhältlich)**

Achten Sie darauf, dass Sie ein für die jeweilige Region/das jeweilige Land geeignetes Netzteil verwenden. Bei diesbezüglichen Fragen wenden Sie sich bitte an Ihren nächsten Olympus Service.

Einlegen/Auswerfen einer Karte

Ausschließlich Speicherkarten mit 3 V (3,3 V) verwenden. Speicherkarten von anderen Herstellern als Olympus müssen in der Kamera formatiert werden. Niemals Speicherkarten mit 5 V und/oder 2 MB verwenden.

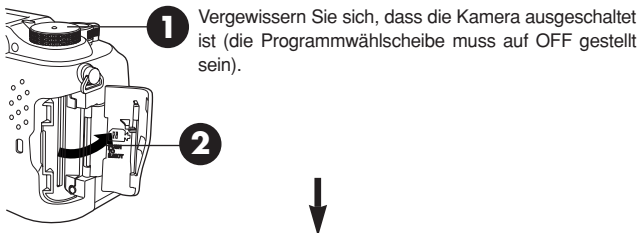

3 Einlegen einer Karte

Die Karte so halten, dass der Kontaktbereich in Richtung der Kamerarückseite (LCD-Monitor) weist und dann vollständig bis zum Einrasten einschieben.

- Auf die korrekte Kartenausrichtung achten. Andernfalls kann sich die Karte verklemmen.

3 Auswerfen einer Karte

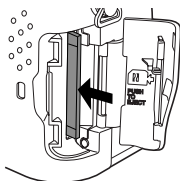
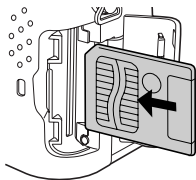

Die Karte bis zum Ausrasten leicht nach innen drücken und hierauf entnehmen.











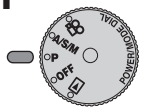

4 Die Kartenfachabdeckung einwandfrei schließen.

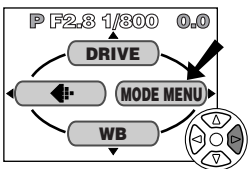
VORBEREITUNG (Forts.)

Ein- und Ausschalten der Kamera

- 1** Zum Abnehmen der Objektivkappe gleichzeitig die beiden Riegel nach innen drücken.
- 2** Die Programmwählscheibe auf P, A/S/M,  oder  stellen.
 - Hierdurch wird die Kamera eingeschaltet.
 - Wird eine andere Einstellung als  gewählt, wird das Objektiv ausgefahren.
- 3** Die Programmwählscheibe auf OFF stellen.
 - Die Kamera wird ausgeschaltet.

Einstellung von Datum und Zeit

- 1** 
- 2** 
- 3** Mit der Pfeiltaste  MODE MENU wählen.

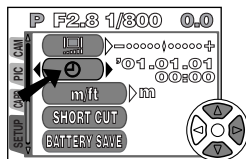
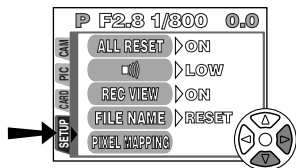
- 4** Mit der Pfeiltaste  SETUP wählen und dann  drücken.
 - Das SETUP-Menü wird gezeigt.
- 5** Mit den Pfeiltasten    wählen und dann  drücken.
 - Das  Menü wird gezeigt.

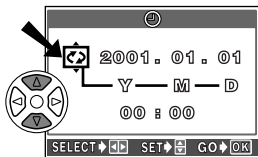

6 Wenn \leftrightarrow gewählt wurde (grün eingerahmt), mit den Pfeiltasten \triangle ∇ das Datumsformat einstellen.

- Die folgenden Datumsformate sind wählbar:
DMY (Tag/Monat/Jahr)
MDY (Monat/Tag/Jahr)
YMD (Jahr/Monat/Tag)
- In diesem Anwendungsbeispiel wird das Datumsformat Y-M-D verwendet.



☉ Menüanzeige

7 Mit der Pfeiltaste \triangleright das Jahresfeld (Y) wählen.

8 Die Jahreszahl mit den Pfeiltasten \triangle ∇ eingeben. Nach der Jahreszahleingabe mit der Pfeiltaste \triangleright das Monatsfeld (M) wählen.

- Diese Bedienungsschritte wiederholen, bis Datum und Zeit vollständig eingestellt sind.
- Um erneut die vorherige Einstellung zu wählen, die Pfeiltaste \triangleleft drücken.

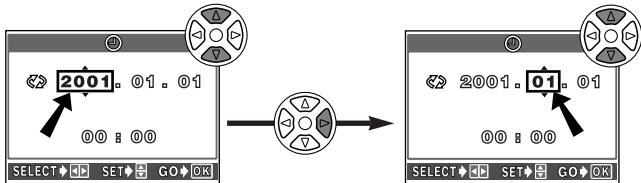

9 OK drücken.

- Die Kamera wechselt erneut auf die Menüanzeige.
- Durch nochmaliges Drücken der Taste OK wird das Menü geschlossen und es erscheint die normale Aufnahmeanzeige.
- Zur sekundengenauen Zeitmessung diese Taste zur vollen Minute (00 Sekunden) drücken. Die Zeitmessung wird bei Drücken dieser Taste aktiviert.

!Hinweis:

- Diese Einstellung wird auch bei ausgeschalteter Kamera bis zu einer Neueinstellung beibehalten.
- Die Datumseinstellung wird gelöscht, wenn in der Kamera für ca. 1 Stunde keine Batterien eingelegt sind. In diesem Fall muss das Datum neu eingestellt werden.

Dioptrieneinstellung

Den Dioptrienausgleichsregler drehen, bis die Autofokus-Markierung scharf erkennbar ist.

Sucher

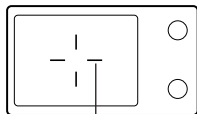

AF-Markierung

Dioptrienregler

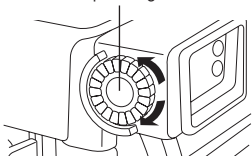

GRUNDSÄTZLICHE AUFNAHMEFUNKTIONEN

Kameramoduswahl — Programmwählscheibe

Programmautomatik

Der einfachste Weg zu einwandfreien Aufnahmen. Die Kamera bestimmt stets automatisch die Blende und Verschlusszeit.

Belichtungsautomatik mit Blendenvorwahl/ Belichtungsautomatik mit Verschlusszeitvorwahl/ Manueller Modus

Hier wählen Sie die Blende und/oder die Verschlusszeit manuell. Bei auf A/S/M gestellter Programmwählscheibe können die folgenden Funktionen menübezogen eingestellt werden:

A (Belichtungsautomatik mit Blendenvorwahl)

Sie bestimmen die Blende, die Kamera wählt die Verschlusszeit.

S (Belichtungsautomatik mit Verschlusszeitvorwahl)

Sie bestimmen die Verschlusszeit, die Kamera wählt die Blende.

M (Manueller Modus)

Sie bestimmen die Blende und die Verschlusszeit.

Movie-Aufnahme

Im Movie-Modus können Sie bewegte Bilder aufnehmen. Die Kamera wählt automatisch Blende und Verschlusszeit. Selbst wenn sich die Motivposition oder der Motivabstand während der Aufnahme ändern, wird eine korrekte Scharfstellung und Belichtung beibehalten.

So verwenden Sie die Menüs

Das zuerst auf dem LCD-Monitor gezeigte Menü ist das Hauptmenü. Der Inhalt dieses Menüs ist in Abhängigkeit von der Einstellung der Programmwählscheibe jeweils unterschiedlich (siehe das unten stehende Diagramm). Das Hauptmenü enthält zwei Menüausführungen: MODE MENU und sonstige Menüs (austauschbare Menüs).

Frei wählbare Hauptmenüfunktionen (SHORT CUT-Menü)

Das frei belegbare Menü (SHORT CUT-Menü) verweist auf alle Hauptmenüeinträge außer MODE MENU. Im Kameramodus P oder A/S/M können diese Einträge benutzerseitig gegen bevorzugte (häufig benutzte) Funktionen ausgetauscht werden. Hierauf lassen sich die zugehörigen Einstellungs-menüs mit den entsprechenden Pfeiltasten direkt aufrufen.

(Beispiel: Hauptmenü im Kameramodus P)

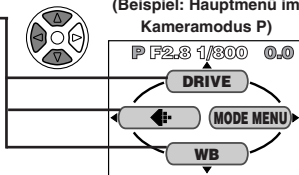

DRIVE-Einstellmenü

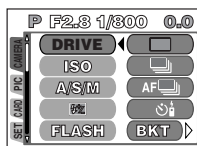

Einstellmenü

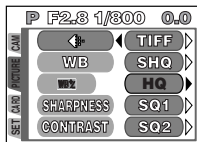

WB-Einstellmenü

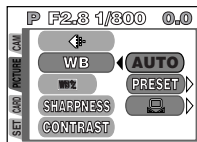

GRUNDSÄTZICHE AUFNAHMEFUNKTIONEN (Forts.)

(Beispiel: Hauptmenü im Kameramodus P)

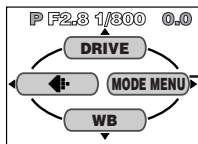

MODE MENU

Das MODE MENU (im Hauptmenü) enthält alle verfügbaren Funktionen, die in vier Gruppen untergliedert und jeweils durch einen der folgenden Menüanzeiger gekennzeichnet sind: CAMERA, PICTURE, CARD und SETUP. Diese Gruppen können mittels der links im Menü angeordneten Menüanzeiger mit den Pfeiltasten Δ ∇ wie nachfolgend gezeigt gewählt werden.

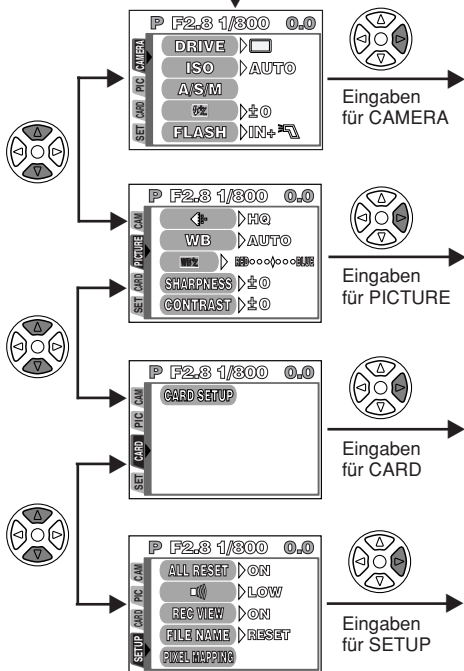

Einstellungsbeispiel für eine Funktion

Hier werden in einem Beispiel alle erforderlichen Bedienungsschritte einzeln aufgelistet, wenn das MODE MENU verwendet wird (in diesem Beispiel ist die Programmwählscheibe auf P gestellt und es soll die Warntonfunktion deaktiviert werden (■) OFF).

- 1** Die Programmwählscheibe auf P stellen und drücken, um das Hauptmenü aufzurufen.

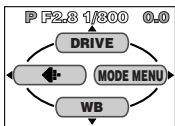

- 2** Mit der Pfeiltaste MODE MENU wählen.

Das hierauf gezeigte Menü enthält an der linken Seite Menüanzeiger.

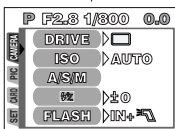

- 3** Die Pfeiltaste gedrückt halten, bis der Menüanzeiger SETUP gewählt wird.

Das Symbol wird neben den gewählten Menüanzeiger gesetzt. Der gewählte Menüanzeiger leuchtet auf.



- 4** Mit der Pfeiltaste SETUP wählen.

- 5** Mit der Taste die Einstelloption wählen.



- 6** Mit der Pfeiltaste die Optionen OFF/LOW/HIGH aufrufen.

Die Grundeinstellung ab Werk ist LOW.

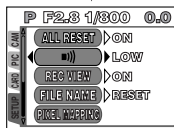

- 7** Mit der Pfeiltaste OFF wählen.

- 8** Mit der Taste die Einstellung sichern. Nochmals drücken, um das Menü zu schließen.

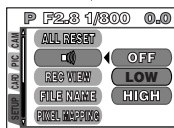





Hinweis: Die für einen Kamera-Aufnahmemodus gewählte Einstellung gilt auch für die anderen Kamera-Aufnahmemodi. Die Menüfunktion-Einstellungen können dementsprechend nicht selektiv einem einzelnen Kamera-Aufnahmemodus zugewiesen werden.



GRUNDSÄTZLICHE AUFNAHMEFUNKTIONEN (Forts.)

Menüfunktionen (Aufnahme)



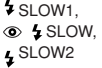



Ausführlichere Angaben hierzu siehe die Bedienungsanleitung auf der CD-ROM. Je nach Stellung der Programmwählscheibe können ggf. einige Funktionen nicht verfügbar sein. Zudem können je nach Stellung der Programmwählscheibe jeweils unterschiedliche Grundeinstellungen für einzelne Funktionen gelten.

CAMERA

Anzeige	Funktion	Einstellung
DRIVE	Dient der Wahl des Auslösermodus sowie der Einstellung der automatischen Belichtungsreihen und des Selbstauslösers/ Fernauslösers.	 BKT ($\pm 0,3$, $\pm 0,6$, $\pm 1,0$, x3, x5)
ISO	Dient der Einstellung der ISO-Empfindlichkeit.	AUTO, 100, 200, 400
A/S/M	Dient der Kameramoduswahl, wenn die Programmwählscheibe auf A/S/M gestellt ist.	A, S, M
	Dient der Einstellung der Blitzhelligkeit.	-2EV - +2EV
FLASH	Dient bei Verwendung eines Zusatzblitzes der Wahl der Blitzkombination (nur Zusatzblitz oder Zusatzblitz und eingebauter Blitz).	IN+ 
 SLOW	Ermöglicht Nachtaufnahmen.	 SLOW1, SLOW, SLOW2
NOISE REDUCTION	Dient der Rauschunterdrückung bei Aufnahmen mit langer Verschlusszeit	OFF, ON
MULTI METERING	Dient der Aktivierung und Deaktivierung der Mehrfachbelichtungsmessung.	OFF, ON
DIGITAL ZOOM	Dient der Aktivierung und Deaktivierung der digitalen Zoomfunktion bis zur 7,5fachen Zoomvergrößerung.	OFF, ON
FULLTIME AF	Dient der Aktivierung und Deaktivierung der permanenten Autofokus-Scharfstellung (Auslöser braucht nicht halb hinuntergedrückt werden).	OFF, ON
AF MODE	Dient der Wahl der AF-Messung.	iESP, SPOT

Anzeige	Funktion	Einstellung
 (Einzelbilder)	Nach der Fotoaufnahme wird der Ton aufgenommen.	OFF, ON
 (Movie-Bilder)	Bei der Movie-Aufnahme wird auch der Ton aufgenommen.	OFF, ON
PANORAMA	Die Aufnahme erfolgt im Panoramamodus.	—
FUNCTION	Dient der Variierung der Bildfarbe.	OFF, BLACK&WHITE, SEPIA, WHITE BOARD, BLACK BOARD
 (Movie-Bilder)	Selbstauslöser und Fernauslöser können auch bei Movie-Aufnahmen verwendet werden.	OFF, ON

PICTURE (nicht für die Modi verfügbar)

Anzeige	Funktion	Einstellung
	Dient der Wahl des Aufnahmemodus.	TIFF, SHQ*, HQ*, SQ1, SQ2
WB	Dient der Wahl des Weißabgleichmodus.	AUTO, PRESET ( ,  ,  ,  , ),
	Dient der Farbtemperaturkorrektur (verstärkt bläulicher oder rötlicher Farbton).	—
SHARPNESS	Dient der Einstellung der Bildschärfe.	—
CONTRAST	Dient der Bildkontrasteinstellung.	—

*Für diese Modi kann ENLARGE SIZE verwendet werden, um für großformatige Ausdrucke eine bessere Druckqualität zu erzielen.





CARD

Anzeige	Funktion	Einstellung
CARD SETUP	Dient der Kartenformatierung.	—

GRUNDSÄTZICHE AUFNAHMEFUNKTIONEN (Forts.)





Menüfunktionen (Aufnahme)

SETUP

Anzeige	Funktion	Einstellung
ALL RESET	Bestimmt, ob und welche vorliegenden Kameraeinstellungen beibehalten (gespeichert) werden.	OFF, ON, CUSTOM
	Dient der Warntoneinstellung.	OFF, LOW, HIGH
REC VIEW	Dient der Aktivierung und Deaktivierung der Schnellwiedergabe-funktion (hergestellte Aufnahme wird automatisch sofort abgebildet).	OFF, ON
FILE NAME	Bestimmt den Aufzeichnungsmodus für Dateinamen, wenn Bilddaten auf der Karte gespeichert werden.	RESET, AUTO
PIXEL MAPPING	Bestimmt, ob bei der Einschaltung der Kamera eine oder keine automatische Pixelaustastung erfolgt.	OFF, ON
	Dient der LCD-Monitor-Helligkeitseinstellung.	—
	Dient der Datum- und Zeiteinstellung.	—
m/ft	Dient der Wahl der Maßeinheit bei der manuellen Scharfstellung.	m, ft
SHORT CUT	Ermöglicht die beliebige Auswechslung von 3 der 4 im Hauptmenü enthaltenen Funktionen (außer MODE MENU) gegen benutzerseitig zu wählende Funktionen.	Alle Funktionen, die in den CAMERA- & PICTURE-Menüs enthalten sind.
CUSTOM BUTTON	Ermöglicht die benutzerseitige Zuweisung einer Funktion auf die frei belegbare Taste.	AE LOCK, alle Funktionen des CAMERA-Menüs (außer MULTI METERING), WB, 

Menüfunktionen (Wiedergabe)





Die Einstellungsschritte für das Wiedergabemenü entsprechend weitgehend den Einstellungsschritten für das Aufnahmemenü.

Anzeige		Funktion	Einstellung
 *1		Alle gespeicherten Bilder werden automatisch nacheinander wie bei einer Dia-Show gezeigt.	—
INFO		Bestimmt den Umfang der eingeblendeten Informationsanzeigen.	ON, OFF
MOVIE PLAY*2		Ermöglicht der Wiedergabe, Editierung und Indexbild-Speicherung von Movie-Bildern.	MOVIE PLAYBACK, EDIT, INDEX
MODE MENU	PLAY*1 	Dient der Nachvertonung von bereits gespeicherten Bildern.	—
	CARD CARD SETUP	Dient der Gesamtlöschung und Kartenformatierung.	 ALL ERASE,  FORMAT
	SETUP	Dient der Kameraeinstellung. → SETUP-Menü.	

*1 Nur bei Einzelbild-Wiedergabe verfügbar.

*2 Nur bei Movie-Wiedergabe verfügbar.

SETUP

Anzeige	Funktion	Einstellung
ALL RESET	Bestimmt, ob und welche vorliegenden Kameraeinstellungen beibehalten (gespeichert) werden.	ON, OFF
	Dient der Warntoneinstellung.	ON, OFF
	Dient der LCD-Monitor-Helligkeitseinstellung.	—
	Dient der Datum- und Zeiteinstellung.	—
	Bestimmt die Anzahl der bei Wiedergabe gleichzeitig gezeigten Bilder.	4, 9, 16

GRUNDSÄTZLICHE AUFNAHMEFUNKTIONEN (Forts.)

Sie wählen die Blende — Belichtungsautomatik mit Blendenvorwahl

A/S/M

- 1 Vom Hauptmenü ausgehend **MODE MENU** → **CAMERA** → **A/S/M** → **A** wählen.

- 2 Zur Wahl einer größeren Blendenzahl Δ drücken.



Zur Wahl einer kleineren Blendenzahl ∇ drücken.

Sie wählen die Verschlusszeit — Belichtungsautomatik mit Verschlusszeitvorwahl

A/S/M

- 1 Vom Hauptmenü ausgehend **MODE MENU** → **CAMERA** → **A/S/M** → **S** wählen.

- 2 Zur Wahl einer kürzeren Verschlusszeit Δ wählen.



Zur Wahl einer längeren Verschlusszeit ∇ wählen.

Sie wählen die Blende und Verschlusszeit — Fotografieren im manuellen Modus

A/S/M

- 1 Vom Hauptmenü ausgehend **MODE MENU** → **CAMERA** → **A/S/M** → **M** wählen.

- 2 Zur Wahl einer kürzeren Verschlusszeit Δ drücken.

Zur Wahl einer größeren Blendenzahl \triangleleft drücken.



Zur Wahl einer kleineren Blendenzahl \triangleright drücken.

Zur Wahl einer längeren Verschlusszeit ∇ drücken.

1 Die Objektivkappe entfernen und die Programmwählscheibe auf P stellen.

2 Die Kamera mittels Sucher auf das Motiv ausrichten.



Schreibanzeige

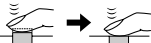
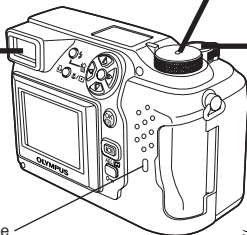

3 Zur Scharfstellung auf das Motiv den Auslöser vorsichtig und ruckfrei halb nach unten drücken.

- Die leuchtende grüne Sucher-LED bestätigt, dass die Kamera die Schärfe eingestellt hat.



Grüne Sucher-LED

4 Den Auslöser bei halb gedrückter Position vollständig nach unten drücken, um die Aufnahme herzustellen.

- Die grüne Sucher-LED und die Schreibanzeige blinken zur Bestätigung, dass die Kamera die Bilddaten auf die Karte schreibt.

Hinweis:

- Bei blinkender Schreibanzeige NIEMALS die Kartenfachabdeckung öffnen, die Karte auswerfen, die Batterien entnehmen oder das optionale Netzteil abtrennen! Andernfalls können die Bilddaten unwiderruflich beschädigt werden.

Movie-Aufnahme



Sucher



Grüne Sucher-LED

1 Die Objektivkappe entfernen und die Programmwählscheibe auf  stellen.

- Der LCD-Monitor wird automatisch eingeschaltet.



2 Die Kamera mittels LCD-Monitor auf das Motiv ausrichten und die Bildkomposition bestimmen.



Schreibanzeige

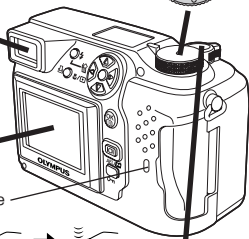

3 Den Auslöser halb nach unten drücken.

- Die grüne Sucher-LED leuchtet.

4 Den Auslöser bei halb gedrückter Position vollständig nach unten drücken, um die Aufnahme zu starten.

- Während einer Movie-Aufnahme leuchtet die orangefarbene Sucher-LED.
- Wenn der Tonaufnahmemodus aktiviert ist (ON), erfolgt gleichzeitig die Tonaufnahme.

5 Den Auslöser nochmals vollständig drücken, um die Aufnahme zu beenden.

- Die Schreibanzeige leuchtet zur Bestätigung, dass die Bilddaten auf die Karte geschrieben werden.
- Falls die gesamte verfügbare Aufnahmezeit aufgebraucht wird, erfolgt der Aufnahmestopp automatisch und die Kamera beginnt, die Bilddaten auf die Karte zu schreiben.

AF-Markierung

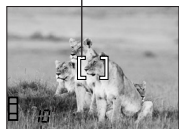

Restzeitanzeige in Sekunden

Hinweis:

- Wenn bei der Movie-Aufnahme der Tonaufnahmemodus aktiviert ist (ON), wird die zu Anfang der Aufnahme vorliegende Scharfstellung bis zum Aufnahmestopp beibehalten (Schärfespeicher). Falls sich die Entfernung des Motivs während der Movie-Aufnahme voraussichtlich wesentlich ändert, sollte der Tonaufnahmemodus deaktiviert werden (OFF), damit der Autofokus die Scharfstellung kontinuierlich korrigieren kann.

- Zum Einzoomen den Zoomregler in Richtung T drücken. Zum Auszoomen den Zoomregler in Richtung W drücken.
- Mit dem optischen 3fach Zoom kann die Brennweite stufenlos zwischen Weitwinkel und Telebereich variiert werden. Indem das Digitalzoom mit dem optischen 3fach-Zoom kombiniert wird, kann eine bis zu 7,5fache Zoomwirkung erzielt werden (dies entspricht einem Zoom mit 35 mm bis 260 mm bei einer Kleinbildkamera).
- **Fotografieren bei Verwendung des LCD-Monitors**
→ Hierzu die Taste  (LCD-Monitor) drücken.

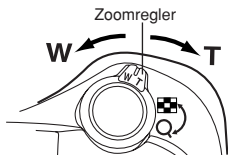

■ Schärfespeicher

Wenn bei der gewählten Bildkomposition nicht auf das bildwichtige Motiv scharfgestellt werden kann, weil es sich nicht innerhalb der AF-Markierung befindet, wie folgt vorgehen:

- 1 Die AF-Markierung auf das bildwichtige Motiv ausrichten und dann den Auslöser halb hinunterdrücken, um die Entfernung zu speichern.**





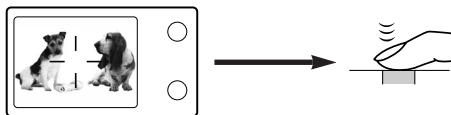





- 2 Die Kamera auf die gewünschte Bildkomposition schwenken und dabei den Auslöser halb hinuntergedrückt halten.**



GRUNDSÄTZLICHE AUFNAHMEFUNKTIONEN (Forts.)

■ Manuelle Scharfstellung

Falls mit dem Autofokus nicht einwandfrei scharfgestellt werden kann, die manuelle Scharfstellung verwenden.

- 1** Die Taste  für mehr als 1 Sekunde gedrückt halten.
Wenn die Entfernungsskala auf dem LCD-Monitor gezeigt wird, mit der Pfeiltaste  MF wählen.
- 2** Mit den Pfeiltasten   die Entfernung einstellen.
- 3** Die Taste  für mehr als 1 Sekunde gedrückt halten, um die gewählte Einstellung zu sichern.
- 4** Die Aufnahme durchführen.
- 5** Soll die gespeicherte Scharfstellung annulliert werden, halten Sie  nochmals für mehr als 1 Sekunde gedrückt, um erneut die Entfernungsskala aufzurufen.
- 6** Um erneut den Autofokusmodus zu wählen, mit der Pfeiltaste  wählen und dann die Taste  drücken.

■ Blitzprogrammwahl

Automatische Blitzabgabe (Keine Anzeige (Grundeinstellung)) :

Automatische Blitzabgabe bei unzureichender Umgebungshelligkeit und bei Gegenlicht.

Blitzabgabe mit Vorblitz (zur Unterdrückung des „Rote-Augen-Effektes“)

 :





Verringert den bei Blitzaufnahmen oft auftretenden „Rote-Augen-Effekt“ von in die Kamera schauenden Personen. (Blitz mit Vorblitzabgabe).





Aufhellblitz (zwangsgeschalteter Blitz)  :

Der Blitz wird unabhängig von der Umgebungshelligkeit abgegeben.

Zwangsgeschalteter Blitz  :

An Orten verwenden, an denen Blitzaufnahmen untersagt sind oder wo eine Blitzabgabe das Motiv nicht aufhellen kann.

Blitzsynchronisation mit einer langen Verschlusszeit  SLOW1
 SLOW2   SLOW:

Dient der Blitzsynchronisation bei langer Verschlusszeit. Vom Hauptmenü ausgehend MODE MENU → CAMERA →  SLOW →  SLOW1,  SLOW2 oder   SLOW wählen.

Die Blitztaste  wiederholt antippen, bis die gewünschte Blitzprogrammanzeige erscheint.

WEITERE AUFNAHMEFUNKTIONEN

■ Auslösermodus

Einzelbildaufnahme  : Bei vollständigem Drücken des Auslösers wird ein Bild aufgenommen.

Serienaufnahme  : Es wird eine Bildfolge aufgenommen. Die für das erste Serienbild gespeicherten Einstellungen für Entfernung, Belichtung und Weißabgleich werden für alle weiteren Bilder beibehalten.

AF-Serienaufnahme  : Es wird eine Bildfolge aufgenommen. Die Scharfstellung wird automatisch für jedes Bild gemessen und gespeichert. Die AF-Serienaufnahme erfolgt daher langsamer als die normale Serienaufnahme.

Fotografieren mit Selbstauslöser/Fernauslöser  : Eine Einzelbildaufnahme kann mit dem Selbstauslöser oder dem Fernauslöser durchgeführt werden.

Automatische Belichtungsreihen (BKT) : Die Aufnahme wird für das gleiche Bild mehrmals wiederholt, wobei jedesmal automatisch eine andere Belichtungseinstellung gewählt wird. Entfernungseinstellung und Weißabgleich des ersten Bildes werden für alle weiteren Bilder beibehalten.

Vom Hauptmenü ausgehend **MODE MENU** → **CAMERA** → **DRIVE** → einen Modus wählen.



■ Belichtungsmessmodi

Zur Belichtungsmessung können 3 Methoden verwendet werden: Digital ESP-Messung, Spotmessung und Mehrfachmessung.

Digital ESP-Messung → Mittenbetonte Messung.

● Spotmessung

Bei der Spotmessung wird ausschließlich der innerhalb der AF-Markierung erfasste Bildbereich zur Belichtungsmessung berücksichtigt. Somit kann die Belichtung für das bildwichtige Motiv ohne Einwirkung der Hintergrundhelligkeit gemessen werden. Die Spotmessung ist auch bei Nahaufnahmen verfügbar (Spotmessung + Nahaufnahmemodus).

Die Taste  wiederholt antippen, bis  (Spotmessung) oder  (Spotmessung + Nahaufnahmemodus) auf dem LCD-Feld gezeigt wird.

WEITERE AUFNAHMEFUNKTIONEN (Forts.)

• Mehrfachmessung

Der Belichtungsmesser erfasst die Motivhelligkeit an bis zu 8 verschiedenen Messpunkten und stellt die Belichtung auf den so ermittelten Durchschnittswert ein. Dies empfiehlt sich für Motive, die starke Helligkeitsunterschiede aufweisen.

1 (Im A/S/M-Kameramodus)

Vom Hauptmenü ausgehend **MODE MENU** → **CAMERA** → **A/S/M** → **A** oder **S** wählen.

2 Mit der Taste /☐ den Spotmessmodus aktivieren.

3 Vom Hauptmenü ausgehend **MODE MENU** → **CAMERA** → **MULTI METERING** → **ON** wählen.

4 Die AF-Markierung auf den Bereich der Bildkomposition ausrichten, für den die Belichtung gemessen werden soll. Diese Messung ist für bis zu 8 Messpunkte möglich.

- Auf dem LCD-Monitor wird eine Verlaufsbalkeanzeige eingeblendet.
- Ab der 9. Messung werden die Belichtungswerte nicht mehr berücksichtigt.
- Wenn die mittels Mehrfachmessung ermittelte Belichtung annulliert werden soll, die Taste **AEL/☑** für mehr als 1 Sekunde gedrückt halten, bis die Anzeige **MEMO** erscheint, und hierauf einmal kurz drücken.

5 Die Aufnahme durchführen.

■ AE-Speicher

Geeignet für Aufnahmesituationen, in denen eine optimale Belichtung nur schwierig zu erzielen ist (wenn z.B. starke Helligkeitsunterschiede zwischen dem bildwichtigen Motiv und dem Hintergrund auftreten). Wird z.B. das bildwichtige Motiv zu dunkel abgebildet, weil der restliche Bildbereich durch eine starke Lichtquelle zu stark aufgehellt wird, die Kamera auf eine andere Bildkomposition (ohne Einwirkung der hellen Lichtquelle) schwenken und die Taste **AEL/** drücken, um die hier gemessene Belichtung vorübergehend zu speichern. Dann die Kamera auf die ursprüngliche Bildkomposition zurück schwenken und auslösen. Sie können dementsprechend eine von Ihnen variierte Belichtung wählen.





! Hinweis:

- Wird bei starkem Gegenlicht etc. fotografiert, können die Schattenbereiche im Bild Einfärbungen vorweisen.

■ Nahaufnahmemodus

Im Nahaufnahmemodus können Sie ein Motiv in einem Abstand bis zu 20 cm formatfüllend aufnehmen, wenn mit dem Zoomregler maximal ausgezoomt wurde.

Bei geringem Motivabstand treten Parallaxenfehler (die Bildkomposition der Aufnahme stimmt nicht vollständig mit der im Sucher gezeigten Bildkomposition überein) auf. Bei Nahaufnahmen sollte der LCD-Monitor zur Wahl der Bildkomposition verwendet werden.

Die Taste   wiederholt antippen, bis  (Nahaufnahmemodus) oder   (Spotmessung + Nahaufnahmemodus) auf dem LCD-Feld gezeigt wird.

■ Belichtungskorrektur

Die von der Kamera ermittelte Belichtungseinstellung kann benutzerseitig im Bereich von ± 2 Belichtungsstufen in $1/3$ -Schritten korrigiert werden, um je nach Motivbeschaffenheit und Lichtverhältnissen eine besser geeignete Belichtung zu erzielen.

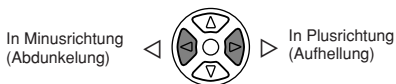

Einzelbildwiedergabe

1 Die Programmwählscheibe auf  (Wiedergabe) stellen.

ODER

Im Aufnahme-Kamera-modus zweimal kurz die Taste  drücken (Schnellwiedergabe).

- Der LCD-Monitor schaltet sich ein und die zuletzt hergestellte Aufnahme wird gezeigt.

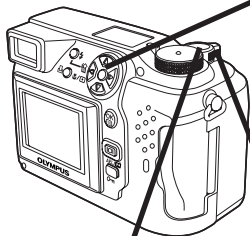

2 Das gewünschte Bild kann mit den Pfeiltasten aufgerufen werden.

- Mit dem Symbol  gekennzeichnete Bilder sind Movie-Bilder.

Wiedergabesprung um 10 Bilder rückwärts.



Wiedergabe des nächsten Bildes.

Wiedergabesprung um 10 Bilder vorwärts.

Wiedergabe des vorhergehenden Bildes.

Verwendung des Zoomreglers

T: Ausschnittsvergrößerung.

W: Mehrfachbildwiedergabe.

Zoomregler

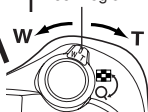

3 Zur direkten Umschaltung auf den Aufnahmebetrieb (nur möglich, wenn die Kamera auf Sofortwiedergabe geschaltet ist). Den Auslöser halb hinunterdrücken.

- Der LCD-Monitor wird ausgeschaltet. Verwenden Sie den Sucher bei der Aufnahme.

Movie-Wiedergabe

- 1 Das mit  gekennzeichnete Movie-Bild der gewünschten Movie-Aufnahme aufrufen. → Siehe Schritt 1 und 2 auf Seite 132.

- 2 Mit  das Menü aufrufen.

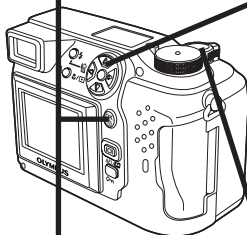

- 5 Zum Movie-Wiedergabestart  drücken.

- Bei Erreichen des Movie-Endes wird erneut das erste Bild der Movie-Aufnahme gezeigt.

- 3 Mit der Pfeiltaste Δ MOVIE PLAY wählen.

- Die Schreibanzeige blinkt, während die Kamera die zugehörigen Bilddaten erfasst.

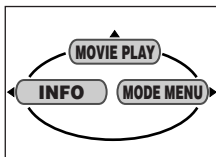

- 4 Mit den Pfeiltasten Δ ∇ im MOVIE PLAY-Menü MOVIE PLAYBACK wählen.

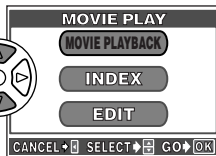

- 6 Zur direkten Umschaltung auf den Aufnahmebetrieb (nur möglich, wenn die Kamera auf Sofortwiedergabe geschaltet ist). Den Auslöser halb hinunterdrücken.

- Der LCD-Monitor wird ausgeschaltet. Verwenden Sie den Sucher bei der Aufnahme.

WIEDERGABE (Forts.)

■ Schreibschutz (Verhindert das unbeabsichtigte Löschen von gespeicherten Bildern)

1 Mit den Pfeiltasten das zu schützende Bild aufrufen.

2 Die Taste  drücken. Damit ist das Bild schreibgeschützt.

- Soll der Schreibschutz annulliert werden, nochmals die Taste  drücken.

■ Löschung einzelner Bilder



1 Mit den Pfeiltasten das zu löschende Bild aufrufen.

- Falls das gewählte Bild schreibgeschützt ist, muss zunächst der Schreibschutz annulliert werden.

2 Die Taste  (Löschen) drücken. Das  ERASE-Menü wird gezeigt.

3 Mit der Pfeiltaste  YES wählen.

4 Zur Ausführung der Löschung  drücken.

- Wenn die Löschung unterbleiben soll, bei Schritt 3 NO wählen und dann  drücken. Oder nochmals die Taste  drücken.

■ Löschung aller Bilder

Bei dieser Löschfunktion werden alle auf der eingelegten Karte gespeicherten Einzelbilder und Movie-Bilder (mit Ausnahme der schreibgeschützten Bilder) gelöscht.

1 Vom Hauptmenü ausgehend MODE MENU → CARD → CARD SETUP →  ALL ERASE wählen.

2 Die Taste  drücken. Das  ALL ERASE-Menü wird gezeigt.

3 Mit der Pfeiltaste  YES wählen.

4 Zur Ausführung der Löschung  drücken.

- Eine Verlaufsbalkeanzeige bestätigt die Löschung.
- Wenn die Löschung unterbleiben soll, bei Schritt 3 NO wählen und dann  drücken

! Hinweis:

- Die Bildlöschung ist nicht möglich, wenn an der Karte ein Schreibschutzsiegel angebracht ist.
- Die Bilddaten gelöschter Bilder gehen unwiderruflich verloren.

■ Wiedergabe auf einem Fernsehbildschirm

1 Sicherstellen, dass Fernsehgerät und Kamera ausgeschaltet sind.

2 Das AV-Kabel am Videoeingang (gelb) und Audioeingang (weiß) des Fernsehgeräts anschließen.

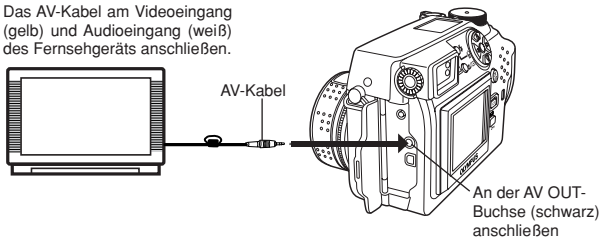

3 Die Programmwählscheibe auf  stellen und das Fernsehgerät einschalten. Am Fernsehgerät den AV-Eingangsmodus wählen.

- Angaben zum AV-Eingangsmodus siehe die zum Fernsehgerät gehörige Bedienungsanleitung.

4 Mit den Pfeiltasten ein Bild zur Wiedergabe aufrufen.

- Das gewählte Bild wird auf dem Fernsehbildschirm gezeigt.

!Hinweis: _____

- Der LCD-Monitor der Kamera schaltet sich selbsttätig aus, wenn die Kamera an ein Fernsehgerät angeschlossen wird.

WIEDERGABE (Forts.)

- Die Bildrotation ist nur bei Wiedergabe auf einem Fernsehbildschirm möglich.



Normale Wiedergabe einer Hochformataufnahme



Bildrotation der normalen Bildposition um 90 Grad gegen den Uhrzeigersinn.



Bildrotation der normalen Bildposition um 90 Grad im Uhrzeigersinn.

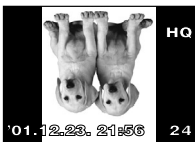









Die Ausdrucke vorgemerakter Bilder können auch mit einem Druckgerät oder in einem Fotolabor, das mit Digital Print Order Format-Unterstützung (DPOF) arbeitet, angefertigt werden.

- Die Druckvorauswahl arbeitet nicht für mit  gekennzeichnete Bilder.

Druckvorauswahl für ausgesuchte Bilder

 drücken, um das PRINT ORDER-Menü aufzurufen. Die Pfeiltaste Δ oder ∇ drücken, um  zu wählen und dann  drücken.

Das Druckvorauswahl-Vormerkenmenü wird gezeigt. Mit der Pfeiltaste das auszudruckende Bild wählen.  drücken. Das -Einstellmenü wird gezeigt. Mit den Pfeiltasten Δ ∇  x,  oder  wählen und dann \triangleright drücken. Mit den Pfeiltasten Δ ∇ die Option wählen und die Einstellung durch Drücken der Taste  speichern. ( x: Anzahl der Ausdrucke,  : Datum/Zeit,  : Wahl der Ausschnittsvergrößerung)

Um alle Einstellungen zu speichern,  drücken, um das Menü zu schließen.  zweimal drücken, um den Druckvorauswahlmodus zu deaktivieren.

Druckvorauswahl für alle Bilder



Sie können alle auf der Karte gespeicherten Bilder ausdrucken und dabei die Anzahl der Fotoprints bestimmen.

Druckvorauswahl für eine Ausschnittsvergrößerung

Die Ausschnittsvergrößerung eines Bildes kann ausgedruckt werden.

Rückstellung der Druckvorauswahldaten

Die auf einer Karte gespeicherten Druckvorauswahldaten können insgesamt rückgestellt werden.

 drücken, um das PRINT ORDER SETTING-Menü aufzurufen. Wenn die Karte keine Bilddaten enthält, unterbleibt diese Menüanzeige. Mit Δ oder ∇ RESET wählen und dann  drücken. Soll die vorliegende Druckvorauswahl beibehalten werden, KEEP wählen und  drücken.

- Soll nur das gewählte Bild entfernt werden, KEEP wählen und dann für die Einzelbild-Druckvorauswahl als Anzahl der Ausdrucke 0 eingeben.
- Soll die Druckvorauswahl für weitere Bilder verwendet werden, muss KEEP gewählt werden. Druckvorauswahldaten können an bereits auf der Karte befindliche Druckvorauswahldaten angefügt werden.

Hinweis:

- Diese Kamera kann nicht direkt an einen Drucker angeschlossen werden.
- Wenn die Karte bereits mit einem anderen Gerät erstellte DPOF-Vormerkdaten enthält, können diese bei Verwendung der Druckvorauswahlfunktionen dieser Kamera gelöscht werden. Zur Druckvorauswahl sollte diese Kamera verwendet werden.

BILDÜBERTRAGUNG AUF EINEN PERSONAL COMPUTER

Die zum USB-Kabelanschluss erforderlichen Bedienungsschritte variieren in Abhängigkeit vom Betriebssystem des Personal Computers. Angaben zur USB-Eignung des Personal Computers und Betriebssystems erhalten Sie beim Computer-Fachhändler oder -Hersteller.

Überprüfen, unter welchem Betriebssystem (Windows 98/98SE, Windows 2000 Professional/Me, Mac OS 9.0 - 9.1) der Personal Computer arbeitet.

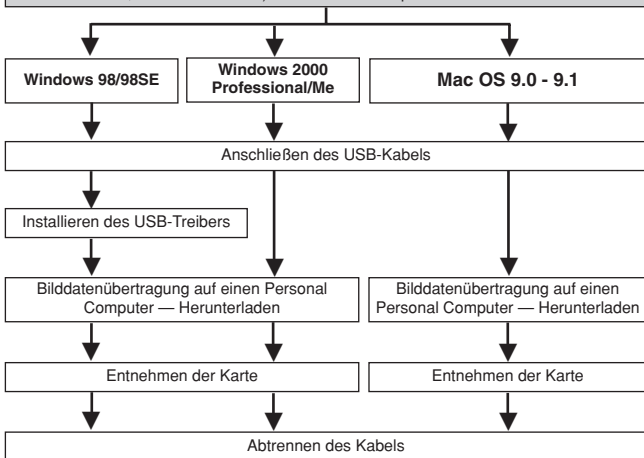

Auch wenn der verwendete Personal Computer eine USB-Schnittstelle hat, kann die Datenübertragung ggf. nicht ausgeführt werden, wenn der Personal Computer unter einem der nachfolgend aufgelisteten Betriebssysteme arbeitet oder wenn eine externe USB-Schnittstelle (Steckkarte etc.) verwendet wird.

- Windows 95/NT 4.0
- Windows 98 als Upgrade-Version von Windows 95
- Mac OS 8.6 oder darunter (außer ab Werk installiertes Betriebssystem Mac OS 8.6 mit USB MASS Storage-Unterstützung (Version 1.3.5))
- Die Datenübertragung kann nicht für Personal Computer, die im Eigenbau montiert wurden, gewährleistet werden.

!Hinweis Bei Verwendung der CAMEDIA Master-Software

- Bei Verwendung der CAMEDIA Master-Software ist Version 2.5 oder höher erforderlich.
- Bei Verwendung der CAMEDIA Master-Software auf „Removable Disk“ klicken, nicht auf „My Camera“. Unter Mac OS lautet der Dateiname „Untitled“.

Direkte Datenübertragung von der Karte

Mittels eines Kartenadapters können Bilddaten direkt (und ohne Anschluss der Kamera an den Personal Computer) von der Karte auf einen Personal Computer übertragen werden.

Bezüglich aktueller Informationen zur Verfügbarkeit und Eignung von Kartenadaptern wenden Sie sich bitte an ein Olympus Service Center.

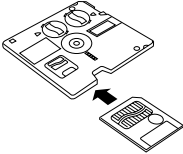
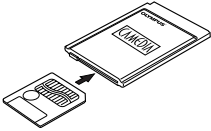
Computer-Systemvoraussetzungen	Erforderliches Zubehör
Personal Computer mit 3,5" Diskettenlaufwerk	Diskettenadapter 
Personal Computer mit PC Karteneinschub (PCMCIA) oder einem externen PC-Karten-Lese-/Schreibgerät	PC-Kartenadapter 
Personal Computer mit USB-Schnittstelle	SmartMedia-Karten-Lese-/Schreibgerät
Hinweis: <ul style="list-style-type: none">● Achten Sie jeweils auf die Kompatibilität. Je nach Computer-Systemvoraussetzungen oder Kartenspeicherkapazität kann es zu Funktionsbeeinträchtigungen der oben genannten Zubehörgeräte kommen.● Angaben zum Betreiben der oben genannten Zubehörgeräte finden Sie jeweils in der zugehörigen Benutzerdokumentation.	

Ausführlichere Angaben hierzu siehe die Bedienungsanleitung auf der CD-ROM.







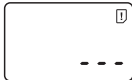

- Kameratasche
- Fotodrucker für Olympus Digital-Kameras
- Netzteil
- Standard-SmartMedia-Karte (8/16/32/64 MB)
- Zusatzblitz FL-40
- Blitzhalterung
- Blitzsynchronkabel
- Diskettenadapter
- PC-Kartenadapter
- USB-SmartMedia-Schreib-/Lesegerät
- NiMH-Batterie
- Ladegerät für NiMH-Batterie

Besuchen Sie die Olympus Homepage, um aktuelle Informationen zu dem für diese Kamera erhältliche Zubehör zu erhalten.









<http://www.olympus.com>

FEHLERMELDUNGEN

Falls eine Kamera-Betriebsstörung vorliegt, erscheint eine blinkende Fehlermeldung.

LCD-Feld	LCD-Monitor	Mögliche Ursache	Abhilfemaßnahmen
		Keine oder eine nicht identifizierbare Karte eingelegt.	Die Karte einwandfrei einsetzen. Eine andere Karte verwenden.
		Keine weitere Aufnahme möglich.	Die Karte austauschen oder nicht benötigte Aufnahmen löschen.
		Schreibgeschützte Karte.	Zur Aufnahme das Schreibschutzsiegel entfernen.
		Aufnahme, Wiedergabe oder Löschung für die eingelegte Karte ist nicht möglich.	Eine verschmutzte Karte mit einem sauberen fusselfreien Tuch säubern. Die Karte erneut einsetzen. Falls die Betriebsstörung weiterhin besteht, kann die Karte nicht verwendet werden.

FEHLERMELDUNGEN (Forts.)

LCD-Feld	LCD-Monitor	Mögliche Ursache	Abhilfemaßnahmen
Keine Anzeigen	 <p>PICTURE ERROR</p>	Die Aufnahme kann mit dieser Kamera nicht wiedergegeben werden.	Das Bild mittels Computer-Software laden. Falls dies nicht möglich ist, ist die Bilddatei teilweise beschädigt.
		Die Karte ist nicht formatiert.	Die Karte formatieren.
	 <p>NO PICTURE</p>	Die Karte ist leer. Es kann keine Wiedergabe erfolgen.	Eine Karte einlegen, die Bilder enthält.
	 <p>CARD FULL</p>	Die Karte ist voll und kann keine weiteren Daten, wie Druckvorauswahl- oder Tonaufnahmedaten, speichern.	Die Karte auswechseln oder nicht benötigte Aufnahmen löschen.
	 <p>CARD-COVER OPEN</p>	Die Kartenfachabdeckung ist nicht geschlossen.	Die Kartenfachabdeckung schließen.

TECHNISCHE DATEN

Typ	Digitalkamera (Bildaufzeichnung und -wiedergabe)
Aufnahmesystem Fotobild	Digitale Aufnahme, JPEG (mit DCF-Unterstützung (Design rule for Camera File system)), TIFF (ohne Datenkompression), DPOF (Digital Print Order Format)
Tonaufnahme für Fotobilder Movie-Bild	Wave-Format QuickTime Motion JPEG-Unterstützung
Speicher	3 (3,3)-Volt-SmartMedia, 4 MB – 128 MB (alle Ausführungen außer Karte mit 2 MB)
Bildspeicherkapazität (mit 16 MB-Karte)	Aufnahme ohne Tonsignal 1 Bild (TIFF: 2.272 x 1.704) Ca. 5 Bilder (SHQ: 2.272 x 1.704) Ca. 16 Bilder (HQ: 2.272 x 1.704) Ca. 49 Bilder (SQ1: 1.280 x 960 NORMAL) Ca. 165 Bilder (SQ2: 640 x 480 NORMAL)
Bildwandler	1/1,8-Zoll-CCD-Chip 4.130.000 Pixel (brutto)
Bildauflösung bei Aufnahme	2.272 x 1.704 Pixel (TIFF/SHQ/HQ) 2.048 x 1.536 Pixel (TIFF/SQ1) 1.600 x 1.200 Pixel (TIFF/SQ1) 1.280 x 960 Pixel (TIFF/SQ1) 1.024 x 768 Pixel (TIFF/SQ2) 640 x 480 Pixel (TIFF/SQ2) 3.200 x 2.400 Pixel (SHQ/HQ) 2.816 x 2.112 Pixel (SHQ/HQ)
Objektiv	Olympus Objektiv 7,1 bis 21,3 mm, F1,8 bis F2,6, 10 Elemente in 7 Gruppen (entspricht einem 35-bis 105-mm-Objektiv bei einer Kleinbildkamera), mit asphärischer Glaslinse.
Belichtungsmessung	Digitale ESP-Messung, Spotmessung
Blende	W : F1,8 bis F10,0 T : F2,6 bis F10,0

TECHNISCHE DATEN (Forts.)

Verschlusszeiten Fotobild	Verwendung für mechanischen Verschluss 4 bis 1/800 Sek. (M-Modus: 16 bis 1/800 Sek., P/A-Modus bei NOISE REDUCTION auf OFF: 1 bis 1/800 Sek.)
Movie-Bild	1/30 bis 1/10000 Sek.
Sucher	Optischer Realbildsucher
Monitor	3,8-cm-TFT-LCD-Farbmonitor, ca. 114.000 Pixel
Blitzladezeit	Ca. 6 Sek. (bei normaler Umgebungstemperatur mit neuen Batterien).
Autofokus	TTL-Autofokus-System, Autofokus-Spotmessung, Kontrastvergleichssystem Scharfstellbereich: Von 0,2 m bis ∞
Anschlüsse	Gleichspannungseingang, AV-Ausgang, USB-Buchse (unterstützt USB 1,0), 5-pol. Blitzsynchronisationsbuchse
Automatischer Kalender	Bis zum Jahre 2031
Umgebungsbedingungen Temperatur	0° bis 40°C (Betrieb) – 20° bis 60°C (Lagerung)
Luftfeuchtigkeit	30% bis 90% (Betrieb) 10% bis 90% (Lagerung)
Spannungsversorgung	Erforderliche Batterien: 2 CR-V3 Lithium- Batterieblöcke oder 4 AA (R6) NiMH-, NiCd-, Alkali- oder Lithiumbatterien. Netzteil (optionales Zubehör). Zink-Kohle-Batterien dürfen nicht verwendet werden.
Abmessungen (H) x (B) x (T)	109,5 x 76,4 x 69,6 mm
Gewicht	320 g (ohne Batterien/ohne Karte)

Änderungen der technischen Daten sind ohne Vorankündigung und Verpflichtung seitens des Herstellers möglich



Le agradecemos la adquisición de la cámara digital Olympus. Antes de usar su nueva cámara, lea detalladamente estas instrucciones para obtener las prestaciones óptimas y una vida de servicio más larga de la unidad. Conserve este manual en un lugar seguro para referencia futura.

Para usuarios en Canadá

Este aparato digital Clase B cumple con todos los requisitos de la Reglamentación Canadiense para Equipos que Producen Interferencia.

Para usuarios en Europa



La marca "CE" indica que este producto cumple con los requisitos Europeos de seguridad, salud, protección del medio ambiente y del usuario.

Para usuarios en E.E.U.U.

Declaración de conformidad

Número del modelo : C-4040 ZOOM
Marca : OLYMPUS
Responsable : Olympus America Inc.
Dirección : 2 Corporate Center Drive, Melville, New York
11747-3157 U.S.A.
Número de teléfono : 631-844-5000

Probado en Cumplimiento de las Reglamentaciones FCC
PARA EL USO DOMÉSTICO O COMERCIAL

Este dispositivo cumple con el Apartado 15 de las reglamentaciones FCC. La operación está sujeta a las siguientes dos condiciones:

- (1) Este dispositivo puede no causar interferencia perjudicial.
- (2) Este dispositivo puede recibir cualquier interferencia, incluyendo interferencias que pueden causar un funcionamiento indeseado.

Marcas registradas

- IBM es una marca registrada de International Business Machines Corporation.
- Microsoft y Windows son marcas registradas de Microsoft Corporation.
- Macintosh es una marca comercial de Apple Computer Inc.
- Todos los demás nombres de compañías y productos son marcas registradas y/o marcas comerciales de sus respectivos propietarios.
- Las normas para sistemas de archivos de cámaras referidas en este manual son las normas de la "Reglamentación de Diseño para Sistemas de Archivos de Cámaras/DCF" estipuladas por la Asociación de Industrias de Tecnología de Información y Electrónica de Japón (JEITA).

CONTENIDO

NOMBRE DE LAS PARTES	148
CÓMO USAR ESTE MANUAL	159
PREPARATIVOS	160
ELEMENTOS BÁSICOS DE UNA TOMA	164
TOMAS AVANZADAS	177
REPRODUCCIÓN	180
AJUSTES DE IMPRESIÓN	184
TRANSFERENCIA DE IMÁGENES A UN ORDENADOR	186
ACCESORIOS OPCIONALES	188
CÓDIGOS DE ERROR	189
ESPECIFICACIONES	191

Estas instrucciones son sólo de referencia rápida. Para más detalles acerca de las funciones aquí descritas, refiérase a las instrucciones del CD del software en el CD-ROM.

NOMBRE DE LAS PARTES

Cámara

Mando de zoom (T/W)

Indicación de índice/mando de reproducción de primer plano (☒/Q)

Panel de control

Lámpara del disparador automático/mando a distancia

Botón del obturador

Receptor del mando a distancia

Micrófono

Flash

Enganche para correa (refiérase al "contenido del paquete" incluido en el paquete)

Objetivo

Enchufe hembra del flash externo de 5-pin (⚡)

- Destornille la tapa para retirarla antes de conectar el cable de soporte.

Disco de ajuste dióptrico

Jack DC-IN

Jack A/V OUT (MONO)

Tapa del conector

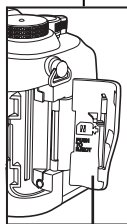

Tapa de la tarjeta

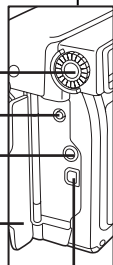

Conector USB

Botón de macro/puntos ( / )

Botón de impresión ()

Botón de borrado ()

Botón de modo de flash ()

Disco de modo

( , A/S/M, P, OFF, )

Visor

Teclas de control (  )

Monitor

Botón OK/Menú

Botón de enfoque manual ()

Botón de bloqueo de la exposición automática (AE)

Botón personalizado (AEL / )

Botón de protección ()

Botón de rotación

Bloqueo del compartimento de pilas

Botón del monitor ()

Lámpara de control de la tarjeta

Tapa del compartimento la pilas)

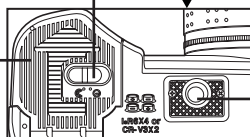

Rosca trípode

NOMBRE DE LAS PARTES

Indicaciones del visor

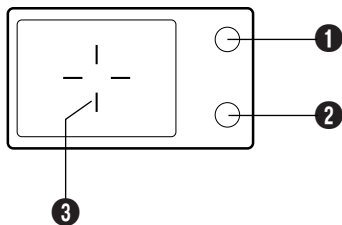

1 Lámpara naranja

- En algunas situaciones, esta lámpara se enciende al presionar el botón de disparo del obturador hasta la mitad del recorrido. Esto indica que luego el flash disparará cuando la fotografía sea tomada.
- Parpadea si el flash es requerido y el flash está apagado.
- Si esta lámpara parpadea luego después de cambiar del modo de anulación de flash a otro modo o después de fotografiar con el flash, ésto significa que el flash está se recargando. Espere hasta que la lámpara deje de parpadear, luego presione el botón del obturador.

2 Lámpara verde

- Esta lámpara se encenderá cuando presione el botón del obturador hasta la mitad del recorrido para bloquear el enfoque y la exposición. Si el sujeto está fuera de foco, la lámpara parpadeará.
- Parpadea cuando hay un problema con la tarjeta.

3 Marca de objeto de enfoque automático (AF)

- Coloque esto en el sujeto.

Indicaciones del panel de control

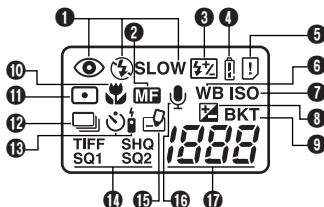

NOMBRE DE LAS PARTES

Indicaciones del panel de control (Cont.)

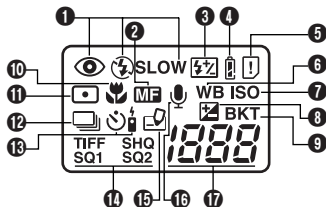

8 Compensación de exposición

- Aparece cuando se ajusta la compensación de exposición en cualquier valor, a excepción de 0.

9 Soporte automático

- Aparece cuando el modo de accionamiento está ajustado en el modo de soporte automático.

10 Modo macro

- Aparece cuando el modo macro está activado.

11 Modo de medición de puntos

- Aparece cuando el modo de medición de puntos está activado.

12 Toma secuencial

- Aparece cuando el modo de accionamiento está ajustado en toma secuencial o toma secuencial de enfoque automático (AF).

13 Modo de disparador automático/mando a distancia

- Aparece cuando se ajusta la toma con disparador automático o la toma con mando a distancia.

14 Modo de grabación (TIFF, SHQ, HQ, SQ1, SQ2)

- Muestra el modo de grabación. Si se ajusta SHQ o HQ a un valor mayor de 2272 x 1704, la indicación correspondiente parpadeará.

15 Escritura en la tarjeta

- Aparece cuando las imágenes grabadas están siendo escritas en una tarjeta.

16 Sonorización

- Aparece cuando el modo de sonorización esté ajustado en "ON".

17 Número de imágenes fijas almacenables

- Muestra el número de imágenes fijas que pueden ser tomadas.

Segundos restantes (sólo en el modo)

- Muestra el tiempo disponible de grabación de imágenes de vídeo.

Error de tarjeta

- Aparece cuando hay algún problema con la tarjeta. → Ver "Códigos de error".

Indicaciones del monitor — Información de la toma

Las indicaciones varían de acuerdo con el modo de la toma.

Si efectúa tomas utilizando el monitor por un tiempo prolongado, pueden aparecer ruidos en las imágenes.

La información de abajo aparece siempre en el modo de toma.

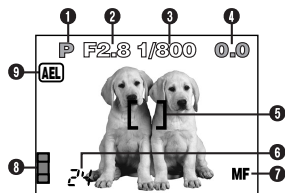

Después de operar los botones/disco de modo o de cerrar los menús, la información de abajo aparece durante aprox. 3 segundos.



* Las ilustraciones muestran ejemplos de indicaciones que aparecen cuando se ajusta el disco de modo en P.

1 Modo de la toma

- Muestra el modo de la toma.

P: Modo programado, **A:** Modo de prioridad de apertura, **S:** Modo de prioridad del obturador, **M:** Modo manual, **[ícono]**: Modo de imágenes de vídeo

2 Valor de apertura

- Muestra el valor actual de la apertura.

3 Velocidad del obturador

- Muestra la velocidad actual del obturador.

4 Compensación de exposición

- Muestra el valor actual de la compensación de exposición (intensidad de brillo).

Diferencial de exposición (solamente en el modo M)

- Muestra la diferencia entre la exposición determinada por la apertura y por la velocidad del obturador actualmente seleccionadas en comparación con el nivel de exposición considerado óptimo por la cámara.

5 AF Marca del objeto de enfoque automático (AF)

- Coloque esto en el sujeto.

NOMBRE DE LAS PARTES

Indicaciones del monitor — Información de la toma (Cont.)

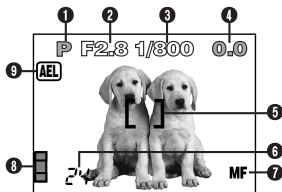

6 Número de imágenes fijas almacenables

- Muestra el número de imágenes fijas posibles de ser tomadas.

Segundos restantes (sólo en el modo)

- Muestra el tiempo disponible de grabación de imágenes de vídeo.

7 Enfoque manual

- Aparece cuando se bloquea el enfoque empleando la función de enfoque manual.

8 Bloque de memoria

- Muestra el espacio utilizado por las imágenes almacenadas en la memoria incorporada. Si toma imágenes continuamente, la indicación cambia como se muestra a continuación.

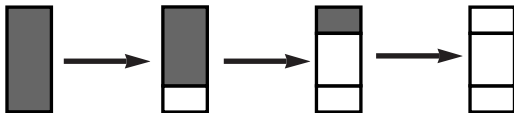

El bloque de memoria cambia dependiendo del número de fotografías almacenables o de los segundos restantes.

9 Bloqueo de exposición

AEL : Bloqueo AE

- La exposición es bloqueada hasta que la toma de un solo cuadro sea ejecutada. Después de la toma, la indicación desaparece.

MEMO : Memoria AE

- La exposición es bloqueada y retenida en la memoria aun después de la toma.
- Este indicador aparece hasta que la memoria AE sea desactivada.



10 Modo de accionamiento

- Aparece cuando el modo de accionamiento está ajustado en los menús.
 : Toma de un solo cuadro, : Toma secuencial, AF : Toma secuencial AF, : Toma con disparador automático, BKT : Soporte automático

11 Balance del blanco

- Aparece cuando WB es ajustado en el menú.
 Sin indicación: Automático, : Luz del día, : Nublado, : Lámpara de tungsteno, : Fluorescente, : Balance del blanco en un toque

12 ISO

- Muestra el ISO (AUTO, 100, 200 ó 400) seleccionado en el menú.
 Cuando esté ajustado en AUTO, el ISO cambia a 100 cuando el disco de modo está ajustado en A/S/M. Cuando AUTO está seleccionado, el ISO aumenta automáticamente en situaciones de baja iluminación cuando no se emplea el flash. Ésto es para impedir imágenes borrosas provocadas por movimientos de la cámara.

13 Modo de grabación TIFF/SHQ/HQ/SQ1/SQ2

- Muestra el modo de grabación seleccionado en el menú.

14 Número de pixels

- Muestra el número de pixels.

NOMBRE DE LAS PARTES

Indicaciones del monitor — Información de la toma (Cont.)



15 Modo de flash

- Aparece cuando el modo de flash es seleccionado a través de la presión del botón (modo de flash).

Sin indicación: Flash automático, : Flash de reducción de ojos rojos,

: Flash de relleno, SLOW1/ SLOW2/ SLOW1:

Sincronización lenta del flash, : Desactivado (anulación de flash)

16 Modo de medición de puntos/macro

- Aparece cuando el modo de medición de puntos/macro es seleccionado a través de la presión del botón (macro/puntos).

Sin indicación: ESP Digital (ajuste por defecto de fábrica), :

Medición de puntos, : Macro, : Medición de puntos+Macro

17 Grabación del sonido

- Aparece cuando es ajustado en el menú.

Indicaciones del monitor — Información de la reproducción

El ajuste INFO en el menú le permite seleccionar la cantidad de información a ser mostrada.

Información de la reproducción de fotografías fijas

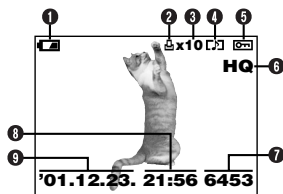

Cuando INFO está ajustado en OFF

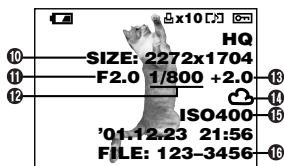

Cuando INFO está ajustado en ON

1 Verificación de pilas

- La indicación de verificación de pilas cambia como a continuación:



- Tenga en cuenta que cuando la indicación de verificación de pilas aparece, el tiempo varía dependiendo del tipo de pilas empleado.

2 Reserva de impresión

- Aparece cuando la reserva de impresión está ajustada.

3 Número de impresiones

- Muestra el número de impresiones

4 Grabación del sonido

- Aparece cuando el sonido es grabado.

5 Protección

- Aparece cuando la imagen está protegida.

6 Modo de grabación

7 Número de cuadro

8 Hora

9 Fecha

- El año 2001 es mostrado como '01.

10 Número de pixels

11 Valor de apertura

12 Velocidad del obturador

13 Compensación de exposición

14 Balance del blanco

15 ISO

16 Número de archivo

NOMBRE DE LAS PARTES

Indicaciones del monitor — Información de la reproducción (Cont.)

Información de la reproducción de imágenes de vídeo

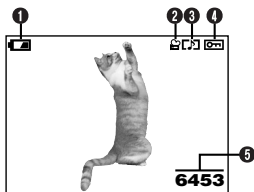

Cuando INFO está ajustado en OFF

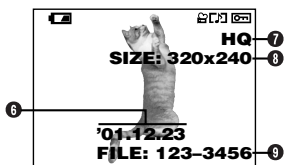

Cuando INFO está ajustado en ON

- 1 Verificación de pilas
- 2 Marca de imágenes de vídeo
- 3 Grabación del sonido
 - Aparece cuando el sonido es grabado.
- 4 Protección
 - Aparece cuando la imagen está protegida.
- 5 Número de cuadro
- 6 Fecha
 - El año 2001 es mostrado como '01.

- 7 Modo de grabación
- 8 Número de pixels
- 9 Número de archivo
 - Durante la reproducción de imágenes de vídeo, el tiempo de grabación aparece como a continuación:

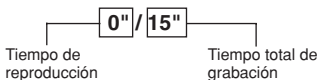

!Nota:

- Las indicaciones que aparecen en la imagen de vídeo seleccionada y mostrada desde una indicación miniatura son diferentes de aquéllas que aparecen cuando la imagen de vídeo es mostrada empleando la función de reproducción de imágenes de vídeo.

CÓMO USAR ESTE MANUAL

Las instrucciones de este manual emplean una serie de números para cada procedimiento de operación e ilustración de botón/disco. Siga estos números en orden al operar la cámara.

Ajuste el disco de modo en la posición mostrada en la ilustración. Según este ejemplo estaría ajustado en P.

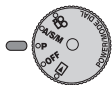

Significa "Presionar este botón".



Si un botón aparece en negro, presiónelo como parte del paso.



Las flechas Δ , ∇ , \triangleleft y \triangleright utilizadas en las instrucciones corresponden a las teclas de control según se muestra.

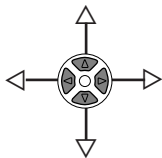

Ajuste las funciones en los menús en el orden de estas flechas. Antes de emplear los menús, lea "Uso de los Menús" para detalles.

En el menú principal, seleccione MODE MENU → CAMERA → FULLTIME AF → ON.

PREPARATIVOS

Colocación de las pilas

Cargue las pilas como se muestra abajo:

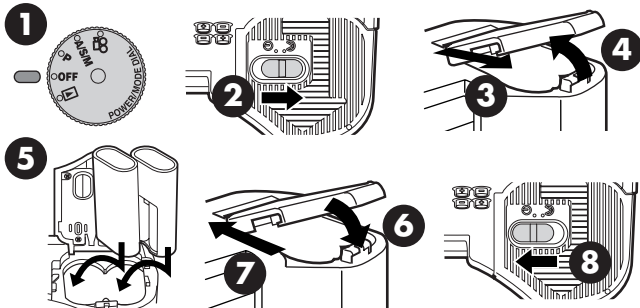

Cuando utilice pilas de litio

● Las pilas de litio CR-V3 no pueden ser cargadas.

● Vida útil de las pilas de litio CR-V3

① Número de fotos	400 cuadros aprox.*
② Tiempo de indicación	360 minutos aprox.*

* Estas figuras son sólo para referencia y no están garantizadas.

● Uso del adaptador de alimentación CA (opcional)

Use un adaptador CA diseñado para el área donde la cámara será utilizada. Consulte con su distribuidor más cercano o el Centro de servicio para detalles.

Inserción/Expulsión de la tarjeta

Asegúrese de emplear una tarjeta de 3V (3,3 V). Las tarjetas no Olympus de 3V (3,3 V) deben ser formateadas con la cámara. No utilice una tarjeta de 5 V ó 2 MB.

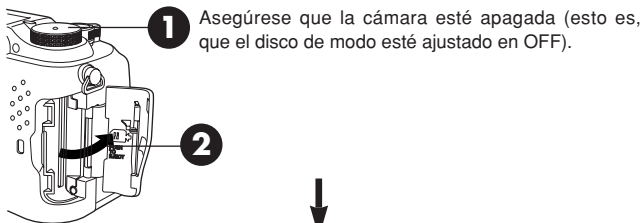

3 Inserción de la tarjeta

Inserte completamente la tarjeta con el área de contacto orientado hacia el monitor, hasta que sienta que la tarjeta está enganchada debidamente.

- Observe la orientación de la tarjeta. Si es insertada incorrectamente, podrá trabarse.

3 Expulsión de la tarjeta

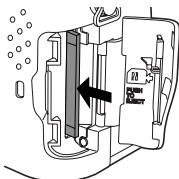
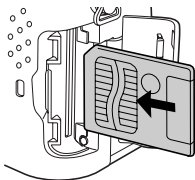

Empuje levemente la tarjeta para desengancharla, luego retírela.











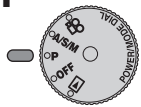

4 Cierre la tapa firmemente.

PREPARATIVOS (Cont.)

Encendido/apagado de la alimentación

- 1 Presione las lengüetas de la tapa del objetivo para retirarla.
- 2 Ajuste el disco de modo en P, A/S/M,  o .
 - La cámara se enciende.
 - El objetivo se mueve cuando el disco de modo no está ajustado en .
- 3 Ajuste el disco de modo en OFF.
 - La cámara se apaga.

Ajuste de la fecha/hora

- 1 
- 2 
- 3 Presione  en las teclas de control para seleccionar MODE MENU.
 - La pantalla  aparece.
- 4 Presione  para seleccionar SETUP, luego presione .
- 5 Presione   para seleccionar , luego presione .

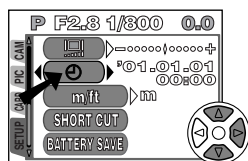
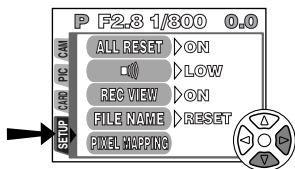
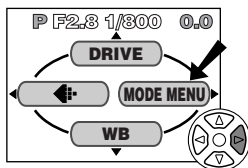

6 Cuando \leftrightarrow esté seleccionado en verde en la pantalla, presione $\Delta \nabla$ para seleccionar el formato de la fecha.

- Seleccione cualquiera de los siguientes formatos:
DMY (Día/Mes/Año)
MDY (Mes/Día/Año)
YMD (Año/Mes/Día)

- Este y los siguientes pasos muestran el procedimiento usado cuando los ajustes de fecha y hora están ajustados en Y-M-D.

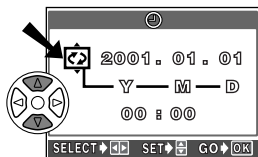

\odot Pantalla

7 Presione \triangleright para mover al ajuste de año (Y).

8 Presione $\Delta \nabla$ para ajustar el año. Cuando el año esté ajustado, presione \triangleright para mover al ajuste de mes (M).

- Repita este procedimiento hasta que la fecha y la hora estén completamente ajustadas.
- Para volver al ajuste anterior, presione \triangleleft .

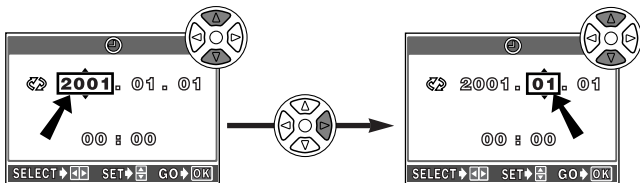

9 Presione $\text{P} \text{M}$.

- La cámara vuelve a la pantalla de menú.
- Si se presiona nuevamente $\text{P} \text{M}$, el menú desaparece y la pantalla ingresará en el modo de toma.
- Para un ajuste más preciso, no presione $\text{P} \text{M}$ hasta que el reloj llegue a 00 segundos. El reloj comenzará a funcionar cuando presione el botón.

!Nota:

- Los ajustes actuales permanecerán inalterados aunque la alimentación sea desconectada, a menos que los mismos sean reajustados.
- El ajuste de la fecha será cancelado si se deja la cámara sin pilas durante aprox. 1 hora. Si ésto ocurre, ajuste la fecha nuevamente.

PREPARATIVOS (Cont.)

Ajuste de dioptría

Gire el disco de ajuste dióptrico para ver la marca de objeto de enfoque automático claramente.

Visor

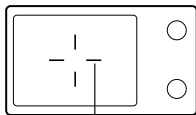

Marca de objeto de enfoque automático

Disco de ajuste dióptrico

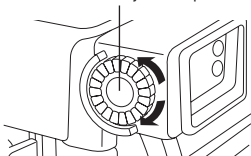

ELEMENTOS BÁSICOS DE UNA TOMA

Ajuste del modo de toma — Disco de modo

Toma programada

La forma más simple de tomar fotografías fijas. La cámara ajusta la abertura y la velocidad del obturador.

Prioridad de abertura/Prioridad del obturador/Toma Manual

Le permite ajustar la abertura y/o la velocidad del obturador manualmente. Cuando el disco de modo es ajustado en A/S/M, los siguientes ítems pueden ser ajustados con los menús.

A (Toma con prioridad de abertura)

Usted ajusta la abertura y la cámara ajusta la velocidad del obturador.

S (Toma con prioridad del obturador)

Usted ajusta la velocidad del obturador y la cámara ajusta la abertura.

M (Toma manual)

Usted ajusta tanto la abertura como la velocidad del obturador.

Grabación de imágenes de vídeo

Le permite grabar imágenes de vídeo. La cámara ajusta automáticamente la abertura y la velocidad del obturador. Aun estando el sujeto en movimiento durante la grabación o la distancia del sujeto cambie, el enfoque y la exposición correctos son mantenidos continuamente.

Utilización de los menús

Cuando los menús son mostrados, la primera pantalla que aparece en el monitor es llamada menú principal. El contenido de este menú cambia de acuerdo con la posición del disco de modo (ver el diagrama de abajo). En el menú principal, hay dos tipos de menús disponibles: MODE MENU y otros menús (menús de acceso directo).

Menú de acceso directo

El menú de acceso directo consiste en los ítems del menú principal, excepto MODE MENU. Estos ítems pueden ser reemplazados con sus ítems preferidos, pero sólo cuando el disco de modo está ajustado en P o A/S/M. La simple presión de las teclas de control de acuerdo con las marcas mostradas al lado de cada ítem le llevará directamente a sus pantallas.

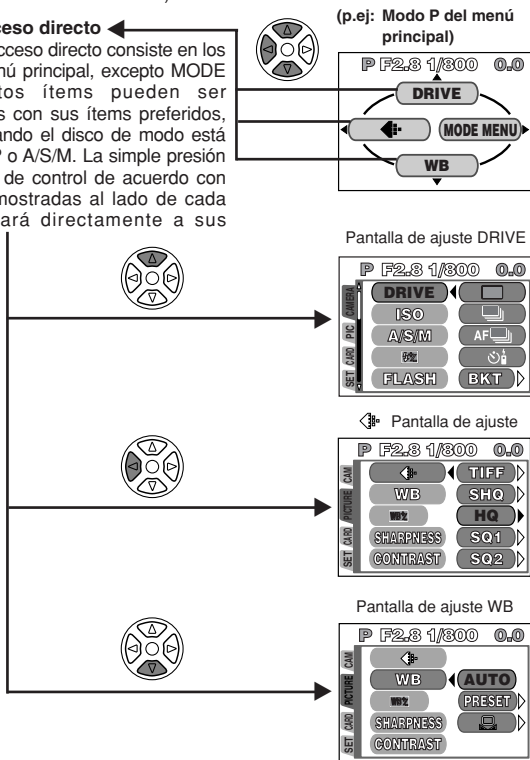

ELEMENTOS BÁSICOS DE UNA TOMA (Cont.)

(p.ej: Modo P del menú principal)

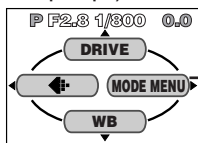

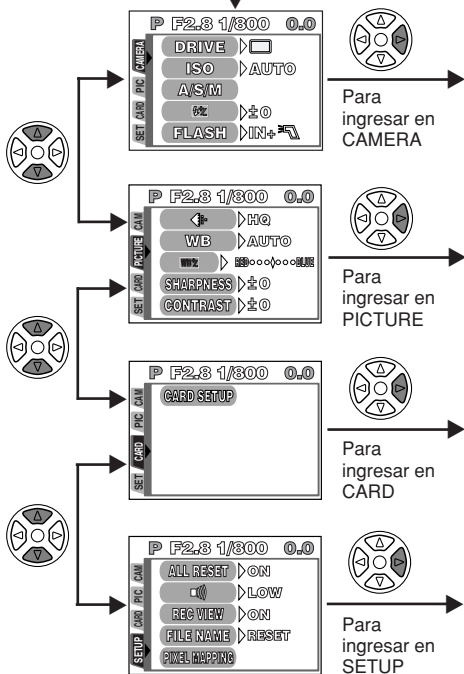

Menú de modo

MODE MENU (mostrado en el menú principal) contiene todas las funciones que están disponibles y está dividido en 4 lengüetas: CAMERA, PICTURE, CARD y SETUP. Estos pueden ser seleccionados con las lengüetas en la izquierda de la pantalla, utilizando Δ / ∇ , como se muestra abajo.



Ejemplo de cómo ajustar una función

Siga los pasos de abajo para ajustar una función en MODE MENU. En este ejemplo, ajuste  (sonido bip) en OFF cuando el disco de modo está ajustado en P.

- 1** Ajuste el disco de modo en P y presione  para mostrar el menú principal.

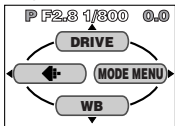

- 2** Presione  para ingresar en MODE MENU.

Una pantalla es mostrada con lengüetas en la izquierda.

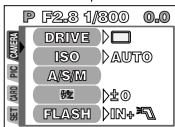

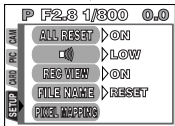

- 3** Mantenga presionado  hasta que se seleccione la lengüeta SETUP.

La marca  se desplaza a la lengüeta seleccionada y la selección se ilumina.



- 4** Presione  para ingresar en SETUP.





- 5** Presione  para seleccionar .



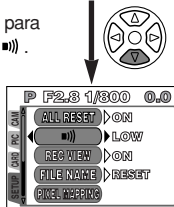

- 6** Presione  para mostrar OFF/LOW/HIGH.

El ajuste por defecto de fábrica es LOW.



- 7** Presione  para seleccionar OFF.

- 8** Presione  para guardar el ajuste. Para volver al modo de toma, presione  nuevamente.

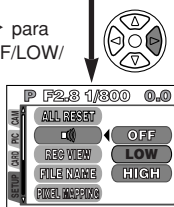

Nota: El ajuste en un modo de toma será lo mismo en los demás modos de ajuste. Las funciones del menú no pueden ser ajustadas separadamente en cada modo de ajuste.

ELEMENTOS BÁSICOS DE UNA TOMA (Cont.)











Funciones del menú (Tomas)

Para más detalles, refiérase a las instrucciones del software CD en el CD-ROM.

Algunos ajustes de función pueden no estar disponibles dependiendo de la posición del disco de modo.







Los ajustes por defecto de fábrica de algunas funciones varían dependiendo de la posición del disco de modo.

CAMERA

Indicación	Función	Ajuste
DRIVE	Cambia los modos de accionamiento, o ajusta la toma con soporte automático o toma con mando a distancia/disparador automático.	 , BKT (± 0.3 , ± 0.6 , ± 1.0 , x3, x5)
ISO	Ajusta la sensibilidad del ISO.	AUTO, 100, 200, 400
A/S/M	Asigna el modo en la posición A/S/M del disco de Modo.	A, S, M
	Controla la intensidad del flash.	-2EV a +2EV
FLASH	Cuando utilice un flash externo, es posible elegir si lo usará solo o con el flash incorporado.	IN+  , 
 SLOW	Le permite tomar fotografías de escenas nocturnas.	 SLOW1,   SLOW,  SLOW2
NOISE REDUCTION	Reduce el ruido en imágenes durante exposiciones prolongadas.	OFF, ON
MULTI METERING	Obtiene la exposición correcta por la medición de múltiples objetos.	OFF, ON
DIGITAL ZOOM	Es posible zoomar a un máximo de 7,5x utilizando el procesamiento de imagen digital.	OFF, ON
FULLTIME AF	Enfoca automáticamente sin presionar el botón del obturador hasta la mitad del recorrido.	OFF, ON
AF MODE	Selecciona el método de enfoque automático.	iESP, SPOT
 (para fotografías fijas)	Graba el sonido después de la toma.	OFF, ON
 (para imágenes de vídeo)	Graba el sonido durante la grabación de imágenes de vídeo.	OFF, ON

Indicación	Función	Ajuste
PANORAMA	Hace una imagen panorámica.	—
FUNCTION	Cambia el color de la fotografía.	OFF, BLACK&WHITE, SEPIA, WHITE BOARD, BLACK BOARD
 (movies)	Le permite utilizar la función de mando a distancia/disparador automático durante la toma de imágenes de vídeo.	OFF, ON

PICTURE (No disponible en los modos)

Indicación	Función	Ajuste
	Ajusta el modo de grabación.	TIFF, SHQ, HQ, SQ1, SQ2
WB	Ajusta el balance del blanco de acuerdo a la fuente de luz.	AUTO, PRESET ( ,  ,  , ) 
	Hace los colores más azulados/rojizos.	—
SHARPNESS	Ajusta el nivel de nitidez de la imagen.	—
CONTRAST	Ajusta el contraste de la fotografía.	—

*Para mejorar impresiones de tamaños grandes, la ampliación de tamaño se encuentra disponible en estos modos.





CARD

Indicación	Función	Ajuste
CARD SETUP	Formatea la tarjeta.	—

ELEMENTOS BÁSICOS DE UNA TOMA (Cont.)





Funciones del menú (Tomas)

SETUP

Indicación	Función	Ajuste
ALL RESET	Determina si los ajustes actuales de la cámara serán almacenados o no.	OFF, ON, CUSTOM
	Ajuste el sonido bip empleado para los avisos, etc.	OFF, LOW, HIGH
REC VIEW	Ajusta si la fotografía grabada será mostrada o no durante la toma.	OFF, ON
FILE NAME	Especifica cómo grabar los nombres del archivo en la tarjeta.	RESET, AUTO
PIXEL MAPPING	Selecciona si ejecuta "Mapeo de pixel automático" al encender la alimentación.	OFF, ON
	Ajusta el brillo del monitor.	—
	Ajusta la fecha/hora.	—
m/ft	Ajusta las unidades de medida durante el enfoque manual.	m, ft
SHORT CUT	Reemplaza cualquiera de las 3 funciones, excepto MODE MENU del menú principal con otras funciones.	Todas las funciones incluidas en los menús CAMERA & PICTURE.
CUSTOM BUTTON	Asigna un modo en el botón personalizado.	AE LOCK, cualquier función en el menú CAMERA (excepto MULTI METERING), WB 

Funciones del menú (Reproducción)





Los métodos de ajuste del menú de reproducción son similares al del menú de toma.

Indicación		Función	Ajuste
 *1		Muestra todas las fotografías almacenadas automáticamente (Muestra de diapositivas).	—
INFO		Cambia la cantidad de información de fotografía indicada.	ON, OFF
MOVIE PLAY*2		Reproduce, edita o guarda imágenes de vídeo como fotografías fijas indexadas.	MOVIE PLAYBACK, EDIT, INDEX
MODE MENU	PLAY*1 	Agrega sonido a las fotografías grabadas.	—
	CARD CARD SETUP	Borra todas las fotografías y formatea la tarjeta.	 ALL ERASE,  FORMAT
	SETUP	Cambia los ajustes de la cámara. → Menú SETUP	

*1 Disponible únicamente durante la reproducción de fotografía fija.

*2 Disponible únicamente durante la reproducción de imágenes de vídeo.

SETUP

Indicación	Función	Ajuste
ALL RESET	Determina si los ajustes actuales de la cámara serán almacenados o no.	ON, OFF
	Ajuste el sonido bip empleado para los avisos, etc.	ON, OFF
	Ajusta el brillo del monitor.	—
	Ajusta la fecha/hora.	—
	Ajusta el número de fotografías mostradas de una vez durante la reproducción.	4, 9, 16

ELEMENTOS BÁSICOS DE UNA TOMA (Cont.)

Ajuste de abertura — Toma con prioridad de abertura



- 1 En el menú principal, seleccione **MODE MENU** → **CAMERA** → **A/S/M** → **A**.

- 2 Para aumentar el valor de la abertura (valor F), presione Δ .



Para disminuir el valor de la abertura (valor F), presione ∇ .

Ajuste de velocidad del obturador — Toma con prioridad del obturador



- 1 En el menú principal, seleccione **MODE MENU** → **CAMERA** → **A/S/M** → **S**.

- 2 Para aumentar la velocidad del obturador, presione Δ .



Para disminuir la velocidad del obturador, presione ∇ .

Ajuste de abertura y Velocidad del obturador — Toma manual



- 1 En el menú principal, seleccione **MODE MENU** → **CAMERA** → **A/S/M** → **M**.

- 2 Para aumentar la velocidad del obturador, presione Δ .

Para aumentar el valor de la abertura (valor F), presione \triangleleft .

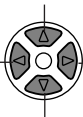

Para disminuir el valor de la abertura (valor F), presione \triangleright .

Para disminuir la velocidad del obturador, presione ∇ .

Toma de fotografías fijas



- 1** Retire la tapa del objetivo y ajuste el disco de modo en P.

- 2** Apunte la cámara hacia la dirección del sujeto mientras lo visualiza a través del visor.

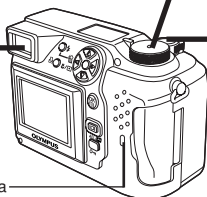

Lámpara de control de la tarjeta

- 3** Para enfocar sobre el sujeto, presione el botón del obturador ligera y lentamente hasta la mitad del recorrido.

- Cuando el sujeto está enfocado, la lámpara verde se enciende.

- 4** Para iniciar la toma, presione el botón del obturador a fondo lentamente.

- La lámpara verde y la lámpara de control de la tarjeta parpadean y la cámara empieza a almacenar las fotografías en la tarjeta.

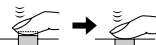

Lámpara verde

!Nota:

- NUNCA abra la tapa del compartimento de tarjetas, expulse la tarjeta, retire las pilas, ni desconecte el enchufe de un adaptador CA opcional mientras la lámpara de control de la tarjeta esté parpadeando. El hacerlo puede destruir las imágenes almacenadas e impedir el almacenamiento de imágenes que fueron tomadas recientemente.

Grabación de imágenes de vídeo



Visor



Lámpara verde

- 1 Retire la tapa del objetivo y ajuste el disco de modo en .**
 - El monitor se enciende.



- 2 Dirija la cámara hacia el sujeto y centre la fotografía mientras visualiza a través del monitor.**



Lámpara de control de la tarjeta

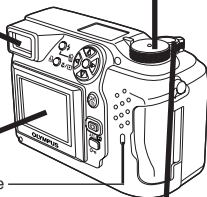

- 3 Presione el botón del obturador hasta la mitad del recorrido.**

- La lámpara verde del visor se enciende.

- 4 Presione el botón del obturador a fondo para empezar la grabación.**

- La lámpara naranja se enciende durante la grabación de imágenes de vídeo.
- Cuando el modo de sonorización está ajustado en ON, el sonido puede ser grabado con las imágenes.

- 5 Presione el botón del obturador a fondo nuevamente para detener la grabación.**

- La lámpara de control de la tarjeta parpadea y la cámara empieza a grabar las imágenes de vídeo en la tarjeta.
- Si utiliza todos los segundos restantes mostrados, la toma finaliza automáticamente y la cámara empieza a grabar las imágenes de vídeo en la tarjeta.



Marca de objeto de enfoque automático



Segundos restantes

!Nota:

- Cuando el modo de sonorización está ajustado en ON, el enfoque será bloqueado durante todo el tiempo que le lleve tomar una imagen de vídeo. Si la distancia entre la cámara y los sujetos cambia a menudo, ajustar el modo de sonorización en OFF le permitirá mantener a los sujetos enfocados todo el tiempo.

■ Para efectuar el acercamiento de un sujeto, presione el mando de zoom hacia T. Para tomar una fotografía más amplia, presione el mando de zoom hacia W.

■ Es posible efectuar la toma en telefoto/granangular en hasta 3x de ampliación (límite del zoom óptico). Al combinar el zoom digital con el zoom óptico de 10x, es posible la ampliación de zoom hasta 7,5x (equivalente a 35 mm–260 mm de una cámara de 35 mm).

■ **Cómo tomar utilizando el monitor**

→ Presione el botón  (monitor).

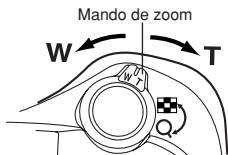

■ **Bloqueo de enfoque**   

Si el sujeto de la composición no está dentro de la marca del objeto AF y el enfoque no es posible (según la ilustración de la derecha), intente lo siguiente:

1 Enfoque algo dentro de la marca del objetivo AF. Presione el botón del obturador hasta la mitad del recorrido para bloquear el enfoque.



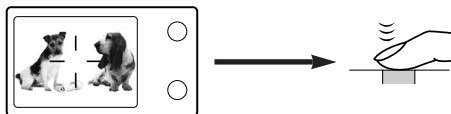

2 Coloque la fotografía (dirija la cámara hacia el sujeto) mientras mantiene el botón del obturador presionado hasta la mitad del recorrido.



ELEMENTOS BÁSICOS DE UNA TOMA (Cont.)

■ Enfoque manual

Si no es posible bloquear el enfoque automático, utilice el enfoque manual.

1 Mantenga presionado  durante más de 1 segundo.
Cuando la pantalla de selección de distancia focal aparece en el monitor, presione  para seleccionar MF.

2 Presione   para seleccionar la distancia focal.

3 Mantenga presionado  durante más de 1 segundo para guardar el ajuste.

4 Efectúe la toma.

5 Para cancelar el ajuste MF guardado, mantenga presionado nuevamente  durante más de un segundo para mostrar la pantalla de selección de la distancia focal.

6 Para retornar al modo de enfoque automático (AF), presione  para seleccionar AF, luego presione .

■ Uso del flash

Flash automático (Sin indicación (ajuste inicial)):

Dispara automáticamente en condiciones de poca iluminación y a contraluz.

Flash de reducción de ojos rojos  :

Reduce significativamente el fenómeno de "ojos rojos" (Los ojos del sujeto aparecen rojos).





Flash de relleno (activación forzada)  :

Dispara siempre independientemente de las condiciones de iluminación.

Flash desactivado  :

Para situaciones donde el uso de flash está prohibido, o cuando no utilice el flash.

Sincronización lenta  SLOW1  SLOW2   SLOW:

Ajusta el flash en velocidades lentas de obturación. En el menú principal, seleccione MODE MENU → CAMERA →  SLOW →  SLOW1,  SLOW2 o   SLOW.

Presione el botón  (modo de flash) reiteradamente hasta que la indicación del modo de flash deseado aparezca.

■ Modo de accionamiento

Toma de un solo cuadro  : Toma 1 cuadro por vez cuando el botón del obturador es presionado a fondo (toma normal).

Toma secuencial  : Toma fotografías secuencialmente. El enfoque, la exposición y el balance del blanco son bloqueados en el primer cuadro.

Toma secuencial de enfoque automático (AF)  : Toma fotografías secuencialmente. El enfoque está bloqueado en cada cuadro automáticamente. La velocidad de la toma secuencial de enfoque automático (AF) es más lenta que la velocidad de la toma secuencial normal.

Toma con disparador automático/mando a distancia  : Toma un solo cuadro empleando el disparador automático o un mando a distancia.

Soporte automático (BKT) : Toma múltiples cuadros de la misma fotografía, cada una con un valor de exposición diferente. El enfoque y el balance del blanco son bloqueados en el primer cuadro.

En el menú principal, seleccione MODO MENU → CAMERA → DRIVE → selecciona un modo.





■ Modos de medición

Existen 3 métodos de medición: Medición ESP digital, Medición de puntos y Multifotometría.

Medición ESP digital → Mide el centro del sujeto y el área que lo rodea.

● Medición de puntos

La exposición es determinada a través de la medición del área que está dentro de la marca de objeto de enfoque automático. En este modo, se puede fotografiar un sujeto con exposición óptima, independientemente de la luz de fondo. La medición de puntos también está disponible en el alcance útil del modo macro (Medición de puntos+Modo macro).

Presione el botón / reiteradas veces hasta que  (medición de puntos) o  (medición de puntos+modo macro) aparezca en el control de panel.

TOMAS AVANZADAS (Cont.)

• Multifotometría

Mide la intensidad de brillo del sujeto en hasta 8 puntos diferentes para ajustar la exposición óptima basada en la intensidad de brillo media. Conveniente emplearla con sujetos que presentan gran contraste.

1 (En el modo A/S/M)
En el menú principal, seleccione **MODE MENU** → **CAMERA** → **A/S/M**
→ **A** o **S**.

2 Presione / para activar el modo de medición de puntos.

3 En el menú principal, seleccione **MODE MENU** → **CAMERA** → **MULTI METERING** → **ON**.

4 Apunte la marca de objeto de enfoque automático (AF) sobre el punto donde desea medir la exposición. El brillo del sujeto puede ser medido hasta 8 puntos diferentes.

- Aparece una barra de medición en el monitor.
- Las lecturas de medición de intensidad de brillo son ignoradas después de la novena lectura.
- Para cancelar la exposición de multifotometría bloqueada, mantenga el botón **AEL**/ presionado más de 1 segundo hasta que aparezca **MEMO**. Presiónelo nuevamente y libérela rápidamente.

5 Tome una fotografía.

■ Bloqueo de exposición automática (AE)





Adecuado para situaciones cuando la exposición óptima es difícil de lograr (tales como, cuando hay demasiado contraste entre el sujeto y el entorno). Por ejemplo, si el sol está encuadrado y la toma con exposición automática resulta un sujeto oscuro, reacomode su toma, de manera que el sol no aparezca encuadrado. Luego, presione el botón **AEL/** para bloquear el valor medido (exposición) temporariamente. Seguidamente, coloque su toma nuevamente con el sol encuadrado y fotografíe. O sea, utilice el bloqueo de exposición automática (AE) cuando desee un ajuste de exposición diferente al ajuste que normalmente se aplicaría para la imagen que desea fotografiar.

!Nota:

- Si efectúa tomas con iluminación a contraluz fuerte, etc., pueden aparecer sombras de color en las imágenes.

■ Toma en el modo macro

Le permite fotografiar cerca al sujeto (no más cerca de 0,2 m), de manera que pueda llenar completamente el cuadro con el sujeto, mientras el mando de zoom esté presionado hasta la posición máxima W.

Presione el botón /  reiteradas veces hasta que  (Modo Macro) o  (Medición de puntos+Modo macro) aparezca en el panel de control.

■ Compensación de exposición

Esta función le permite hacer cambios finos en el ajuste de exposición actual. En algunos casos, es posible obtener mejores resultados cuando la exposición que la cámara ajusta es compensada (ajustada) manualmente. Es posible ajustar entre +/-2,0 en pasos de 1/3.

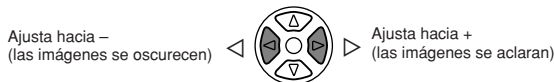

Visualización de fotografías fijas

1 Ajuste el disco de modo en  (reproducción).

O

Presione  (botón del monitor) dos veces rápidamente durante el modo de toma. (Visualización rápida)

- El monitor se enciende y la fotografía grabada aparece.

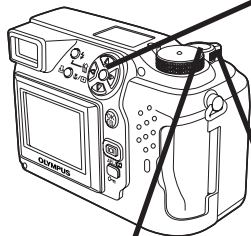

2 Muestre las fotografías deseadas utilizando las teclas de control.

- Las fotografías indicadas por  son cuadros de imágenes de vídeo.

Salta hacia la fotografía 10 cuadros más atrás.



Muestra la siguiente fotografía.

Salta hacia la fotografía 10 cuadros más adelante.

Muestra la fotografía anterior.

Girando el mando de zoom de zoom hacia:

- T:** Amplía la fotografía.
- W:** Muestra múltiples fotografías al mismo tiempo.

Mando de zoom

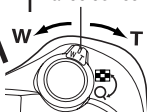

3 Para retornar al modo de toma fotográfica, presione el botón del obturador hasta la mitad del recorrido.

- El monitor se apaga. Tome fotografías empleando el visor.



Reproducción de imágenes de vídeo

- 1** Muestra el cuadro de imágenes de vídeo (fotografía con ) que desea reproducir. → Pasos 1 y 2 de la Página 180.

- 2** Presione  para mostrar el menú.

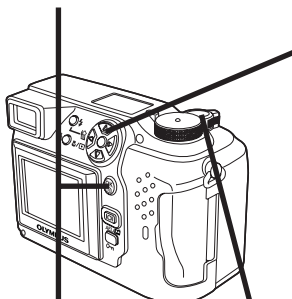

- 5** Presione  para iniciar la reproducción.

- Cuando termina la reproducción, la pantalla vuelve al comienzo de las imágenes de vídeo.

- 3** Presione  en las teclas de control para seleccionar **MOVIE PLAY**.

- La lámpara de control de la tarjeta parpadea mientras los datos de las imágenes de vídeo son ingresados.

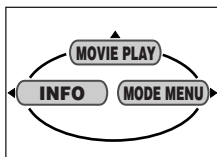

- 4** Presione   para seleccionar **MOVIE PLAYBACK** en la pantalla **MOVIE PLAY**.

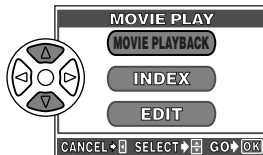

- 6** Para retornar al modo de toma fotográfica, presione el botón del obturador hasta la mitad del recorrido.

- El monitor se apaga. Tome fotografías empleando el visor.



REPRODUCCIÓN (Cont.)

■ Protección (Protección de imágenes contra borrados accidentales)

1 Muestra la fotografía que desea proteger empleando las teclas de control.



2 Presione . La fotografía ahora está protegida.

- Para cancelar la protección, presione  nuevamente.

■ Borrado un solo cuadro



1 Seleccione una fotografía que desea borrar empleando las teclas de control.

- Si la fotografía está protegida, cancele la protección.

2 Presione el botón  (borrado). La pantalla  ERASE es mostrada.

3 Presione  para seleccionar YES.

4 Presione  para borrar la fotografía.

- Para cancelar el borrado, seleccione NO en el paso 3 y presione , o presione el botón  nuevamente.

■ Borrado de todos los cuadros

Esta función borra todas las fotografías fijas e imágenes de vídeo de la tarjeta, excepto las protegidas.

1 En el menú principal, seleccione MODE MENU → CARD → CARD SETUP →  ALL ERASE.

2 Presione . La pantalla  ALL ERASE es mostrada.

3 Presione  para seleccionar YES.

4 Presione  para iniciar el borrado.

- Aparece una barra para mostrar la progresión del borrado.
- Para cancelar el formateado, seleccione NO en el paso 3 y presione .

!Nota:

- Las fotografías de una tarjeta con un sello de protección contra escritura no pueden ser borradas.
- Una vez borrada, las fotografías no podrán ser recuperadas.

■ Reproducción en un TV

1 Asegúrese que el TV y la cámara estén encendidos.

2 Conecte el cable AV a los conectores de entrada de vídeo (amarillo) y entrada de audio (blanco) del televisor.

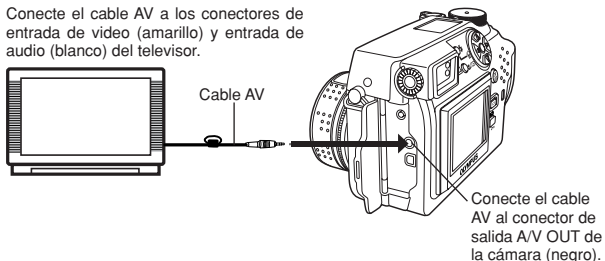

3 Ajuste el disco modo en  y encienda el TV. Conmute el TV a la entrada de vídeo.

- Para detalles acerca de la conmutación para la entrada de vídeo, refiérase al manual de instrucción de su TV.

4 Seleccione una imagen empleando las teclas de control.

- La imagen seleccionada será mostrada en el TV.

!Nota:

- El monitor se apaga automáticamente al ser conectado a un TV.

REPRODUCCIÓN (Cont.)

- Las fotografías pueden ser giradas sólo cuando son reproducidas en un TV.



Reproducción normal de una fotografía orientada verticalmente



Fotografía girada a 90° en el sentido contrario de las agujas del reloj desde la posición de reproducción normal.

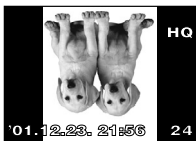

Fotografía girada a 90° en el sentido de las agujas del reloj desde la posición de reproducción normal.

















AJUSTES DE IMPRESIÓN

Las imágenes seleccionadas pueden ser reservadas en una tarjeta para ser impresas en una impresora o en un laboratorio de fotografía que soporte el sistema DPOF (Formato de Orden de Impresión Digital).

- La reserva de impresión no puede ser ejecutada para una fotografía mostrada con .

Reserva de impresión de un sólo cuadro

Presione . La pantalla PRINT ORDER es indicada. Presione $\Delta \nabla$ en el teclado de control para seleccionar , luego presione . La pantalla de selección de reserva de impresión es mostrada. Presione las teclas de control para seleccionar la fotografía que desea imprimir. Presione . El menú de ajuste  es indicado. Presione $\Delta \nabla$ para seleccionar  x,  o , luego presione \triangleright . Presione $\Delta \nabla$ para seleccionar un ajuste para cada ítem, luego presione  para guardar el ajuste ( x: número de impresiones, : indicación de fecha/hora, : ajuste de recortes)

Para guardar todos los ajustes, presione  para salir de la pantalla de selección. Presione  dos veces para salir del modo de reserva de impresión.

Reserva de impresión de todos los cuadros



Le permite almacenar datos de impresión para todas las fotografías de la tarjeta, así como también permite elegir la cantidad de impresiones que desea.

Reserva de impresión de recortes

Es posible imprimir una parte ampliada de una fotografía grabada.

Cancelación de la reserva de impresión

Esto cancela todos los ajustes de la reserva de impresión para las imágenes conservadas en una tarjeta.

Presione . La pantalla de PRINT ORDER SETTING es indicada. Si no hay ninguna fotografía en la tarjeta, esta pantalla no es indicada. Presione $\Delta \nabla$ para seleccionar RESET, luego presione . Para mantener el pedido de impresión, seleccione KEEP y presione .

- Para retirar sólo la imagen seleccionada, seleccione KEEP, luego ajuste el número de impresiones en la reserva de impresión de un cuadro en 0.
- Para efectuar la reserva de impresión de fotografías adicionales, seleccione KEEP. La reserva de impresión puede ser agregada en el dato de reserva de impresión que ya fue almacenada en la tarjeta.

Notas:

- Esta cámara no puede ser conectada directamente a las impresoras.
- Si una tarjeta contiene reservas DPOF ajustadas por otro dispositivo, el ingreso de reservas usando esta cámara puede sobrescribir las reservaciones anteriores, anulandolas. Asegúrese de usar esta cámara para las reservas.

Transferencia de imágenes a un ordenador

Cómo conectar a un ordenador por cable USB depende del Sistema Operativo que su ordenador esté ejecutando. Consulte al fabricante de su ordenador para detalles de su ambiente operativo.

Identificación del OS en ejecución (Windows 98/98SE, Windows 2000 Profesional/Me, Mac OS 9.0 – 9.1)

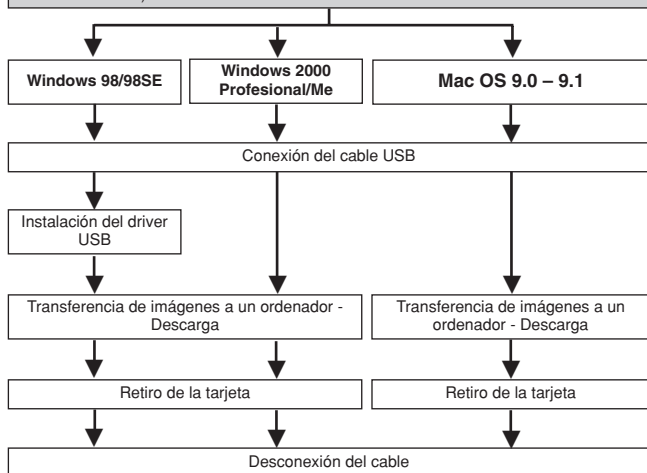

Aunque su ordenador posea un conector USB, la transferencia de datos puede no funcionar correctamente si está empleando uno de los sistemas operativos listados abajo o si usted posee un conector añadido USB (tarjeta de extensión, etc.).

- Windows 95/NT 4.0
- Actualización de Windows 98 de Windows 95
- Mac OS 8.6 o inferior (excepto Mac OS 8.6 equipado con soporte de almacenamiento USB MASS 1.3.5 instalado de fábrica).
- No se garantiza la transferencia de datos en un sistema de PC de fabricación casera.

! Nota sobre el uso del software CAMELIA Master

- Si desea utilizar CAMELIA Master, se requiere de la versión 2.5 o superior.
- Cuando utilice CAMELIA Master, haga clic en “Removable Disk”, no en “My Camera”. Bajo Mac OS, el nombre del archivo será “Untitled”.

Almacenamiento directo de la tarjeta

Los adaptadores de tarjeta le permiten guardar imágenes en su ordenador personal sin necesidad de conectar la cámara directamente al ordenador.

Para información más reciente acerca de los adaptadores disponibles, consulte al centro de soporte del usuario.

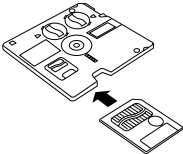
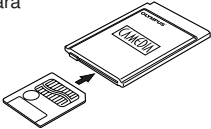
Ambiente operativo del ordenador	Required devices
Ordenador personal equipado con drive de disco flexible de 3,5"	Adaptador de disco flexible 
Ordenador personal equipado con una ranura de tarjeta para PC (PCMCIA) o una unidad lectora/escritora de tarjeta para PC externa	Adaptador de tarjeta para PC 
Ordenador personal equipada con un puerto USB	Unidad lectora/escritora SmartMedia
Notas: <ul style="list-style-type: none">● Verifique la compatibilidad. Dependiendo del ambiente operativo del ordenador o de la capacidad de memoria de la tarjeta, los dispositivos arriba mencionados pueden no funcionar apropiadamente.● Para detalles acerca de la operación de los dispositivos arriba, lea el manual de instrucciones suministrado con el dispositivo.	

Para más detalles, refiérase a las instrucciones del software CD en el CD-ROM.

ACCESORIOS OPCIONALES

A partir de junio de 2001









- Estuche para cámara
- Impresoras de fotografía para cámaras digitales Olympus
- Adaptador de CA
- Tarjeta SmartMedia estándar (8/16/32/64MB)
- Flash externo FL-40
- Soporte de flash
- Cordón de soporte exclusivo
- Adaptador de disco flexible
- Adaptador de tarjeta PC
- Unidad lectora/escritora SmartMedia USB
- Pila NiMH
- Cargador de pilas NiMH

Visite el home page de Olympus para las últimas informaciones sobre los ítems opcionales.

<http://www.olympus.com>

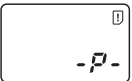
CÓDIGOS DE ERROR

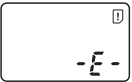
Cuando hay un problema con la cámara, un código de error aparecerá

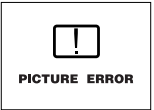
Panel de control	Monitor	Posibles causas	Acciones correctivas
		La tarjeta no está insertada o no puede ser reconocida.	Inserte una tarjeta. O inserte una tarjeta distinta.
		La tarjeta está llena. No se puede realizar más tomas con ésta tarjeta.	Reemplace la tarjeta o borre las fotografías que no se necesiten.
		Protección contra escritura.	Si está tomando fotografías, quite el sello adhesivo de protección contra escritura.
		Error de tarjeta. No se puede grabar, reproducir, ni borrar las fotografías almacenadas en esta tarjeta.	Si la tarjeta está sucia, límpiela con un papel de limpieza y insértela de nuevo. Si no se soluciona el problema, no será posible utilizar esta tarjeta.
Pantalla vacía		La imagen grabada no puede ser reproducida con esta cámara.	Cargue la imagen utilizando el software de procesamiento de la imagen utilizando un ordenador personal. Si eso no puede hacerse, el archivo de imagen está parcialmente dañado.

CÓDIGOS DE ERROR (CONT.)

Panel de control	Monitor	Posibles causas	Acciones correctivas
		La tarjeta no está formateada.	Formatee la tarjeta.
		No hay imagen grabada en la tarjeta, de modo que no se puede reproducir la imagen.	Inserte una tarjeta que contenga imágenes.
		No hay espacio vacío en la tarjeta, de modo que no puede grabarse ninguna información nueva, tal como datos de impresión y sonido.	Reemplace la tarjeta o borre las imágenes no deseadas.
		La tapa de la tarjeta está abierta.	Cierre la tapa de la tarjeta.

ESPECIFICACIONES

Tipo de producto	Cámara digital (para fotografiado e indicación de imágenes)
Sistema de grabación	Grabación digital, JPEG (de acuerdo con la Norma de Diseño para Sistema de Archivo de Cámara (DCF)), TIFF (sin compresión), Formato de Orden de Impresión Digital (DPOF)
Imagen fija	
Sonido con imágenes fijas	Formato de onda
Película	Soporte QuickTime Motion JPEG
Memoria	SmartMedia 3V (3,3V), 4 MB – 128 MB (todas las tarjetas, excepto las de 2 MB)
No. de fotografías almacenables (cuando se utiliza una tarjeta de 16 MB)	Grabación sin sonido 1 cuadro (TIFF: 2272 x 1704) 5 cuadros aprox. (SHQ: 2272 x 1704) 16 cuadros aprox. (HQ: 2272 x 1704) 49 cuadros aprox. (SQ1: 1280 x 960 NORMAL) 165 cuadros aprox. (SQ2: 640 x 480 NORMAL)
Elemento captor de imagen	CCD de 1/1,8 pulgada, captor de imagen estado sólido 4.130.000 pixels (bruto)
Imagen de grabación	2272 x 1704 pixels (TIFF/SHQ/HQ) 2048 x 1536 pixels (TIFF/SQ1) 1600 x 1200 pixels (TIFF/SQ1) 1280 x 960 pixels (TIFF/SQ1) 1024 x 768 pixels (TIFF/SQ2) 640 x 480 pixels (TIFF/SQ2) 3200 x 2400 pixels (SHQ/HQ) 2816 x 2112 pixels (SHQ/HQ)
Objetivo	Objetivo Olympus de 7,1 mm a 21,3 mm, F1,8 a F2,6, 10 elementos en 7 grupos (equivalente a un objetivo de 35 mm – 105 mm en una cámara de 35 mm), vidrio esférico
Sistema fotométrico	Medición ESP digital, Medición de punto
Abertura	W : F1,8 — F10,0 T : F2,6 — F10,0
Velocidad del obturador	Usando con el obturador mecánico
Imagen fija	4 a 1/800 seg. (modo M: 16 a 1/800 seg.; modo P/A cuando NOISE REDUCTION está ajustado en OFF: 1 a 1/800 seg.)
Vídeo	1/30 – 1/10000 seg.

ESPECIFICACIONES (CONT.)

Visor	Visor de imagen real óptica
Monitor	Monitor LCD a color TFT de 1,8" 114.000 pixeles aprox.
Tiempo de carga de las pilas del flash	6 seg. aprox. (a temperatura normal con pilas nuevas)
Enfoque automático	TTL system autofocus, Spot AF, Contrast detection system, Focusing range: 0,2 m to ∞
Conectores externos	Jack DC-IN, jack A/V OUT, conector USB (USB 1.0 compatible), enchufe hembra del flash externo de 5 pin
Sistema de calendario automático	Hasta el 2031
Ambiente de funcionamiento	
Temperatura	0°C — 40°C (funcionamiento) - 20°C — 60°C (almacenamiento)
Humedad	30% — 90% (funcionamiento) 10% — 90% (almacenamiento)
Alimentación	Para pilas, utilice 2 pilas de litio CR-V3, o 4 pilas NiMH R6 (AA), pilas de níquel-cadmio, pilas alcalinas o pilas de litio. Adaptador de CA (opcional) Las pilas de zinc-carbón no pueden ser utilizadas.
Dimensiones (An.) X (Alt.) X (P)	109,5mm x 76,4mm x 69,6mm
Peso	320 gr. (sin pilas ni tarjeta)

LAS ESPECIFICACIONES ESTAN SUJETAS A CAMBIO SIN AVISO U OBLIGACION DE PARTE DEL FABRICANTE.

OLYMPUS®

<http://www.olympus.com>

OLYMPUS OPTICAL CO., LTD.

San-Ei Building, 22-2, Nishi Shinjuku 1-chome, Shinjuku-ku, Tokyo, Japan.
(Customer support) Tel. 0426-42-7499 Tokyo

OLYMPUS AMERICA INC.

Two Corporate Center Drive, Melville, NY 11747-3157, U.S.A. Tel. 631-844-5000
(Technical support) Tel. 1-888-553-4448 (Toll-free) (First 30 days after purchase)
(Technical support) Tel. 1-631-844-5520 (After 30 days)
distec@olympus.com

OLYMPUS OPTICAL CO. (EUROPA) GMBH.

(Premises/Goods delivery) Wendenstraße 14-18, 20097 Hamburg, Germany.
Tel. 040-237730

(Letters) Postfach 10 49 08, 20034 Hamburg, Germany.

(Hotline Numbers for customers in Europe)

Tel. 01805-67 10 83	for Germany
Tel. 00800-67 10 83 00	for Austria, Belgium, Denmark, France, Netherlands, Norway, Sweden, Switzerland, United Kingdom
Tel. +49 180 5-67 10 83	for Finland, Italy, Luxembourg, Portugal, Spain, Czech Republic
Tel. +49 40-237 73 899	for Greece, Croatia, Hungary and the Rest of Europe

Our Hotline is available from 9 am to 6 pm (Monday to Friday)
(E-Mail) di.support@olympus-europa.com

© 2001 OLYMPUS OPTICAL CO., LTD.

Printed in Japan

VT303902