

# OLYMPUS®

## OLYMPUS OPTICAL CO., LTD.

San-Ei Building, 22-2, Nishi Shinjuku 1-chome, Shinjuku-ku, Tokyo, Japan.  
(Customer support) Tel. 0426-42-7499  
<http://www.olympus.co.jp>

## OLYMPUS AMERICA INC.

Two Corporate Center Drive, Melville, NY 11747-3157, U.S.A. Tel. 631-844-5000  
(Customer support) Tel. 1-888-553-4448  
<http://www.olympus.com>

## OLYMPUS OPTICAL CO. (EUROPA) GMBH.

(Premises/Goods delivery) Wendenstraße 14-18, 20097 Hamburg, Germany. Tel. 040-237730  
(Letters) Postfach 10 49 08, 20034 Hamburg, Germany.  
<http://www.olympus-europa.com>

### Hotline Numbers

Tel. 01805-67 10 83 for Germany  
Tel. 00800-67 10 83 00 for Austria, Belgium, Denmark, France, Netherlands, Norway,  
Sweden, Switzerland, United Kingdom  
Tel. +49 180 5-67 10 83 for Finland, Italy, Luxemburg, Portugal, Spain, Czech Republic  
Tel. +49 40-237 73 899 for Greece, Croatia, Hungaria and the Rest of Europe

Our Hotline is available from 9am to 6pm (Monday to Friday)

(E-Mail) [di.support@olympus-europa.com](mailto:di.support@olympus-europa.com)



- "CE" mark indicates that this product complies with the European requirements for safety, health, environment and customer protection.
- La marque "CE" indique que ce produit est conforme avec les exigences européennes en matière de sécurité, santé, environnement et protection du consommateur.
- Das CE-Zeichen bestätigt, daß dieses Produkt mit den europäischen Bestimmungen für Sicherheit, Gesundheit, Umweltschutz und Personenschutz übereinstimmt.
- La marca "CE" indica que este producto está en conformidad con los requerimientos europeos de seguridad, salud, medio ambiente y protección al usuario.

# CAMEDIA E-10

Basic Manual

Manuel de base

Kurzgefaßte Bedienungsanleitung

Manual básico

This manual provides simple instructions. For more details, refer to the Reference Manual on the CD-ROM provided with the camera.

Le présent manuel mentionne des instructions simples. Pour obtenir de plus amples détails, référez-vous au manuel de référence du disque CD-ROM fourni avec l'appareil photo.

Dieses Handbuch enthält einfache Anleitungen. Für weitere Hinweise siehe die Bedienungsanleitung auf der CD-ROM, die der Kamera beiliegt.

Este manual contiene instrucciones sencillas. Para las instrucciones más detalladas, consulte el manual de referencia del CD-ROM suministrado con la cámara.

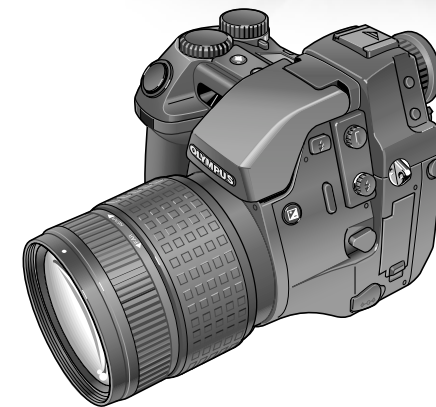

# OLYMPUS®

## Contents

IMPORTANT NOTICES .....	3
PRECAUTIONS .....	4
BATTERY HANDLING PRECAUTIONS .....	6

### English

Getting Started .....	8
Taking Pictures .....	15
Viewing and Managing Images .....	18
Shooting Features .....	21
Special Settings .....	26
Reference .....	28

### Français

Mise en marche .....	36
Prise de vues .....	43
Visionner et gérer les images .....	46
Caractéristiques de prise de vues .....	49
Paramétrage spécial .....	54
Référence .....	56

### Deutsch

Zu Beginn .....	64
Aufnahmen machen .....	71
Wiedergabe und Bearbeitung von Bildern ..	74
Aufnahme-Funktionen .....	77
Besondere Einstellungen .....	82
Anhang .....	84

### Español

Para empezar .....	92
Para fotografiar .....	99
Para mirar y administrar imágenes ...	102
Características fotográficas .....	105
Ajustes especiales .....	110
Referencia .....	112

- 
- Thank you for purchasing this digital Olympus camera.
  - Before you use this camera, read this manual carefully.
  - We recommend that you spend some time taking test shots and experimenting with all of the features before you take important pictures.
- 

Thank you for purchasing the CAMEDIA E-10. To ensure years of reliable and enjoyable service, please read this Basic Manual carefully and use the camera safely. Store this Basic Manual in a safe location where you can find it for future use.

© Copyright 2000. Olympus Optical Co., Ltd.  
All rights reserved.

Only the included USB cable should be used to connect the camera to a personal computer.

### Trademarks

- IBM is a registered trademark of International Business Machines Corporation.
- Microsoft and Windows are registered trademarks of Microsoft Corporation.
- Macintosh is a trademark of Apple Computer, Inc.
- CompactFlash and CF are trademarks of San Disk Inc.
- All other company and product names are registered trademarks and/or trademarks of their respective owners.

## IMPORTANT NOTICES

### Disclaimer of Warranty

Olympus makes no representations or warranties, either expressed or implied, by or concerning any content of these written materials or software, and in no event shall be liable for any implied warranty of merchantability or fitness for any particular purpose or for any consequential, incidental or indirect damages (including but not limited to damages for loss of business profits, business interruption and loss of business information) arising from the use or inability to use these written materials or software. Some countries do not allow the exclusion or limitation of liability for consequential or incidental damages, so the above limitations may not apply to you.

### Copyright Notice

All rights reserved. No part of these written materials or software may be reproduced or used in any form or by any means, electronic or mechanical, including photocopying and recording and the use of any kind of information storage and retrieval system, without prior permission in writing from Olympus. No liability is assumed with respect to the use of the information contained in these written materials or software, or for damages resulting from the use of the information contained in these written materials or of the software. Olympus reserves the right to alter the features and contents of this publication or software without obligation or advance notice.

### WARNING

Unauthorized photographing or use of copyrighted material may violate applicable copyright laws. Olympus assumes no responsibility for unauthorized photographing, use or other acts that infringe upon the rights of copyright owners.

## **PRECAUTIONS**

This camera is a precision instrument. Use caution when handling the unit. Do not apply strong vibration or pressure to the camera or lens, as this may cause damage to the finely tuned internal arts.

### **General Precautions**

If you have any questions about this product, please consult your nearest Olympus dealer in the provided Authorized Distributors List. (Refer to the Technical Hotline Numbers for technical support, and the Authorized Distributors for repair service, etc.)

#### **If you experience problems**

- Do not use the camera if it seems not to function correctly. Take the batteries out or disconnect the AC adapter immediately, and consult your dealer or an Olympus Authorized Service Center.

#### **Never disassemble or modify**

- To prevent damage to the camera, never disassemble it. For internal repairs, consult your dealer or an Olympus Authorized Service Center. Always protect the camera from humidity and dust.
- Do not store in dusty places, as using the camera afterwards may result in a fire or an electric shock.
- If the unit has been dropped, or if liquid or a foreign object has entered the camera, discontinue use and consult your dealer or an Olympus Authorized Service Center.
- To avoid severe electrical shock, never touch internal parts. The camera interior contains high voltage points.

#### **Protect from high temperatures**

- To avoid internal damage to the camera from high temperature, never leave the camera in a closed car, etc. in direct sun light.

#### **Cleaning**

- Before servicing or cleaning the unit, always disconnect the AC adapter.
- The camera can be cleaned by wiping with a soft cloth. To remove stains, wipe with a soft cloth moistened with a mild detergent solution and wrung dry, and then wipe with a dry soft cloth.
- To avoid corrosion of the camera casing, never use benzene, thinner, acetone, alcohol, or any other organic chemical product to clean the camera.

## **Precautions When Using Camera**



### **WARNING**

The WARNING indication alerts you to a potential hazard that if not avoided may result in death or serious injury.



### **WARNING**

#### **Using the flash**

- Always use caution when taking flash pictures at close range.
- When you fire the flash, you must be at least 1 meter away from the faces of your subjects, especially when taking pictures of infants and small children. Firing the flash too close to the subject's eyes could cause a momentary loss of vision.

#### **Handle the camera carefully**

- To avoid personal injury, always use the camera from a stable position to prevent losing your balance.
- Use the camera with care to prevent any foreign substances, especially dirt, dust, rain, and sand, from entering the camera when the battery compartment cover or lens barrier is open.

- To prevent damage, never drop the camera or subject it to severe shock or vibration.
- This camera is not water-resistant. Always protect it from water, especially rain and salt water.
- Do not use the camera outside during a rain or lightning storm.
- To avoid damaging the internal circuits of the camera, always switch the camera OFF before you replace the batteries.

#### **Storage environment**

- To avoid damage to or malfunction of the camera, store it within the following ranges of temperature and humidity:  
–20°C ~ 60°C  
10 ~ 90% RH (with no condensation)
- To prevent damage from condensation, never use the camera in high humidity.
- When the camera is not in use, always store it in a safe location out of the reach of small children.

#### **Usage environment**

- To prevent the hazards of fire, explosion, and serious personal injury, never use the camera in a factory, laboratory, etc. near large concentrations of flammable or explosive gases.
- To avoid damage or malfunction of the camera, use it within the following ranges of temperature and humidity:  
0°C ~ 40°C  
30 ~ 90% RH (with no condensation)
- Avoid subjecting the camera from sudden, extreme changes in temperature (bringing it into a warm room on a cold day, or vice versa). To avoid the formation of condensation inside the camera which could damage it, place the camera in a plastic bag and then remove it after it has reached ambient temperature.
- Please remember that batteries have a shorter service life at low temperature.

#### **Using accessories**

- To prevent the hazards of fire, electrical shock, and damage to the camera, use only the supplied accessories, or accessories recommended by Olympus. For details, please consult the dealer where the unit was purchased or contact an Olympus Authorized Service Center.
- To prevent fire or electrical shock, always disconnect the AC adapter when the camera is not being use.
- To prevent serious injury from electrical shock, never handle or connect the AC adapter with wet hands.
- The power supply cord should be routed so it will not be walked on. Never place a heavy object on the power cord and never wrap the power cord around the leg of a table or chair. Keep the areas around the power cord connection points, at the power outlet and at the product connection, free of all obstacles. Never place the power cord near a heat source.

#### **Before using the camera**

- Before taking particularly important picture, or if the camera has been not used for a long period, make sure that it is operating correctly. If you experience any problem, consult an Olympus Authorized Service Center.
- We can take no responsibility concerning the loss of data, down time, loss of revenue or any other direct or indirect damage or claims caused by this camera.

#### **Important:**

- A “Note” indicates information you should be aware of.
- Your camera may differ slightly from that shown in illustrations.

## **BATTERY HANDLING PRECAUTIONS**

### **WARNING**

To prevent damage or fire caused by battery leakage, please read these instructions carefully and always observe the following guidelines when handling or installing batteries:

- Never heat or throw the batteries into a fire.
- Never disassemble, modify or solder batteries.
- Never install batteries with their polarities (+, -) reversed.
- Take precautions when carrying or storing batteries to prevent them from coming into contact with any metal objects like jewellery, pins, fasteners, etc.
- Never use old batteries together with new ones, and never use different types of batteries together.
- To prevent corrosion, never store batteries in high humidity.
- Never use a battery if it appears damaged in any way.
- Never use a battery if it is leaking, warped, swollen, warm to the touch, or shows any other abnormal condition.
- If you notice any abnormality in new batteries, return them to the dealer where you purchased them.
- To prevent the hazards or fire and serious injury, never use a battery without its protective insulation cover.
- If the liquid gets into your eyes, do not rub them. Rinse with clean water, then seek medical attention immediately.
- If the liquid gets in contact with your skin or clothing, rinse with clean water.
- If the liquid has leaked inside the battery compartment, clean it carefully with a wet rag before inserting new batteries.
- If old batteries are left inside the camera they may leak. If the camera is going into storage, or if you intend not to use the camera for a long period of time, always remove the batteries.
- To prevent battery leakage, never store the camera and/or batteries in an air tight container.
- To prevent leakage which could damage the camera, never attempt to recharge Ni-Cd or Lithium batteries.
- Store batteries in a cool, dry location protected for direct sunlight. Storing batteries in a hot, enclosed location (e.g., inside a vehicle on a hot day) could shorten their service life.
- Always store batteries in a safe location out of the reach of small children.
- If children are going to use the camera, teach them how to use it safely and correctly according to the instructions in the manual. Make sure that children never remove the batteries from the camera.
- When you dispose of dead batteries always observe the local laws and regulations regarding the disposable of such items.



## Important Parts and Names

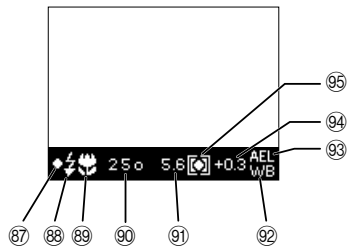
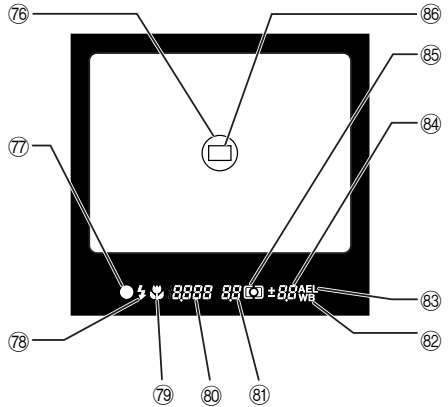
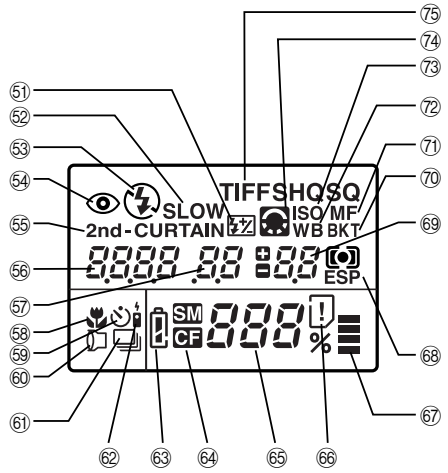
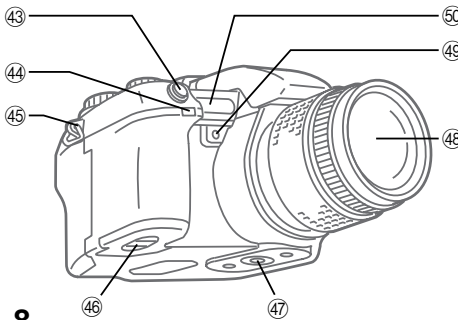
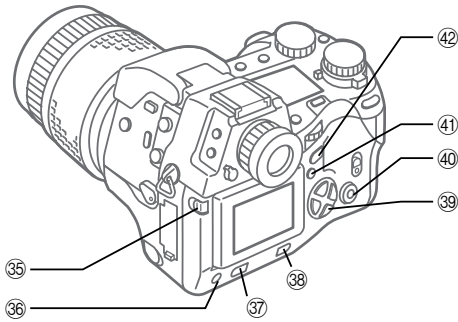
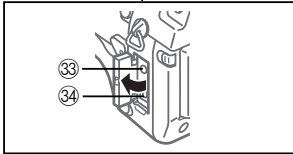
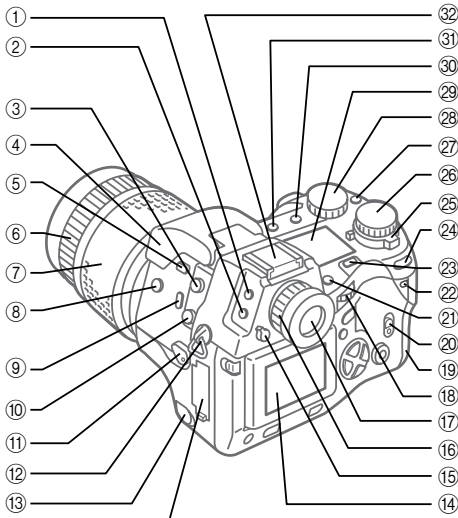



- ① Metering mode button
- ② Drive button
- ③ Remote cable jack
- ④ Built-in flash
- ⑤ Flash button
- ⑥ Manual focus ring
- ⑦ Zoom ring
- ⑧ Exposure compensation button
- ⑨ Macro button
- ⑩ Flash synchro socket
- ⑪ Focus mode switch
- ⑫ Strap eyelet
- ⑬ DC IN jack cap/DC IN jack
- ⑭ Monitor
- ⑮ Eyepiece shutter lever
- ⑯ Diopter adjustment ring
- ⑰ Viewfinder
- ⑱ Main dial
- ⑲ Card cover
- ⑳ Card cover lock
- ㉑ SM/CF memory card button
- ㉒ Card access lamp
- ㉓ Light button
- ㉔ AE lock button
- ㉕ Power switch
- ㉖ Mode dial
- ㉗ White balance mode button
- ㉘ Sub dial
- ㉙ Control panel
- ㉚ Record mode button
- ㉛ Flash mode button
- ㉜ Hot shoe
- ㉝ Video OUT jack
- ㉞ USB connector
- ㉟ Monitor lock/release button
- ㊱ INFO button
- ㊲ Protect button
- ㊳ Erase button
- ㊴ Arrow pad
- ㊵ OK button
- ㊶ Menu button
- ㊷ Monitor button
- ㊸ Shutter button
- ㊹ Remote control receiver/self-timer lamp
- ㊺ Strap eyelet
- ㊻ Battery compartment
- ㊼ Tripod socket
- ㊽ Lens
- ㊾ Quick reference white balance button
- ㊿ AF port

## Control panel

### Flash control

- ⑤① Flash intensity control
- ⑤② Slow synchro
- ⑤③ Fill-in flash ⚡
- ⑤④ Red-eye reduction
- ⑤⑤ 2nd-curtain
- ⑤⑥ Shutter speed
- ⑤⑦ Aperture value
- ⑤⑧ Macro
- ⑤⑨ Self-timer
- ⑥⑩ Conversion lens
- ⑥⑪ Sequential shooting
- ⑥⑫ Remote control
- ⑥⑬ Battery check
- ⑥⑭ Selected memory card
- ⑥⑮ Number of storable pictures
- ⑥⑯ Card error
- ⑥⑰ Memory gauge
- ⑥⑱ Metering mode
- ⑥⑲ Exposure compensation/Exposure level
- ⑦⑩ Auto bracket
- ⑦⑪ Manual focus
- ⑦⑫ White balance
- ⑦⑬ ISO
- ⑦⑭ Image adjustment
- ⑦⑮ Record mode

### Viewfinder

- ⑦⑥ Spot metering area
- ⑦⑦ AF correct mark
- ⑦⑧ Flash warning
- ⑦⑨ Macro
- ⑧⑩ Shutter speed
- ⑧⑪ Aperture value
- ⑧⑫ White balance
- ⑧⑬ AE (Automatic Exposure) Lock
- ⑧⑭ Exposure compensation/Exposure level
- ⑧⑮ Metering mode
- ⑧⑯ AF target mark

### Monitor Display

- ⑧⑰ AF correct mark
- ⑧⑱ Flash warning
- ⑨① Macro
- ⑨② Shutter speed
- ⑨③ Aperture value
- ⑨④ White balance
- ⑨⑤ AE Lock
- ⑨⑥ Exposure compensation/Exposure level
- ⑨⑦ Metering mode

## Make Sure That You Have Everything

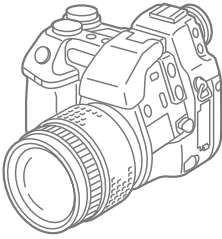

Camera



Lens cap

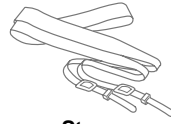

Strap



Lens hood

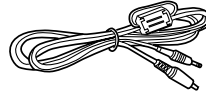

Video cable



Remote control



USB cable

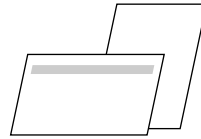

Customer Registration card  
Warranty card

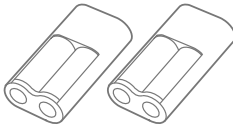

Lithium battery packs (CR-V3)

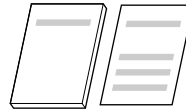

• Basic Manual  
• Remote control instruction

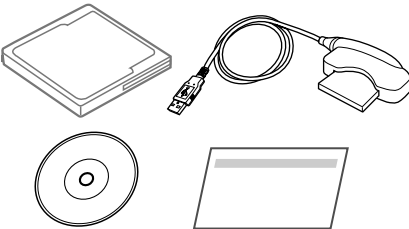

CompactFlash (16 MB/8x speed)  
Dedicated connection cable (jump shot cable)  
Driver: 8 cm CD-ROM  
Quick Start Guide

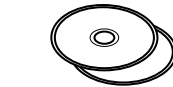

• Software CD's including  
Windows 98 USB driver,  
Reference Manual

### Optional Accessories Available for This Camera

Dedicated External Flash (FL-40)  
Dedicated Flash Bracket (FL-BK01)  
Dedicated Bracket Cable (FL-CB01-04)  
Conversion Lenses  
Remote Cable (RM-CB1)  
Camera Case (Semi-Hard Case)  
AC Adapter  
AA (R6) Ni-MH (Nickel-Metal Hydride) battery

Dedicated Recharge Device  
Lithium Polymer Battery (B-10LPB)  
Power Battery Holder (B-HLD10)  
Lithium Polymer Battery Recharger  
(B-20LPC)  
SmartMedia (8MB, 16MB, 32MB, or 64MB)  
PC Card Adapter MA-2E  
Floppy Disk Adapter FlashPath MAFP-2NE  
SmartMedia Reader/Writer MAUSB-2  
Printer P-400/P-330NE

August 2000

## Attaching the Strap

Slide one end of the strap through a strap eyelet on the camera. Slide the end of the strap through the sleeve and frame on the strap, and then slide the sleeve completely up to the eyelet. Pull the strap tight around the frame and make sure that it does not slip. In the same way, attach the other end of the strap to the eyelet on the other side of the camera.

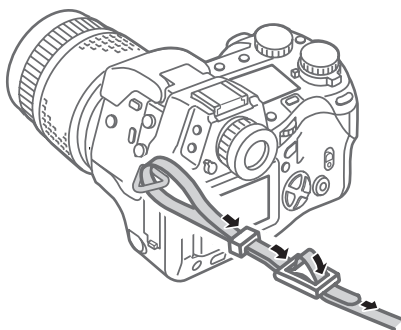

## Inserting the batteries

You can use 2 lithium battery pack (CR-V3), or 4 AA (R6) Ni-MH, Ni-Cd or Alkaline batteries with this camera. Make sure the power switch is at the OFF position. Confirm that the card access lamp is off. Raise the battery compartment knob and turn it to the open position . Remove the battery holder.

If you are inserting lithium batteries, install a set in each side of the battery holder. If you are installing AA (R6) batteries, install 2 batteries in each side of the holder. Make sure that you do not reverse the polarities of the batteries when you insert them. Gently press down on the batteries until they lock in place. Insert the battery holder into the bottom of the camera. While pushing down on the battery holder, turn the battery compartment knob to the close position .

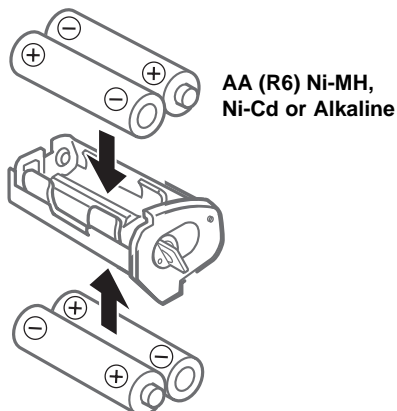
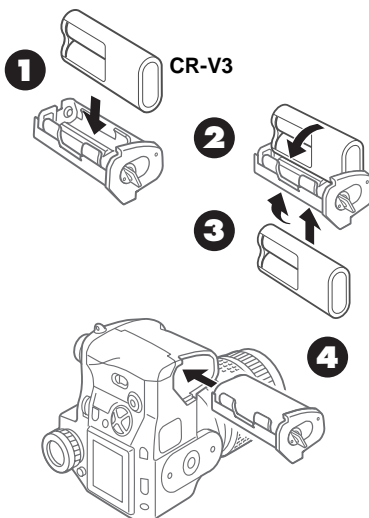

## Inserting and Selecting Memory Cards

Memory cards, hereafter referred to simply as “cards”, store the digital images of the pictures that you take with the camera. The camera can hold one SmartMedia (SM) and one CompactFlash (CF) media card.

You can use Olympus or any other brand 3V (3.3V) SmartMedia memory card (5V cards cannot be used).

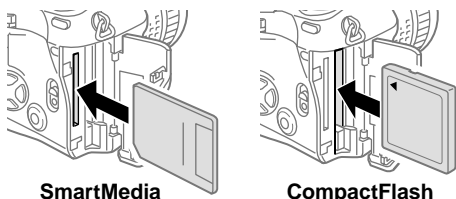

Make sure that the card access lamp is off. Press down on the card cover lock and raise it, and then open the card cover. To insert a SmartMedia card, hold it with the notched corner down and insert it into the narrow slot closest to the rear of the camera. Push the card completely into the slot. (Insert the SmartMedia card until you can see above 2 mm of the card above the edge of the slot.)

To insert the CompactFlash card, hold it with the arrow facing the rear of the camera and insert it into the wide slot closest to the front of the camera. Push the card completely into the slot. Close the card cover and press it gently until it locks.

To remove the SmartMedia card, press on it gently to release it then remove it from its slot. To remove the CompactFlash card, gently press the eject button to release it then remove it from its slot.

When one card is installed in the camera, that card is automatically selected to store images. With both cards installed, you can select either card for storage. When one card becomes full, you can quickly switch to the other card and continue shooting. Press and hold down the SM/CF memory card button, and then slowly turn the main dial or sub dial until you see **SM** (SmartMedia) or **CF** (CompactFlash) displayed in the control panel. When you see **SM**, the SmartMedia card is selected for image storage, and when you see **CF**, the CompactFlash card is selected.

## Connecting the AC Adapter

Use the optional AC adapter as an alternate power source for long shooting sessions in order to conserve battery power. Switch the camera off and make sure that the card access lamp is not blinking. Plug the AC adapter power cord into a power outlet. Remove the DC IN jack cap on the left side of the camera and connect the AC adapter to the camera, and then switch on the camera. Use only the AC adapter intended for use with this camera. For details about using the AC adapter in any country other than where you purchased the camera and AC adapter, contact an Olympus Service Center.

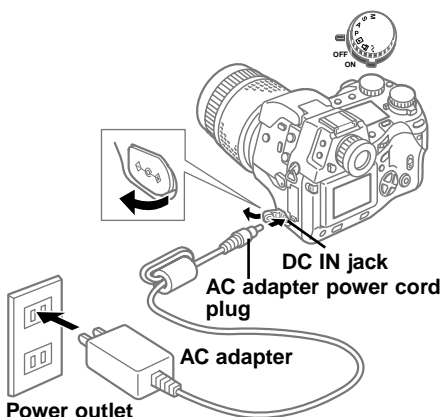

## Switching the Camera On/Off

To switch the camera on or off, move the power switch to ON or OFF. When the camera is in the shooting mode (mode dial set to **P**, **A**, **S** or **M**), if it remains idle for a specified length of time it will switch off the displays automatically and enter the sleep mode to conserve battery power. To restore the camera to full operation, press any button on the camera. If the camera remains idle for one hour after entering the sleep mode, the camera will shut itself off completely. In order to restore full operation, switch the camera off and switch it on again. The first time that you switch the camera on, you should set the date and time.

## Checking the Battery

The battery check mark (shaped like an AA (R6) battery) in the control panel indicates battery performance. When the camera is switched on, if the battery check appears full and goes off this means the batteries are fully charged. If the battery check mark appears partially filled and continues blinking, the batteries are low and should be replaced as soon as possible. If the battery check mark partially filled goes off and the control panel extinguishes completely, this means the batteries are fully discharged and you cannot continue shooting pictures until you have replaced the batteries.

## Checking the Number of Storable Pictures

The large two-digit number in the lower right section of the control panel displays the number of storable images. When this number reaches zero, replace the card or if you have two cards installed in the camera, select the other card. The number of images that you can store on a card is determined by the size of the images. The size of the image is determined by the record mode settings (quality, resolution, compression) that you select in the shooting mode. The available quality selections are TIFF, SHQ, HQ (default), and SQ (Tagged Image File Format, Super High Quality, High Quality, Standard Quality).

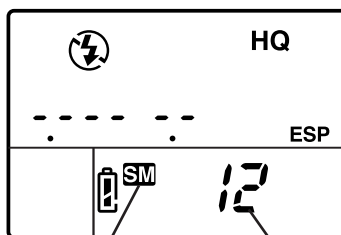

Selected card    Number of storable pictures









## Memory card storage capacity

Quality	Resolution (pixels) (Default settings)	Compression (Default settings)	File Size (Reference value)	Images per Card (Reference value)	
				8 MB	32 MB
TIFF	2240 x 1680 (FULL)	1:1	11.3 MB	0 shots	2 shots
SHQ	2240 x 1680 (FULL)	1:2.7	2.8 MB	2 shots	11 shots
<b>HQ</b>	<b>2240 x 1680 (FULL)</b>	<b>1:8</b>	<b>950 KB</b>	<b>8 shots</b>	<b>34 shots</b>
SQ	1280 x 960 (SXGA)	1:8	300 KB	27 shots	110 shots

---

## Date or Time

You can use settings in the setup/connection mode to set the date, time and date format. When you take a picture, the current date and time are recorded with the image. This recorded date or time can be stamped on printed image if you use select date or time stamping for printing. Processing and handling images with CAMEDIA Master 2.5 ensures that this date and time information is preserved, even after the images are transferred to a computer. Otherwise, this date and time information may be lost with other graphics software applications.

After you set up date or time stamping, the setting applies to all images selected for printing. Insert the memory card that contains the pictures that you want to select for date or time stamp printing. Check the control panel display and make sure that the mark for the source card, SmartMedia **SM** or CompactFlash **CF** is displayed. If the correct mark is not displayed, press and hold the SM/CF memory card button, and then turn the main dial or sub dial until it is displayed. Set the mode dial to the print reserve mark . Press the menu button  to open the menu in the monitor. Press  or  to move the green highlight to the date/stamp mark . Press  to move the green highlight to the right, and then press again to move the green highlight to DATE or TIME, or if you want to cancel the date or time setting move the green highlight to OFF. Press the  button to select the setting. Press the  button again to close the menu.

## Composing Pictures

Make sure that the camera is switched on, remove the lens cover, and look through the viewfinder. To adjust the viewfinder for your eyes, turn the diopter adjustment ring until the AF target mark in the center of the viewfinder is sharp and clear. If you cannot see the AF target mark, make sure that the eyepiece shutter lever on the left side of the viewfinder is up. With the strap around your neck, hold the camera by the grip on the right side of the camera, and use your left hand to support the camera base. Make sure that your fingers do not block the lens, flash (if it is up), the AF port or the remote control receiver/self-timer lamp on the front of the camera. Holding the camera as steady as possible, point at the subject and compose the picture in the viewfinder.

## Composing a Picture with the Monitor

Make sure that the camera is switched on, remove the lens cover, and press the monitor button . Lower the eyepiece shutter lever on the left side of the viewfinder. Push the monitor/lock release button to release the monitor slightly from the camera. To raise the monitor, pull the bottom of the monitor out. Make sure that your fingers do not block the lens, flash (if it is up), the AF port, or the remote control receiver/self-timer lamp on the front of the camera. Holding the camera as steady as possible, point at the subject and compose the picture in the monitor.

## Releasing the Shutter

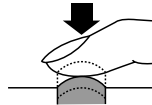

Shutter release is a two-step operation. Set the mode dial to **P**. Compose the picture in the viewfinder or monitor. Half-press the shutter button to start automatically setting the focus and exposure. When you hear a small beep and see the AF correct mark in the lower left corner of the viewfinder light, the subject is in focus. As long as you keep the shutter button depressed half way, the subject will remain in focus with the selected exposure. This is called AF/AE lock. Full-press the shutter button to release the shutter and take the picture. After the picture is taken, the image of the picture will appear briefly in the monitor and the card access lamp will blink for a few seconds and then go off after the image is stored on the card. The camera requires a few seconds to store each picture. However, you can take up to four quick shots until the four segments of the memory gauge fill. When the memory gauge is full, you will have to wait until at least one segment clears before you can take the next shot.

### Half-press (gently pressing the button down half-way)



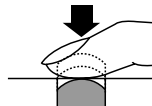

### Full-press (after half-pressing, gently press down all the way.)





If the AF correct mark blinks, the subject is not in focus. Lift your finger from the shutter button, and compose the picture again by pointing to another part of the picture and then half-press the shutter button. While keeping the shutter button depressed half-way, compose the picture again. Some subjects are difficult to focus. If you see the flash warning  appear in the viewfinder, the picture is underexposed, and you should use the flash. Press the flash button  to raise the flash unit and shoot the picture with the flash.

---

## Using Zoom

To zoom in and make the subject larger in the viewfinder, rotate the zoom ring to the left. To zoom out and make the subject smaller, rotate the zoom ring to the right. You can take a picture up to 60 cm from the subject. You can also take extremely close-up shots within a range of 20 cm to 60 cm from the subject by setting the camera in the macro mode. To set the camera in the macro mode, hold down the macro button  and then turn the main dial or sub dial until you see the macro mark  in the control panel. Repeat the procedure to switch off the macro mark and return the camera to normal operation.

## Using the Built-in Flash

When the flash warning  blinks in the lower left corner of the viewfinder, there is not enough light to take the picture. Press the flash button  to raise the built-in flash unit, and then take the picture. After raising the flash, the flash warning may continue to blink until the flash is fully charged. When you take the picture, the flash will fire with an intensity adjusted automatically for the best exposure.

### Flash Range



ISO	Max. WIDE (WIDE Limit)	Max. TELE (TELE Limit)
<b>AUTO</b>	<b>0.6~8.9 m</b>	<b>0.5~7.4 m</b>
80	0.6~6.3 m	0.5~5.2 m
160	0.9~8.9 m	0.7~7.4 m
320	1.3~12.5 m	1.0~10.4 m

Use the flash within these ranges to prevent overexposure and underexposure of your pictures. Rapidly firing the flash could cause it to overheat. Do not fire it more than 30 times in succession. After prolonged use, allow the flash to cool for at least 10 minutes between shooting sessions. Before using the flash, make sure that its face is clean.









## To select the flash mode

The flash mode selection determines how the flash is fired to achieve various effects. To select the flash mode, hold down the flash mode button , and then turn the main dial or sub dial button to the left or right until you see the desired setting.





Control Panel Display	Flash Mode	Function
(none)	Auto Flash	Adjusts flash intensity according to the brightness of the subject.
 SLOW 2nd-CURTAIN	Slow Synchronization	Flash fires just before the end of the shutter release. When 2nd-CURTAIN is not selected, the camera is set to release to fire the flash at the beginning of the shutter release (1st-CURTAIN).
	Fill-in	Flash always fires, regardless of the light conditions.
	Red-eye Reduction	Camera fires 10 short bursts to contract the pupils of the subject's eyes to reduce the red-eye effect. There is a 1-second delay before the shutter releases after pressing the shutter button.

The number of available flash control mode settings is determined by the current shooting mode selection.



## Flash control modes for P (Program) and A (Aperture priority) modes

Control Panel Display	Flash mode	Red-eye Reduction	Flash Timing	Fires automatically in dark light, backlighted subject	Always fires
(None)	Auto flash	NO	1st-curtain	YES	NO
	Auto flash (Red-eye Reduction)	YES	1st-curtain	YES	NO
  SLOW	Slow synchro (Red-eye Reduction)	YES	1st-curtain	YES	NO
 SLOW	Slow synchro	NO	1st-curtain	YES	NO
 SLOW 2nd-CURTAIN	Slow synchro (2nd Curtain)	NO	2nd-curtain	YES	NO
	Fill-in flash	NO	1st-curtain	NO	YES

## Flash control modes for S (Shutter priority) and M (Manual) modes

Control Panel Display	Flash mode	Red-eye Reduction	Flash Timing	Fires automatically in dark light, backlighted subject	Always fires
 	Fill-in flash (Red-eye Reduction)	YES	1st-curtain	NO	YES
 2nd-CURTAIN	Fill-in flash (2nd Curtain)	NO	2nd-curtain	NO	YES
	Fill-in flash	NO	1st-curtain	NO	YES

## To use flash mode compensation

If you encounter difficulty with a subject that is too bright or too dark when shooting with the flash, use flash control compensation. Set the mode dial to **P**, **A**, **S** or **M**, and then press the menu button . In the shooting mode, select the flash control mark  and set the flash compensation value. After you press the  button to close the menu, take the picture. To release the flash mode compensation setting, repeat this procedure and select zero for the flash compensation setting.

## Playing Back Images

To enter the playback mode so you can view images, set the mode dial to **[P]**, or with the mode dial set to **P, A, S** or **M**, rapidly press the monitor button **[M]** twice. The image of the most recent picture taken is displayed in the monitor. Press **[L]** or **[R]** to display the previous or next image. Press **[U]** or **[D]** to jump 10 frames to the previous image or jump 10 to the next image.

If you want to enlarge an image, set the mode dial to playback **[P]**, and then turn the main dial to the right toward the magnifying glass mark **Q** (or turn the sub dial clockwise). Every time you move the dial one position to the right, the magnification of the image increases. Use the pointers on the arrow pad to scroll the image left, right, up, or down. To restore the original display, rotate the main dial to the left (or rotate the sub dial counterclockwise).

If you want to display more than one image in the monitor, use the index display. Set the mode dial to playback **[P]**, and then turn the

main dial to the left toward the index mark **4** (or turn the sub dial counterclockwise). Every time you move the dial one position to the left, the number of images displayed in the index increases (4, 9, 16). To move the green highlight in the index, press **[L]** or **[R]** to select the previous or next image. Press **[U]** or **[D]** to display the previous or next index. With the green highlight on the image you want to select, rotate either dial to the right to return to the single-image display.

To leave the playback mode, if the mode dial is set to playback **[P]**, set the mode dial to **P, A, S** or **M**. If the mode dial is set to **P, A, S** or **M**, press the monitor button **[M]** once to switch off the monitor.



You can also use the playback mode menu to set up a slide show that will automatically display each image for 5 seconds continuously, starting with the currently displayed image, until you press the **[OK]** or **[DISP]** button.

## Displaying Image Information

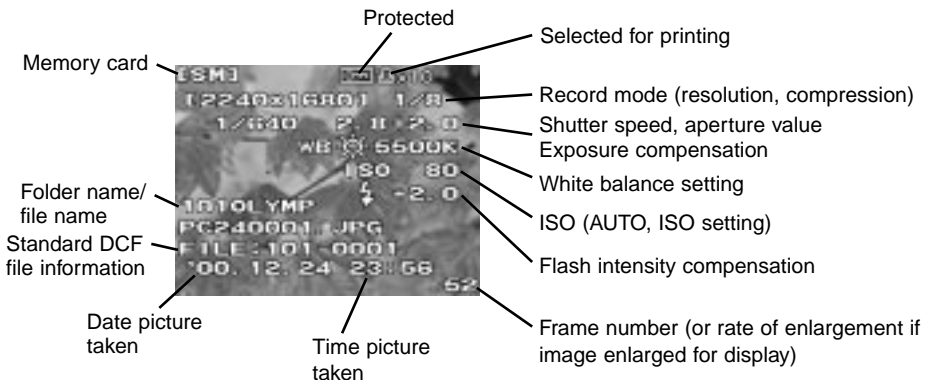

While viewing an image during playback, you can display the information about the settings when the picture was taken. Set the mode dial to playback **[P]** (or with the mode dial set to **P, A, S** or **M**, rapidly press the monitor button **[M]** twice). Hold down the INFO button **[INFO]** and then turn the main dial or sub dial to the right or left to select one of the three information display formats superimposed on the displayed image. If the histogram feature is switched on, an additional display will show the histogram. The histogram display can be switched on in the shooting mode. The sample below shows the display with all the information (without the histogram).



## Protecting Images

Images stored on a card can be protected from accidental deletion. Enter the playback mode and display the image that you want to protect. Press the protect button . A protect mark is displayed on the image. To remove protection, display the protected image and press the protect button  to switch off the protect mark. If you want to protect all the images on a SmartMedia card, attach a protect seal to the card. Please remember that protecting an image does not protect it if the card is formatted.

## Deleting Images

Delete poorly exposed or other images that you do not want to keep to create more storage space on a card. Enter the playback mode and display the image that you want to delete. (You can also delete images in the index display. Just move the green highlight to the image that you want to delete.) Press the erase button , press  to select YES, and then press the  button. The card access lamp blinks as the image is erased. If you want to delete all images on the card, select the card that you want to erase. Use the card erase option of the CARD SETUP feature in the shooting mode to erase all the images on the card.

## Copying Images to Another Card

With two cards installed in the camera, you can select images one by one for copying to the other card, or copy all images to the other card. Insert the source and destination cards in the camera.

## Formatting a Memory Card







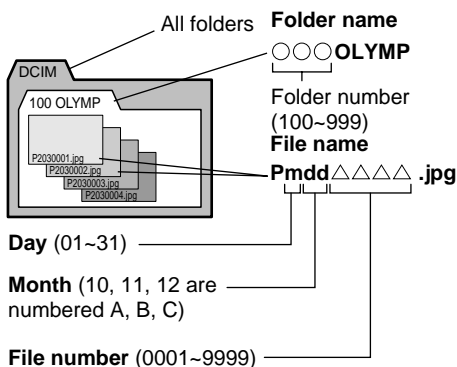

A card which has been formatted for use on a computer or another camera, must be formatted before it can be used with this camera. Formatting deletes all images and information stored on a card.

## Selecting an Image File Naming Scheme

The camera automatically assigns a file name to every image and then saves it in a folder on the card. These file names can be used to select and process images on a computer. Folders are named with three digits in the format **nnnOLYMP**. Files are named with four digits in the format **Pmdd△△△△.jpg**.



After taking 9999 pictures, the counter is reset to 0001 for the next picture, the folder number increments by 1 to name and create a new folder where the next image (file) is stored.

Set the mode dial to the setup/connection mark , and then press the menu button . On the arrow pad, press  or  to select FILE NAME. Press  to move the green highlight to the right. Press  or  to move the green highlight to AUTO or RESET. Press the  button to select the setting, and then press the  button to close the menu.







You can select the naming scheme with the FILE NAME item in the setup/connection mode menu. The AUTO selection numbers all files and folders consecutively for every card you use to ensure that no file names are duplicated. The RESET selection restarts file numbering every time you insert another card.

---



## Selecting Images for Printing

You can select images one by one or select all images on the card for printing on a DPOF compatible printer or printing by a DPOF printing service.



### To select single images for printing

Insert and select the card with the images that you want to select for printing. Set the mode dial to print reserve mode . Use the arrow pad to display the image that you want to select for printing, and then press the  button. Press  or  to select the number of copies that you want to print, and then press the  button. The image is marked with the print reserve mark  and the number of copies that you have selected. Repeat this procedure to select and mark more images for printing. Reset the mode dial to leave the print reserve mode. To cancel a selection, repeat this procedure and select zero for the number of copies.



### To select or cancel all images for printing

Insert and select the card with the images that you want to select for printing. Set the mode dial to print reserve mode  and then press the menu button . Use the print reserve item on the print reserve mode menu  to select or clear all images on the card for printing.

### To select images for date or time stamping

Insert and select the memory card that contains the images that you want to select for date or time stamping. Set the mode dial to print reserve mode , and then press the menu button . In the print reserve mode menu use the Date or Time Stamping item  to set date or time stamping for the image.

### To select or cancel index printing

Insert and select the memory card that contains the images that you want to select for index printing. Set the mode dial to print reserve mode , and then press the menu button . In the print reserve mode menu, use the Index Printing item to select or clear all previous selections for printing.

## Reading Images with a Computer

You can use the USB cable provided with the camera to connect the camera to a computer equipped with a USB interface and read images from either card in the camera with the computer. The following equipment is required:

- A USB cable provided with the camera.
- A USB driver. A USB driver is provided with CAMEDIA Master 2.5. The most recently updated USB drivers are available from the Olympus Home page at [www.olympus-europe.com](http://www.olympus-europe.com) or contact an Olympus Service Center.
- An IBM compatible PC/AT with Windows 98, Windows 98 Second Edition, or Windows 2000 installed.
- An Apple Macintosh or iMac with Mac OS 8.6 to 9.0 installed.

**For more details refer to the software CD's Reference Manual on CD-ROM.**

## Optional Devices for Reading Cards

You can also use one of the optional devices to read image files from a memory card if your computer is not equipped with a USB port. Before you purchase one of these optional devices, make the device can be used with your computer. For more details, contact an Olympus Service Center.

### To read a SmartMedia card

- **Floppy Disk Adapter FlashPath MAFP-2NE.** A 3.5-inch floppy disk drive is required.
- **PC Card Adapter MA-2E.** A PCMCIA card slot is required on your computer.
- **SmartMedia Reader/Writer MAUSB-2.** A USB connector is required.

### To read a CompactFlash card

- **PC Card Adapter.** A PCMCIA card slot is required.

## Selecting the Shooting Mode

Set the mode dial to **P**, **A**, **S** or **M** to select the shooting mode.



- **P (Program mode)** The camera automatically selects the aperture value and shutter speed for the pictures.
- **A (Aperture priority mode)** You set the aperture value while the camera automatically selects the correct shutter speed. A large aperture value focuses the subject and blurs the background for portrait shots, and a small aperture value will focus both foreground and background for group shots or scenery.
- **S (Shutter priority mode)** You set the shutter speed while the camera selects the correct aperture value. Use a fast shutter speed to freeze moving subjects, or select a slow shutter speed to create the effect of blurred motion.
- **M (Manual mode)** You set the aperture and shutter speed manually to achieve special effects in your pictures.

## Adjusting Aperture Value

Set the mode dial to **A** (Aperture priority mode), and then turn the main dial or sub dial to adjust the aperture value in 1/3 increments. Turn the main dial to the right (or turn the sub dial clockwise) for a large aperture or turn the main dial to the left (or turn the sub dial counterclockwise) for a smaller aperture. The selected aperture value is displayed in the viewfinder and control panel. The diameter of the aperture is inversely proportional to the aperture value. The larger the aperture value the smaller the diameter of the aperture and the greater the depth of field, allowing both the subject and background to be in sharp focus. The smaller the aperture value, the larger the diameter of the aperture and the shallower the depth of field, allowing you to focus the subject against a blurred background.

## Selecting the Metering Method

The metering method determines whether the camera meters the light in a wide or smaller area of the picture composed in the viewfinder. Hold down the metering mode button  on top of the camera, and then turn the main dial or sub dial until you see the icon for the metering method that you want to set displayed in the viewfinder or control panel.

Control Panel	Method
<b>ESP</b>	Digital ESP metering. The entire image is metered for light and brightness patterns. Displayed only in the control panel.
	Center weighted averaging metering. Meters the entire picture, yet concentrates on the area in the mark in the viewfinder, approximately 3 times the size of the spot metering area. Displayed in the viewfinder and control panel.
	Spot metering. Only the area covered by the spot metering mark in the viewfinder is metered, approximately 1.2% of the viewfinder display. Displayed in the viewfinder and control panel.

## Adjusting Shutter Speed

Set the mode dial to **S** (Shutter priority mode), and then turn the main dial or sub dial to select a shutter speed. For every position that you move the dial the shutter speed is increased (or decreased) in 1/3 steps. Turn the main dial to the right (or turn the sub dial clockwise) for a faster shutter speed or turn the main dial to the left (or turn the sub dial counterclockwise) for a slower shutter speed. (range: 1/640 to 2 sec.) The selected shutter speed is displayed in the viewfinder and control panel. The built-in flash may not be effective with a shutter speed of 1/250 or higher.

## Focusing

The camera can focus a subject automatically. Set the focus mode switch to AF (Automatic Focus). Compose the picture with the AF target mark in the center of the viewfinder on the subject. If you compose the picture with the monitor, make sure the subject is in the center of the monitor. Half-press the shutter button until the camera beeps and the AF correct mark in the viewfinder lights, and then full-press the shutter button to take the picture.

### To focus a difficult subject

If the AF correct mark in the lower left corner of the viewfinder continues to blink the camera cannot achieve focus automatically. Some subjects are difficult to focus.

### Subject of low contrast

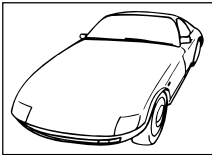

A subject without distinct patterns could be difficult to focus.

### Subject with center glare

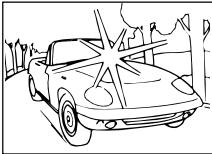

A subject with center glare could be difficult to focus.

### Two objects at different distances from the camera

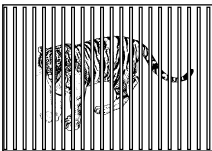

The camera cannot autofocus on a single subject with two objects at different distances from the camera in the viewfinder.

### Subject in light from street lights and windows



A subject at night in light from street lights or from building windows could be difficult to focus.

### Subject without vertical lines

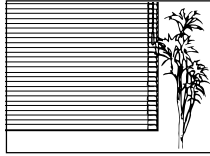

The camera cannot focus on a subject with only horizontal lines. Hold the camera vertically, half-press the shutter button, and

then hold it down to lock the focus. Re-position the camera horizontally, compose the picture, and then full-press the shutter button to shoot the picture.

### Moving subject

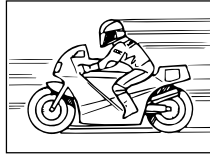

It is impossible to hold a fast moving object in the center of the viewfinder long enough for automatic focusing, so lock the focus on an

object that is at the same distance from the camera as the subject you want to shoot, wait for the subject to appear, and then shoot the picture.

### Shooting through glass or glaring surface

A picture taken through a window, or shooting a glaring surface like shiny metal, could be difficult to focus. If this problem occurs, set the focus mode switch to MF (manual focus) and focus the subject manually.

### Backlit subjects

Strongly backlit subjects could be difficult to focus. Set the focus mode switch to MF (manual focus) and focus the subject manually.

In such situations, you can use substitute focusing. Compose a picture with the AF target mark in the viewfinder on an object that is the same distance from the camera as the subject that you want to shoot. Half-press the shutter button to focus on the substitute object, keep the shutter button half pressed, compose the picture again with the original subject and then full-press the shutter button to take the picture. (If you are waiting for a fast moving subject to appear, keep the shutter button half pressed until the subject appears in the viewfinder.)



### **To focus manually**

Set the focus mode switch to MF (Manual Focus). Turn the manual focus ring until you see the subject focused in the viewfinder or the monitor. The image in the monitor is double-size to make focusing easier, and the camera-to-subject distance is displayed in the lower part of the monitor.

### **Exposure Compensation**

Use exposure compensation to manually increase or decrease the exposure setting automatically selected by the camera to create a brighter or darker image. Set the mode dial to **P**, **A** or **S**. Hold down the exposure compensation button , and then turn the main dial or sub dial to select the exposure. Exposure compensation can be adjusted in the range of  $\pm 3\text{EV}$  in  $1/3\text{EV}$  steps. You can confirm changes in brightness in the range  $\pm 2\text{EV}$  on the monitor.

### **AE Lock**

Point the camera at the subject, press the automatic exposure lock button , half-press the shutter button to focus the subject automatically, and then full-press to take the picture. The exposure setting will not change as long as the  button is depressed so you can continue to shoot with the same exposure setting.

### **Bracketing Shots**





You can set the camera to automatically bracket a shot with three different exposure settings at  $1/3\text{EV}$ ,  $2/3\text{EV}$  or  $1\text{EV}$  full exposure step for each shot.

### **Changing ISO**

The ISO setting is equivalent to the ISO settings performed with traditional SLR cameras that employ film.

### **White Balance**

The light source can affect how the camera reproduces color. Normally, the camera uses a white portion of the composed picture as a base to reproduce other colors, but if the picture does not contain white, or if you are shooting under artificial lights (especially fluorescent lights), you may need to adjust the white balance to achieve the most natural color reproduction in your pictures. White balance can be adjusted three ways.

- **Auto white balance.** The camera performs balance color automatically using a white portion of the composed picture as a reference. Press and hold down the white balance mode button , turn the main dial or sub dial until you see -A- in the viewfinder and control panel, or AUTO WB in the monitor, and then take the picture.
- **Quick reference white balance.** Under the same light source where you intend to take the picture, point the camera at a white surface (wall, sheet of paper, etc.), fill the viewfinder with the white surface, and then press the quick reference white balance button  on the front of the camera. When you see GOOD displayed in the monitor, press the  button to save the setting, and then take the picture. If you see NO GOOD, this means that not enough white surface was available, the white surface reflected too much light, or color around the corners of the sheet interfered with the registration.
- **Preset white balance.** Hold down the white balance mode button , and then turn the main dial or sub dial until you see the desired color temperature setting, and then release the  button. Select AUTO, a color temperature setting in the range 3000K to 7500K, or Quick Reference.

## Setting the Record Mode

The record mode settings determine the quality of the images and also affects the file sizes. The better the quality, the larger the file size. Hold down the record mode button , and then turn the main dial or sub dial to the left until you see the desired setting in the control panel (TIFF, SHQ, HQ, SQ), or turn to the right to display them in reverse order. The settings are translated as follows: TIFF (Tagged Image File Format), SHQ (Super High Quality), HQ (High Quality), SQ (Standard Quality).

Setting	Resolution (no. of pixels)	Compression <sup>1</sup>
TIFF	2240 x 1680	1:1
SHQ	2240 x 1680	1:2.7
HQ	2240 x 1680	1:8
SQ	1280 x 960	1:8

### <sup>1</sup> Approximate estimations.

The resolution (number of pixels) and the compression ratios can be adjusted in the shooting mode for each setting.

## Adjusting Sharpness



In the shooting mode, you can select HARD, NORMAL, or SOFT for the sharpness setting.

## Adjusting Contrast

In the shooting mode, you can select HIGH, NORMAL, or LOW to adjust the amount of gradation between areas of different brightness in the image.

## Taking Multiple Exposures in

### Sequence Mode

With the camera in the sequential mode, press and hold down the shutter button to take four rapid shots. Set the mode dial to **P**, **A**, **S** or **M**, and then hold down the drive button  until you see the sequential mode mark  in the control panel. Press and hold down the shutter button. The camera will continue to take pictures (up to four) until you release the shutter button. The pictures are taken at the same exposure, while bracketing exposures takes multiple pictures at different exposures.

## Using the Self-Timer

The self-timer delays shutter release for 12 seconds so you can include yourself in a group picture.

## Using the Remote Unit RM-1

With the camera in the remote mode, you can use the Remote Unit RM-1 to release the shutter while you are standing in front of the camera.

## Using the Optional Remote Cable RM-CB1

Use the remote cable to prevent camera shake, caused by pressing the shutter button with your finger, when shooting at a slow shutter speed.

## Using Time Lapse

In the time lapse mode, the camera takes pictures automatically at specified intervals. You can specify the time interval in hours and minutes in a range from 1-minute to 24-hour time intervals. The camera will continue to shoot until the batteries discharge, or until the selected card fills up. For a long shooting session, connect the optional AC adapter to the camera to conserve battery power. For more details and important notes about using this feature, refer to the Reference Manual on the CD-ROM provided with the camera.







## Using the Optional Dedicated External Flash FL-40

Use the optional External Flash FL-40, dedicated for exclusive use with this camera, alone or with the camera's built-in flash. Before you use the dedicated flash, read the External Flash FL-40 instructions. Use the FL-40 the same way you would use the built-in flash. A generic external flash unit and the optional FL-BK01 dedicated bracket can also be used.

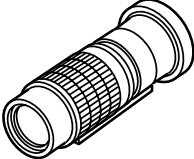

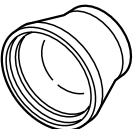

## Using an Optional Conversion Lenses



The conversion lenses listed below can be used with this camera. Before you use a conversion lens, make sure that the zoom is set to TELE or WIDE, whichever is required.

Conversion Lens		Attachment Method	Zoom Setting	Control Panel Display
Type				
	3x Extension Lens Tele 300 Pro TCON-300 F2.8 f=420mm equivalent Filter diameter 49mm Complete Multi-Coat	Support arm	TELE	
	1.45x Tele Extension Lens Pro TCON-14B F2.4 f=200mm equivalent Filter diameter 86mm Complete Multi-Coat	Screw	TELE	
	0.8x Wide Extension Lens Pro WCON-08B F2 f=28mm equivalent Filter diameter 105mm Complete Multi-Coat	Screw	WIDE	
	Macro Extension Lens Pro MCON-35 F2-F2.4 Possible to shoot area up to size of approx. 49mm x 37mm Filter diameter 72mm Complete Multi-Coat	Screw	WIDE-TELE	

### To select the conversion lens mode (not close-up shooting)

Press and hold down the macro button , and then turn the main dial or sub dial until you see the conversion lens mark  in the control panel. If a 3x Extension Lens Tele 300 Pro is attached, the mark will blink. Otherwise the mark will not blink.

### To set up close-up shooting with a conversion lens

Set the mode dial to setup/connection , and then press the menu button. In the Setup/connection mode menu, select the macro mode/conversion lens mark .

### Shutter Sound

You can use settings in the shooting mode to set the camera to emit a beep upon shutter release, or you can switch this feature off. If you set the camera to emit a beep, this will tell you that the shutter has released when you are using the remote unit or remote cable to take a picture. If you set the camera to emit a beep, you can also adjust the volume of the sound.

### Warning Sound

You can use settings in the shooting mode to set the camera to beep twice when the picture is in focus, beep once when exposure is locked, or you can switch this feature off. Use the shooting mode to set up this feature.

---

### Sleep Mode

You can use settings in the shooting mode to set the amount of time the camera remains idle before the camera enters the sleep mode. When the camera enters the sleep mode, the monitor, control panel, and viewfinder displays are switched off to conserve battery power, or the camera switches itself off, depending on the mode dial setting. To restore the camera to full operation after it has entered the sleep mode, just press any button. If the camera remains in the sleep for one hour, the camera switches itself off automatically. To restore normal operation, switch the camera off and on again.

OFF	Camera never enters sleep mode. Camera neither enters sleep mode, nor switches itself off.
<b>1MIN</b>	<b>Camera enters sleep mode if it remains idle for 1 minute.</b>
2MIN	Camera enters sleep mode if it remains idle for 2 minutes.
5MIN	Camera enters sleep mode if it remains idle for 5 minutes.
10MIN	Camera enters sleep mode if it remains idle for 10 minutes.

### RecView Time

You can use settings in the shooting mode to set the length of time that a picture is displayed on the monitor immediately after it is taken. Three settings are provided: AUTO, OFF, 5sec.

---





## **RAW Mode**



Use the Shooting mode settings to set the camera in the RAW data mode. When the camera is in the RAW mode, images are recorded from the CCD as 10bit/channel data, resulting in an extremely large file size (about 7.6MB) because the images are not compressed. Note the following important point about the RAW mode.

- In order to handle images recorded in the RAW mode, you will need CAMEDIA Master 2.5.

## Using the Menus













Use the menus to set up how the camera operates. Four menus are provided. To open a menu, set the mode dial to the appropriate setting and press the menu button .

Mode Dial	Mode	Press  to display:
<b>P, A, S or M</b>	Shooting	Shooting mode menu
	Playback	Playback mode menu
	Print reserve	Print reserve mode menu
	Setup/connection	Setup/connection mode menu

Set the mode dial to the setting to display the desired menu. Press the menu button  to open the menu in the monitor. On the arrow pad, press  to move the green highlight down the menu, or press  to move the green highlight up the menu.

### Note

Some menus have more than one page. The notation in the upper left corner of the page tells you which page you are currently viewing. For example, if you see 1/3 you are viewing page 1 of 3 pages. To display the next page of the menu, just press  when the green highlight is at the last selection.









With the green highlight on the option that you want to set, press  to move the green highlight to the right. Select the desired setting. If more than one setting is available for selection, press  or  to move the green highlight to the desired setting, and then press the  button. If the setting requires an entry (a number for a date or time, ON or OFF selection) press  or  to move the green highlight to the desired setting, and then press  or  to until you see the setting you desire, and then press the  button. If more than one setting is required (a time setting for example), the green highlight will move to the next setting so you can select the desired setting by pressing  or . After you press the  button to select your choices, the green highlight returns to the right. When you are finished performing settings in the menu, press the  button to close the menu. For detailed summaries of the menus and their settings, refer to the tables on the following pages.





## List of Menu





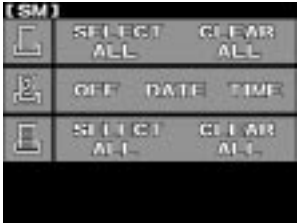





For more details refer to the software CD's Reference Manual on CD-ROM.

Shooting mode menus for **P** (Program mode), **A** (Aperture priority mode), **S** (Shutter priority mode), **M** (Manual mode)

		<b>Default</b> Setting after  and  pressed at the same time
<p style="text-align: center;"><b>1/3</b></p>	Delete all images from selected SmartMedia or CompactFlash card, and format a card.	—
	ISO (sensitivity) setting.	AUTO
	Bracket same subject with 3 rapid shots with different exposures.	OFF
	Flash intensity control	±0EV
	Sharpness.	NORMAL
<p style="text-align: center;"><b>2/3</b></p>	Overall image contrast.	NORMAL
	Record mode (quality, resolution, compression).	—
	Set interval time (specify time interval between shots during automatic time lapse photography).	OFF
	Shutter sound setting (high, low, OFF).	OFF
<p style="text-align: center;"><b>3/3</b></p>	Warning sound (ON, OFF).	ON
	Image display after shooting.	OFF
	Sleep mode timer setting.	1MIN

Playback mode menu 		<b>Default</b> Setting after  and  pressed at the same time
	 Slide show (Automatic playback).	—
	 Copy images card-to-card.	—
	 Delete all images from card, format card.	—
	 Monitor brightness.	±0*

Print reserve mode menu 		
	 Select or cancel all pictures for printing.	—
	 Set date or time stamping on prints.	OFF*
	 Select or cancel all pictures for index printing.	—

Setup/connection mode menu 		
<p>1/2</p> 	 Determines whether conversion lens  is selected when macro button  is pressed.	*
	 Set year/month/day format.	Year/month/day*
	 Set current date and time.	*
	 After you replace a memory card, you can restart file numbering (RESET) or continue sequential file numbering (AUTO).	AUTO*
	 Pictures stored as RAW (unprocessed, uncompressed) data.	OFF*
<p>2/2</p> 	 Switches histogram on and off.	OFF*

\* Unchanged even after pressing  and .

## Error Messages

If a problem occurs with a memory card, a message will be displayed in the control panel and the monitor. When a memory card error message is displayed, first remove the card and then insert it again. If the error message occurs again, refer to the table below to solve the problem.

Viewfinder	Control Panel	Monitor	Explanation	Solution
		CARD COVER OPEN	Card compartment cover is open.	Insert the card and lock the card compartment cover.
		CARD ERROR	You cannot store pictures, play back images, or delete images from the card.	Remove the card, wipe clean the electrical contacts, insert the card, and then try again. If the message is displayed again, the card can no longer be used. You may be able to use the card again if you format it. However, formatting the card will erase all images stored on the card.
		NO CARD	Card is not present.	Insert the card in the camera.
		UNFORMATED CARD	Card is not formatted or is damaged.	Format the card. Formatting the card will erase all images stored on the card. On the arrow pad, press  to select YES, and then press the  button to format the card.
		WRITE PROTECT	The card is protected with an adhesive seal, or a folder on the card has been designated "read-only". The card has been selected only for playback, so it cannot be used for taking pictures, images cannot be deleted, and it cannot be initialized.	If the card is protected with an adhesive seal, remove the seal, or if the card has been selected for playback only, cancel the playback-only selection. If this does not solve the problem, the card is operating abnormally. Try to transfer the images to a computer, or try to copy the images to another card installed in the camera. After copying the images, try to format the card again.
No display		NO PICTURE	Playback cannot be executed because there are no pictures stored on the card.	Make sure that a card that contains images is inserted, or take a picture.

Viewfinder	Control Panel	Monitor	Explanation		Solution
	 (No more images can be stored on the card.)	CARD FULL (Card is full. No space for storing more pictures.) *1	During Shooting	Card is full and you cannot continue shooting.	Replace the card with a fresh card, or delete images that you do not need, or transfer the images to a computer, and then delete all the images from the card.
				Folder numbering has reached 999, or file numbering has reached 9999, so you cannot continue shooting.	Replace the card with a fresh card, or transfer the images to a computer, and then delete all the images from the card.
No display		CARD FULL	During Print Selection	Card is full so you cannot continue selecting or cancelling pictures for printing. (Selecting pictures for printing stores data on the card.)	Replace the card with a fresh card, or delete images that you do not need, or transfer the images to a computer, and then delete all images from the card.
No display		No display		Camera interior has overheated.	Switch the camera off and allow it to cool, and then switch the camera on again.
No display	No display	PICTURE ERROR		The selected picture cannot be displayed for playback, but be used for other processing.	Remove the card, wipe clean the electrical contacts, insert the card and then try again. If the message is displayed again, the card can no longer be used.
No display	No display	CANNOT OPEN FILE	Picture shot with this camera	The selected picture cannot be displayed for playback, but be used for other processing.	You may be able to use the card again if you format it. However, formatting the card will erase all images stored on the card.
			Picture shot with another camera	The picture cannot be displayed for playback with this camera.	

\*1  
The sizes of the clusters are different on a SmartMedia and CompactFlash card, so you may not be able to store exactly the same number of images on either card. For this reason, you may not be able to copy all the images from a full card to the other card, even if it is completely empty. (You will see the CARD FULL message before copying is completed.) In this case, you should delete some images that you do not need, or for the target card use a higher capacity card.



## Specifications

<b>Product type</b>	SLR digital camera (recording, playback)
<b>Recording system</b>	Digital recording, JPEG, in accordance with Design rule for Camera File (DCF), TIFF (non-compressed), DPOF compatible.
<b>Memory</b>	3V (3.3V) SmartMedia: 4MB, 8MB, 16MB, 32MB, 64MB; CompactFlash (Compatible with Type I and II. Micro drive cannot be used.)
<b>Storable pictures</b>	Approx. 8 frames (HQ/8MB)
<b>Erase</b>	Single frame, All frame erase
<b>Image pickup element</b>	2/3 in. primary color filter
<b>Image recording</b>	4 million pixels (picture elements) 2240 x 1680 pixels 1600 x 1200 pixels 1280 x 960 pixels 1024 x 768 pixels 640 x 480 pixels
<b>White balance</b>	Auto (full TTL), Preset (7 steps), Quick Reference (one-touch)
<b>Lens</b>	Olympus 9~36 mm, f/2.0~f/2.4, 14 elements in 11 groups (equivalent to 35~140 mm lens on standard SLR 35 mm camera)
<b>Filter diameter</b>	62 mm
<b>Metering system</b>	Digital ESP (Electro Selective Pattern) metering, Center weighted averaging metering, Spot metering
<b>Exposure control</b>	<b>P</b> (Program mode), <b>A</b> (Aperture priority), <b>S</b> (Shutter priority), <b>M</b> (Manual mode)
<b>Aperture</b>	WIDE : F2.0~11, TELE : F2.4~11
<b>Shutter</b>	2~1/640 Manual mode: bulb (Limit: 30 sec.), 8~1/640
<b>Exposure compensation</b>	±3EV (1/3EV Steps)
<b>Working range (from lens)</b>	Standard: 0.6 m~∞ Macro: 0.2 m~0.6 m
<b>Viewfinder</b>	SLR Finder view field 95%, Wide x 0.42, Tele x 1.60
<b>Monitor</b>	1.8 in. TFT color liquid crystal display Operation : Used to compose pictures, just like the viewfinder. Playback : Image display (single-frame, multi-frame index display, enlarged display)
<b>Monitor resolution</b>	Approx. 118,000 pixels
<b>Flash recharge time</b>	Approx. 7 sec. at normal temperature with new batteries (CR-V3)
<b>Flash working range (from lens surface)</b>	(ISO 80) WIDE 0.6 m~6.3 m TELE 0.5 m~5.2 m
<b>Flash modes</b>	Auto (auto activated in low light, backlight) Red-eye reduction Fill-in flash (disabled if built-in flash closed), Slow synchronization, 2nd-CURTAIN Off (no flash)

---

<b>Autofocus</b>	Dual Autofocus
<b>Detection system</b>	Contrast detection system/active AF method
<b>Focusing range</b>	Normal shooting mode: 0.6 m~∞, Macro: 0.2 m~0.6 m
<b>Self-timer</b>	Operation time: 12 sec.
<b>External connectors</b>	DC IN jack, USB connector, video OUT jack
<b>Date, time</b>	Recorded with image file information For camera information display, or date or time stamp for printing possible
<b>Automatic calendar</b>	Auto correction up to year 2030
<b>Print reserve selection</b>	DPOF standard (setting number of copies, index printing, date or time stamping)
<b>RAW data output feature</b>	10-bit AD output data (ORF file format), ICC profile not attached
<b>Interval time</b> <b>for time-lapse shooting</b>	1 min. to 24 hours
<b>Calendar power supply</b>	Non-removable manganese-lithium
<b>Operating environment</b>	
<b>Temperature</b>	Operation: 0~40°C Storage: -20~60°C
<b>Humidity</b>	Operation: 30~90% Storage: 10~90% without condensation
<b>Power supply</b>	3V lithium battery pack CR-V3 x 2 AA (R6) Nickel-Metal Hydride batteries x 4 AA (R6) Ni-Cd batteries x 4 AA (R6) Alkaline batteries x 4 AA (R6) Lithium polymer battery AC Adapter

**Note:** Never use AA (R6) Zinc-carbon or AA (R6) Lithium batteries. They could overheat and damage the camera.

<b>Dimensions</b>	128.5 W x 103.5 H x 161 L mm (protuberances not included)
<b>Weight</b>	1050 g (without cards, batteries and lens cap)

Specifications are subject to change without prior notice or obligation.



## Organes importants et nomenclature

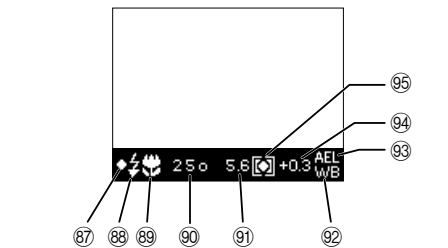
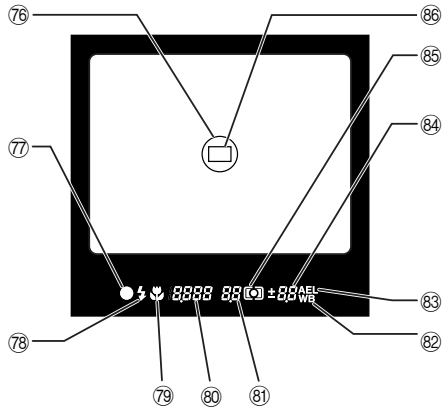
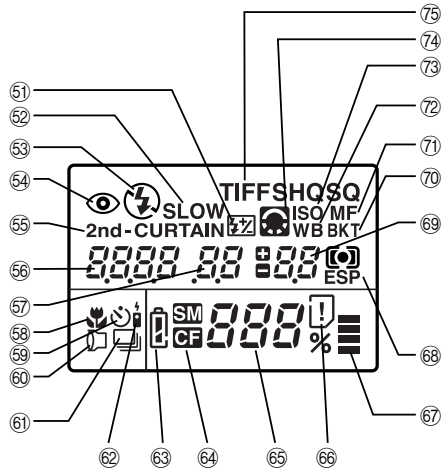
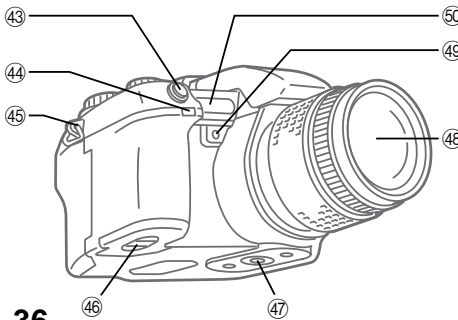
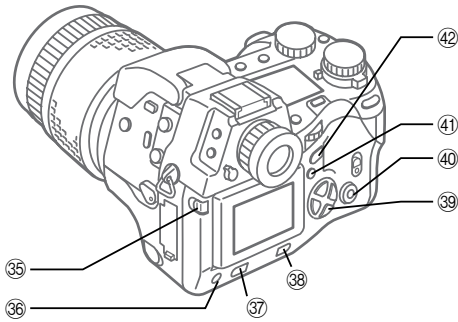
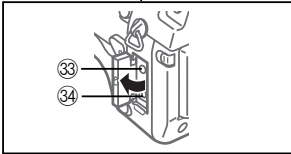
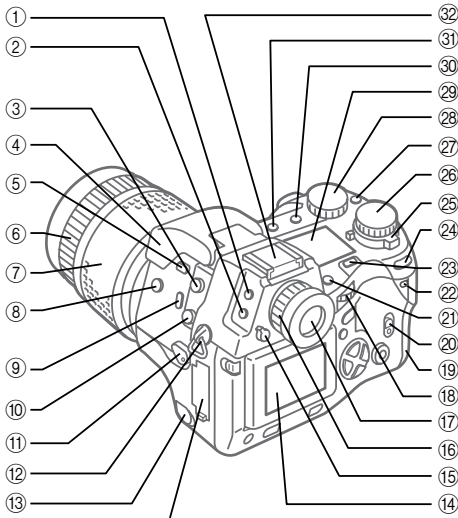

- ① Bouton de mesure
- ② Bouton de commande
- ③ Prise de câble de déclencheur souple
- ④ Flash incorporé
- ⑤ Bouton de commande de flash
- ⑥ Bague de mise au point manuelle
- ⑦ Bague de zoom
- ⑧ Bouton de compensation d'exposition
- ⑨ Bouton de gros plan
- ⑩ Prise synchro-flash
- ⑪ Levier de mode de mise au point
- ⑫ Œillet de bandoulière
- ⑬ Capuchon de prise d'alimentation secteur (DC IN)/Prise d'entrée courant continu
- ⑭ Écran
- ⑮ Levier d'obturateur d'œilleton de visée
- ⑯ Bague de réglage dioptrique
- ⑰ Viseur
- ⑱ Molette principale
- ⑲ Couverture de logement de carte
- ⑳ Verrouillage de couvercle de logement de carte
- ㉑ Bouton de carte de mémoire SM/CF
- ㉒ Voyant d'accès de carte
- ㉓ Bouton d'éclairage
- ㉔ Bouton de calage AE
- ㉕ Levier d'alimentation
- ㉖ Molette de mode
- ㉗ Bouton de calage de balance des blancs
- ㉘ Molette secondaire
- ㉙ Écran de commande
- ㉚ Bouton de sélection de mode d'enregistrement
- ㉛ Touche de sélection de mode d'exposition au flash
- ㉜ Griffe porte-accessoires
- ㉝ Prise de sortie vidéo (OUT)
- ㉞ Connecteur USB
- ㉟ Bouton de verrouillage/libération d'écran
- ㊱ Bouton INFO
- ㊲ Bouton de protection en écriture
- ㊳ Bouton d'effacement d'image
- ㊴ Bloc de touches fléchées
- ㊵ Bouton OK
- ㊶ Bouton de menu
- ㊷ Bouton d'écran
- ㊸ Bouton de déclencheur
- ㊹ Capteur de signaux de télécommande/témoin de retardateur
- ㊺ Œillet de bandoulière
- ㊻ Logement de piles
- ㊼ Écrou de pied photo
- ㊽ Objectif
- ㊾ Bouton de calage de balance des blancs de référence rapide
- ㊿ Port AF

## Écran de commande

### Commande de flash

- ⑤① Commande de puissance du flash
- ⑤② Synchronisation lente
- ⑤③ Flash d'appoint ⚡
- ⑤④ Atténuation des yeux rouges
- ⑤⑤ 2ème rideau

- ⑤⑥ Vitesse d'obturation
- ⑤⑦ Valeur d'ouverture du diaphragme
- ⑤⑧ Gros plan
- ⑤⑨ Retardateur
- ⑥⑩ Téléconvertisseur
- ⑥① Prise de vues en série
- ⑥② Télécommande
- ⑥③ Contrôle de puissance des piles
- ⑥④ Carte de mémoire sélectionnée
- ⑥⑤ Nombre de vues à mémoriser
- ⑥⑥ Signe d'erreur de carte
- ⑥⑦ Échelle graduée de mémoire
- ⑥⑧ Mode de mesure
- ⑥⑨ Compensation de l'exposition/niveau d'exposition
- ⑦⑩ Exposition automatique différenciée
- ⑦① Mise au point manuelle
- ⑦② Balance des blancs
- ⑦③ ISO
- ⑦④ Qualité
- ⑦⑤ Réglage de l'image

### Viseur

- ⑦⑥ Zone de mesure ponctuelle
- ⑦⑦ Indicateur de calage exact AF
- ⑦⑧ Indicateur de flash
- ⑦⑨ Gros plan
- ⑧⑩ Vitesse d'obturation
- ⑧① Valeur d'ouverture du diaphragme
- ⑧② Balance des blancs
- ⑧③ Calage AE
- ⑧④ Compensation de l'exposition/niveau d'exposition
- ⑧⑤ Mode de mesure
- ⑧⑥ Indicateur de mise au point automatique

### Affichage sur l'écran

- ⑧⑦ Indicateur de calage exact AF
- ⑧⑧ Indicateur de flash
- ⑧⑨ Gros plan
- ⑨⑩ Vitesse d'obturation
- ⑨① Valeur d'ouverture du diaphragme
- ⑨② Balance des blancs
- ⑨③ Calage AE
- ⑨④ Compensation de l'exposition/niveau d'exposition
- ⑨⑤ Mode de mesure

## Vérifier que tous les accessoires sont là

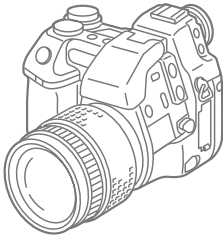

Appareil photo



Bouchon d'objectif

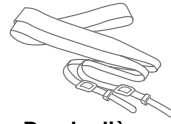

Bandoulière



Parasoleil



Câble vidéo



Télécommande



Câble USB

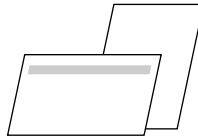

Carte d'enregistrement client  
Conditions de garantie

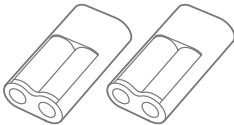

Blocs de piles au lithium (CR-V3)

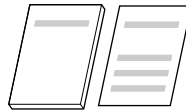

- Manuel de base
- Instructions de télécommande

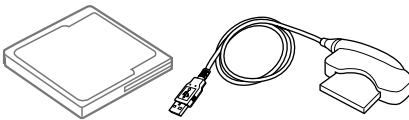

CompactFlash (16 Mo/vitesse de 8x)  
Câble de connexion spécial (cordon de  
liaison et le logiciel Jump Shot)  
Lecteur: CD-ROM de 8 cm  
Guide de démarrage rapide

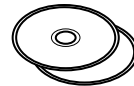

- CD's de logiciel comprenant le  
programme d'installation de pilote  
USB pour Windows 98 et le manuel  
de référence

### Accessoires optionnels disponibles pour cet appareil photo

Flash extérieur spécialisé (FL-40)  
Équerre de fixation de flash spécialisé  
(FL-BK01)  
Câble d'équerre de fixation de flash spécialisé  
(FL-CB01 à 04)  
Lentilles de conversion  
Câble de déclenchement (RM-CB1)  
Boîtier d'appareil photo (Boîtier semi-dur)  
Adaptateur d'alimentation secteur  
Pile AA (R6) Ni-MH (nickel-métal hydrure)

Dispositif de charge spécialisé  
Bloc de piles au lithium-polymère (B-10LPB)  
Boîtier de pile d'alimentation (B-HLD10)  
Chargeur de bloc de piles au lithium-polymère  
(B-20LPC)  
SmartMedia (8 Mo, 16 Mo, 32 Mo ou 64 Mo)  
Adaptateur de carte PC MA-2E  
Adaptateur de disquette FlashPath MAFP-  
2NE  
Dispositif de lecture/écriture sur SmartMedia  
MAUSB-2  
Imprimantes P-400/P-330NE

Août 2000

## Fixation de la bandoulière

Faire passer l'une des extrémités de la bandoulière dans l'œillet du boîtier d'appareil photo. Faire passer l'extrémité de la bandoulière dans la bague et le cadre arrière montés sur la bandoulière et faire coulisser complètement la bague jusqu'à l'œillet. Tirer fermement sur la bandoulière passant dans le cadre arrière pour vérifier qu'elle ne coulisse pas. En procédant de la même façon, faire passer l'autre extrémité de la bandoulière dans l'œillet de l'autre bord du boîtier de l'appareil photo.

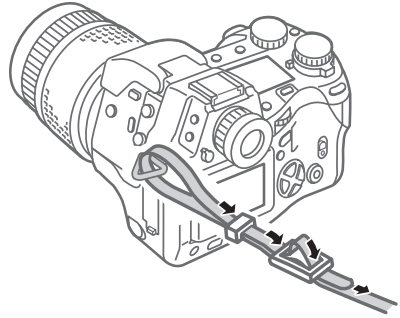

## Mise en place des piles

Il est également possible de se servir de 2 blocs de piles au lithium (CR-V3) ou de 4 piles AA (R6) Ni-MH, Ni-Cd ou encore de piles alcalines avec cet appareil photo. Vérifier que l'interrupteur d'alimentation est en position OFF. S'assurer que le voyant d'accès de carte est éteint. Relever le bouton du logement des piles et le tourner sur la position d'ouverture du logement ☺. Sortir le boîtier de piles.

Si des piles au lithium sont introduites, installer un jeu de piles dans chaque partie du boîtier de piles. Si des piles AA (R6) sont introduites, installer 2 piles dans chaque partie du boîtier de piles. Veiller à ne pas inverser la polarité des piles au moment de les introduire dans le boîtier. Appuyer sur les piles sans brutalité dans le logement jusqu'à ce qu'elles soient bloquées. Introduire le boîtier de piles dans la base de l'appareil photo. Tout en appuyant sur le boîtier de piles, tourner le bouton du logement de pile jusqu'à la position de fermeture ☹.

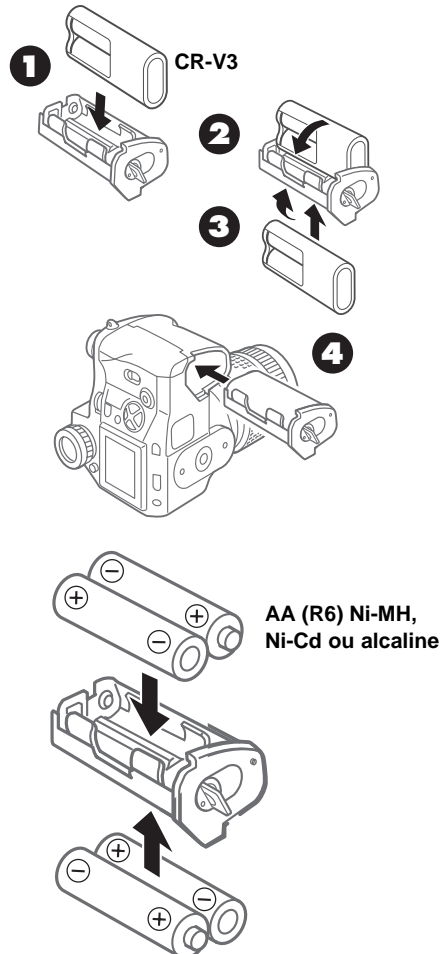

## Introduction et sélection des cartes de mémoire

Les cartes de mémoire, qui se réfèrent à l'appellation "cartes" dans les descriptions qui suivent, permettent de mémoriser les images numériques des vues prises avec l'appareil photo. L'appareil photo peut accueillir une carte SmartMedia (SM) et une carte de mémoire CompactFlash (CF).

Vous pouvez utiliser une carte de mémoire SmartMedia de 3V (3,3V) Olympus ou de n'importe quelle autre marque (les cartes de mémoire de 5V ne peuvent pas être utilisées).

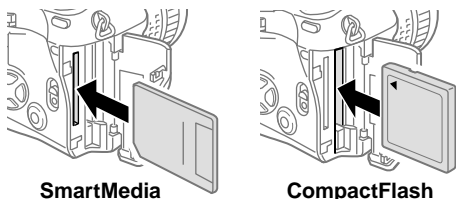

SmartMedia

CompactFlash

Vérifier que le voyant d'accès à la carte est éteint. Appuyer sur le verrouillage de couvercle du logement des cartes pour le relever. Pour introduire une carte SmartMedia, la saisir en prenant soin de diriger l'angle coupé vers le bas et l'introduire dans la fente de l'appareil qui est placée le plus près de l'arrière de l'appareil photo. Repousser complètement la carte dans la fente. (Introduire la carte SmartMedia jusqu'à ce qu'environ 2 mm de la carte soit visible au-dessus du bord de la fente.)

L'introduction d'une carte CompactFlash se fait en prenant soin de diriger la flèche imprimée vers l'arrière de l'appareil photo, puis l'introduire dans la fente de chargement large placée le plus près de l'avant de l'appareil photo. Repousser complètement la carte dans la fente de chargement. Rabattre le couvercle du logement des cartes et appuyer modérément dessus jusqu'au verrouillage.

Le retrait d'une carte SmartMedia s'effectue en appuyant délicatement dessus pour libérer son verrouillage, après quoi, il suffit de la retirer de sa fente. Le retrait d'une carte CompactFlash s'effectue en appuyant délicatement sur le bouton d'éjection de manière à libérer la carte, après quoi, il suffit de la retirer de sa fente.

Quand une seule carte est installée dans l'appareil photo, cette carte de mémoire est automatiquement sélectionnée pour mémoriser les photos prises. Lorsque les deux sortes de carte sont installées dans l'appareil photo, il est possible de sélectionner librement l'une ou l'autre carte pour mémoriser les photos prises.

Lorsqu'une carte est pleine, il est possible de sélectionner rapidement l'autre carte et de continuer la prise de vues. Pour ce faire, appuyer et maintenir enfoncé le bouton de carte SM/CF, puis tourner lentement la molette principale ou la molette secondaire jusqu'à ce **SM** (carte SmartMedia) ou **CF** (carte CompactFlash) apparaisse sur l'écran de commande. Lorsque **SM** apparaît, la carte SmartMedia est sélectionnée pour mémoriser les vues prises et lorsque **CF** apparaît, la carte CompactFlash est sélectionnée.

## Raccordement de l'adaptateur d'alimentation secteur

Utiliser l'adaptateur d'alimentation secteur optionnel comme autre source d'alimentation pour effectuer une prise de vues de longue durée et économiser l'énergie des piles. Couper l'alimentation de l'appareil photo et vérifier que le voyant d'accès à la carte ne clignote pas. Brancher le cordon de l'adaptateur d'alimentation secteur dans la prise de sortie secteur. Retirer le capuchon de prise d'alimentation secteur (DC IN) sur le flanc gauche de l'appareil photo et raccorder l'adaptateur d'alimentation secteur à l'appareil photo et mettre ce dernier sous tension. Utiliser uniquement l'adaptateur d'alimentation secteur recommandé pour fonctionner avec cet appareil photo. Pour obtenir de plus amples détails sur la façon d'utiliser l'adaptateur d'alimentation secteur dans les pays autres que le pays d'achat de l'appareil photo et de l'adaptateur d'alimentation secteur, se renseigner auprès d'un centre de service après-vente Olympus.

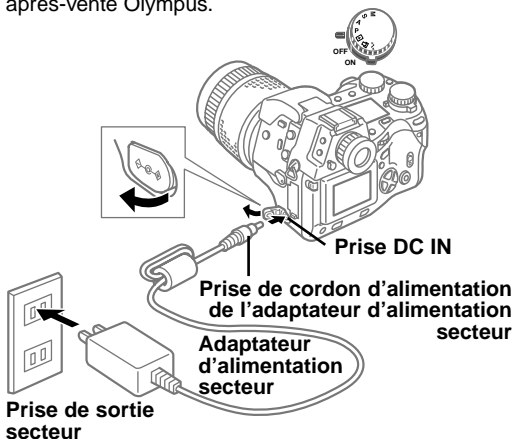



## Mise sous tension et arrêt de l'appareil photo

L'appareil photo est mis sous tension et arrêté en déplaçant l'interrupteur d'alimentation sur la position ON ou la position OFF. Lorsque l'appareil photo est réglé en mode de prise de vues (molette de mode réglée en position **P**, **A**, **S** ou **M**). Si l'appareil photo n'est pas utilisé pendant une durée spécifiée, il éteindra automatiquement l'écran de commande et se commutera en mode de veille de manière à économiser l'énergie des piles. Pour rétablir le fonctionnement normal et complet de l'appareil, il suffit d'appuyer sur n'importe quel bouton de l'appareil photo. Si l'appareil photo reste inutilisé pendant une heure après s'être commuté en mode de veille, l'appareil photo s'éteindra automatiquement et complètement. Pour rétablir le fonctionnement normal et complet de l'appareil, couper d'abord l'alimentation et la rétablir. La date et l'heure doivent être introduits la première fois que l'appareil est mis sous tension.

## Contrôle de l'état des piles

L'indicateur de contrôle de puissance des piles (en forme de pile AA (R6)) de l'écran de commande indique la puissance actuelle des piles. Lorsque l'appareil photo est mise sous tension, si l'indicateur de contrôle de puissance des piles est plein, puis s'éteint, cela signifie que la charge des piles est maximale. Si l'indicateur de contrôle de puissance des piles est partiellement plein et continue à clignoter, cela signifie que la puissance des piles est faible et qu'elles doivent être remplacées immédiatement. Si l'indicateur de contrôle de puissance des piles partiellement plein s'éteint et que l'écran de commande s'éteint complètement, cela signifie que les piles sont complètement déchargées et qu'il est impossible de continuer la prise de vues tant que les piles ne seront pas remplacées.

## Vérification du nombre de vues enregistrables

Le nombre à deux grands chiffres qui apparaît dans la partie inférieure droite de l'écran de commande indique le nombre de vues enregistrables. Lorsque le nombre atteint 0, remplacer la carte ou si deux cartes sont en place dans l'appareil photo, choisir l'autre carte. Le nombre de vues qu'il est possible d'enregistrer sur une carte est déterminé par la taille des images. La taille des images est déterminée par le paramétrage de mode d'enregistrement (qualité, définition et compression) sélectionné par le mode de prise de vues. Les sélections de qualité d'image actuellement possibles sont TIFF, SHQ, HQ (défaut) et SQ (à savoir format pour fichier d'image étiqueté, super haute qualité, haute qualité et qualité normale).

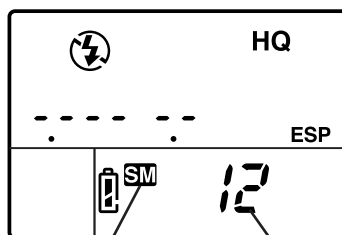

Carte sélectionnée

Nombre de vues enregistrables

## Capacité de stockage d'une carte de mémoire

Qualité	Résolution (en pixels) (Réglage par défaut)	Compression (Réglage par défaut)	Taille de fichier (Valeur de référence)	Images par carte (Valeur de référence)	
				8 Mo	32 Mo
TIFF	2 240 x 1 680 (FULL)	1:1	11,3 Mo	0 vues	2 vues
SHQ	2 240 x 1 680 (FULL)	1:2,7	2,8 Mo	2 vues	11 vues
<b>HQ</b>	<b>2 240 x 1 680 (FULL)</b>	<b>1:8</b>	<b>950 Ko</b>	<b>8 vues</b>	<b>34 vues</b>
SQ	1 280 x 960 (SXGA)	1:8	300 Ko	27 vues	110 vues

---

## Réglage de la date ou de l'heure

Les paramètres du mode de configuration / connexion peuvent être utilisés pour introduire la date, l'heure et le format de la date. Lorsqu'une photo est prise, la date actuelle et l'heure sont enregistrées en même temps que l'image. La date ou l'heure enregistrée peut être imprimée sous forme de sceau sur l'image imprimée lorsqu'une impression du sceau de la date ou de l'heure est sélectionnée. Le traitement et la manipulation des images avec le logiciel CAMEDIA Master 2.5 permet de préserver les informations de la date et de l'heure même après le transfert des photos à un ordinateur. Ces informations de la date et de l'heure peuvent être perdues si d'autres logiciels sont utilisés.

Après avoir sélectionné d'apposer le sceau de la date ou de l'heure sur les épreuves, le paramétrage s'applique à toutes les images sélectionnées pour l'impression. Introduire la carte de mémoire qui contient les images à sélectionner pour une impression avec l'apposition du sceau de la date ou de l'heure. Vérifier l'écran de commande et que l'indicateur de la carte source apparaît, carte SmartMedia **SM** ou carte CompactFlash **CF** est affiché. Si l'indicateur exact n'apparaît pas, appuyer et maintenir enfoncé le bouton de carte de mémoire SM/CF, puis tourner lentement la molette principale ou la molette secondaire jusqu'à ce qu'il apparaisse sur l'écran de commande. Tourner la molette de mode sur l'indicateur de réserve d'impression . Appuyer sur le bouton de menu  pour ouvrir le menu sur l'écran. Appuyer sur la touche  ou  pour déplacer la surbrillance verte et l'amener sur l'indicateur  de sceau de la date et de l'heure. Appuyer sur la touche  pour déplacer la surbrillance verte vers la droite et appuyer encore une fois dessus pour déplacer la surbrillance verte sur DATE ou sur TIME, mais il est également possible d'annuler le réglage de la date ou de l'heure en déplaçant la surbrillance verte sur la position OFF. Appuyer sur le bouton  pour choisir le réglage. Appuyer encore une fois sur le bouton  pour fermer le menu.

## Composition des photos

Vérifier que l'appareil photo est sous tension, retirer le bouchon d'objectif et regarder dans le viseur. Pour ajuster le viseur à votre vue, utiliser la bague de réglage dioptrique et ajuster jusqu'à ce que l'indicateur de cible AF dans la partie centrale du viseur soit net et parfaitement visible. Si l'indicateur de cible AF n'est pas visible, vérifier que le levier d'obturateur d'œilillon de visée placé à gauche du viseur est en position haute. Après avoir passé la bandoulière autour du cou, saisir la partie droite de l'appareil photo et se servir de la main gauche pour supporter la base de l'appareil photo. Vérifier que les doigts n'obturent pas l'objectif, le flash (s'il est relevé), le port AF ou le voyant de réception de télécommande ou de retardateur de la face avant de l'appareil photo. Immobiliser au mieux l'appareil photo, le diriger vers le sujet à photographier et faire la composition de l'image dans le viseur.

## Composition d'une photo avec l'écran

Vérifier que l'appareil photo est sous tension, retirer le bouchon d'objectif et appuyer sur le bouton d'écran . Abaisser le levier d'obturateur d'œilillon de visée placé à gauche du viseur. Appuyer sur le bouton de verrouillage / libération d'écran de manière à dégager légèrement l'écran de l'appareil photo. L'écran est relevé en relevant le bord inférieur de l'écran. Vérifier à cette occasion que les doigts n'obturent pas l'objectif, le flash (s'il est relevé), le port AF ou le voyant de réception de télécommande ou de retardateur de la face avant de l'appareil photo. Immobiliser au mieux l'appareil photo, le diriger vers le sujet à photographier et faire la composition de l'image sur l'écran.

## Déclenchement de l'obturateur

Le déclencheur se déclenche en deux étapes. Régler tout d'abord la molette de mode en position **P**. Faire la composition de l'image à prendre dans le viseur ou sur l'écran. Enfoncer à mi-course le bouton de déclencheur pour assurer le calage automatique de la mise au point et de l'exposition. Dès qu'un faible signal sonore est entendu et que l'indicateur de calage exact AF de la partie inférieure gauche

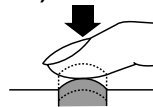

du viseur s'allume, le sujet est au point. Tant que le bouton du déclencheur est enfoncé à mi-course, le sujet restera net et le calage de l'exposition sera maintenu. Cette fonction a pour appellation "verrouillage AF/AE". Appuyer au maximum sur le bouton du déclencheur pour que l'obturateur se déclenche et que la photo soit prise. Après avoir pris la photo, l'image de la vue prise apparaît sur l'écran pendant un court instant tandis que le voyant d'accès de la carte clignote pendant quelques secondes alors que la sauvegarde de la vue est effectuée sur la carte. L'appareil photo prend quelques secondes pour mémoriser chaque vue sur la carte. Cependant, il est possible de prendre une série de quatre vues en mode d'exposition multiple jusqu'à ce que quatre segments de la jauge de mémoire soient indiqués. Lorsque la jauge de mémoire est pleine, il faudra attendre qu'au moins un segment de la jauge de mémoire s'éteigne avant de pouvoir continuer et prendre la vue suivante.

### Enfoncement à mi-course (appuyer doucement sur le déclencheur à mi-course)



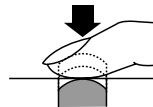

### Enfoncement complet (après une pression à mi-course, enfoncer complètement mais sans brutalité)





Si l'indicateur de calage exact AF clignote, cela signifie que le sujet n'est pas au point. Relever le doigt du bouton de déclencheur, refaire la composition de l'image en dirigeant cette fois-ci l'appareil photo vers une autre partie de l'image et enfoncer à nouveau le bouton du déclencheur à mi-course. Tout en maintenant le bouton de déclencheur enfoncé à mi-course, refaire la composition de l'image. Il faut cependant savoir que certains sujets sont difficiles à mettre au point. Si l'indicateur de rappel de flash  apparaît dans le viseur, la vue risque d'être sous-exposée auquel cas le flash doit être utilisé. Appuyer sur le bouton de flash  pour relever le flash et prendre la vue avec le flash.

## Utilisation de la fonction de zoom

Pour se rapprocher du sujet et l'agrandir dans le viseur, utiliser la bague de zoom et la tourner vers la gauche. Pour s'éloigner du sujet et réduire la taille du sujet observé dans le viseur, tourner la bague de zoom vers la droite. Il est possible de prendre une photo en se plaçant à 60 cm du sujet. Il est également possible de prendre des photos en plans très rapprochés dans les limites de 20 à 60 cm du sujet en réglant l'appareil photo en mode de grosplan. Pour régler l'appareil photo en mode de gros plan, presser et maintenir le bouton de gros plan  enfoncé et tourner la molette principale ou la molette secondaire jusqu'à ce que l'indicateur de gros plan  apparaisse sur l'écran de commande. Refaire cette opération pour faire disparaître l'indicateur de gros plan et ramener l'appareil photo en mode de fonctionnement normal.

## Utilisation du flash incorporé

Lorsque l'indicateur de flash  clignote dans le coin inférieur gauche du viseur, c'est l'indice qu'il n'y a pas assez de lumière pour prendre la photo normalement. Appuyer sur le bouton de flash  pour que le flash incorporé se relève et prendre la photo. Dès que le flash incorporé est sorti, l'indicateur de flash risque de continuer à clignoter jusqu'à la charge totale du flash. Lorsque la photo est prise, le flash se déclenche avec une intensité de l'éclair automatiquement ajustée pour que l'exposition soit optimale.



### Limites de portée du flash

ISO	Réglage WIDE maximum (limites WIDE)	Réglage TELE maximum (limites TELE)
<b>AUTO</b>	<b>0,6 à 8,9 m</b>	<b>0,5 à 7,4 m</b>
80	0,6 à 6,3 m	0,5 à 5,2 m
160	0,9 à 8,9 m	0,7 à 7,4 m
320	1,3 à 12,5 m	1,0 à 10,4 m

Utiliser le flash dans les limites de portée indiquées ci-dessous pour éviter toute surexposition ou sous-exposition de vos photos. Un déclenchement successivement d'une rafale d'éclairs risque de provoquer une surchauffe du flash. Ne pas le déclencher plus de 30 fois successivement. Après l'avoir utilisé pendant un long moment, laisser au flash le temps de refroidir pendant au moins 10 minutes entre chaque série d'utilisation. Faire en sorte que la face avant du flash soit toujours propre avant de l'utiliser.







## Sélection d'un mode de fonctionnement du flash

La sélection d'un mode de fonctionnement du flash détermine la façon dont le flash se déclenche et ceci permet d'obtenir les effets les plus divers. La sélection du mode d'exposition au flash se fait en appuyant et en maintenant la touche de sélection de mode de flash , puis en tournant la molette principale ou la molette secondaire vers la gauche ou vers la droite jusqu'à faire apparaître le réglage souhaité.





Affichage dans l'écran de commande	Mode de fonctionnement du flash	Fonction
(aucune indication)	Flash automatique	Ajuste la puissance de l'éclair en fonction de la luminosité du sujet.
 <b>SLOW</b> <b>2nd-CURTAIN</b>	Synchronisation lente	Le flash se déclenche juste avant la fin du déclenchement de l'obturateur. Lorsque 2nd-CURTAIN n'est pas sélectionné, l'appareil photo est réglé pour déclencher l'éclair au moment du déclenchement de l'obturateur (1st-CURTAIN).
	Flash d'appoint	Le flash se déclenche toujours quelles que soient les conditions d'éclairage.
	Atténuation de l'effet "yeux rouges"	L'appareil photo déclenche 10 courts éclairs afin de contracter la pupille des yeux et permettre d'atténuer l'effet "yeux rouges". Un délai d'environ 1 seconde est aménagé avant que l'obturateur se déclenche après avoir pressé à fond le bouton du déclencheur.

Le paramétrage du mode de commande de nombre d'éclairs disponibles est déterminé par la sélection du mode de prise de vues en cours.



### Modes de commande du flash pour les mode **P** (mode programmé) et **A** (mode de priorité à l'ouverture)

Affichage dans l'écran de commande	Mode de fonctionnement du flash	Atténuation de l'effet "yeux rouges"	Synchronisation du flash	Se déclenche automatiquement sous faible éclairage, lorsque le sujet est en contre-jour	Se déclenche toujours
(aucun)	Flash automatique	NON	1 <sup>er</sup> rideau	OUI	NON
	Flash automatique (Atténuation de l'effet "yeux rouges")	OUI	1 <sup>er</sup> rideau	OUI	NON
  <b>SLOW</b>	Synchronisation lente (Atténuation de l'effet "yeux rouges")	OUI	1 <sup>er</sup> rideau	OUI	NON
 <b>SLOW</b>	Synchronisation lente	NON	1 <sup>er</sup> rideau	OUI	NON
 <b>SLOW</b> <b>2nd-CURTAIN</b>	Synchronisation lente (2 <sup>ème</sup> rideau)	NON	2 <sup>ème</sup> rideau	OUI	NON
	Flash d'appoint	NON	1 <sup>er</sup> rideau	NON	OUI

### Modes de commande du flash pour les modes **S** (priorité à la vitesse d'obturation) et **M** (manuel)

Affichage dans l'écran de commande	Mode de fonctionnement du flash	Atténuation de l'effet "yeux rouges"	Synchronisation du flash	Se déclenche automatiquement sous faible éclairage, lorsque le sujet est en contre-jour	Se déclenche toujours
 	Flash d'appoint (Atténuation de l'effet "yeux rouges")	OUI	1 <sup>er</sup> rideau	NON	OUI
 <b>2nd-CURTAIN</b>	Flash d'appoint (2 <sup>ème</sup> rideau)	NON	2 <sup>ème</sup> rideau	NON	OUI
	Flash d'appoint	NON	1 <sup>er</sup> rideau	NON	OUI

### Utilisation de la compensation par contrôle du flash

La compensation par contrôle du flash peut être utilisée lorsqu'il est difficile de prendre un sujet au flash dont la luminosité est trop forte ou si le sujet est trop sombre. Pour ce faire, régler la molette de mode en position **P**, **A**, **S** ou **M** et appuyer sur le bouton de menu . À partir du mode de prise de vues, choisir l'indicateur de contrôle du flash  et régler la valeur de compensation par contrôle du flash. Après avoir appuyé sur le bouton  pour fermer le menu, prendre la vue. Pour débrayer le mode de compensation par contrôle du flash, il suffit de reprendre la procédure depuis le début et de choisir la valeur zéro comme valeur de compensation par contrôle du flash.

## Visionnement des images

L'accès au mode de visionnement afin de voir les photos prises est obtenu en réglant la molette de mode en position  $\square$  ou en positionnant la molette de mode sur **P**, **A**, **S** ou **M** en appuyant rapidement deux fois sur le bouton d'écran  $\square$ . L'image de la vue la plus récente apparaît sur l'écran. Appuyer sur la touche  $\blacktriangleleft$  ou  $\blacktriangleright$  pour afficher la vue précédente ou la vue suivante. Appuyer sur la touche  $\blacktriangleup$  ou  $\blacktriangledown$  pour sauter de dix vues avant la vue précédente ou de sauter de 10 vues plus loin après la vue suivante.

Pour agrandir l'image affichée, régler la molette de mode en position de lecture  $\square$ , puis tourner la molette principale vers la droite sur l'indicateur en forme de loupe **Q** (ou bien tourner la molette secondaire dans le sens des aiguilles d'une montre). À chaque fois que la molette de mode est tournée d'une position vers la droite, l'agrandissement de l'image affichée augmente. Se servir du bloc de touches fléchées pour opérer le déroulement de l'image vers la gauche, la droite, vers le haut ou vers le bas. Pour ramener l'image au format normal, tourner la molette principale vers la gauche (ou tourner la molette secondaire dans le sens inverse des aiguilles d'une montre).

Pour afficher plus d'une image sur l'écran,

utiliser le mode d'affichage en index. Régler la molette de mode en position de lecture  $\square$ , puis tourner la molette principale vers la gauche en direction de l'indicateur d'index  $\boxtimes$  (ou bien tourner la molette secondaire dans le sens inverse des aiguilles d'une montre). À chaque fois que la molette de mode est tournée d'une position vers la gauche, le nombre des images affichées en index augmente (4, 9, 16). Pour déplacer la surbrillance verte dans l'affichage en index, appuyer sur la touche  $\blacktriangleleft$  ou  $\blacktriangleright$  pour sélectionner l'image précédente ou l'image suivante. Appuyer sur la touche  $\blacktriangleup$  ou  $\blacktriangledown$  pour afficher l'image précédente ou l'image suivante. Dès que la surbrillance verte est sur l'image à sélectionner, tourner l'une ou l'autre molette vers la droite pour revenir en mode d'affichage d'une seule vue.

Pour quitter le mode de lecture, si la molette de mode est en position de lecture  $\square$ , positionner la molette de mode sur **P**, **A**, **S** ou **M**. Si la molette de mode est réglée sur **P**, **A**, **S** ou **M**, appuyer une seule fois sur le bouton d'écran  $\square$  pour éteindre l'écran.



Il est également possible d'utiliser le menu de mode de lecture pour configurer un visionnement en diaporama qui affichera automatiquement et en continu chaque image pendant 5 secondes en commençant par l'image en cours d'affichage jusqu'à ce que le bouton  $\odot$  ou le bouton  $\ominus$  soit pressé.

## Affichage des informations d'image

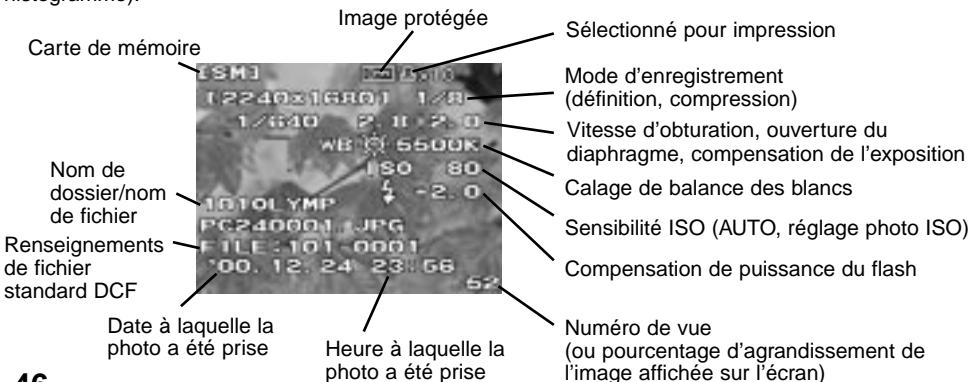

Tout en visionnant une image pendant le mode de lecture, il est possible d'afficher les informations relatives aux paramètres correspondant au moment où la photo a été prise. Régler la molette de mode en position de lecture  $\square$  (ou bien à l'aide de la molette de mode placée sur **P**, **A**, **S** ou **M**, appuyer rapidement deux fois sur le bouton d'écran  $\square$ ). Appuyer et immobiliser le bouton INFO (INFO), puis tourner la molette principale ou la molette secondaire vers la droite ou vers la gauche pour choisir l'un des trois formats d'affichage d'informations à superposer sur l'image affichée. Si la fonction d'histogramme est sollicitée, un affichage supplémentaire fera apparaître l'histogramme. Il est possible de solliciter la fonction d'affichage d'histogramme pendant la prise de vues. Un exemple d'affichage est représenté ci-dessous indiquant toutes les informations affichées (sans histogramme).



## Protection des images

Les images mémorisées sur une carte peuvent être protégées afin d'éviter tout effacement intempestif. Passer en mode de lecture et faire apparaître l'image à protéger. Appuyer sur le bouton de protection . L'indicateur d'image protégée est affiché sur l'image. Pour supprimer la protection, faire apparaître l'image protégée, puis appuyer sur le bouton de protection  de manière à libérer la protection et faire disparaître l'indicateur. Pour protéger toutes les images d'une carte de mémoire SmartMedia, coller un autocollant de protection sur la carte. Veuillez noter que la protection d'une image ne la protège pas lorsque la carte est formatée.

## Suppression des images

Les images assez mal exposées ou d'autres images que l'on ne souhaite plus conserver peuvent être supprimées afin d'aménager de la place sur la carte. Passer en mode d'affichage pour faire apparaître l'image à supprimer. (Il est également possible d'effacer des images à partir de l'affichage en index. Pour ce faire, il suffit de déplacer la surbrillance verte et de l'amener sur l'image à supprimer.) Appuyer sur le bouton d'effacement d'image , appuyer sur la touche  pour choisir YES, puis sur la touche . Le voyant d'accès de carte clignote pendant que l'image sélectionnée est supprimée de la carte. Pour effacer toutes les vues d'une carte, choisir la carte sur laquelle se trouvent les images à effacer. Utiliser l'option d'effacement de carte de la fonction CARD SETUP à partir du mode de prise de vues pour effacer toutes les vues de la carte de mémoire.

## Copie des images sur une autre carte

Lorsque deux cartes sont installées en même temps dans l'appareil, il est possible de copier les images d'une carte à l'autre ou encore de copier la totalité des images d'une carte à l'autre. Introduire les cartes source et destination dans l'appareil photo.

## Formatage d'une carte







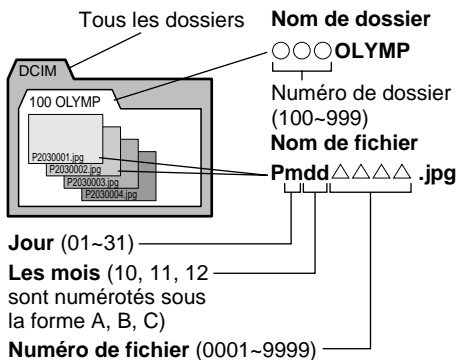

Si une carte a été formatée pour être utilisée dans un ordinateur ou un autre appareil photo, elle doit être à nouveau formatée pour être utilisée avec cet appareil photo. Le formatage supprime toutes les images et les informations mémorisées sur la carte.

## Schéma d'attribution de nom aux fichiers d'image

L'appareil photo attribue automatiquement un nom de fichier à chaque image et le sauvegarde dans un dossier sur la carte. Ces noms de fichier peuvent être utilisés ultérieurement à des fins de sélection et de traitement des images sur un ordinateur. L'attribution des noms de dossier est accompli à l'aide de trois chiffres sous le format **nnnOLYMP**. L'attribution des noms de fichier est accompli à l'aide de quatre chiffres sous le format **Pmdd△△△△.jpg**.



Après avoir pris 9999 vues, le compteur revient à 0001 avant de prendre la vue suivante, le numéro de dossier augmente par unité à la fois pour affecter un nom et créer un nouveau dossier où l'image suivante (fichier) sera sauvegardé.





Régler la molette de mode sur l'indicateur de configuration / connexion , puis appuyer sur le bouton de menu . À l'aide du bloc de touches fléchées, appuyer sur la touche  ou  pour choisir FILE NAME. Appuyer sur la touche  pour déplacer la surbrillance verte vers la droite. Appuyer sur la touche  ou  pour déplacer la surbrillance verte sur AUTO ou RESET. Appuyer sur le bouton  pour retenir le réglage, puis appuyer sur le bouton  pour fermer le menu.

La rubrique FILE NAME permet de choisir le schéma d'attribution de nom dans le menu de mode de configuration / connexion. La sélection de AUTO permet de numéroté tous les fichiers et les dossiers consécutivement pour chaque carte utilisée pour avoir l'assurance qu'aucune duplication de nom de fichier ne se produise. La sélection de RESET permet de redémarrer le numérotage à chaque fois qu'une carte est introduite dans l'appareil photo.



## Sélection des images pour exécuter une impression

Il est possible de sélectionner des images individuellement ou toutes les images à des fins d'impression à l'aide d'une imprimante DPOF ou par un service d'impression DPOF.



### Sélection individuelle d'images à des fins d'impression

Introduire et sélectionner la carte sur laquelle se trouvent les images à sélectionner pour exécuter l'impression. Régler la molette de mode sur le mode de réservation d'impression . Utiliser le bloc de touches fléchées pour afficher l'image souhaitée à des fins d'impression puis appuyer sur le bouton . Appuyer sur la touche  ou  pour sélectionner le nombre d'épreuves à imprimer, puis appuyer sur le bouton . Le symbole de réservation d'impression  apparaît sur l'image en même temps que le nombre d'épreuves sélectionnées. Refaire cette opération pour sélectionner et marquer d'autres images à des fins d'impression. Repositionner la molette de mode pour quitter le mode de réservation d'impression. Pour annuler une sélection, refaire la procédure et sélectionner zéro pour le nombre de copies.

### Sélection ou annulation de toutes les images à des fins d'impression



Introduire et sélectionner la carte sur laquelle se trouvent les images à sélectionner pour exécuter l'impression. Régler la molette de mode sur le mode de réservation d'impression  et appuyer sur le bouton de menu . Utiliser la rubrique de réservation d'impression du menu de mode de réservation d'impression  pour sélectionner ou annuler toutes les images à imprimer d'une carte.

### Sélection des images avec apposition de la date ou de l'heure

Introduire et sélectionner la carte de mémoire sur laquelle se trouvent les images à sélectionner pour y apposer la date ou l'heure. Régler la molette de mode sur le mode de réservation d'impression  et appuyer sur le bouton de menu . À partir du menu de mode de réservation d'impression, utiliser la rubrique d'apposition de la date ou de l'heure  pour apposer la date ou l'heure sur les épreuves d'impression.

### Sélection ou annulation d'impression en index

Introduire et sélectionner la carte de mémoire sur laquelle se trouvent les images à sélectionner pour exécuter une impression d'index. Régler la molette de mode sur le mode

de réservation d'impression  et appuyer sur le bouton de menu . À partir du menu de mode de réservation d'impression, utiliser la rubrique d'impression en index pour sélectionner ou annuler toutes les sélections précédentes d'images à imprimer.

## Lecture des images à partir d'un ordinateur

Il est possible d'utiliser le câble USB fourni avec l'appareil photo pour raccorder l'appareil et un ordinateur équipé d'une interface USB et de lire les images de l'une ou l'autre carte placée dans l'appareil photo à l'aide de l'ordinateur. L'équipement suivant est nécessaire :

- Le câble USB fourni avec l'appareil photo.
- Le pilote USB. Le pilote USB est fourni avec le programme CAMEDIA Master 2.5. Il est possible de télécharger les plus récentes mises à niveau du programme à partir du site Internet Olympus [www.olympus-europa.com](http://www.olympus-europa.com) ou en prenant contact avec un service après-vente Olympus agréé.
- Un ordinateur compatible IBM PC/AT avec Windows 98, Windows 98 deuxième édition ou Windows 2000 installé.
- Un ordinateur Macintosh ou iMac avec Mac OS 8.6 à 9.0 installé.

**Consulter le manuel de référence du CD-ROM pour obtenir de plus amples détails sur le CD de logiciel.**

## Dispositifs optionnels de lecture de carte

Il est également possible de se servir des dispositifs mentionnés pour lire les fichiers d'image d'une carte dans la mesure où l'ordinateur est équipé d'un port USB. Avant de faire l'achat de l'un de ces dispositifs optionnels, vérifier au préalable que le dispositif choisi est compatible avec l'ordinateur utilisé. Se renseigner auprès d'un service après-vente Olympus agréé pour obtenir de plus amples détails à ce sujet.

### Pour lire une carte de mémoire SmartMedia

- **Adaptateur de disquette FlashPath MAFP-2NE.** Un lecteur de disquette 3,5 pouces est requis.
- **Adaptateur de carte PC MA-2E.** Une fente de chargement de carte PCMCIA est requise.
- **Dispositif de lecture/écriture sur SmartMedia MAUSB-2.** Un connecteur USB est requis.

### Pour lire une carte de mémoire CompactFlash

- **Adaptateur de carte PC.** Une fente de chargement de carte PCMCIA est requise.



## Sélection du mode de prise de vues

Régler la molette de mode en position **P**, **A**, **S** ou **M** pour choisir le mode de prise de vues.



- **P (Mode programmé)** L'appareil photo sélectionne automatiquement la valeur d'ouverture du diaphragme et la vitesse d'obturation idéales pour les vues.
- **A (Mode de priorité à l'ouverture du diaphragme)** Il est possible de régler la valeur d'ouverture du diaphragme pendant que l'appareil photo sélectionne automatiquement la vitesse d'obturation appropriée. Une valeur d'ouverture du diaphragme élevée rend le sujet net et l'arrière-plan volontairement flou tandis qu'une faible valeur d'ouverture du diaphragme permet de rendre les sujets et l'arrière-plan nets et de photographier des groupes ou des paysages.
- **S (Mode de priorité à la vitesse d'obturation)** La vitesse d'obturation peut être choisie tandis que l'appareil sélectionne le réglage d'ouverture du diaphragme approprié. Se servir d'une vitesse d'obturation rapide pour fixer le sujet en mouvement ou sélectionner une vitesse d'obturation plus lente pour créer volontairement un flou de mouvement.
- **M (Mode de réglage manuel)** La valeur d'ouverture du diaphragme et de la vitesse d'obturation peuvent être sélectionnées manuellement afin de produire des effets spéciaux sur les photographies.

## Réglage de la valeur d'ouverture du diaphragme

Régler la molette de mode en position **A** (mode de priorité à l'ouverture) et tourner la molette principale ou la molette secondaire pour changer la valeur d'ouverture du diaphragme par incréments de 1/3 d'ouverture. Tourner la molette principale vers la droite (ou tourner la molette secondaire dans le sens des aiguilles d'une montre) pour obtenir une plus grande valeur d'ouverture du diaphragme ou bien tourner la molette principale vers la gauche (ou tourner la molette secondaire dans le sens inverse des aiguilles d'une montre) pour obtenir une plus petite valeur d'ouverture du diaphragme. La valeur d'ouverture du diaphragme sélectionnée est affichée dans le viseur et sur l'écran de commande. Le diamètre de l'ouverture du diaphragme est inversement proportionnel à la valeur d'ouverture du diaphragme. Plus la valeur d'ouverture du diaphragme est élevée et plus le diamètre de l'ouverture est faible et plus la profondeur de champ est longue, ce qui permet de rendre à la fois le sujet et l'arrière-plan nets. Plus la valeur d'ouverture du diaphragme est réduite et plus le diamètre de l'ouverture est grand et plus la profondeur de champ est courte, ce qui permet de rendre le sujet net sur un arrière-plan flou.

## Sélection de la méthode de mesure

La méthode de mesure détermine la façon dont l'appareil photo mesure la luminosité du sujet dans une vaste zone ou une zone réduite de l'image composée dans le viseur. Appuyer et maintenir le bouton de mesure  enfoncé qui se trouve à la partie supérieure de l'appareil photo, puis tourner la molette principale ou la molette secondaire jusqu'à ce que l'icône de méthode de mesure souhaité apparaisse dans le viseur ou sur l'écran de commande.

Écran de commande	Méthode
ESP	Mesure ESP numérique. Mesure la totalité de l'image de sorte que non seulement l'analyse de la luminosité générale mais aussi des plages lumineuses est effectuée. N'apparaît que sur l'écran de commande.
	Mesure moyenne centrale pondérée. Mesure la totalité de l'image tout en se concentrant sur la mesure de la plage indiquée dans le viseur, une plage environ trois fois plus grande que la taille de l'indicateur de plage de mesure ponctuelle. Apparaît dans le viseur et sur l'écran de commande.
	Plage de mesure moyenne centrale pondérée. Se concentre sur la mesure de la lumière de la plage centrale de l'image indiquée dans le viseur, une plage d'environ 1,2 % de la taille du viseur. Apparaît dans le viseur et sur l'écran de commande.

## Réglage de la vitesse d'obturation

Régler la molette de mode en position **S** (mode de priorité à la vitesse d'obturation) et tourner la molette principale ou la molette secondaire pour changer la vitesse d'obturation. Chaque mouvement de la molette accroît (ou diminue) la vitesse d'obturation par incréments de 1/3. Tourner la molette principale vers la droite (ou tourner la molette secondaire dans le sens des aiguilles d'une montre) pour obtenir une vitesse d'obturation plus rapide ou bien tourner la molette principale vers la gauche (ou tourner la molette secondaire dans le sens inverse des aiguilles d'une montre) pour obtenir une vitesse d'obturation plus lente. (limites de réglage de 1/640<sup>e</sup> à 2 sec.) La vitesse d'obturation sélectionnée est affichée dans le viseur et l'écran de commande. Le flash incorporé risque de s'avérer inefficace avec des vitesses d'obturation égales ou supérieures à 1/250<sup>e</sup>.

## Mise au point

L'appareil photo fait automatiquement la mise au point sur le sujet.

Placer le levier de mode de mise au point en position AF (mise au point automatique). Composer l'image en plaçant l'indicateur de cible AF au centre dans le viseur. Si la composition de l'image est faite sur l'écran, vérifier que le sujet se trouve au centre de l'écran. Enfoncer à mi-course le bouton du déclencheur jusqu'à ce que l'appareil émette un bip sonore et que l'indicateur de calage exact AF du viseur s'allume pour enfoncer au maximum le bouton du déclencheur.

### Mise au point des sujets sur lesquels la mise au point est difficile à faire

Si l'indicateur de calage exact AF dans le coin inférieur gauche du viseur continue à clignoter, c'est l'indice que l'appareil photo ne peut pas faire automatiquement la mise au point sur le sujet. Certains sujets sont difficiles à mettre au point.

#### Sujet à faible contraste

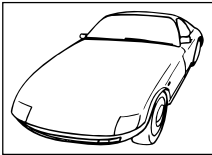

Un sujet comportant des motifs sans définition précise peut être difficile à mettre au point.

#### Sujet avec un reflet dans la zone centrale

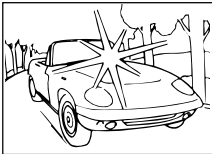

Un sujet avec un reflet central peut être difficile à mettre au point.

#### Deux objets placés à des distances différentes de l'appareil

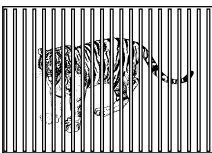

L'appareil ne peut pas faire la mise au point automatique sur un sujet alors que deux objets observés dans le viseur se trouvent à des distances différentes de l'appareil.

#### Sujet sous un éclairage public et provenant de fenêtres



Un sujet photographié de nuit et placé sous un éclairage ou des dispositifs d'éclairage publics ou encore sous un éclairage provenant des fenêtres d'un immeuble peut être difficile à mettre au point.

## Sujet sans lignes verticales

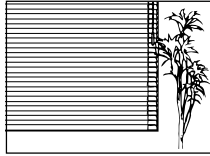

L'appareil ne peut pas faire la mise au point automatique sur un sujet uniquement composé de lignes horizontales. Tenir l'appareil en position verticale, appuyer à mi-

course sur le bouton du déclencheur et maintenir ce dernier enfoncé pour verrouiller la mise au point. Réorienter l'appareil en position horizontale, refaire la composition de l'image, puis enfoncer à fond le bouton du déclencheur pour prendre la photo.

## Sujet en mouvement

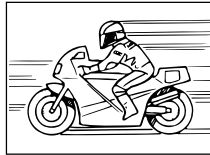

Il est impossible de fixer un sujet se déplaçant rapidement dans la partie centrale du viseur suffisamment longtemps pour que la mise au point automatique puisse

être utilisée de sorte qu'il faut dans ce cas verrouiller la mise au point sur un sujet se trouvant à la même distance de l'appareil que le sujet à photographier, guetter l'apparition du sujet et prendre la photo dès qu'il est capté.

## Photographie prise au travers d'une vitre ou photographie d'une surface réfléchissant de la lumière

Quand une photo est prise au travers d'une vitre ou qu'une surface réfléchissant de la lumière telle qu'une plaque de métal brillante est photographiée, la mise au point risque d'être difficile à faire. Si ce genre de problème se produit, régler le sélecteur de mode de mise au point sur MF (mise au point manuelle) et faire manuellement la mise au point sur le sujet.

## Sujets en contre-jour

Il peut s'avérer difficile de faire la mise au point sur des sujets placés devant une puissante source lumineuse de contre-jour. Il faut dans ce cas régler le sélecteur de mode de mise au point sur MF (mise au point manuelle) et faire manuellement la mise au point sur le sujet.

Dans ce genre de situation, il est possible d'utiliser une méthode de mise au point de rechange. Faire la composition de l'image en plaçant l'indicateur de cible AF visible dans le viseur sur un sujet placé à la même distance que le sujet à photographier. Appuyer à mi-course sur le bouton du déclencheur pour faire la mise au point sur le sujet de rechange, puis sans relâcher la pression du bouton de déclencheur, refaire la composition de l'image en incluant le sujet d'origine et appuyer à fond sur le bouton du déclencheur pour prendre la photo. (Si un sujet se déplaçant rapidement doit être pris, maintenir le bouton de déclencheur enfoncé à mi-course jusqu'à l'apparition du sujet dans le viseur.)

## Mise au point manuelle

Tourner le sélecteur de mode de mise au point sur la position MF (mise au point manuelle). Tourner la bague de mise au point manuelle jusqu'à ce que le sujet observé dans le viseur ou sur l'écran soit net. L'image sur l'écran est deux fois plus grande afin de faciliter la mise au point tandis que la distance qui sépare l'appareil photo du sujet est affichée dans la partie inférieure gauche de l'écran comme aide à la mise au point.

## Compensation de l'exposition

Se servir de la compensation de l'exposition pour accroître ou diminuer manuellement le réglage d'exposition automatiquement sélectionné par l'appareil photo afin d'éclaircir ou d'assombrir l'image. Régler la molette principale ou la molette secondaire en position **P**, **A** ou **S**. Tout en maintenant le bouton de compensation d'exposition  enfoncé, actionner la molette principale ou la molette secondaire pour choisir l'exposition. La compensation de l'exposition peut être réglée dans les limites de  $\pm 3\text{EV}$  par paliers de  $1/3\text{EV}$ . Il est possible de confirmer la luminosité dans les limites de  $\pm 2\text{EV}$  sur l'écran.

## Calage AE

Diriger l'appareil photo vers le sujet, appuyer sur le bouton de verrouillage automatique de l'exposition (AEL), enfoncer à mi-course le bouton de déclencheur pour caler automatiquement la mise au point et appuyer à fond sur le bouton de déclencheur pour prendre la photo. Le verrouillage de l'exposition est conservé aussi longtemps que le bouton (AEL) est maintenu pressé, ce qui permet de continuer à photographier avec le même réglage d'exposition.

## Exposition automatique différenciée

L'appareil photo peut être réglé pour une exposition automatique différenciée avec trois sortes de réglage d'exposition différent par paliers d'exposition de  $1/3\text{EV}$ ,  $2/3\text{EV}$  ou  $1\text{EV}$  exposition totale pour chaque vue.

## Modification du paramètre ISO

Le paramètre ISO est l'équivalent des réglages de sensibilité ISO effectués sur un appareil photo reflex à film 35mm ordinaire.

## Balance des blancs

La lumière peut influencer la façon dont l'appareil photo reproduit les couleurs. Normalement, l'appareil photo se sert d'une plage blanche de l'image de composition comme base pour reproduire les couleurs, mais si l'image ne comporte aucune plage blanche ou encore si la prise de vues est effectuée sous un éclairage artificiel (notamment sous un éclairage fluorescent), il peut s'avérer nécessaire de refaire le calage de balance des blancs afin d'obtenir une reproduction naturelle des couleurs dans vos photos. Il existe trois façons de faire le calage de la balance des blancs.

- **Calage de balance des blancs automatique.** L'appareil exécute automatiquement l'équilibre chromatique en utilisant une plage blanche de l'image de composition comme moyen de référence. Appuyer et maintenir le bouton de sélection de mode de balance des blancs (WB) enfoncé, puis tourner la molette principale ou la molette secondaire jusqu'à l'apparition de – A– dans le viseur et sur l'écran de commande ou que AUTO WB apparaisse sur l'écran et prendre la photo.
- **Calage de balance des blancs de référence rapide.** Sous la même source d'éclairage qui doit être utilisée pour prendre la photo, diriger l'appareil vers une surface blanche (un mur, une feuille de papier, etc.) cadrer la surface blanche au maximum dans le viseur, puis appuyer sur le bouton de calage de balance des blancs de référence rapide (WB) implanté sur la face avant de l'appareil photo. Lorsque le message GOOD apparaît sur l'écran, appuyer sur le bouton (M) pour mémoriser le réglage, puis prendre la photo. Si le message NO GOOD apparaît, cela signifie qu'il n'y a pas suffisamment de surface blanche à analyser, que la surface blanche réfléchit trop de lumière ou que la couleur sur les bords de la feuille de papier créent une interférence avec l'opération de mémorisation.
- **Calage de balance des blancs de présélection.** Appuyer et maintenir le bouton de sélection de mode de balance des blancs (WB) enfoncé, puis tourner la molette principale ou la molette secondaire jusqu'à l'apparition du réglage de température de couleur souhaité et relâcher le bouton (M). Choisir AUTO, ce qui correspond à un réglage de température de couleur compris entre 3 000 K et 7 500 K ou une référence rapide.

## Réglage du mode d'enregistrement

Les réglages de mode d'enregistrement déterminent la qualité des images et affectent également la taille des fichiers. Plus la qualité est élevée, plus le volume du fichier d'image est important. Appuyer et maintenir le bouton de sélection de mode d'enregistrement (Ⓢ) enfoncé, puis tourner la molette principale ou la molette secondaire jusqu'à ce que la qualité d'image désirée apparaisse sur l'écran de commande (TIFF, SHQ, HQ, SQ ou bien tourner la molette vers la droite pour les faire apparaître dans l'ordre inverse comme suit : TIFF (format pour fichier d'image étiqueté) SHQ (super haute qualité), HQ (haute qualité) et SQ (qualité normale).

Qualité	Définition (nombre de pixels)	Compression <sup>1</sup>
TIFF	2 240 x 1 680	1:1
SHQ	2 240 x 1 680	1:2,7
HQ	2 240 x 1 680	1:8
SQ	1 280 x 960	1:8

### <sup>1</sup> Évaluation approximative.

La définition (nombre de pixels) et les taux de compression sont ajustés dans le mode de prise de vues pour chaque réglage.

## Réglage de netteté

En mode de prise de vues, les réglages de netteté des images HARD, NORMAL ou SOFT peuvent être sélectionnés.

## Réglage de contraste

En mode de prise de vues, les réglages de contraste HIGH, NORMAL ou LOW sont sélectionnés pour ajuster le pourcentage de gradation entre les zones de différente luminosité de l'image photo.

## Exposition multiple en mode de prise de vues en série

Lorsque l'appareil photo est réglé en mode de prise de vues en série, appuyer et maintenir le bouton de déclencheur enfoncé pour prendre une série rapide de quatre vues. Régler la molette de mode en position **P**, **A**, **S** ou **M**, puis appuyer et maintenir le bouton de commande (Ⓢ) enfoncé pour que l'indicateur de mode de prise de vues en série (Ⓢ) apparaisse sur l'écran de commande. Appuyer et maintenir le déclencheur enfoncé pour que l'appareil photo prenne une série de photos (une à quatre) tant que le bouton du déclencheur est maintenu enfoncé. L'appareil photo prend les photos suivant une exposition identique tandis que le mode d'exposition automatique différenciée

prend plusieurs vues suivant des expositions différentes.

## Utilisation du retardateur

Le retardateur temporise le déclenchement de l'obturateur pendant 12 secondes et ceci vous permet de vous intégrer dans une photo de groupe.

## Utilisation de la télécommande

### RM-1

Alors que l'appareil est réglé en mode de télécommande, la télécommande RM-1 peut être utilisée pour déclencher l'obturateur de l'appareil.

## Utilisation du câble de déclenchement RM-CB1 optionnel

Utiliser le câble de déclenchement pour empêcher l'appareil photo de bouger si cela risque de se produire en enfonçant le bouton de déclencheur ou en photographiant à une vitesse d'obturation lente.

## Utilisation de la chronophotographie

En mode chronophotographie, l'appareil photo prend automatiquement des photos suivant l'intervalle spécifié. L'intervalle peut être spécifié en heures et minutes dans les limites d'une minute à 24 heures. L'appareil photo continuera à prendre des photos en mode de chronophotographie jusqu'à épuisement total de l'énergie des piles ou jusqu'à ce que la carte de mémoire sélectionnée soit complètement pleine. L'adaptateur d'alimentation secteur doit être utilisé lorsque la prise de vues est effectuée en mode de chronophotographie longue durée pour économiser les piles. Pour obtenir de plus amples détails et les renseignements importants à propos de cette fonction, consulter le manuel de référence du CD-ROM fourni avec cet appareil photo.







## Utilisation du flash extérieur spécialisé FL-40 optionnel

Utiliser le flash extérieur spécialisé FL-40 optionnel exclusivement conçu pour être utilisé avec cet appareil photo, seul ou avec le flash incorporé. Avant de faire usage du flash extérieur spécialisé, lire les instructions qui accompagnent le flash FL-40.

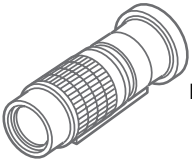

Se servir du flash extérieur spécialisé de la même façon que le flash incorporé. Un flash extérieur générique et la griffe porte-accessoires optionnelle FL-BK01 peuvent être également utilisés.

## Utilisation d'une lentille de conversion en option



Les lentilles de conversion mentionnées ci-dessous peuvent être utilisées avec cet appareil photo. Avant d'utiliser les lentilles de conversion, s'assurer que le zoom de l'appareil photo est réglé en position TELE ou WIDE suivant le réglage requis.

Lentille de conversion		Réglage de zoom	Affichage sur l'écran de commande
Type	Méthode de fixation		
 <p>Bague-allonge téléphoto 300 Pro 3 fois TCON-300 f/2,8 f = équivalent à 420 mm Diamètre de filtre: 49 mm Traitement multicouches</p>	Potence de fixation	TELE	 <p>clignote</p>
 <p>Bague-allonge téléphoto Pro 1,45 fois TCON-14B f/2,4 f = équivalent à 200 mm Diamètre de filtre: 86 mm Traitement multicouches</p>	Vis	TELE	
 <p>Bague-allonge grand angle Pro 0,8 fois WCON-08B f/2 f = équivalent à 28 mm Diamètre de filtre: 105mm Traitement multicouches</p>	Vis	WIDE	 <p>s'allume</p>
 <p>Bague-allonge macrophotographie Pro MCON-35 f/2 à f/2,4 Possibilité de photographier un format pouvant aller jusqu'à 49 x 37 mm Diamètre de filtre: 72 mm Traitement multicouches</p>	Vis	WIDE-TELE	

### Comment sélectionner le mode de lentille de conversion (non pas pour une prise de vues en gros plan)

Appuyer et maintenir le bouton macro  enfoncé, puis tourner la molette principale ou la molette secondaire jusqu'à ce que l'indicateur de lentille de conversion  apparaisse sur l'écran de commande. Si une Bague-allonge téléphoto 300 Pro 3 fois est montée sur l'appareil photo, l'indicateur clignote. Dans le cas contraire, l'indicateur ne clignote pas.

### Configuration de prise de vues en gros plan avec une lentille de conversion

Régler la molette de mode de configuration / connexion en position  et appuyer sur le bouton de menu. Dans le menu de configuration / connexion, sélectionner l'indicateur de mode macro / lentille de conversion .

### Son de déclenchement de l'obturateur

Il est possible de régler l'appareil à partir du mode de prise de vues pour qu'il produise un son au moment du déclenchement de l'obturateur pendant la prise de vues bien qu'il soit également possible d'interrompre cette fonction. Si l'appareil est réglé pour avertir l'opérateur et produire un bip sonore, ceci permettra de savoir que l'obturateur s'est déclenché lorsque la télécommande ou le câble de déclenchement souple est utilisé pour prendre la photo. Si l'appareil est réglé pour avertir l'opérateur et produire un bip sonore, il est également possible d'ajuster le volume sonore.

### Son d'avertissement

Il est possible de régler l'appareil à partir du mode de prise de vues pour qu'il produise deux bips sonores lorsque la mise au point est calée ou un seul bip sonore lorsque l'exposition est calée bien qu'il soit également possible de débrayer cette fonction. Se servir du mode prise de vues pour configurer cette fonction.

### Durée d'affichage de contrôle

Il est possible de régler l'appareil à partir du mode de prise de vues sur une durée spécifique d'affichage de l'image sur l'écran juste après qu'elle ait été prise. Trois réglages sont possibles : AUTO, OFF, 5sec.

### Mode de veille

L'appareil peut être réglé à partir du mode de prise de vues sur la durée pendant laquelle l'appareil photo reste inactif avant de se commuter en mode de veille. Si l'appareil photo se commute en mode de veille, l'écran, l'écran de commande et l'affichage du viseur s'éteignent afin de ne pas gaspiller l'énergie des piles ou bien l'appareil photo s'arrête automatiquement suivant le réglage de la molette de mode. Pour rétablir le mode de fonctionnement normal de l'appareil après qu'il soit commuté en mode de veille, il suffit d'appuyer sur n'importe quel bouton. Si l'appareil photo reste inactif en mode de veille pendant une heure, il s'arrêtera automatiquement. Pour rétablir le mode de fonctionnement normal et intégral de l'appareil, il suffit de couper son alimentation, puis de la rétablir.

OFF	L'appareil photo n'est jamais commuté en mode d'inactivité. L'appareil photo ne se commute ni en mode de veille si ne s'arrête tout seul.
1MIN	<b>L'appareil photo est commuté en mode de veille s'il reste en état d'inactivité pendant 1 minute.</b>
2MIN	L'appareil photo est commuté en mode de veille s'il reste en état d'inactivité pendant 2 minutes.
5MIN	L'appareil photo est commuté en mode de veille s'il reste en état d'inactivité pendant 5 minutes.
10MIN	L'appareil photo est commuté en mode de veille s'il reste en état d'inactivité pendant 10 minutes.





## **Mode de données RAW**



Utiliser les réglages du mode de prise de vues pour régler l'appareil photo en mode de données RAW. Lorsque l'appareil photo est réglé en mode de données RAW, les images sont enregistrées sous la forme de données à 10 bits par canal à partir du dispositif à transfert de charges (CCD) et ceci produit un fichier dont la taille est très volumineuse (environ 7,6 Mo), les images n'étant pas compressées.

- Pour que les fichiers enregistrés en données RAW puissent être manipulés, le logiciel CAMEDIA Master 2.5.

## Utilisation des menus













Utiliser les menus pour effectuer la configuration des modes de fonctionnement de l'appareil photo. Quatre menus sont disponibles. L'ouverture d'un menu s'effectue en réglant la molette de mode sur la position appropriée et en appuyant sur le bouton de menu .

Molette de mode	Mode	Appuyer sur le bouton  pour afficher:
<b>P, A, S ou M</b>	Prise de vues	Menu de mode prise de vues
	Lecture	Menu de mode de lecture
	Réservation d'impression	Menu de mode de réservation d'impression
	Configuration/connexion	Menu de mode de configuration/connexion

Pour ouvrir le menu souhaité, régler la molette de mode sur la position appropriée. Appuyer sur le bouton de menu  pour ouvrir le menu sur l'écran. Se servir du bloc de touches fléchées et appuyer sur la touche  pour déplacer la surbrillance verte vers le bas dans le menu ou sur la touche  pour déplacer la surbrillance verte vers le haut dans le menu.

### Remarque

Certains menus ont plus d'une page. La notation dans le coin supérieur droit de la page permet de savoir quelle page est ouverte. Par exemple, si 1/3 apparaît, la page 1 de 3 pages de menu est ouverte. L'affichage de la page suivante du menu ouvert est obtenue en appuyant tout simplement sur la touche  alors que la surbrillance verte est sur la dernière sélection.













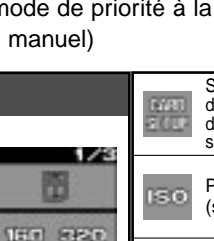

Alors que la surbrillance verte se trouve sur l'option à régler, appuyer sur la touche  pour déplacer la surbrillance verte vers la droite. Choisir le paramétrage souhaité. Si plusieurs options sont proposées pour le même paramètre, appuyer sur la touche  ou  pour déplacer la surbrillance verte sur le paramètre souhaité et appuyer enfin sur le bouton . Si le paramètre exige de saisir une valeur ( un nombre pour une date ou l'heure, choisir ON ou OFF), appuyer sur la touche  ou  pour déplacer la surbrillance verte sur le paramètre souhaité et appuyer sur la touche  ou  jusqu'à ce que la valeur souhaitée du paramètre choisi apparaisse et appuyer enfin sur le bouton . Lorsque plus d'un réglage est nécessaire (spécification de l'heure, par exemple), la surbrillance verte se déplacera jusqu'à la position du réglage suivant pour que la valeur de ce réglage puisse être choisie avec la touche  ou . Après avoir appuyé sur le bouton  pour conserver vos choix, la surbrillance verte retournera à droite. Lorsque le réglage de tous les paramètres a été fini, appuyer sur le bouton  pour fermer le menu. Consulter les tableaux des pages suivantes car ils indiquent en détail le contenu des menus et leurs paramètres.

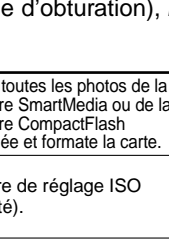



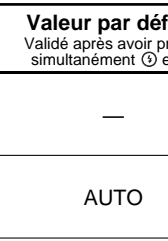









## Liste des menus





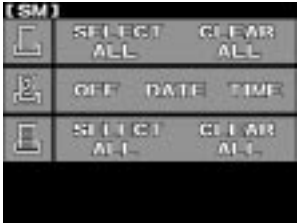





Consulter le manuel de référence du CD-ROM pour obtenir de plus amples détails sur le CD de logiciel.



Menus de mode de prise de vues pour les modes **P** (mode programmé), **A** (mode de priorité à l'ouverture du diaphragme), **S** (mode de priorité à la vitesse d'obturation), **M** (Mode de réglage manuel)

		Valeur par défaut Validé après avoir pressé simultanément  et 
<b>1/3</b> 		Supprime toutes les photos de la carte de mémoire SmartMedia ou de la carte de mémoire CompactFlash sélectionnée et formate la carte.
		Paramètre de réglage ISO (sensibilité).
		Exposition automatique différenciée du même sujet par trois vues rapides avec des expositions différentes.
		Contrôle de puissance du flash.
<b>2/3</b> 		Netteté.
		Contraste général de la photo.
		Mode d'enregistrement (qualité, définition, compression).
		Détermine l'intervalle de temps (specifie l'intervalle de temps entre chaque vues prise en mode de chronophotographie automatique).
<b>3/3</b> 		Paramètre de sonorité d'obturateur (forte, faible, OFF).
		Bip sonore de rappel (activation, désactivation).
		Supprime toutes les images d'une carte et formate la carte.
		Paramètre de temporisateur de veille.

Menu de mode de lecture 		Valeur par défaut Validé après avoir pressé simultanément  et 
	 Diaporama (visionnement automatique).	—
	 Copie d'images de carte à carte.	—
	 Supprime toutes les images d'une carte et formate la carte.	—
	 Luminosité d'écran.	±0*













Menu de mode de réservation d'impression 		
	 Sélectionne ou annule la sélection de toutes les images d'impression.	—
	 Règle la date ou l'heure à imprimer sur les épreuves d'impression.	OFF*
	 Sélectionne toutes les images pour une impression en index.	—

Menu de mode de configuration/connexion 		
<p>1/2</p>  <p>2/2</p> 	 Détermine si une lentille de conversion  est sélectionnée lorsque le bouton de gros plan  est pressé.	*
	 Règle le format année/mois/jour.	Année/mois/jour*
	 Règle l'horodatage actuel courant.	*
	 Après avoir introduit une nouvelle carte de mémoire, le numérotage des fichiers peut être redémarré (RESET) ou bien poursuivre le numérotage continu des fichiers (AUTO).	AUTO*
	 Images mémorisées au format RAW (données non traitées, non compressées).	OFF*
 Fait apparaître ou disparaître l'histogramme.	OFF*	

\* Inchangé même après avoir appuyé sur  et .

## Messages d'erreur

Si une anomalie se produit dans une carte, un message apparaît sur l'écran de commande et l'écran. Lorsqu'un message d'erreur de carte est affiché, retirer tout d'abord la carte, puis la réintroduire. Si le message d'erreur est à nouveau affiché, consulter le tableau ci-dessous pour résoudre le problème.

Viseur	Écran de commande	Écran	Explication	Solution
		CARD COVER OPEN	Le couvercle de logement de carte est ouvert.	Introduire une carte et verrouiller le couvercle du logement de carte.
		CARD ERROR	Les vues ne peuvent pas être mémorisées, les images lues ou supprimées la carte.	Retirer la carte, nettoyer soigneusement les contacts électriques de la carte, introduire la carte dans l'appareil et refaire un essai. Si le message apparaît encore une fois, la carte est inutilisable. La carte peut éventuellement être réutilisée après formatage. Cependant, le formatage de la carte effacera toutes les images mémorisées sur la carte.
		NO CARD	Il n'y a pas de carte dans l'appareil.	Introduire une carte dans l'appareil.
		UNFORMATED CARD	La carte utilisée n'est pas formatée ou est endommagée.	Formater la carte. Le formatage de la carte effacera toutes les images mémorisées sur la carte. À l'aide du bloc de touches fléchées, appuyer sur la touche ◀ pour choisir YES et appuyer ensuite sur le bouton (OK) pour formater la carte.
  		WRITE PROTECT	La carte est protégée par un autocollant de protection ou un dossier de la carte a été mis en "lecture seule". La carte a été sélectionnée pour être lue seulement de sorte qu'elle ne peut pas être utilisée pour prendre des photos, les images ne peuvent pas être supprimées et la carte ne peut pas être initialisée.	Si la carte est protégée par un autocollant de protection, décoller l'autocollant ou si la carte a été sélectionnée pour être lue seulement, désactiver la sélection de lecture seule. Si ceci ne permet pas de résoudre le problème, il existe une anomalie dans la carte. Essayer de transférer les images à un ordinateur ou de faire une copie des images sur une autre carte placée dans l'appareil. Après avoir fait une copie des images, essayer de formater à nouveau la carte.
Aucune indication		NO PICTURE	Le visionnement ne peut pas être exécuté parce qu'aucune image n'est mémorisée sur la carte.	Vérifier qu'une carte sur laquelle des images sont enregistrées est en place dans l'appareil ou bien prendre une photo.

Visueur	Écran de commande	Écran	Explication		Solution
	(Il n'est pas possible de mémoriser d'autres images sur la carte.)	CARD FULL (La carte est pleine. Plus d'espace pour mémoriser d'autres images.) *1	Pendant une prise de vues	La carte est pleine et la prise de vues est impossible.	Remplacer la carte par une neuve ou bien supprimer les images devenues inutiles ou encore, transférer les images à un ordinateur, puis supprimer toutes les images de la carte.
				Le numérotage de dossier a atteint 999 ou le numérotage de fichier a atteint 9999 de sorte qu'il est impossible de continuer la prise de vues.	Remplacer la carte par une neuve ou bien supprimer les images devenues inutiles ou encore, transférer les images à un ordinateur, puis supprimer toutes les images de la carte.
Aucune indication		CARD FULL	Pendant une sélection d'impression	La carte est pleine de sorte que la sélection ou l'annulation d'impression est impossible. (La sélection d'images d'impression mémorise des données sur la carte.)	Remplacer la carte par une neuve ou bien supprimer les images devenues inutiles ou encore, transférer les images à un ordinateur, puis supprimer toutes les images de la carte.
Aucune indication		Aucune indication		Surchauffe à l'intérieur de l'appareil.	Arrêter l'appareil et attendre qu'il refroidisse, puis le remettre sous tension.
Aucune indication	Aucune indication	PICTURE ERROR		Les images sélectionnées ne peuvent pas être reproduites mais peuvent être utilisées pour d'autres sortes de traitement.	Retirer la carte, nettoyer soigneusement les contacts électriques de la carte, introduire la carte dans l'appareil et refaire un essai. Si le message apparaît encore une fois, la carte est inutilisable. La carte peut éventuellement être réutilisée en la formatant. Cependant, le formatage de la carte effacera toutes les images mémorisées sur la carte.
Aucune indication	Aucune indication	CANNOT OPEN FILE	Image prise avec l'appareil	Les images sélectionnées ne peuvent pas être reproduites mais peuvent être utilisées pour d'autres sortes de traitement.	
			Image prise avec un autre appareil	La vue ne peut pas être visionnée avec cet appareil.	Sélectionner et visionner la vue dans l'appareil avec lequel la photo a été prise.

\*1  
La taille des blocs d'une carte SmartMedia et d'une carte CompactFlash est différente de sorte qu'il n'est pas toujours possible de mémoriser exactement le même nombre de vues sur l'une ou l'autre carte. C'est pourquoi la copie intégrale des vues d'une carte pleine n'est pas toujours possible sur une autre carte, même lorsque cette dernière est complètement vierge. (Le message CARD FULL apparaîtra avant que la copie soit effectuée.) Si le cas se produit, supprimer les vues indésirables ou en ce qui concerne la carte de destination, utiliser une carte dont la capacité est supérieure.

## Caractéristiques technique

<b>Type de produit</b>	Appareil photo numérique reflex mono-objectif (enregistrement, visionnement)
<b>Système d'enregistrement</b>	Enregistrement numérique, JPEG, selon le système Design rule for Camera File (DCF), TIFF (non-compressé), compatible DPOF.
<b>Mémoire</b>	3 V (3,3 V), SmartMedia: 4 Mo, 8 Mo, 16 Mo, 32 Mo, 64 Mo; CompactFlash (compatible avec les Types I et II. Il est impossible d'utiliser un micro lecteur.)
<b>Images enregistrables</b>	Environ 8 vues (HQ/8 Mo)
<b>Effacement</b>	Vue par vue, toutes les vues
<b>Capteur d'image</b>	de 2/3 pouce à filtre de couleur primaire
<b>Enregistrement d'image</b>	2 240 x 1 680 pixels 1 600 x 1 200 pixels 1 280 x 960 pixels 1 024 x 768 pixels 640 x 480 pixels
<b>Balance des blancs</b>	Automatique (entièrement automatique à travers l'objectif), manuelle (7 paliers), à référence rapide (commande unique)
<b>Objectif</b>	Olympus de 9 à 36 mm, f/2,0 à f/2,4, 14 éléments en 11 groupes (équivalent à un objectif 35 à 140 mm d'un appareil photo reflex mono-objectif 24 x 36 mm standard)
<b>Diamètre de filtre</b>	62 mm
<b>Système de mesure</b>	Mesure ESP numérique ESP (Electro Selective Pattern), mesure centrale moyenne pondérée mesure ponctuelle
<b>Commande d'exposition</b>	<b>P</b> (mode programmé), <b>A</b> (mode de priorité à l'ouverture du diaphragme), <b>S</b> (mode de priorité à la vitesse d'obturation), <b>M</b> (mode manuel)
<b>Ouverture</b>	WIDE (réglage grand angulaire): f/2,0 à 11, TELE (réglage téléobjectif): f/2,4 à 11
<b>Obturbateur</b>	2 à 1/640 <sup>e</sup> Mode manuel: pose limite: 30 sec., 8 à 1/640 <sup>e</sup>
<b>Compensation de l'exposition</b>	± 3 EV (paliers 1/3 EV)
<b>Gamme opérationnelle (à partir de l'objectif)</b>	Standard: 0,6 m à ∞ Macrophotographie: 0,2 m à 0,6 m
<b>Viseur</b>	SLR Champ de visée dans le viseur de 95 %, grand angulaire: 0,42, téléobjectif: 1,60
<b>Écran</b>	Écran d'affichage couleur à cristaux liquides TFT de 1,8 pouce Fonctionnement: Utilisé pour composer les vues, comme dans le viseur. Visionnement: Affichage d'image (affichage d'une seule vue, affichage à index de plusieurs vues, affichage agrandi)
<b>Résolution de l'écran</b>	Environ 118 000 pixels (éléments d'image)

<b>Durée de recharge de flash</b>	Environ 7 sec. à la température normale avec des piles neuves (CR-V3)
<b>Portée du flash</b>	(ISO 80) WIDE (réglage grand angulaire) 0,6 à 6,3 m
<b>(à partir de la surface de l'objectif)</b>	TELE (réglage téléobjectif) 0,5 à 5,2 m
<b>Modes de fonctionnement de flash</b>	Automatique (déclenchement automatique du flash sous faible éclairage, à contre-jour), Synchronisation lente, 2nd-CURTAIN, Atténuation de l'effet "yeux rouges", Flash d'appoint (invalidé si le flash incorporé est rabattu), Arrêt (aucun déclenchement de flash)
<b>Mise au point automatique</b>	Double système de mise au point automatique
<b>Système de détection</b>	Système de détection de contraste/méthode AF active
<b>Active limites de mise au point</b>	Mode de prise de vues normale: 0,6 m à ∞, Gros plan: 0,2 à 0,6 m
<b>Retardateur</b>	Durée de fonctionnement: 12 sec.
<b>Connecteurs extérieurs</b>	Prise d'alimentation secteur DC IN, connecteur USB, prise de sortie vidéo OUT
<b>Date, heure</b>	Enregistré avec les informations de fichier d'image Pour que l'affichage des informations photo ou l'impression du sceau de la date ou de l'heure soient possibles
<b>Calendrier automatique</b>	Correction automatique jusqu'à l'an 2 030
<b>Sélection de réservation d'impression</b>	DPOF standard (paramétrage du nombre de copies, impression d'index, sceau d'horodatage)
<b>Caractéristiques de sortie de données RAW</b>	Données de sortie 10 bits AD (format de fichier ORF, profil ICC non prévu)
<b>Durée d'intervalle de prise de vues en chronophotographie</b>	1 min. à 24 heures
<b>Alimentation de calendrier</b>	Pile zinc-carbone-lithium non amovible
<b>Conditions de fonctionnement</b>	
<b>Température</b>	En service: 0 à 40°C Rangement: - 20 à 60°C
<b>Humidité</b>	En service : 30 à 90% Rangement: 10 à 90 % sans condensation
<b>Alimentation</b>	Bloc de pile lithium 3 V CR-V3: 2 Piles nickel-métal hydrure AA (R6): 4 Piles Ni-Cd AA (R6): 4 Piles alcalines AA (R6): 4 Pile au lithium-polymère AA (R6) Adaptateur d'alimentation secteur

---

**Remarque :** Ne jamais utiliser des piles zinc-carbone AA (R6) ou des piles lithium AA (R6). Elles peuvent surchauffer et endommager l'appareil.

**Dimensions** 128,5 (l) x 103,5 (H) x 161 (L) mm (parties saillantes non comprises)  
**Poids** 1 050 g (sans cartes, piles et bouchon d'objectif)

Sous réserve de modification des caractéristiques techniques sans préavis ni notification obligatoire.

## Bezeichnung und Funktionen der Teile

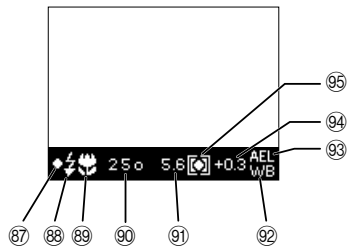
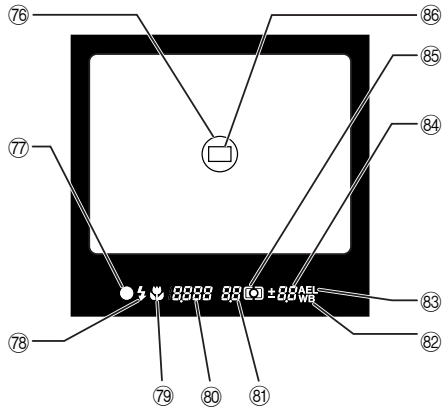
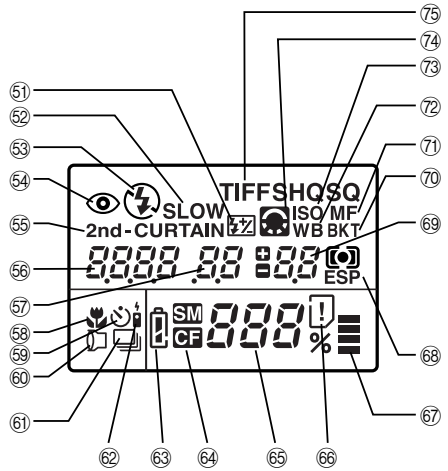
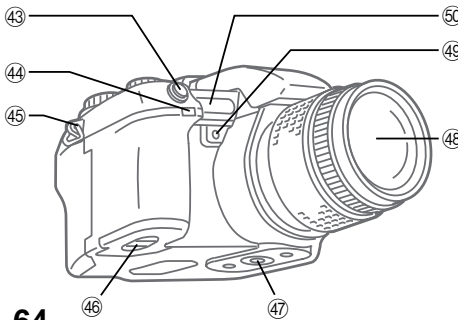
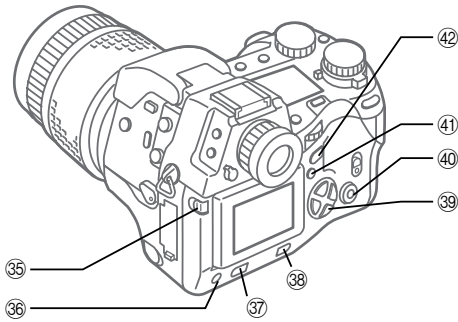
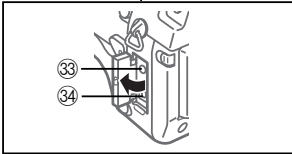
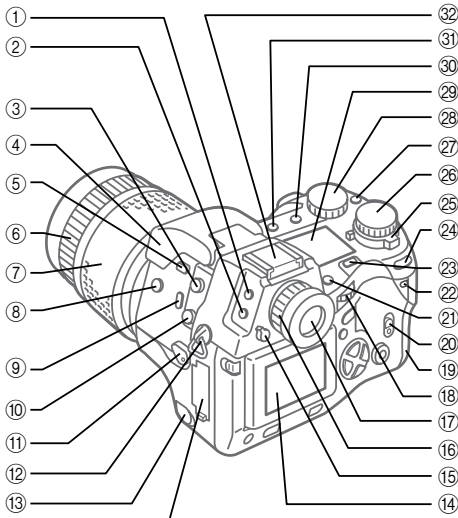



- ① Meß-Modus-Taste
- ② Motorantriebs-Taste
- ③ Kabel-Fernbedienungs-Buchse
- ④ Eingebautes Blitzlicht
- ⑤ Blitz-Taste
- ⑥ Ring für manuelles Fokussieren
- ⑦ Zoomring
- ⑧ Belichtungskorrektur-Taste
- ⑨ Makro-Taste
- ⑩ Synchro-Anschluß für Blitzlicht
- ⑪ Fokus-Schalter
- ⑫ Öse für Trageriemen
- ⑬ DC IN-Anschlußkappe/DC IN-Anschluß
- ⑭ Monitor
- ⑮ Sucher-Verschlußhebel
- ⑯ Dioptrien-Einstellung
- ⑰ Sucher
- ⑱ Hauptregler
- ⑲ Kartenfachabdeckung
- ⑳ Verschluß der Kartenfachabdeckung
- ㉑ SM/CF-Speicherkarten-Taste
- ㉒ Schreibanzeige-LED
- ㉓ Beleuchtungs-Taste
- ㉔ Taste für automatische Belichtungssperre
- ㉕ Betriebsschalter
- ㉖ Modus-Einstellrad
- ㉗ Weißabgleich-Modus-Taste
- ㉘ Nebenregler
- ㉙ LCD-Feld
- ㉚ Aufzeichnungs-Modus-Taste
- ㉛ Blitzmodus-Taste
- ㉜ Blitzkontakt
- ㉝ Video OUT-Anschluß
- ㉞ USB-Anschluß
- ㉟ Monitor-Sperre/Auslöse-Taste
- ㊱ INFO-Taste
- ㊲ Schreibschutz-Taste
- ㊳ Löschen-Taste
- ㊴ Pfeiltasten-Feld
- ㊵ Taste OK
- ㊶ Menü-Taste
- ㊷ Monitor-Taste
- ㊸ Auslöser
- ㊹ Fernbedienungs-/Selbstausröser-Anzeige
- ㊺ Öse für Trageriemen
- ㊻ Batteriefach
- ㊼ Stativgewinde
- ㊽ Objektiv
- ㊾ Schnellreferenz-Weißabgleich-Taste
- ㊿ Autofokus-Meßzelle

## LCD-Feld

### Blitz-Betriebsarten

- ⑤① Blitzintensitäts-Korrektur
- ⑤② Langsame Synchronisation
- ⑤③ Aufhellblitz ⚡
- ⑤④ Verringerung des Rote-Augen-Effektes
- ⑤⑤ 2. Verschlußphase
- ⑤⑥ Verschlußgeschwindigkeit
- ⑤⑦ Blendenwert
- ⑤⑧ Makro
- ⑤⑨ Selbstausröser
- ⑤⑩ Konverter-Objektiv
- ⑤⑪ Serienaufnahme
- ⑤⑫ Fernbedienung
- ⑤⑬ Batterieprüfung
- ⑤⑭ Gewählte Speicherkarte
- ⑤⑮ Anzahl der speicherbaren Bilder
- ⑤⑯ Kartenfehler
- ⑤⑰ Speicheranzeige
- ⑤⑱ Meßverfahren
- ⑤⑲ Belichtungskorrektur/Belichtungspegel
- ⑤⑳ Automatische Belichtungsreihe
- ㉑ Manueller Fokus
- ㉒ Weißabgleich
- ㉓ ISO
- ㉔ Bildeinstellungen
- ㉕ Aufzeichnungs-Modus

### Sucher

- ⑦⑥ Spot-Meßfeld
- ⑦⑦ Autofokus-Korrekturmarkierung
- ⑦⑧ Blitzwarnung
- ⑦⑨ Makro
- ⑦⑩ Verschlußgeschwindigkeit
- ⑦⑪ Blendenwert
- ⑦⑫ Weißabgleich
- ⑦⑬ Automatische Belichtungssperre
- ⑦⑭ Belichtungskorrektur/Belichtungspegel
- ⑦⑮ Meßverfahren
- ⑦⑯ Autofokus-Markierung

### Monitor-Anzeige

- ⑧⑦ Autofokus-Korrekturmarkierung
- ⑧⑧ Blitzwarnung
- ⑧⑨ Makro
- ⑧⑩ Verschlußgeschwindigkeit
- ⑧⑪ Blendenwert
- ⑧⑫ Weißabgleich
- ⑧⑬ Automatische Belichtungssperre
- ⑧⑭ Belichtungskorrektur/Belichtungspegel
- ⑧⑮ Meßverfahren

## Überprüfen Sie die Vollständigkeit

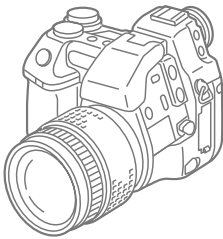

Kamera



Objektivdeckel

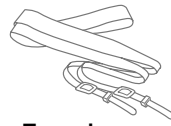

Trageriemen



Sonnenblende

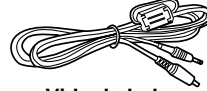

Videokabel



Fernbedienung



USB-Kabel

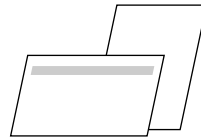

Kunden-Registrierkarte  
Garantiekarte

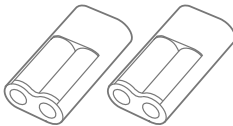

Lithium-Batterien (CR-V3)



- Kurzgefaßte Bedienungsanleitung
- Bedienungsanleitung für Fernbedienung

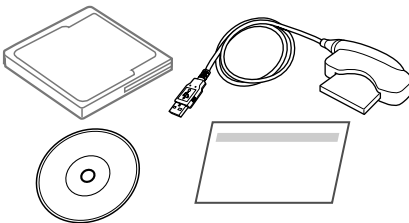

CompactFlash (16 MB/8x Geschwindigkeit)  
Gerätespezifisches Verbindungskabel  
(Jump Shot-Kabel)  
Treiber: 8 cm CD-ROM  
Inbetriebnahme-Anleitung

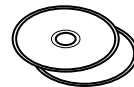

- Software-CDs, einschließlich  
Windows 98 USB-Treiber,  
Bedienungsanleitung

### Sonderzubehör für diese Kamera

Gerätespezifisches externes Blitzgerät (FL-40)  
Gerätespezifisches Blitzlicht-Halterung  
(FL-BK01)  
Gerätespezifisches Halterungskabel  
(FL-CB01-04)  
Konverter-Objektive  
Kabel-Fernbedienung (RM-CB1)  
Kameratasche (Halbfeste Tasche)  
Netzadapter  
AA (R6) Ni-MH-Batterie

Gerätespezifisches Aufladegerät  
Lithium-Polymer-Batterie (B-10LPB)  
Batteriehalterung (B-HLD10)  
Ladegerät für Lithium-Polymer-Batterie  
(B-20LPC)  
SmartMedia (8MB, 16MB, 32MB oder 64MB)  
PC Card Adapter MA-2E  
Floppy Disk Adapter FlashPath MAFP-2NE  
SmartMedia Reader/Writer MAUSB-2  
Drucker P-400/P-330NE

August 2000

## Anbringen des Trageriemens

Das eine Ende des Trageriemens durch die Öse für den Riemen auf der Kamera schieben. Das Ende des Riemen wie in der Abbildung gezeigt durch die Schnalle und die Schlaufe auf dem Riemen schieben, dann die Schlaufe bis zur Riemenöse schieben. Den Riemen fest durch die Schnalle ziehen und sicherstellen, daß er nicht rutscht. Diesen Vorgang zum Anbringen des anderen Riemenendes an der Öse auf der anderen Seite der Kamera wiederholen.

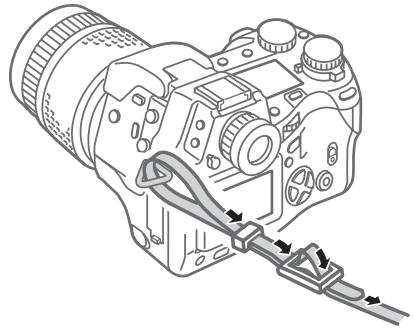

## Einsetzen der Batterien

Mit dieser Kamera können zwei Lithium-Batterien (CR-V3) oder vier AA (R6) Ni-MH-, Ni-Cd- oder Alkali-Batterien verwendet werden. Stellen Sie sicher, daß der Betriebsschalter auf die Position OFF eingestellt ist. Prüfen Sie, daß die Schreibanzeige-LED nicht aufleuchtet. Die Verriegelung des Batteriefachs anheben und durch Drehen auf Position  $\odot$  öffnen. Die Batteriehalterung entfernen.

Beim Einsetzen von Lithium-Batterien jeweils einen Satz auf jeder Seite der Batteriehalterung einsetzen. Beim Einsetzen von AA (R6)-Batterien zwei Batterien auf jeder Seite der Halterung einsetzen. Stellen Sie sicher, daß die Polarität der Batterien beim Einsetzen nicht umgekehrt ist. Vorsichtig auf die Batterie drücken, bis sie einrastet. Die Batteriehalterung auf der Unterseite in die Kamera einschieben. Auf die Batteriehalterung drücken und dabei die Verriegelung des Batteriefachs durch Drehen auf die Position  $\ominus$  schließen.

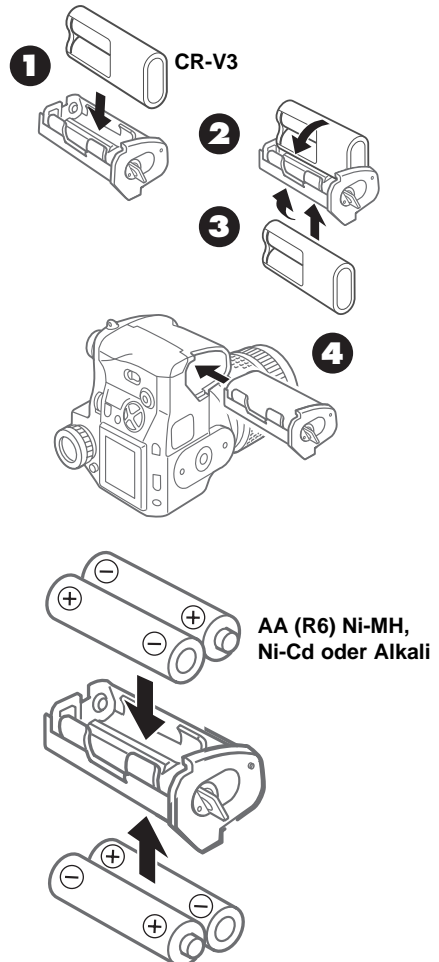

## Einsetzen und Wahl von Speicherkarten

Speicherkarten, im folgenden einfach als "Karten" bezeichnet, speichern die digitalen Bilder, die mit der Kamera aufgenommen werden. Mit dieser Kamera kann jeweils eine SmartMedia- (SM) und eine CompactFlash-Karte (CF) eingesetzt werden.

Sie können SmartMedia-Karten von Olympus oder 3V (3,3V)-Karten anderer Hersteller verwenden. (5V-Karten können nicht verwendet werden.)

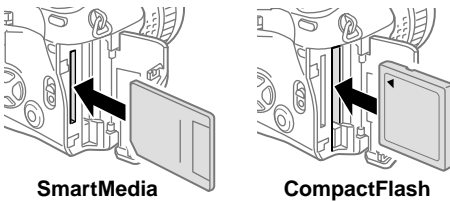

Stellen Sie sicher, daß die Schreibanzeige-LED nicht aufleuchtet. Den Verschuß der Kartenfachabdeckung andrücken und anheben. Eine SmartMedia-Karte mit der abgeschrägten Ecke nach unten halten und in den schmalen Schlitz nahe der Rückseite der Kamera einsetzen. Die Karte ganz in den Schlitz drücken. (Die SmartMedia-Karte so einsetzen, daß sie etwa 2 mm oberhalb des Schlitzes sichtbar ist.)

Eine CompactFlash-Karte mit dem Pfeil auf die Rückseite der Kamera weisend in den breiteren Schlitz nahe der Vorderseite der Kamera einsetzen. Die Karte vollkommen in den Schlitz drücken. Die Kartenfachabdeckung schließen und bis zum hörbaren Einrasten vorsichtig drücken.

Zum Entnehmen der SmartMedia-Karte leicht zum Ausrasten auf die Karte drücken und sie aus dem Schlitz ziehen. Zum Entnehmen der CompactFlash-Karte vorsichtig zum Ausrasten auf die Auswurf-taste drücken und sie aus dem Schlitz ziehen.

Wenn nur eine Karte in die Kamera eingesetzt ist, wird sie automatisch zum Speichern der Bilder gewählt. Wenn beide Karten eingesetzt sind, kann eine der beiden Karten zum Speichern gewählt werden. Wenn eine Karte voll ist, kann schnell auf die andere Karte umgeschaltet und weiter Aufnahmen gemacht werden. Die SM/CF-Speicherkarten-Taste gedrückt halten und dann den Hauptregler oder den Nebenregler drehen, bis **SM** (SmartMedia) oder **CF** (CompactFlash) im LCD-Feld angezeigt wird. Bei der Anzeige von **SM** ist die SmartMedia-Karte zum Speichern von Bildern gewählt und bei der Anzeige von **CF** ist die CompactFlash-Karte gewählt.

## Anschließen des Netzadapters

Der separat erhältliche Netzadapter kann als alternative Stromquelle für lange Aufnahmeserien verwendet werden, um Batteriestrom einzusparen. Die Kamera ausschalten und sicherstellen, daß die Schreibanzeige-LED nicht blinkt. Das Netzkabel des Netzadapters an eine Steckdose anschließen. Die DC IN-Anschlußkappe auf der linken Seite der Kamera entfernen, den Netzadapter an der Kamera anschließen und dann die Kamera einschalten. Verwenden Sie nur den für diese Kamera vorgesehenen Netzadapter. Für Hinweise zur Verwendung des Netzadapters in anderen Ländern als dem Land, in dem die Kamera gekauft wurde, wenden Sie sich bitte an den Olympus-Kundendienst.

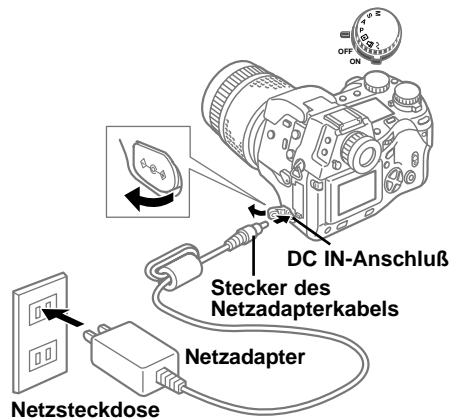

## Die Kamera ein- und ausschalten

Zum Ein- oder Ausschalten der Kamera den Betriebsschalter auf die Position ON oder OFF bewegen. Wenn die Kamera bei Einstellung auf den Aufnahme-Modus (das Modus-Einstellrad ist auf **P**, **A**, **S** oder **M** eingestellt) für eine bestimmte Zeit nicht verwendet wird, schaltet sie automatisch alle Anzeigen aus und wird zum Einsparen von Batteriestrom auf den Abschalt-Modus eingestellt. Zum Wiederherstellen des Kamerabetriebs eine beliebige Taste auf der Kamera drücken. Wenn die Kamera nach Einstellung auf den Abschalt-Modus eine Stunde lang nicht verwendet wird, schaltet sie sich vollständig aus. Zum erneuten Verwenden der Kamera muß die Kamera aus- und wieder eingeschaltet werden. Beim erstmaligen Einschalten der Kamera sollte das Datum und die Zeit eingestellt werden.

## Prüfen der Batterie

Die Batterie-Anzeige (in der Form einer AA (R6)-Batterie) im LCD-Feld zeigt die Batterieleistung an. Wenn beim Einschalten der Kamera die Batterie-Anzeige voll ist und dann erlischt, bedeutet dies, daß die Batterien voll geladen sind. Wenn die Batterie-Anzeige teilweise gefüllt ist und blinkt, sind die Batterien schwach und sollten so bald wie möglich ausgetauscht werden. Wenn die teilweise gefüllte Batterie-Anzeige erlischt und das LCD-Feld vollständig erlischt, bedeutet dies, daß die Batterien verbraucht sind und keine Bilder aufgenommen werden können, bevor die Batterien ausgetauscht werden.

## Überprüfen der Anzahl der speicherbaren Bilder

Die große zweistellige Zahl im unteren rechten Teil des LCD-Feldes zeigt die Anzahl der speicherbaren Bilder an. Wenn diese Zahl Null erreicht, sollte die Karte ausgetauscht werden oder, wenn zwei Karten in die Kamera eingesetzt sind, die andere Karte gewählt werden. Die Anzahl der speicherbaren Bilder auf der Karte wird durch die Größe der Bilder bestimmt. Die Größe der Bilder wird durch die Einstellungen des Aufzeichnungs-Modus (Qualität, Auflösung, Kompression) festgelegt, der im Aufnahme-Modus gewählt wird. Die verwendbaren Qualitäten sind TIFF, SHQ, HQ (Grundeinstellung) und SQ (Tagged Image File Format, Super High Quality, High Quality, Standard Quality).

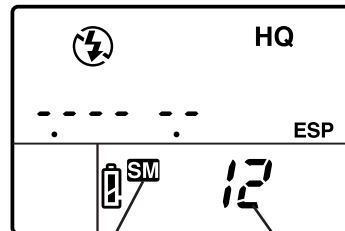

Gewählte Karte

Anzahl der speicherbaren Bilder

## Speicherkapazität einer Speicherkarte

Qualität	Auflösung (Pixel) (Grundeinstellung)	Kompression (Grundeinstellung)	Dateigröße (Referenzwert)	Bilder pro Karte (Referenzwert)	
				8 MB	32 MB
TIFF	2240 x 1680 (VOLL)	1:1	11,3 MB	0 Bilder	2 Bilder
SHQ	2240 x 1680 (VOLL)	1:2,7	2,8 MB	2 Bilder	11 Bilder
<b>HQ</b>	<b>2240 x 1680 (VOLL)</b>	<b>1:8</b>	<b>950 KB</b>	<b>8 Bilder</b>	<b>34 Bilder</b>
SQ	1280 x 960 (SXGA)	1:8	300 KB	27 Bilder	110 Bilder

---

## Datum oder Uhrzeit

Im Einstellungs-/Verbindungs-Modus können das Datum, die Uhrzeit und das Datumsformat eingestellt werden.

Bei der Aufnahme eines Bildes werden das aktuelle Datum und die Zeit zusammen mit dem Bild gespeichert. Dieses gespeicherte Datum oder die Zeit kann mit dem Bild zusammen ausgedruckt werden, wenn der Datums- oder Zeitstempel für den Ausdruck verwendet wird. Das Bearbeiten und die Handhabung von Bildern mit CAMEDIA Master 2.5 stellt sicher, daß diese Datums- und Zeitinformationen erhalten bleiben, selbst wenn die Bilder auf einen Computer übertragen werden. Diese Datums- und Zeitinformationen können bei der Bearbeitung mit anderer Grafik-Software verloren gehen.

Nach der Einstellung des Datums- oder Zeitstempels gilt diese Einstellung für alle zum Ausdruck gewählten Bilder. Die Speicherkarte mit den für den Ausdruck mit dem Datums- oder Zeitstempel zu wählenden Bildern in die Kamera einsetzen. Das LCD-Feld überprüfen und sicherstellen, daß die Anzeige für die SmartMedia-Karte **SM** oder CompactFlash-Karte **CF** angezeigt wird. Wenn die richtige Anzeige nicht angezeigt wird, die SM/CF-Speicherkarten-Taste gedrückt halten und den Hauptregler oder den Nebenregler drehen, bis die Anzeige angezeigt wird. Das Modus-Einstellrad auf Ausdruckwahl  drehen. Dann die Menü-Taste  zum Aufrufen des Menüs auf dem Monitor drücken.  oder  zum Bewegen der grünen Markierung auf den Datums- oder Zeitstempel  drücken.  zum Bewegen der grünen Markierung nach rechts und dann erneut die Taste zum Bewegen der grünen Markierung auf DATE (Datum) oder TIME (Zeit) drücken oder zum Stornieren der Datums- oder Zeiteinstellung die grüne Markierung auf OFF (Aus) bewegen. Die Taste  zur Wahl der Einstellung drücken. Die Taste  erneut zum Beenden des Menüs drücken.

### Bildausschnitte zusammenstellen

Sicherstellen, daß die Kamera eingeschaltet ist, die Objektivkappe entfernen und durch den Sucher schauen. Zur Einstellung des Suchers auf die Augen den Dioptrien-Einstellring solange drehen, bis die Autofokus-Markierung in der Mitte des Suchers scharf und deutlich zu erkennen ist. Wenn die Autofokus-Markierung nicht sichtbar ist, sollte sichergestellt werden, daß der Sucher-Verschlußhebel auf der linken Seite des Suchers nach oben geschoben ist. Mit dem Riemen um den Hals die Kamera am Griff auf der rechten Seite fassen und die linke Hand zum Abstützen der Kamera verwenden. Sicherstellen, daß die Finger nicht das Objektiv, das Blitzlicht (wenn es ausgeklappt ist), die Autofokus-Meßzelle oder die Fernbedienungs-/Selbstausröser-Anzeige auf der Vorderseite der Kamera blockieren. Die Kamera so ruhig wie möglich halten, das Objekt fokussieren und den Bildausschnitt im Sucher zusammenstellen.

### Bildausschnitt mit dem Monitor wählen

Sicherstellen, daß die Kamera eingeschaltet ist, die Objektivkappe entfernen und die Monitor-Taste  drücken. Den Sucher-Verschlußhebel auf der linken Seite des Suchers nach unten schieben. Die Monitor-Sperre/Auslöse-Taste zum Ausklappen des Monitors drücken. Zum Anheben des Monitors die Unterseite des Monitors herausziehen. Sicherstellen, daß die Finger nicht das Objektiv, das Blitzlicht (wenn es ausgeklappt ist), die Autofokus-Meßzelle oder die Fernbedienungs-/Selbstausröser-Anzeige auf der Vorderseite der Kamera blockieren. Die Kamera so ruhig wie möglich halten, das Objekt fokussieren und den Bildausschnitt auf dem Monitor zusammenstellen.

### Den Auslöser drücken

Der Verschluß wird in zwei Stufen ausgelöst. Das Modus-Einstellrad auf **P** drehen. Den Bildausschnitt im Sucher oder auf dem Monitor zusammenstellen. Den Auslöser bis zur Hälfte drücken, um den Fokus und die Belichtung automatisch einzustellen. Wenn ein kurzer Signalton ertönt und die Autofokus-

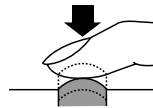

Korrekturmarkierung in der unteren linken Ecke des Suchers aufleuchtet, ist das Objekt fokussiert. Solange der Auslöser zur Hälfte gedrückt ist, bleibt das Objekt mit der gewählten Belichtung fokussiert. Dies wird automatische Belichtungssperre genannt. Den Auslöser zum Auslösen des Verschlusses bis zum Anschlag nach unten drücken und die Aufnahme ausführen. Nach der Aufnahme wird das Bild kurz auf dem Monitor wiedergegeben, die Schreibanzeige-LED blinkt für einige Sekunden und erlischt, wenn das Bild auf der Karte gespeichert ist. Die Kamera benötigt einige Sekunden zum Speichern eines Bildes. Es können jedoch vier Aufnahmen schnell hintereinander ausgeführt werden, bis die vier Teile der Speicheranzeige gefüllt sind. Wenn die Speicheranzeige voll ist, müssen Sie mindestens so lange warten, bis ein Teil der Speicheranzeige frei ist, bevor Sie eine weitere Aufnahme ausführen können.

#### Halb gedrückt (vorsichtig halb drücken)



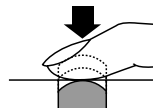

#### Ganz gedrückt (nach dem halben Drücken vorsichtig ganz bis zum Anschlag drücken)





Wenn die Autofokus-Korrekturmarkierung blinkt, ist das Objekt nicht fokussiert. Den Finger vom Auslöser nehmen, den Bildausschnitt durch das Ausrichten der Kamera auf einen anderen Bildteil erneut wählen und dann den Auslöser bis zur Hälfte drücken. Während der Auslöser zur Hälfte gedrückt ist, stellen Sie jetzt den Bildausschnitt erneut zusammen. Einige Objekte sind schwer zu fokussieren. Wenn die Blitzwarnung  im Sucher angezeigt wird, ist das Bild unterbelichtet und das eingebaute Blitzlicht sollte verwendet werden. Die Blitz-Taste  zum Ausklappen des Blitzlichtes drücken und die Aufnahme mit dem Blitzlicht ausführen.

## Verwendung der Zoom-Funktion

Zum Einzoomen und Vergrößern des Objektes im Sucher den Zoomring nach links drehen. Zum Auszoomen und Verkleinern des Objektes den Zoomring nach rechts drehen. Die Aufnahme kann bis zu 60 cm vom Objekt entfernt ausgeführt werden.

Nahaufnahmen können durch Einstellung der Kamera auf den Makro-Modus in einem Bereich von 20 cm bis 60 cm vom Objekt entfernt ausgeführt werden. Zur Einstellung der Kamera auf den Makro-Modus die Makro-Taste  drücken und dann den Hauptregler oder den Nebenregler drehen, bis die Makro-Anzeige  im LCD-Feld angezeigt wird. Den Vorgang zum Löschen der Makro-Anzeige und zum Zurückstellen der Kamera auf normalen Betrieb wiederholen.

## Verwendung des eingebautes Blitzlichtes

Wenn die Blitzwarnung  in der unteren linken Ecke des Suchers blinkt, ist nicht ausreichend Licht für die Aufnahme vorhanden. Die Blitz-Taste  zum Ausklappen des eingebauten Blitzlichtes drücken und dann die Aufnahme ausführen. Die Blitzwarnung kann weiterhin blinken, bis das Blitzlicht wieder vollkommen aufgeladen ist. Bei Ausführen der Aufnahme wird der Blitz mit einer automatisch eingestellten Intensität für die beste Belichtung ausgelöst.

### Reichweite des Blitzes

ISO	Max. WIDE (WIDE-Grenze)	Max. TELE (TELE-Grenze)
<b>AUTO</b>	<b>0,6~8,9 m</b>	<b>0,5~7,4 m</b>
80	0,6~6,3 m	0,5~5,2 m
160	0,9~8,9 m	0,7~7,4 m
320	1,3~12,5 m	1,0~10,4 m

Das Blitzlicht sollte innerhalb dieser Reichweite verwendet werden, um eine Über- oder Unterbelichtung der Bilder zu vermeiden. Fortlaufendes, schnelles Blitzen kann zum Überhitzen des Blitzlichtes führen. Niemals mehr als 30 Blitzaufnahmen hintereinander machen. Nach längerer Verwendung sollte mindestens 10 Minuten zum Abkühlen des Blitzlichtes gewartet werden, bevor weitere Aufnahmen gemacht werden. Stellen Sie vor der Verwendung des Blitzlichtes sicher, daß die Oberfläche sauber ist.

### Wahl eines Blitzmodus

Durch die Wahl des Blitzmodus wird festgelegt, auf welche Art zur Erzielung besonderer Beleuchtungseffekte geblitzt werden soll. Zur Wahl des Blitzmodus die Blitzmodus-Taste  gedrückt halten und dann den Hauptregler oder den Nebenregler nach rechts oder links drehen, bis die gewünschte Einstellung angezeigt wird.



LCD-Feld	Blitzmodus	Funktion
(keine)	Automatischer Blitz	Einstellung der Blitzintensität entsprechend der Helligkeit des Objektes.
⚡ SLOW 2nd-CURTAIN	Langsame Synchronisation	Der Blitz wird kurz vor dem Ende der Verschlussauslösung ausgelöst. Wenn 2nd-CURTAIN nicht gewählt ist, ist die Kamera auf die Auslösung des Blitzes am Beginn der Verschlussauslösung eingestellt (1st-CURTAIN).
⚡	Aufhellblitz	Der Blitz wird immer ausgelöst, unabhängig von den Belichtungsbedingungen.
👁	Verringerung des Rote-Augen-Effektes	Die Kamera löst 10 kurze Vorblitze zum Zusammenziehen der Pupillen der aufzunehmenden Person zum Verringern des Rote-Augen-Effektes aus. Nach dem Drücken des Auslösers entsteht eine Verzögerung von einer Sekunde bis zum Auslösen des Verschlusses.

Die Anzahl der möglichen Einstellungen für die Blitz-Betriebsarten ist abhängig von der Einstellung des Aufnahme-Modus.

### Blitz-Betriebsarten für den Programm-Modus (P) und den Blenden-Modus (A)

Anzeige auf dem LCD-Feld	Blitzmodus	Verringerung des Rote-Augen-Effektes	Blitzauslösung	Blitz automatisch bei Unterbeleuchtung, Gegenlicht	Blitz immer
(Keine)	Automatischer Blitz	NEIN	1. Verschlussphase	JA	NEIN
👁	Automatischer Blitz (Verringerung des Rote-Augen-Effektes)	JA	1. Verschlussphase	JA	NEIN
👁 ⚡ SLOW	Langsame Synchronisation (Verringerung des Rote-Augen-Effektes)	JA	1. Verschlussphase	JA	NEIN
⚡ SLOW	Langsame Synchronisation	NEIN	1. Verschlussphase	JA	NEIN
⚡ SLOW 2nd-CURTAIN	Langsame Synchronisation (2. Verschlussphase)	NEIN	2. Verschlussphase	JA	NEIN
⚡	Aufhellblitz	NEIN	1. Verschlussphase	NEIN	JA

### Blitz-Betriebsarten für den Verschluss-Modus (S) und den manuellen Modus (M)

Anzeige auf dem LCD-Feld	Blitzmodus	Verringerung des Rote-Augen-Effektes	Blitzauslösung	Blitz automatisch bei Unterbeleuchtung, Gegenlicht	Blitz immer
👁 ⚡	Aufhellblitz (Verringerung des Rote-Augen-Effektes)	JA	1. Verschlussphase	NEIN	JA
⚡ 2nd-CURTAIN	Aufhellblitz (2. Verschlussphase)	NEIN	2. Verschlussphase	NEIN	JA
⚡	Aufhellblitz	NEIN	1. Verschlussphase	NEIN	JA

### Verwendung der Blitz-Belichtungskorrektur

Wenn Probleme mit einem Objekt auftreten, das bei einer Aufnahme mit dem Blitzlicht zu hell oder zu dunkel ist, kann die Blitz-Belichtungskorrektur verwendet werden. Das Modus-Einstellrad auf **P**, **A**, **S** oder **M** drehen und dann die Menü-Taste  $\ominus$  drücken. Im Aufnahme-Modus die Blitz-Belichtungskorrektur-Anzeige  $\square$  wählen und den Blitz-Belichtungskorrektur-Wert einstellen. Nach dem Drücken der Taste  $\odot$  zum Beenden des Menüs die Aufnahme ausführen. Zum Zurückstellen des Blitz-Belichtungskorrektur-Wertes den Vorgang wiederholen und Null für die Einstellung wählen.

## Wiedergabe von Bildern

Zur Einstellung der Kamera auf den Wiedergabe-Modus zur Wiedergabe von Bildern das Modus-Einstellrad auf **▶** oder bei Einstellung des Modus-Einstellrades auf **P**, **A**, **S** oder **M** die Monitor-Taste **☐** zweimal schnell drücken. Das zuletzt aufgenommene Bild wird auf dem Monitor wiedergegeben. **◀** oder **▶** zur Wiedergabe des nächsten oder vorherigen Bildes drücken. **▲** oder **▼** zum Überspringen von 10 Bildern vorwärts oder zum Überspringen von 10 Bildern zurück drücken.

Zum Vergrößern des Bildes das Modus-Einstellrad auf Wiedergabe **▶** drehen, dann den Hauptregler nach rechts auf die Lupen-Anzeige **Q** (oder den Nebenregler im Uhrzeigersinn) drehen. Jedesmal beim Drehen des Reglers um eine Position wird die Vergrößerung erhöht. Die Pfeiltasten zum Verschieben des Bildes nach links, rechts, oben oder unten verwenden. Zum Zurückgehen auf die ursprüngliche Größe den Hauptregler nach links (oder den Nebenregler entgegen dem Uhrzeigersinn) drehen.

Zur gleichzeitigen Wiedergabe von mehr als einem Bild auf dem Monitor kann die Index-Anzeige verwendet werden. Das Modus-Einstellrad auf Wiedergabe **▶** drehen, dann

den Hauptregler nach links auf die Index-Anzeige **☒** (oder den Nebenregler entgegen dem Uhrzeigersinn) drehen. Jedesmal beim Drehen des Reglers um eine Position nach links erhöht sich die Anzahl der wiedergegebenen Bilder im Index (4, 9, 16). Zum Bewegen der grünen Markierung im Index **◀** oder **▶** zur Wahl des vorherigen oder nächsten Bildes drücken. **▲** oder **▼** zur Wiedergabe des vorherigen oder nächsten Index drücken. Die grüne Markierung auf das zu wählende Bild bringen und den Hauptregler oder den Nebenregler nach rechts zum Zurückgehen auf die Wiedergabe des Einzelbildes drehen.

Zum Beenden des Wiedergabe-Modus bei Einstellung des Modus-Einstellrades auf Wiedergabe **▶** das Modus-Einstellrad auf **P**, **A**, **S** oder **M** drehen. Wenn das Modus-Einstellrad auf **P**, **A**, **S** oder **M** eingestellt ist, drücken Sie die Monitor-Taste **☐** einmal zum Ausschalten des Monitors.



Im Wiedergabe-Modus-Menü kann auch die automatische Diashow eingestellt werden. Mit dem aktuellen Bild beginnend werden die Bilder jeweils 5 Sekunden lang fortlaufend angezeigt, bis die Taste **⏏** oder **⏻** gedrückt wird.

## Anzeige von Bildinformationen

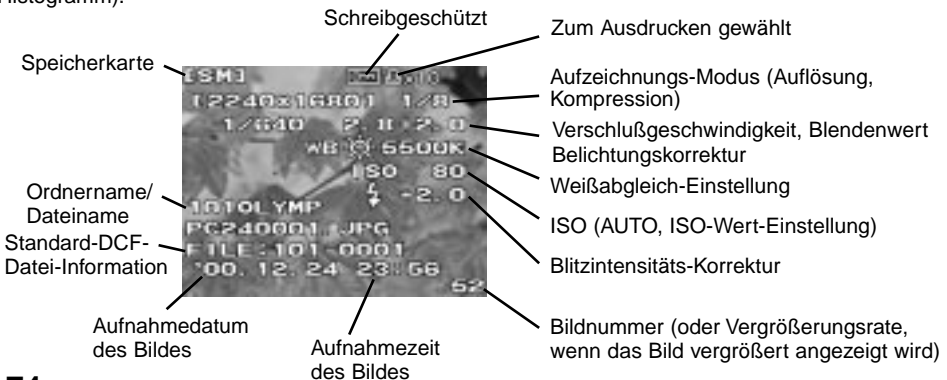

Während der Wiedergabe der Bilder können die Informationen über die Einstellungen bei der Aufnahme des Bildes angezeigt werden. Das Modus-Einstellrad auf Wiedergabe **▶** drehen (oder bei Einstellung des Modus-Einstellrades auf **P**, **A**, **S** oder **M** die Monitor-Taste **☐** zweimal schnell drücken.) Die INFO-Taste **ℹ** gedrückt halten und dann den Hauptregler oder den Nebenregler nach rechts oder links drehen, um eine der drei Formate für die Anzeige der Informationen zum Einblenden im wiedergegebenen Bild zu wählen. Wenn die Histogramm-Funktion aktiviert wird, wird zusätzlich das Histogramm wiedergegeben. Die Histogramm-Anzeige kann im Aufnahme-Modus eingeschaltet werden. Die untere Abbildung zeigt die Wiedergabe aller Informationen (ohne das Histogramm).



## Bilder schützen

Auf einer Karte gespeicherte Bilder können vor versehentlichem Löschen geschützt werden. Den Wiedergabe-Modus einstellen und das zu schützende Bild wiedergeben. Die Schreibschutz-Taste  drücken. Die Schreibschutz-Anzeige wird oben auf dem Bild angezeigt. Zum Löschen des Schreibschutzes das geschützte Bild wiedergeben und die Schreibschutz-Taste  zum Löschen der Schreibschutz-Anzeige drücken. Wenn alle Bilder auf einer SmartMedia-Karte geschützt werden sollen, kann ein Schreibschutz-Aufkleber auf der Karte angebracht werden. Bitte beachten Sie, daß geschützte Bilder trotzdem gelöscht werden, wenn die Karte formatiert wird.

## Bilder löschen

Schwach belichtete Bilder oder Bilder, die Sie nicht mehr benötigen, können von der Karte gelöscht werden, um mehr Speicherplatz zu schaffen. Den Wiedergabe-Modus einstellen und das zu löschende Bild wiedergeben. (Bilder aus der Index-Anzeige können ebenfalls gelöscht werden. Die grüne Markierung auf das zu löschende Bild bewegen.) Die Löschen-Taste  drücken,  zur Wahl von YES (Ja) und dann die Taste  drücken. Die Schreibanzeige-LED blinkt, während das Bild gelöscht wird. Zum Löschen aller Bilder auf einer Karte die zu löschende Karte wählen. Die Karten-Lösch-Anzeige der Karten-Einstellungs-Funktion (CARD SETUP) im Aufnahme-Modus zum Löschen aller Bilder auf der Karte verwenden.

## Kopieren von Bildern auf eine andere Karte

Wenn beide Karten in die Kamera eingesetzt sind, können Sie einzelne Bilder zum Kopieren auf die andere Karte wählen oder alle Bilder gleichzeitig auf die andere Karte kopieren.

## Formatieren einer Speicherkarte

Karten, die auf einem Computer oder in einer anderen Kamera formatiert wurden, müssen vor der Verwendung in dieser Kamera formatiert werden. Durch das Formatieren werden alle auf der Karte gespeicherten Bilder und Informationen gelöscht.

## Wahl der Benennung von Bilddateien

Nach der Aufnahme eines Bildes weist die Kamera diesem einen eigenen Dateinamen zu und speichert es in einem Ordner auf der Karte. Der Ordner und der Dateiname können später für die Bearbeitung der Dateien auf einem Computer verwendet werden. Ordnernamen haben drei Stellen im Format **nnnOLYMP**. Dateinamen haben vier Stellen im Format **Pmdd△△△△.jpg**.

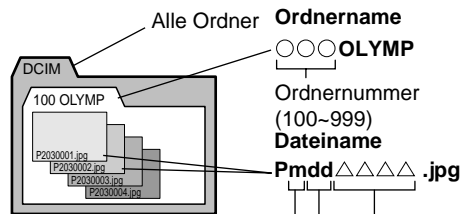









Tag (01-31)

Monat (10, 11, 12 werden zu A, B, C)

Dateinummer (0001-9999)

Nach der Aufnahme von 9999 Bildern wird das Zählwerk für das nächste Bild auf 0001 zurückgestellt, die Ordnernummer um eine 1 erhöht und damit ein neuer Ordner erstellt, in dem das nächste Bild (Datei) gespeichert wird.







Das Modus-Einstellrad auf die Einstellungs-/Verbindungs-Modus-Anzeige  einstellen und dann die Menü-Taste  drücken. Die Pfeiltasten  und  zur Wahl von FILE NAME (Dateiname) drücken.  zum Bewegen der grünen Markierung nach rechts drücken.  oder  zum Bewegen der grünen Markierung auf AUTO oder RESET drücken. Die Taste  zur Wahl der Einstellung und dann die Taste  zum Beenden des Menüs drücken. Die Benennung kann mit FILE NAME im Einstellungs-/Verbindungs-Menü gewählt werden. Bei der Wahl von AUTO werden alle Dateien und Ordner der Reihe nach für jede verwendete Karte nummeriert, um sicherzustellen, daß kein Dateiname doppelt vorhanden ist. Bei der Wahl von RESET startet die Numerierung der Dateien jedesmal bei Einsetzen einer anderen Karte.

---



## Wahl von Bildern zum Ausdruck

Bilder können einzeln oder es können alle Bilder auf einer Karte zum Ausdruck auf einem DPOF-kompatiblen Drucker oder in einem DPOF-Fotolabor gewählt werden.



### **Wahl einzelner Bilder zum Ausdruck**

Die Karte mit den auszudruckenden Bildern einsetzen und wählen. Das Modus-Einstellrad auf Ausdruckwahl  drehen. Mit den Pfeiltasten das auszudruckende Bild wiedergeben und dann die Taste  drücken.  oder  zur Wahl der Anzahl der zu druckenden Kopien und dann die Taste  drücken. Das Bild wird mit der Ausdruckwahl-Anzeige  und der Anzahl der gewählten Kopien markiert. Diesen Vorgang zur Wahl und zum Markieren weiterer Bilder für den Ausdruck wiederholen. Zum Stornieren einer Wahl diesen Vorgang wiederholen und Null für die Anzahl der Kopien wählen.



### **Wahl (oder Stornieren der Wahl) aller Bilder zum Ausdruck**

Die Karte mit auszudruckenden Bildern einsetzen und wählen. Das Modus-Einstellrad auf Ausdruckwahl  drehen und dann die Menü-Taste  drücken. Die Ausdruckwahl-Anzeige im Ausdruckwahl-Modus-Menü  zur Wahl oder zum Stornieren der Wahl der Bilder auf der Karte zum Ausdruck verwenden.

### **Wahl von Bildern für den Datums- und Zeitstempel**

Die Karte mit den für den Datums- oder Zeitstempel zu wählenden Bildern einsetzen und wählen. Das Modus-Einstellrad auf Ausdruckwahl  drehen und dann die Menü-Taste  drücken. Im Ausdruckwahl-Modus-Menü die Datums- oder Zeitstempel-Anzeige  zur Einstellung des Datums- oder Zeitstempels für das Bild verwenden.

### **Einstellung (oder Stornieren der Einstellung) für den Index-Ausdruck**

Die Karte mit den für den Index-Ausdruck zu wählenden Bildern einsetzen und wählen. Das Modus-Einstellrad auf Ausdruckwahl  drehen und dann die Menü-Taste  drücken. Im Ausdruckwahl-Modus-Menü die Index-Ausdruck-Anzeige zur Wahl der Bilder oder zum Stornieren aller vorher gewählten Bilder für den Ausdruck verwenden.

## Bearbeiten von Bildern auf einem Computer

Das mit der Kamera mitgelieferte USB-Kabel kann für die Verbindung der Kamera mit einem Computer, der mit einem USB-Anschluß ausgestattet ist, und zum Bearbeiten der Bilder von der Karte in der Kamera auf einem Computer verwendet werden. Die folgenden Gegenstände sind notwendig:

- Mit der Kamera mitgeliefertes USB-Kabel.
- Ein USB-Treiber. Ein USB-Treiber wird mit der Software CAMEDIA Master 2.5 mitgeliefert. Die neuesten USB-Treiber können von der Olympus-Webseite bei [www.olympus-europa.com](http://www.olympus-europa.com) heruntergeladen werden oder sind beim Olympus Kundendienst erhältlich.
- Ein IBM-kompatibler PC/AT mit Windows 98, Windows 98 Second Edition oder Windows 2000 installiert.
- Ein Apple Macintosh oder iMac mit Mac OS 8.6 - 9.0 installiert.

**Für weitere Hinweise siehe auch die Bedienungsanleitung auf der CD-ROM.**

## Separat erhältliche Geräte zum Lesen von Karten

Sie können ebenfalls eines der separat erhältlichen Geräte zum Lesen von Bilddateien von einer Speicherkarte verwenden, falls der Computer nicht mit einem USB-Anschluß ausgestattet ist. Vor dem Kauf eines dieser Geräte sicherstellen, daß das Gerät mit Ihrem Computer zusammen verwendet werden kann. Für weitere Hinweise wenden Sie sich bitte an den Olympus Kundendienst.

### **Zum Lesen einer SmartMedia-Karte**

- **Floppy Disk Adapter FlashPath MAFP-2NE.** Ein 3,5 Zoll Floppy Disk-Laufwerk ist notwendig.
- **PC Card Adapter MA-2E.** Ein PCMCIA-Kartensteckplatz muß am Computer vorhanden sein.
- **SmartMedia Reader/Writer MAUSB-2.** Ein USB-Anschluß ist notwendig.

### **Zum Lesen einer CompactFlash-Karte**

- **PC Card Adapter.** Ein PCMCIA-Kartensteckplatz ist notwendig.

## Einstellung des Aufnahme-Modus

Das Modus-Einstellrad auf **P**, **A**, **S** oder **M** drehen, um den Aufnahme-Modus einzustellen.

- **P (Programm-Modus):** Die Kamera wählt automatisch den Blendenwert und die Verschlussgeschwindigkeit für das Bild.
- **A (Blenden-Modus):** Sie können die Blende selbst einstellen, während die Kamera automatisch die richtige Verschlussgeschwindigkeit einstellt. Ein großer Blendenwert fokussiert das Objekt und kann den Hintergrund bei einer Portraitaufnahme unscharf machen. Ein kleiner Blendenwert fokussiert sowohl Vordergrund als auch Hintergrund für Gruppen- oder Landschaftsaufnahmen.
- **S (Verschluss-Modus):** Sie können selbst die Verschlussgeschwindigkeit einstellen, während die Kamera automatisch den richtigen Blendenwert wählt. Für sich schnell bewegende Objekte wählen Sie eine schnelle Verschlussgeschwindigkeit zum Einfrieren des Objektes. Zur Erzielung des Effektes von verschwommenen Bewegungen wählen Sie eine langsame Verschlussgeschwindigkeit.
- **M (Manueller Modus):** Sie können die Blende und Verschlussgeschwindigkeit manuell zur Veränderung der Aufnahme für ganz besondere Effekte in den Bildern einstellen.



## Einstellung des Blendenwertes

Das Modus-Einstellrad auf **A** (Blenden-Modus) drehen und dann den Hauptregler oder den Nebenregler zur Einstellung des Blendenwertes in 1/3-Schritten drehen. Den Hauptregler nach rechts (oder den Nebenregler im Uhrzeigersinn) für eine größere Blende oder den Hauptregler nach links (oder den Nebenregler entgegen dem Uhrzeigersinn) für eine kleinere Blende drehen. Der gewählte Blendenwert wird im Sucher und im LCD-Feld angezeigt. Der Durchmesser der Blende ist umgekehrt proportional zum Blendenwert. Je größer der Blendenwert, umso kleiner ist die Blende und umso besser die Tiefenschärfe; dadurch werden das Objekt und der Hintergrund beide scharf.

Je kleiner der Blendenwert, umso größer ist die Blende und umso geringer die Tiefenschärfe; dadurch wird das Objekt fokussiert und der Hintergrund ist verschwommen.

## Wahl des Meßverfahrens

Das Meßverfahren bestimmt, ob die Kamera das Licht in einem weiten oder kleinen Bereich des im Sucher zusammengestellten Bildausschnittes mißt. Die Meß-Modus-Taste  auf der Oberseite der Kamera drücken und dann den Hauptregler oder den Nebenregler drehen, bis die Anzeige für das zu verwendende Meßverfahren im Sucher oder im LCD-Feld angezeigt wird.

LCD-Feld	Methode
ESP	Digitale ESP-Messung. Das gesamte Bild wird für Licht- und Helligkeitsmuster gemessen. Wird nur im LCD-Feld angezeigt.
	Mittelmessung. Das gesamte Bild wird gemessen, jedoch wird auf den Bereich in der Markierung im Sucher konzentriert, der etwa dreimal die Größe des Bereichs für die Spotmessung hat. Anzeige im Sucher und auf dem Monitor.
	Spotmessung. Nur der vom Spot-Meßfeld abgedeckte Bereich im Sucher wird gemessen, etwa 1,2% der Anzeige im Sucher. Anzeige im Sucher und auf dem Monitor.

## Einstellung der Verschlussgeschwindigkeit

Das Modus-Einstellrad auf **S** (Verschluss-Modus) einstellen und dann den Hauptregler oder den Nebenregler zur Wahl der Verschlussgeschwindigkeit drehen. Bei jedem Drehen wird die Verschlussgeschwindigkeit um einen 1/3-Schritt erhöht (oder verringert). Durch Drehen des Hauptreglers nach rechts (oder des Nebenreglers im Uhrzeigersinn) wird die Verschlussgeschwindigkeit schneller und durch Drehen des Hauptreglers nach links (oder des Nebenreglers entgegen dem Uhrzeigersinn) langsamer. (Bereich: 1/640 bis 2 Sekunden) Die gewählte Verschlussgeschwindigkeit wird im Sucher und im LCD-Feld angezeigt. Das eingebaute Blitzlicht ist bei Verschlussgeschwindigkeiten von 1/250 oder schneller eventuell nicht wirksam.

## Fokussieren

Die Kamera kann ein Objekt automatisch fokussieren. Den Fokus-Schalter auf AF (Autofokus) einstellen. Den Bildausschnitt so wählen, daß die Autofokus-Markierung das Objekt in der Mitte des Suchers abdeckt. Wenn der Bildausschnitt mit dem Monitor festgelegt wird, sicherstellen, daß das Objekt in der Mitte des Monitors ist. Den Auslöser bis zur Abgabe des Signaltons und zum Aufleuchten der Autofokus-Korrekturmarkierung im Sucher halb drücken und dann den Auslöser zum Ausführen der Aufnahme ganz drücken.

### Schwer zu fokussierende Objekte

Wenn das Objekt nicht richtig fokussiert ist, blinkt die Autofokus-Korrekturmarkierung in der unteren linken Ecke, wenn die Kamera nicht automatisch fokussieren kann. Einige Objekte können schwer zu fokussieren sein.

### Objekte mit geringem Kontrast

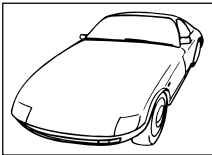

Ein Objekt ohne auffällige Muster kann schwierig zu fokussieren sein.

### Objekte, die in der Mitte glänzen

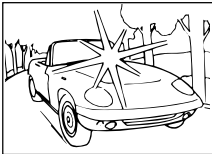

Ein Objekt, das in der Mitte glänzt, kann schwierig zu fokussieren sein.

### Zwei Objekte mit verschiedenen Abständen von der Kamera

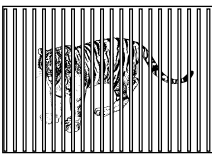

Die Kamera kann nicht automatisch auf ein einzelnes Objekt fokussieren, wenn zwei Objekte mit verschiedenen Abständen von der Kamera im Sucher sind.

### Objekt wird von Straßenlampen oder Fenstern beleuchtet



Ein Objekt, das nachts von Straßenlampen oder Fenstern beleuchtet wird, kann schwierig zu fokussieren sein.

### Objekte ohne Vertikalstreifen

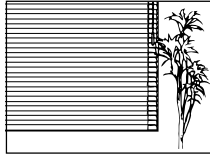

Die Kamera kann nicht ein Objekt mit nur horizontalen Streifen fokussieren. Die Kamera vertikal halten, den Auslöser halb drücken und dann gedrückt halten, damit

der Fokus gesperrt wird. Die Kamera erneut horizontal ausrichten, den Bildausschnitt festlegen und dann den Auslöser zum Aufnehmen ganz drücken.

### Sich bewegende Objekte

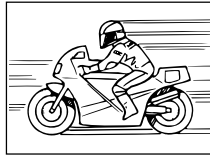

Es ist unmöglich, ein sich schnell bewegendes Objekt lange genug zum automatischen Fokussieren in der Mitte des Suchers zu halten, deshalb sollte

der Fokus auf ein Objekt eingestellt werden, das den gleichen Abstand von der Kamera hat wie das aufzunehmende Objekt. Warten, bis das sich bewegende Objekt erscheint und dann die Aufnahme durchführen.

### Aufnahme durch Glas oder eine spiegelnde Oberfläche

Bei der Aufnahme durch ein Fenster oder bei der Aufnahme einer spiegelnden Oberfläche, zum Beispiel rückstrahlendes Metall, kann das Fokussieren schwierig sein. In diesem Fall die Fokus-Taste auf MF (manueller Fokus) einstellen und das Objekt von Hand fokussieren.

### Hinterbeleuchtete Objekte

Objekte mit starker Hinterbeleuchtung (Gegenlicht) können schwer zu fokussieren sein. Die Fokus-Taste auf MF (manueller Fokus) einstellen und das Objekt von Hand fokussieren.

In solchen Situationen können Sie das vorläufige Fokussieren verwenden. Stellen Sie den Bildausschnitt zusammen, indem die Autofokus-Markierung im Sucher auf ein Objekt ausgerichtet wird, das den gleichen Abstand von der Kamera wie das Objekt hat. Dann den Auslöser zum Sperren des Fokus halb drücken. Den Auslöser halb gedrückt halten und den aufzunehmenden Bildausschnitt neu festlegen, dann den Auslöser ganz nach unten drücken, um das Bild aufzunehmen. (Wenn Sie darauf warten, daß ein sich schnell bewegendes Objekt im Sucher erscheint, halten Sie den Auslöser halb gedrückt, bis das sich bewegende Objekt erscheint.)



## Manuelle Entfernungseinstellung

Den Fokus-Schalter auf MF (manuelles Fokussieren) einstellen. Den Fokusring drehen, bis das Objekt im Sucher oder auf dem Monitor fokussiert ist. Das Bild wird auf dem Monitor doppelt so groß wiedergegeben, um das Fokussieren einfacher zu machen und der Abstand von der Kamera zum Objekt wird im unteren Teil des Monitors angezeigt.

## Belichtungskorrektur

Die Belichtungskorrektur kann zum manuellen Erhöhen oder Verringern der automatisch von der Kamera gewählten Belichtungseinstellung für ein helleres oder dunkleres Bild verwendet werden. Das Modus-Einstellrad auf **P**, **A** oder **S** drehen. Die Belichtungskorrektur-Taste  drücken und den Hauptregler oder den Nebenregler zur Wahl der Belichtung drehen. Die Belichtungskorrektur kann im Bereich von  $\pm 3EV$  in 1/3-Schritten eingestellt werden. Änderungen der Helligkeit innerhalb des Bereiches von  $\pm 2EV$  können auf dem Monitor überprüft werden.

## Automatische Belichtungssperre

Die Kamera auf das Objekt ausrichten und die Taste für die automatische Belichtungssperre  drücken, den Auslöser zum automatischen Fokussieren des Objektes halb drücken und dann zum Ausführen der Aufnahme ganz drücken. Die Belichtungseinstellung ändert sich nicht, solange die Taste  gedrückt wird. So kann die Aufnahme mit der gleichen Belichtungseinstellung ausgeführt werden.

## Belichtungsreihen





Sie können mit der Kamera automatische Belichtungsreihen mit 1/3EV, 2/3EV oder 1EV Belichtungsschritt für jede Aufnahme ausführen.

## Änderung der ISO-Einstellung

Die ISO-Einstellung entspricht den ISO-Einstellungen, die mit traditionellen Spiegelreflexkameras mit Filmen durchgeführt werden.

## Weißabgleich

Die Lichtquelle kann die von der Kamera wiedergegebenen Farben beeinflussen. Normalerweise nutzt die Kamera einen weißen Teil des zusammengestellten Bildes als Grundlage zur Wiedergabe anderer Farben. Wenn das Bild jedoch kein Weiß enthält oder wenn die Aufnahme unter Kunstlicht (besonders Fluoreszenzlicht) ausgeführt wird, muß der Weißabgleich eingestellt werden, damit die Farben möglichst natürlich in den Bildern wiedergegeben werden. Diese Kamera hat drei Möglichkeiten zur Einstellung des Weißabgleichs.

- **Automatischer Weißabgleich:** Die Kamera wählt einen weißen Teil des Bildausschnittes im Sucher und nimmt diesen Teil als Referenz. Die Weißabgleich-Modus-Taste  gedrückt halten und den Hauptregler oder den Nebenregler drehen, bis -A- im Sucher und im LCD-Feld oder AUTO WB auf dem Monitor angezeigt wird. Dann die Aufnahme ausführen.
- **Schnellreferenz für den Weißabgleich:** Mit der gleichen Lichtquelle wie für das aufzunehmende Bild die Kamera auf eine weiße Oberfläche richten (Wand, Blatt Papier usw.) und den Sucher mit der weißen Oberfläche ausfüllen. Dann die Schnellreferenz-Weißabgleich-Taste  auf der Vorderseite der Kamera drücken. Bei Anzeige von GOOD (Gut) auf dem Monitor die Taste  zum Speichern der Einstellung drücken und die Aufnahme ausführen. Wenn NO GOOD (Nicht gut) angezeigt wird, bedeutet dies, daß nicht ausreichend weiße Oberfläche vorhanden ist, die weiße Oberfläche zuviel Licht reflektiert oder Farben an den Ecken des Blatts die Registrierung beeinflusst haben.
- **Voreingestellter Weißabgleich:** Die Weißabgleich-Modus-Taste  gedrückt halten und dann den Hauptregler oder den Nebenregler drehen, bis die gewünschte Farbtemperatur-Einstellung angezeigt wird, dann die Taste  loslassen. AUTO, eine Farbtemperatur-Einstellung im Bereich von 3000K bis 7500K oder Schnellreferenz wählen.

## Einstellung des Aufzeichnungs-Modus

Der Aufzeichnungs-Modus bestimmt die Qualität der Bilder und hat auch einen Einfluß auf die Dateigröße. Je besser die Qualität, desto größer wird die Datei. Die Aufzeichnungs-Modus-Taste  gedrückt halten und dann den Hauptregler oder den Nebenregler nach links drehen, bis die gewünschte Einstellung (TIFF, SHQ, HQ, SQ) im LCD-Feld angezeigt wird oder nach rechts zur Anzeige in umgekehrter Reihenfolge drehen. Die Abkürzungen für die Qualitäts-Einstellungen haben die folgenden Bedeutungen: TIFF (Tagged Image File Format), SHQ (Super High Quality), HQ (High Quality) und SQ (Standard Quality).

Einstellung	Auflösung (Anzahl der Pixel)	Kompression <sup>1</sup>
TIFF	2240 x 1680	1:1
SHQ	2240 x 1680	1:2,7
HQ	2240 x 1680	1:8
SQ	1280 x 960	1:8

### <sup>1</sup> Schätzwerte.

Die Auflösung (Anzahl der Pixel) und das Kompressionsverhältnis können im Aufnahme-Modus für jede Einstellung geändert werden.



## Einstellung der Bildschärfe

Im Aufnahme-Modus können Sie HARD (Hart), NORMAL (Normal) oder SOFT (Weich) als Einstellung für die Bildschärfe wählen.

## Einstellung des Kontrasts

Im Aufnahme-Modus können Sie HIGH (Stark), NORMAL (Normal) oder LOW (Gering) wählen, um die Abstufungen zwischen Bereichen mit unterschiedlicher Helligkeit einzustellen.

## Mehrere Aufnahmen machen Serienaufnahmen

Bei Einstellung der Kamera auf Serienaufnahme-Modus den Auslöser für vier Aufnahmen gedrückt halten. Das Modus-Einstellrad auf **P**, **A**, **S** oder **M** drehen und dann die Motorantriebs-Taste  drücken, bis die Serienaufnahme-Anzeige  im LCD-Feld angezeigt wird. Den Auslöser drücken. Die Kamera führt die Aufnahmen (bis zu vier) aus, bis der Auslöser losgelassen wird. Die Bilder werden mit der gleichen Belichtung aufgenommen, während bei Belichtungsreihen

die Bilder mit unterschiedlicher Belichtung aufgenommen werden.

## Verwendung des Selbstauslösers

Mit dem Selbstauslöser wird der Verschuß 12 Sekunden nach dem Drücken des Auslösers ausgelöst, damit Sie sich im Aufnahmebereich einfinden können.

## Verwendung der Fernbedienung RM-1

Bei Einstellung der Kamera auf den Fernbedienung-Modus kann der Verschuß mit der elektronischen Fernbedienung RM-1 ausgelöst werden, während Sie vor der Kamera stehen.

## Verwendung der Kabel- Fernbedienung RM-CB1

Die Kabel-Fernbedienung verwenden, um ein Verwackeln durch die Kamera zu verhindern, das durch das Drücken des Auslösers mit dem Finger bei langsamen Verschußgeschwindigkeiten verursacht werden kann.

## Verwendung von Intervall- Aufnahmen

Im Intervall-Aufnahme-Modus nimmt die Kamera automatisch in bestimmten Zeitabständen Bilder auf. Dieser Intervall kann in Stunden und Minuten in einem Bereich von 1 Minute- bis 24 Stunden-Intervallen eingestellt werden. Die Kamera führt die Aufnahmen solange aus, bis die Batterien verbraucht sind oder bis die gewählte Karte voll ist. Für eine lange Aufnahmedauer sollte der separat erhältliche Netzadapter zum Einsparen von Batteriestrom an der Kamera angeschlossen werden.

## Verwendung des externen gerätespezifischen Blitzgerätes FL-40





Das separat erhältliche externe Blitzgerät FL-40 ist für die Verwendung mit dieser Kamera vorgesehen, alleine oder zusammen mit dem eingebauten Blitzlicht. Vor der Verwendung des gerätespezifischen Blitzgerätes lesen Sie bitte die Bedienungsanleitung des externen Blitzgerätes FL-40 durch.

Das Blitzgerät FL-40 sollte auf die gleiche Weise wie das eingebaute Blitzlicht verwendet werden. Ein anderes Blitzgerät und die separat erhältliche gerätespezifische Halterung FL-BK01 können ebenfalls verwendet werden.



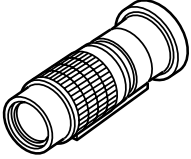

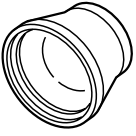
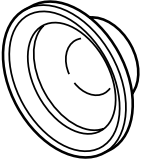
## Verwendung der separat erhältlichen Konverter-Objektive



Die folgenden Konverter-Objektive können mit der Kamera verwendet werden. Vor der Verwendung eines Konverter-Objektivs sicherstellen, daß der Zoom-Hebel entsprechend auf TELE oder WIDE eingestellt ist.

Konverter-Objektiv		Zoom-Einstellung	LCD-Feld
Art	Befestigungs- methode		
 <p>3x Ansatz-Objektiv Tele 300 Pro TCON-300 F2,8 entspricht f=420 mm Filterdurchmesser 49 mm Vollständiges Multi-Coat</p>	Stützarm	TELE	 <p>blinkt</p>
 <p>1,45x Ansatz-Objektiv Tele Pro TCON-14B F2,4 entspricht f=200 mm Filterdurchmesser 86 mm Vollständiges Multi-Coat</p>	Schraube	TELE	
 <p>0,8x Ansatz-Objektiv Weitwinkel Pro WCON-08B F2 entspricht f=28 mm Filterdurchmesser 105 mm Vollständiges Multi-Coat</p>	Schraube	WIDE	 <p>leuchtet auf</p>
 <p>Ansatz-Objektiv Makro Pro MCON-35 F2-F2,4 Möglichkeit zur Aufnahme eines Bereichs von etwa 49 mm x 37 mm Filterdurchmesser 72 mm Vollständiges Multi-Coat</p>	Schraube	WIDE-TELE	

### Wahl des Ansatz-Objektiv-Modus (keine Nahaufnahme)

Die Makro-Taste  gedrückt halten und dann den Hauptregler oder den Nebenregler drehen, bis die Konverter-Objektiv-Anzeige  im LCD-Feld angezeigt wird. Wenn ein 3x Ansatz-Objektiv Tele 300 Pro angebracht wird, blinkt die Anzeige. Ansonsten blinkt die Anzeige nicht.

### Einstellung auf Nahaufnahmen mit einem Konverter-Objektiv

Das Modus-Einstellrad auf die Einstellungs-/Verbindungs-Modus-Anzeige  einstellen und dann die Menü-Taste drücken. Im Einstellung-/Verbindungs-Menü den Makro-Modus/Konverter-Objektiv-Anzeige  wählen.

### Verschußton

Die Wiedergabe eines Verschußtons bei der Auslösung des Verschlusses der Kamera kann aktiviert oder deaktiviert werden. Wenn die Kamera auf die Abgabe eines Verschußtons eingestellt wird, zeigt sie das Auslösen des Verschlusses bei der Verwendung der Fernbedienung oder der Kabel-Fernbedienung zur Aufnahme eines Bildes an. Wenn die Kamera auf die Abgabe eines Signaltons eingestellt wird, kann die Lautstärke des Verschußtons ebenfalls gewählt werden.

### Signalton

Die Kamera kann auf die Abgabe eines Signaltons eingestellt werden, der darauf aufmerksam macht, daß ein Vorgang beendet wurde (Autofokus, Belichtungskorrektur usw.). Diese Funktion kann auch deaktiviert werden. Den Aufnahme-Modus zur Einstellung dieser Funktion verwenden.

### Zeit für die Wiedergabe einer Aufnahme während des Speicherns

Die Zeitdauer für die Wiedergabe des Bildes auf dem Monitor unmittelbar nach der Aufnahme kann im Aufnahme-Modus eingestellt werden. Drei Einstellungen sind vorhanden: AUTO (Automatik), OFF (Aus) und 5 Sekunden.

---

### Abschalt-Modus

Die Zeit bis zur Einstellung der Kamera auf den Abschalt-Modus kann im Aufnahme-Modus eingestellt werden. Wenn die Kamera auf den Abschalt-Modus eingestellt wird, werden der Monitor, die Anzeigen im LCD-Feld und im Sucher zum Einsparen von Batteriestrom ausgeschaltet oder die Kamera schaltet sich selbst aus, abhängig von der Einstellung des Modus-Einstellrades. Zum Beenden des Abschalt-Modus drücken Sie einfach eine Taste. Wenn die Kamera 1 Stunde lang im Abschalt-Modus bleibt, schaltet sie sich automatisch aus. Zum Zurückstellen auf den normalen Betrieb schalten Sie die Kamera aus und wieder ein.

OFF	Kamera wird nicht auf den Abschalt-Modus eingestellt. Kamera wird nicht auf den Abschalt-Modus eingestellt und schaltet sich nicht aus.
1MIN	<b>Kamera wird auf den Abschalt-Modus eingestellt, wenn sie eine Minute nicht benutzt wird.</b>
2MIN	Kamera wird auf den Abschalt-Modus eingestellt, wenn sie zwei Minuten nicht benutzt wird.
5MIN	Kamera wird auf den Abschalt-Modus eingestellt, wenn sie fünf Minuten nicht benutzt wird.
10MIN	Kamera wird auf den Abschalt-Modus eingestellt, wenn sie zehn Minuten nicht benutzt wird.

---

## **RAW-Modus**



Der RAW-Daten-Modus der Kamera kann im Aufnahme-Modus eingestellt werden. Bei Einstellung der Kamera auf den RAW-Modus werden die Bilder vom CCD-Teil der Kamera als 10 Bit/Kanaldaten aufgenommen, was zu besonders großen Dateigrößen führen kann (etwa 7,6 MB), weil die Bilder nicht komprimiert sind. Bitte beachten Sie den folgenden wichtigen Punkt des RAW-Modus.

- Zum Bearbeiten von Bildern, die im RAW-Modus aufgenommen wurden, wird CAMEDIA Master 2.5 benötigt.

## Verwendung der Menüs













Die Menüs zum Einstellen des Kamerabetriebs verwenden. Vier Menüs stehen zur Verfügung. Zum Aufrufen eines Menüs das Modus-Einstellrad auf die entsprechende Einstellung drehen und die Menü-Taste  drücken.

Modus-Einstellrad	Modus	Zur Anzeige des folgenden  drücken:
<b>P, A, S</b> oder <b>M</b>	Aufnehmen	Aufnahme-Menü
	Wiedergabe	Wiedergabe-Menü
	Ausdruckwahl	Ausdruckwahl-Menü
	Einstellung-/Verbindung	Einstellungs-/Verbindungs-Menü

Das Modus-Einstellrad auf die Einstellung zur Anzeige des gewünschten Menüs drehen. Die Menü-Taste  zum Aufrufen des Menüs auf dem Monitor drücken. Auf dem Pfeiltasten-Feld  zum Bewegen der grünen Markierung nach unten oder  zum Bewegen der grünen Markierung nach oben verwenden.

### Hinweis



















Einige Menüs haben mehr als eine Seite. Die Anzeige in der oberen linken Ecke des Menüs gibt an, welche Seite gerade wiedergegeben wird. Zum Beispiel bedeutet 1/3, daß die erste von 3 Seiten wiedergegeben wird. Zur Anzeige der nächsten Seite des Menüs  drücken, wenn die grüne Markierung auf dem letzten Menüpunkt ist.

Wenn die grüne Markierung auf dem einzustellenden Punkt ist, drücken Sie  zum Bewegen der grünen Markierung nach rechts. Die Einstellung wählen. Wenn mehr als eine Einstellung zur Verfügung stehen, drücken Sie  oder  zum Bewegen der grünen Markierung auf die gewünschte Einstellung und dann die Taste . Wenn die Einstellung eine Eingabe benötigt (eine Zahl für ein Datum oder die Zeit, Wahl von ON oder OFF), drücken Sie  oder  zum Bewegen der grünen Markierung auf die gewünschte Einstellung und dann  oder , bis die gewünschte Einstellung angezeigt wird; danach die Taste  drücken. Wenn mehr als eine Einstellung notwendig ist (zum Beispiel eine Zeit-Einstellung), geht die grüne Markierung auf die nächste Einstellung, so daß diese durch das Drücken von  oder  gewählt werden kann. Nach dem Drücken der Taste  zur Wahl der Einstellung geht die grüne Markierung nach rechts zurück. Nach Beendigung der Einstellungen im Menü die Taste  zum Beenden des Menüs drücken. Für eine Zusammenfassung der Menüs und ihre Einstellungen siehe die Tabellen auf den folgenden Seiten.



## Auflistung der Menüs





Für weitere Hinweise siehe auch die Bedienungsanleitung auf der CD-ROM.

Aufnahme-Menü für **P** (Programm-Modus), **A** (Blenden-Modus),  
**S** (Verschluß-Modus) und **M** (Manueller Modus)





		<b>Grundeinstellung</b> Einstellung nach dem gleichzeitigen Drücken von  und 
<p><b>1/3</b></p> 	 Löscht alle Bilder von der gewählten SmartMedia-Karte oder der CompactFlash-Karte und formatiert die Karte.	–
	 Einstellung des ISO-Wertes (Empfindlichkeit).	AUTO
	 Belichtungsreihe von drei aufeinanderfolgenden Aufnahmen mit dem gleichen Objekt mit unterschiedlicher Belichtung.	OFF
	 Blitzintensitäts-Korrektur.	±0EV
<p><b>2/3</b></p> 	 Bildschärfe.	NORMAL
	 Gesamtbild-Kontrast.	NORMAL
	 Aufzeichnungs-Modus (Qualität, Auflösung, Kompression)	–
	 Intervallzeit einstellen (die Zeit zwischen den Aufnahmen während der automatischen Intervall-Aufnahme festlegen).	OFF
<p><b>3/3</b></p> 	 Einstellung des Verschlößtons (Laut, leise, AUS).	 OFF
	 Signalton (EIN, AUS).	ON
	 Wiedergabe der Aufnahme während des Speicherns.	OFF
	 Einstellung des Abschalt-Modus.	1MIN

## Wiedergabe-Menü



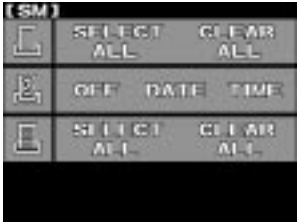







**Grundeinstellung**  
Einstellung nach dem gleichzeitigen Drücken von  und 



	 Diashow (Automatische Wiedergabe).	—
	 Kopieren von Bildern von Karte zu Karte .	—
	 Löschen aller Bilder von der Karte, Karte formatieren.	—
	 Monitor-Helligkeit.	±0*

## Ausdruckwahl-Menü

	 Alle Bilder zum Ausdruck wählen oder stornieren.	—
	 Einstellung des Datums- oder Zeitstempels in einem Bild.	OFF*
	 Alle Bilder zum Index-Ausdruck wählen oder stornieren.	—











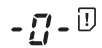

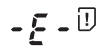
## Einstellungs-/Verbindungs-Menü





<p>1/2</p> 	 Einstellung für die Wahl des Konverter-Objektivs  beim Drücken der Makro-Taste  .	*
	 Einstellung des Formats Jahr/Monat/Tag.	Jahr/Monat/Tag*
	 Einstellung des aktuellen Datums und der Uhrzeit.	*
	 Nach dem Auswechseln einer Karte kann die Numerierung neu begonnen werden (RESET) oder die fortlaufende Numerierung weitergeführt werden (AUTO).	AUTO*
	 Bilder werden als RAW-Dateien gespeichert (unbearbeitet, nicht komprimiert).	OFF*
<p>2/2</p> 	 Histogramm-Anzeige ein oder aus.	OFF*

\* Wird auch durch Drücken von  und  nicht geändert.

## Fehlermeldungen

Wenn ein Problem mit einer Speicherkarte auftritt, wird eine Meldung im LCD-Feld und auf dem Monitor angezeigt. Bei Anzeige einer Speicherkarten-Fehlermeldung zuerst die Karte entfernen und sie wieder einsetzen. Wenn die Fehlermeldung erneut angezeigt wird, siehe die folgende Tabelle zur Behebung des Problems.

Sucher	LCD-Feld	Monitor	Erklärung	Lösung
		CARD COVER OPEN	Kartenfachabdeckung ist offen.	Eine Karte einsetzen und die Abdeckung schließen.
		CARD ERROR	Bilder können nicht gespeichert, wiedergegeben oder von der Karte gelöscht werden.	Die Karte entfernen, die elektrischen Kontakte säubern, die Karte wieder einsetzen und dann erneut versuchen. Wenn die Meldung wieder angezeigt wird, kann die Karte nicht länger verwendet werden. Die Karte kann evtl. wieder verwendet werden, wenn sie formatiert wird. Durch das Formatieren der Karte werden jedoch alle auf der Karte gespeicherten Bilder gelöscht.
		NO CARD	Keine Karte vorhanden.	Eine Karte in die Kamera einsetzen.
		UNFORMATED CARD	Die Karte ist nicht formatiert oder beschädigt.	Die Karte formatieren. Durch das Formatieren der Karte werden alle auf der Karte gespeicherten Bilder gelöscht. Auf dem Pfeiltasten-Feld  zur Wahl von YES und dann die Taste  zum Formatieren der Karte drücken.
		WRITE PROTECT	Die Karte ist durch einen Aufkleber schreibgeschützt oder ein Ordner auf der Karte wurde als schreibgeschützt eingestellt. Die Karte wurde nur auf Wiedergabe eingestellt, also kann sie nicht für die Aufnahme von Bildern, Löschen von Bildern oder das Formatieren der Karte verwendet werden.	Wenn die Karte durch einen Aufkleber schreibgeschützt ist, entfernen Sie den Aufkleber; wenn die Karte nur auf Wiedergabe eingestellt wurde, sollte der Schreibschutz auf dem Kartenteil deaktiviert werden. Wenn dadurch das Problem nicht gelöst wird, weist die Karte Fehlfunktionen auf. Versuchen Sie, die Bilder auf einen Computer zu übertragen oder die Bilder auf eine andere in der Kamera eingesetzte Karte zu kopieren. Nach dem Kopieren der Bilder sollte die Karte erneut formatiert werden.
Keine Anzeige		NO PICTURE	Die Wiedergabe kann nicht verwendet werden, weil keine Bilder auf der Karte vorhanden sind.	Sicherstellen, daß die eingesetzte Karte Aufnahmen enthält oder eine neue Aufnahme machen.

Sucher	LCD-Feld	Monitor	Erklärung		Lösung
	 (Es können nicht mehr Bilder auf der Karte gespeichert werden.)	CARD FULL (Karte ist voll. Kein Platz zum Speichern von weiteren Bildern.) *1	Während der Aufnahme	Karte ist voll und es können keine Aufnahmen mehr gemacht werden.	Die Karte durch eine neue Karte auswechseln, nicht mehr benötigte Bilder löschen oder die Bilder auf einen Computer übertragen und alle Bilder auf der Karte löschen.
				Die Ordnernummer hat 999 oder die Dateinummer hat 9999 erreicht, deshalb können keine Aufnahmen ausgeführt werden.	Die Karte durch eine neue Karte auswechseln oder die Bilder auf einen Computer übertragen und alle Bilder auf der Karte löschen.
Keine Anzeige		CARD FULL	Während Ausdruckwahl	Die Karte ist voll, und es können keine Bilder für den Ausdruck gewählt oder storniert werden. (Durch das Wählen der Bilder für den Ausdruck werden Daten auf der Karte gespeichert.)	Die Karte durch eine neue Karte auswechseln, nicht mehr benötigte Bilder löschen oder die Bilder auf einen Computer übertragen und alle Bilder auf der Karte löschen.
Keine Anzeige		Keine Anzeige		Das Innere der Kamera ist überhitzt.	Die Kamera ausschalten und abkühlen lassen, dann die Kamera wieder einschalten.
Keine Anzeige	Keine Anzeige	PICTURE ERROR		Das gewählte Bild kann nicht wiedergegeben werden, es kann jedoch anderweitig bearbeitet werden.	Die Karte entfernen, die elektrischen Kontakte säubern, die Karte wieder einsetzen und dann erneut versuchen. Wenn die Meldung wieder angezeigt wird, kann die Karte nicht länger verwendet werden. Die Karte kann evtl. wieder verwendet werden, wenn sie formatiert wird. Durch das Formatieren der Karte werden jedoch alle auf der Karte gespeicherten Bilder gelöscht.
Keine Anzeige	Keine Anzeige	CANNOT OPEN FILE	Mit dieser Kamera aufgenommene Bilder	Das gewählte Bild kann nicht wiedergegeben werden, es kann jedoch anderweitig bearbeitet werden.	
			Mit einer anderen Kamera aufgenommene Bilder	Das Bild kann nicht mit dieser Kamera wiedergegeben werden.	Das Bild auf der gleichen Kamera wählen und wiedergeben, mit der das Bild aufgenommen wurde.

\*1  
Die Clustergröße ist unterschiedlich auf SmartMedia- und CompactFlash-Karten, so daß nicht genau die gleiche Anzahl von Bildern auf beiden Karten gespeichert werden kann. Aus diesem Grund können nicht alle Bilder von einer vollen Karte auf eine andere Karte kopiert werden, selbst wenn diese vollkommen leer ist. (Vor dem Beenden des Kopiervorgangs wird CARD FULL (Karte voll) angezeigt.) In diesem Fall sollten einige nicht mehr benötigte Bilder gelöscht oder eine Karte mit größerer Speicherkapazität verwendet werden.



## Technische Daten

<b>Gerätetyp</b>	Spiegelreflex-Digital-Kamera (Aufnahme, Wiedergabe)
<b>Aufzeichnungssystem</b>	Digitales Aufnahmesystem, JPEG, in Übereinstimmung mit Design rule for Camera File system (DCF), TIFF (keine Kompression) DPOF-kompatibel.
<b>Bildspeicher</b>	3V (3,3V) SmartMedia: 4MB, 8MB, 16MB, 32MB, 64MB; CompactFlash (Kompatibel mit Typ I und Typ II. Mikro-Laufwerk kann nicht verwendet werden.)
<b>Speicherbare Bilder</b>	Ca. 8 Bilder (HQ/8MB)
<b>Löschen</b>	Einzelbild, Alle Bilder löschen
<b>Bildwandler</b>	2/3-Zoll Primärfarbfiler 4 Millionen Pixel (Bildelemente)
<b>Bildauflösung</b>	2240 x 1680 Pixel 1600 x 1200 Pixel 1280 x 960 Pixel 1024 x 768 Pixel 640 x 480 Pixel
<b>Weißabgleich</b>	Auto (vollautomatisch TTL), Voreinstellung (7 Stufen), Schnellreferenz (ein Tastendruck)
<b>Objektiv</b>	Olympus-Objektiv 9~36 mm, f/2,0~f/2,4, 14 Elemente in 11 Gruppen (entspricht einem 35~140 mm Objektiv auf einer 35 mm Standard-Spiegelreflexkamera)
<b>Filterdurchmesser</b>	62 mm
<b>Belichtungsmessung</b>	Digitale ESP-Messung (Electro Selective Pattern), Mittenmessung, Spotmessung
<b>Belichtungssteuerung</b>	<b>P</b> (Programm-Modus), <b>A</b> (Blenden-Modus), <b>S</b> (Verschluß-Modus), <b>M</b> (Manueller Modus)
<b>Blende</b>	WIDE : F2,0~11, TELE : F2,4~11
<b>Verschluß</b>	2~1/640 Manuelle Belichtung: Ball-Modus-Aufnahme (Grenze: 30 Sek.), 8~1/640
<b>Belichtungskorrektur</b>	±3EV (1/3EV Schritte)
<b>Aufnahmebereich (vom Objektiv)</b>	Standard-Modus: 0,6 m~∞ Makro-Modus: 0,2 m~0,6 m
<b>Sucher</b>	Spiegelreflex Sucherausschnitt 95%, Weitwinkel x 0,42, Tele x 1,60
<b>Monitor</b>	1,8 Zoll TFT-Farblüssigkristall-Anzeige Betrieb: Verwendung für Bildausschnitt, wie der Sucher. Wiedergabe : Bild-Anzeige (Einzelbild, Mehrfachbild-Format, Index-Anzeige, vergrößerte Wiedergabe)
<b>Monitorauflösung</b>	Ca. 118.000 Pixel
<b>Blitzladezeit</b>	Ca. 7 Sek. bei normaler Temperatur mit neuen Batterien (CR-V3)
<b>Blitzreichweite (von der Objektivoberfläche)</b>	(ISO 80) WIDE 0,6 m~6,3 m TELE 0,5 m~5,2 m

<b>Blitz-Betriebsarten</b>	Automatik (automatisch aktiviert bei schwachem Licht, Gegenlicht) Modus zur Verringerung des "Rote-Augen-Effektes" Aufhellblitz (deaktiviert, wenn eingebautes Blitzlicht geschlossen ist), langsame Synchronisation, 2. Verschlussphase Aus (kein Blitz)
<b>Autofokus</b>	Dualer Autofokus
<b>Vergleichssystem</b>	Kontrastvergleichssystem/Aktives AF-Verfahren
<b>Schärfeeinstellungsbereich</b>	Normaler Aufnahme-Modus: 0,6 m~∞, Makro: 0,2 m~0,6 m Betriebszeit: 12 Sek.
<b>Selbstausröser</b>	
<b>Externe Anschlüsse</b>	DC IN-Anschluss, USB-Buchse, Video-OUT-Anschluss
<b>Datum, Zeit</b>	Aufzeichnung zusammen mit den Bilddaten Zur Anzeige der Kamerainformationen oder zum Ausdruck mit Datum oder Zeit
<b>Automatischer Kalender</b>	Automatische Korrektur bis zum Jahr 2030
<b>Ausdruckwahl</b>	DPOF-Standard (Einstellung der Kopienanzahl, Index-Ausdruck, Ausdruck mit Datum und Zeit)
<b>RAW-Daten Ausgabe-Funktion</b>	10-Bit AD-Ausgangsdaten (ORF Dateienformat), ICC Profil nicht angebracht
<b>Zeitintervall für Intervall-Aufnahmen</b>	1 Minute bis 24 Stunden
<b>Stromversorgung des Kalendersystems</b>	Nicht entfernbare Mangan-Lithium-Batterie
<b>Betriebsbedingungen</b>	
<b>Temperatur</b>	Betrieb: 0~40°C Lagerung: -20~60°C
<b>Luftfeuchtigkeit</b>	Betrieb: 30~90% Lagerung: 10~90% ohne Kondensierung
<b>Stromversorgung</b>	3V Lithiumbatterie CR-V3 x 2 AA (R6) Ni-MH-Batterien x 4 AA (R6) Ni-Cd-Batterien x 4 AA (R6) Alkali-Batterien x 4 AA (R6) Lithium-Polymer-Batterie Netzadapter
<b>Hinweis:</b>	Niemals AA (R6) Zink-Karbon- oder AA (R6) Lithium-Batterien verwenden. Diese können überhitzen und die Kamera beschädigen.
<b>Abmessungen</b>	128,5 B x 103,5 H x 161 L mm (Vorsprünge nicht eingeschlossen)
<b>Gewicht</b>	1050 g (ohne Karten, Batterien und Objektivdeckel)

Änderungen der technischen Daten für Verbesserungen vorbehalten.



## Partes importantes y sus nombres

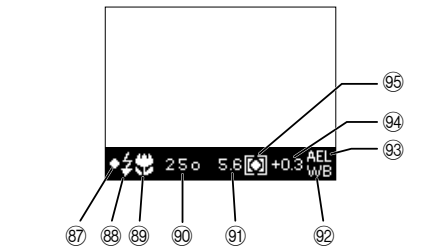
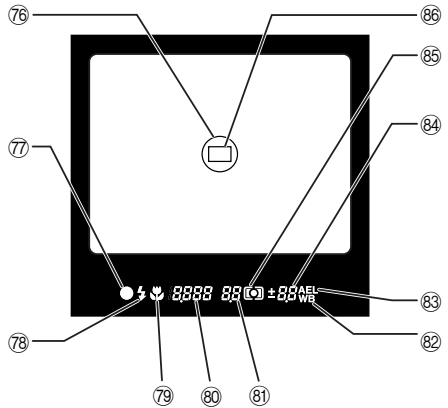
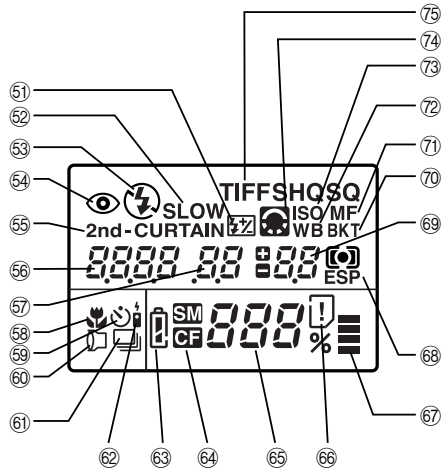
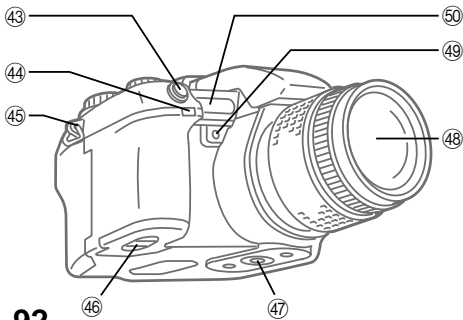
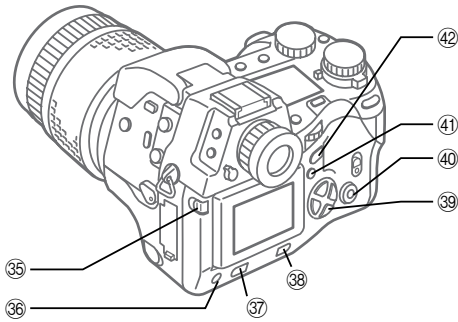
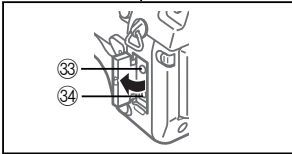
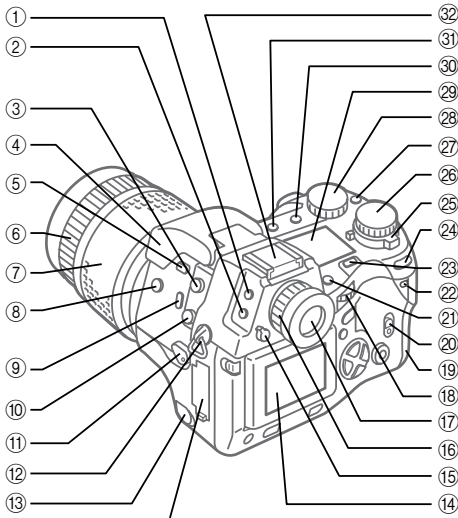

- ① Botón del modo de medición
- ② Botón de accionamiento
- ③ Conector de cable disparador
- ④ Flash incorporado
- ⑤ Botón del flash
- ⑥ Anillo de enfoque manual
- ⑦ Anillo del zoom
- ⑧ Botón de compensación de exposición
- ⑨ Botón de macro
- ⑩ Zócalo de sincronización del flash
- ⑪ Interruptor del modo de enfoque
- ⑫ Ojal para correa
- ⑬ Tapa de la toma DC IN/Toma DC IN
- ⑭ Monitor
- ⑮ Palanca del obturador del ocular del visor
- ⑯ Anillo de ajuste de dioptrías
- ⑰ Visor
- ⑱ Dial principal
- ⑲ Cubierta de la tarjeta
- ⑳ Cierre de la cubierta de la tarjeta
- ㉑ Botón de tarjeta de memoria SM/CF
- ㉒ Lámpara de acceso a tarjeta
- ㉓ Botón de luz
- ㉔ Botón de bloqueo de AE
- ㉕ Interruptor de alimentación
- ㉖ Dial de modo
- ㉗ Botón del modo del equilibrio del blanco
- ㉘ Dial secundario
- ㉙ Panel de control
- ㉚ Botón del modo de grabación
- ㉛ Botón del modo del flash
- ㉜ Zapata de contacto directo
- ㉝ Toma de salida de vídeo
- ㉞ Conector USB
- ㉟ Botón de bloqueo/liberación del monitor
- ㊱ Botón de información (INFO)
- ㊲ Botón de protección
- ㊳ Botón de borrado
- ㊴ Control de flechas
- ㊵ Botón OK
- ㊶ Botón de menús
- ㊷ Botón del monitor
- ㊸ Botón disparador del obturador
- ㊹ Receptor de mando a distancia/lámpara de autodisparador
- ㊺ Ojal para correa
- ㊻ Compartimiento de las baterías
- ㊼ Zócalo para trípode
- ㊽ Objeto
- ㊾ Botón de equilibrio del blanco de referencia rápida
- ㊿ Puerto AF

## Panel de control

### Control del flash

- ⑤① Control de intensidad del flash
- ⑤② Sincronización lenta
- ⑤③ Flash de relleno 
- ⑤④ Reducción de ojos rojos
- ⑤⑤ 2.ª cortina
- ⑤⑥ Velocidad del obturador
- ⑤⑦ Valor de la abertura
- ⑤⑧ Macro
- ⑤⑨ Autodisparador
- ⑥① Lente de conversión
- ⑥② Fotografiado secuencial
- ⑥③ Mando a distancia
- ⑥④ Verificación de la batería
- ⑥⑤ Tarjeta de memoria seleccionada
- ⑥⑥ Número de fotografías que pueden guardarse
- ⑥⑦ Error de tarjeta
- ⑥⑧ Indicador de memoria
- ⑥⑨ Modo de medición
- ⑦① Compensación de exposición/Nivel de exposición
- ⑦② Horquillado automático
- ⑦③ Enfoque manual
- ⑦④ Equilibrio del blanco
- ⑦⑤ ISO
- ⑦⑥ Ajuste de imagen
- ⑦⑦ Modo de grabación

### Visor

- ⑦⑧ Área de medición de punto
- ⑦⑨ Marca de corrección de AF
- ⑦⑩ Advertencia del flash
- ⑦⑪ Macro
- ⑦⑫ Velocidad del obturador
- ⑦⑬ Valor de la abertura
- ⑦⑭ Equilibrio del blanco
- ⑦⑮ Bloqueo de AE (exposición automática)
- ⑦⑯ Compensación de exposición/Nivel de exposición
- ⑦⑰ Modo de medición
- ⑦⑱ Marca de enfoque automático

### Visualización del monitor

- ⑦⑲ Marca de corrección de AF
- ⑦⑳ Advertencia del flash
- ⑦㉑ Macro
- ⑦㉒ Velocidad del obturador
- ⑦㉓ Valor de la abertura
- ⑦㉔ Equilibrio del blanco
- ⑦㉕ Bloqueo de AE
- ⑦㉖ Compensación de exposición/Nivel de exposición
- ⑦㉗ Modo de medición

## Asegúrese de que no le falte nada

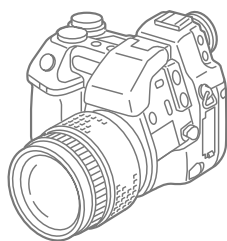

Cámara



Tapa del objetivo

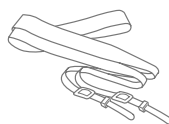

Correa



Visera del objetivo

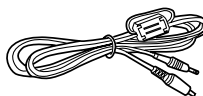

Cable de vídeo



Mando a distancia

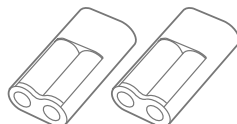

Baterías de litio (CR-V3)



Cable USB

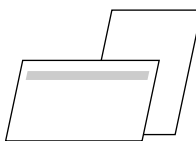

Tarjeta de registro del cliente  
Acuerdo de garantía



- Manual básico
- Instrucciones para el mando a distancia



- CDs de software que incluyen manual de referencia para el controlador USB para Windows 98

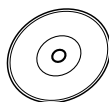
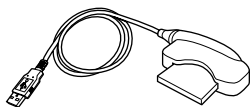
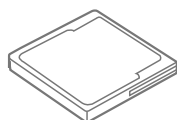

CompactFlash (16 MB/velocidad 8x)  
Cable de conexión dedicado (cable Jump Shot)  
Controlador: CD-ROM de 8 cm  
Guía rápida

### Accesorios opcionales disponibles para esta cámara

Flash exterior exclusivo (FL-40)  
Soporte de flash exclusivo (FL-BK01)  
Cable de soporte exclusivo (FL-CB01~04)  
Objetivos de conversión  
Cable disparador (RM-CB1)  
Estuche (Estuche semiduro) para la cámara  
Adaptador de CA  
Batería Ni-MH (hidruro de metal de níquel)  
AA (R6)

Dispositivo de recarga exclusivo  
Batería de polímero de litio (B-10LPB)  
Soporte de batería (B-HLD10)  
Cargador de batería de polímero de litio (B-20LPC)  
SmartMedia (8MB, 16MB, 32MB o 64MB)  
Adaptador MA-2E para tarjeta PC  
Adaptador FlashPath MAFP-2NE para discos flexibles  
SmartMedia Reader/Writer MAUSB-2  
Impresora P-400/P-330NE

Agosto 2000

## Colocación de la correa

Deslice un extremo de la correa por uno de los ojales de la cámara. Deslice el extremo de la correa por la pieza rectangular y el marco, y deslice por completo la pieza rectangular hacia arriba. Tire de la correa con fuerza en torno a la pieza rectangular y asegúrese de que no resbala. Del mismo modo pase el otro extremo de la correa por el ojal del otro lado de la cámara.

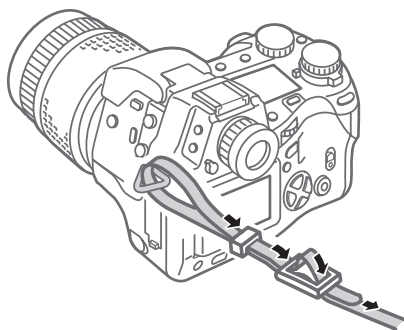

## Inserción de las baterías

Podrá emplear 2 baterías de litio (CR-V3), AA (R6) Ni-MH, Ni-Cd o pilas alcalinas con esta cámara. Asegúrese de que el interruptor de la alimentación está en la posición OFF. Confirme que la lámpara de acceso a la tarjeta esté apagada. Levante la perilla del compartimiento de las baterías y gírela a la posición ☞.

Extraiga la caja de las baterías.

Si emplea baterías de litio, instale un juego en cada lado de la caja de las baterías. Si instala baterías AA (R6), instale 2 baterías en cada lado de la caja. Asegúrese de no invertir las polaridades de las baterías cuando las inserte. Presione con cuidado las baterías hasta que queden bloqueadas en su lugar. Inserte la caja de las baterías en la parte inferior de la cámara.

Mientras empuja la caja de las baterías, gire la perilla del compartimiento de las baterías a la posición ☹ de cierre.

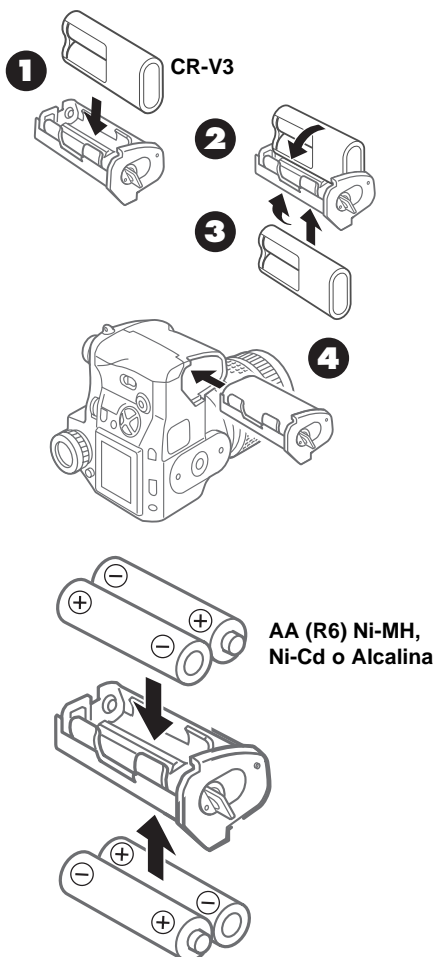

## Inserción y selección de las tarjetas de memoria

Las tarjetas de memoria, denominadas a partir de aquí "tarjetas" simplemente, guardan las imágenes digitales de las imágenes que usted toma con la cámara. La cámara tiene cabida para una tarjeta SmartMedia (SM) y una CompactFlash (CF).

Puede utilizar una tarjeta de memoria SmartMedia de 3 V (3,3 V) de Olympus o de cualquier otra marca (las tarjetas de 5 V no pueden utilizarse).

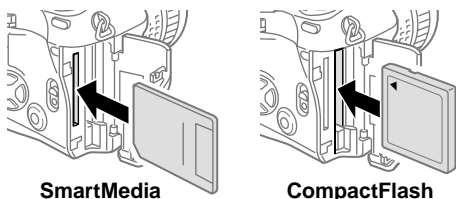

Confirme que la lámpara de acceso a la tarjeta esté apagada. Presione el cierre de la cubierta de la tarjeta y levántelo, y abra entonces la cubierta de la tarjeta. Para instalar una tarjeta SmartMedia, tómelala con la esquina ranurada abajo, e insértela en la ranura estrecha más cercana al respaldo de la cámara. Empuje la tarjeta por completo en la ranura. (Inserte la tarjeta SmartMedia hasta que pueda ver unos 2 mm de la misma por encima del borde de la ranura.)

Para instalar la tarjeta CompactFlash, tómelala con la flecha de la tarjeta hacia el respaldo de la cámara e insértela en la ranura ancha más cercana a la parte frontal de la cámara. Empuje la tarjeta hasta que se inserte por completo en la ranura. Cierre la cubierta de la tarjeta y presiónela con cuidado hasta que quede bloqueada.

Para extraer la tarjeta SmartMedia, empújela un poco para liberarla y tire de la misma afuera de la ranura.

Para extraer la tarjeta CompactFlash, presione con cuidado el botón de expulsión para liberarla y tire de la misma afuera de la ranura. Cuando se ha instalado una tarjeta en la cámara, esta tarjeta se selecciona automáticamente para guardar las imágenes.

Cuando se han instalado ambas tarjetas, usted podrá seleccionar la que se usa para el almacenamiento. Cuando se llena una tarjeta, podrá cambiar con rapidez a la otra tarjeta para seguir fotografiando. Presione y mantenga presionado el botón de tarjeta de memoria SM/CF, y gire lentamente el dial principal o el dial secundario hasta que vea visualizado **SM** (SmartMedia) o **CF** (CompactFlash) en el panel de control. Cuando vea **SM**, la tarjeta SmartMedia estará seleccionada para guardar las imágenes, y cuando vea **CF** se habrá seleccionado la tarjeta CompactFlash.

## Conexión del adaptador de CA

Emplee el adaptador de CA como fuente de alimentación alternativa para largas sesiones fotográficas con el fin de conservar energía de las baterías. Desconecte la alimentación de la cámara y asegúrese de que la lámpara de acceso a la tarjeta no esté parpadeando. Enchufe el cable de alimentación del adaptador de CA a una toma de corriente. Extraiga la tapa del conector DC IN, del lado izquierdo de la cámara, y conecte el adaptador de CA a la cámara, y luego conecte la alimentación de la cámara. Emplee sólo el adaptador de CA hecho para su utilización con esta cámara. Para los detalles sobre el empleo del adaptador de CA en un país que no sea en el que ha comprado esta cámara y el adaptador de CA, póngase en contacto con un centro de servicio de Olympus.

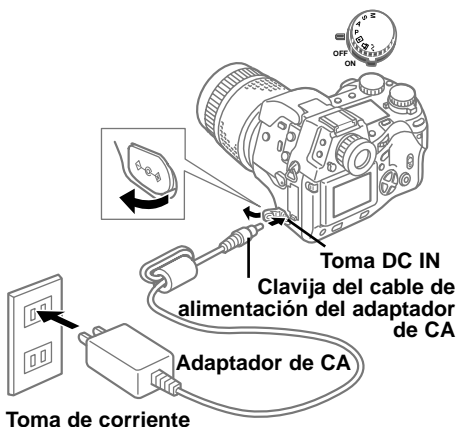



## Conexión y desconexión de la alimentación de la cámara

Para conectar y desconectar la alimentación de la cámara, mueva el interruptor de alimentación a ON u OFF. Cuando la cámara está en el modo de toma de fotografías (dial de modo ajustado en **P**, **A**, **S** o **M**), si está libre durante un tiempo especificado apaga automáticamente las visualizaciones y se establece en el modo de espera para ahorrar energía de las baterías. Para reponer la cámara a la operación completamente normal, presione cualquier botón de la cámara. Si se deja la cámara inactiva en el modo de espera durante 1 hora, se desconectará la alimentación automáticamente. Para reponer la operación completa, deberá desconectar la alimentación de la cámara y luego conectarla otra vez. La primera vez que conecte la alimentación de la cámara, deberá ajustar la fecha y la hora.

## Comprobación de las baterías

La marca de comprobación de las baterías (con una forma de una batería AA (R6)) del panel de control indica el estado de las baterías. Cuando se conecta la alimentación de la cámara, si la marca de comprobación de las baterías está completamente llena y se apaga, significa que las baterías están completamente cargadas. Si la marca de comprobación de las baterías está parcialmente llena y sigue parpadeando, significa que las baterías tienen poca carga y que deben reemplazarse lo antes posible. Si la marca de comprobación parcialmente llena se apaga y el panel de control se apaga completamente, significa que las baterías están completamente descargadas y que no podrá tomar más fotografías hasta que cambie las baterías.

## Comprobación del número de imágenes que pueden guardarse

El número grande de dos dígitos de la parte inferior derecha del panel de control muestra el número de imágenes que pueden cargarse. Cuando este número llega a cero, reemplace la tarjeta o si tiene dos tarjetas instaladas en la cámara, seleccione la otra tarjeta. El número de imágenes que puede guardar en una tarjeta se determina por el tamaño de las imágenes. El tamaño de las imágenes se determina mediante los ajustes del modo de grabación (calidad, resolución, compresión) que usted seleccione en el modo de toma de fotografías. Las selecciones de calidad disponibles son TIFF, SHQ, HQ (ajuste inicial), y SQ (formato de archivo de imagen marcada, calidad súper alta, calidad alta, y calidad estándar).

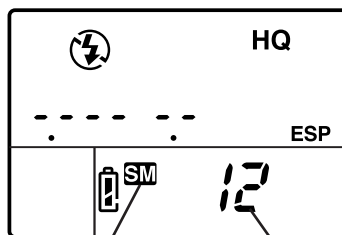

Tarjeta seleccionada      Número de fotografías que pueden guardarse









## Capacidad de memoria de tarjeta

Calidad	Resolución (pixels) (Ajustes predeterminados)	Compresión (Ajustes predeterminados)	Tamaño del archivo (Valor de referencia)	Imágenes por tarjeta (Valor de referencia)	
				8 MB	32 MB
TIFF	2240 x 1680 (FULL)	1:1	11,3 MB	0 fotografías	2 fotografías
SHQ	2240 x 1680 (FULL)	1:2,7	2,8 MB	2 fotografías	11 fotografías
<b>HQ</b>	<b>2240 x 1680 (FULL)</b>	<b>1:8</b>	<b>950 KB</b>	<b>8 fotografías</b>	<b>34 fotografías</b>
SQ	1280 x 960 (SXGA)	1:8	300 KB	27 fotografías	110 fotografías

---

## La fecha o la hora

Podrá emplear los ajustes del modo de preparación/conexión para ajustar la fecha, la hora y el formato de la fecha. Cuando toma una fotografía, la fecha y la hora actuales pueden estamparse en la imagen impresa si usted selecciona la estampación de la fecha o la hora para impresión. El proceso y manipulación de imágenes con la CAMEDIA Master 2.5 asegura que esta información de la fecha y la hora se conservan incluso después de transferir las imágenes a un ordenador. De lo contrario, esta información de la fecha y la hora podría perderse con otras aplicaciones de software de gráficos.

Después de ajustar la estampación de la fecha o la hora, el ajuste se aplica todas las imágenes seleccionadas para impresión. Inserte la tarjeta de memoria que contenga las imágenes que desee seleccionar para la impresión de la fecha o la hora estampada. Compruebe la visualización del panel de control y asegúrese de que se visualiza la marca de tarjeta de origen, SmartMedia **SM** o CompactFlash **CF**. Si no se visualiza la marca correcta, presione y mantenga presionado el botón de la tarjeta de memoria SM/CF, y luego gire el dial principal o dial secundario hasta que se visualice. Ajuste el dial del modo a la marca de reserva de impresión . Presione el botón del menú  para abrir el menú del monitor. Presione  o  para mover la selección verde a la marca de la fecha/estampado . Presione  para mover la selección verde a la derecha, y entonces presiónelo de nuevo para mover la selección verde a DATE o TIME, o si desea cancelar el ajuste de la fecha o la hora, mueva la selección verde a OFF. Presione el botón  para seleccionar el ajuste. Presione de nuevo el botón  para cerrar el menú.

### Composición de las imágenes

Asegúrese de que la alimentación de la cámara esté conectada, extraiga la tapa del objetivo, y mire por el visor. Para ajustar el visor a su visión, gire el anillo de ajuste de dioptrías hasta que la marca AF propuesta del centro del visor se vea clara y nítida. Si no puede ver la parte AF propuesta, asegúrese de que la palanca del obturador del ocular del visor, del lado izquierdo del visor, esté subida. Con la correa puesta por el cuello, sostenga la cámara por la empuñadura del lado derecho de la cámara, y emplee la mano izquierda para sostener la base de la cámara. Asegúrese de que los dedos no obstruyan el objetivo, el flash (si está levantado), puerto de AF o receptor de mando a distancia/lámpara del disparador automático de delante de la cámara. Sosteniendo la cámara lo más nivelada que se pueda, oriéntela al motivo y componga la imagen en el visor.

### Composición de la imagen con el monitor

Asegúrese de que la alimentación de la cámara esté conectada, extraiga la tapa del objetivo, y presione el botón del monitor . Baje la palanca del obturador del ocular del visor, en el lado izquierdo del visor. Presione el botón de bloqueo/liberación del monitor para liberar un poco el monitor de la cámara. Para elevar el monitor, tire de la parte inferior del monitor hacia fuera. Asegúrese de que los dedos no obstruyan el objetivo, el flash (si está levantado), puerto de AF o receptor de mando a distancia/lámpara del disparador automático de delante de la cámara. Sosteniendo la cámara lo más nivelada que se pueda, oriéntela al motivo y componga la imagen en el monitor.

### Disparo del obturador

El disparo del obturador es una operación de dos pasos. Ajuste el dial de modo a **P**. Componga la imagen en el visor o monitor. Presione a medias el botón disparador para iniciar automáticamente el ajuste del enfoque y de la exposición. Cuando escuche un pequeño pitido y vea la marca de AF correcta en la esquina inferior izquierda de la luz del visor,

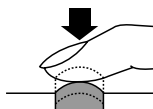

significa que el motivo está enfocado. Mientras el botón disparador esté presionado a medias, el motivo quedará enfocado con la exposición seleccionada. Esto se denomina bloqueo de AF/AE. Presione a fondo el botón disparador para disparar el obturador y tomar la fotografía. Después de haber tomado la fotografía, la imagen de la foto aparecerá brevemente en el monitor y la lámpara de acceso a la tarjeta parpadeará durante algunos segundos y luego se apagará cuando la imagen quede guardada en la tarjeta. La cámara necesita algunos segundos para almacenar cada fotografía. Sin embargo, podrá tomar cuatro tomas rápidas hasta que se llenen los cuatro segmentos del medidor de la memoria. Cuando el medidor de la memoria este lleno, deberá esperar a que se borre por lo menos un segmento antes de poder realizar la toma siguiente.

#### Media pulsación (pulse suavemente el botón hasta la mitad)



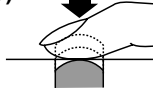

#### Pulsación completa (después de la media pulsación, púlselo suavemente hasta el fondo)





Si la marca de AF correcta parpadea, significa que el motivo no está enfocado. Aparte el dedo del botón disparador, y componga la imagen otra vez orientado la cámara a otra parte de la imagen y presione entonces a medias el botón disparador. Mientras mantiene el botón disparador presionado a medias, componga de nuevo la imagen. Algunos motivos son difíciles de enfocar. Si ve que aparece la marca  de aviso del flash en el visor, significa que la imagen está subexpuesta, y que deberá emplear el flash. Presione el botón del flash  para levantar el flash y tomar la fotografía con el flash.

## Empleo del zoom

Para acercar la imagen con el zoom y hacer que el motivo se vea más grande en el visor, gire el anillo del zoom hacia la derecha. Podrá tomar una fotografía hasta a 60 cm del motivo. También podrá tomar primeros planos muy cercanos dentro de un margen de 20 cm a 60 cm del motivo ajustando la cámara en el modo de macrofotografía. Para ajustar la cámara en el modo de macrofotografía, mantenga presionado el botón de macro  y gire entonces el dial principal o dial secundario hasta ver la marca de macro  en el panel de control. Repita el procedimiento para apagar la marca de macro y reponer la cámara a la operación normal.

## Empleo del flash incorporado

Cuando parpadee la marca del flash  en la esquina inferior izquierda del visor, significa que no hay iluminación suficiente para tomar la fotografía. Presione el botón del flash  para elevar el flash incorporado y tome entonces la fotografía. Después de levantar el flash, la marca de aviso del flash seguirá parpadeando hasta que el flash esté completamente cargado. Cuando tome la fotografía, el flash disparará con la intensidad ajustada automáticamente para obtener la mejor exposición.



### Alcance de funcionamiento del flash

ISO	Máximo granangular (Límite granangular)	Máximo telefoto (Límite telefoto)
<b>AUTO</b>	<b>0,6~8,9 m</b>	<b>0,5~7,4 m</b>
80	0,6~6,3 m	0,5~5,2 m
160	0,9~8,9 m	0,7~7,4 m
320	1,3~12,5 m	1,0~10,4 m

Emplee el flash dentro de estas distancias para evitar sobreexposición y subexposición en las fotografías. Si se dispara rápidamente el flash puede sobrecalentarse. No lo dispare más de 30 veces seguidas. Después de haberlo utilizado prolongadamente, deje que se enfríe el flash por lo menos durante 10 minutos antes de seguir fotografiando. Antes de emplear el flash, asegúrese de que su superficie de destello esté limpia.







### Para seleccionar el modo de flash

La selección del modo de flash determina cómo se dispara el flash para conseguir diversos efectos. Para seleccionar el modo de flash, mantenga presionado el botón del modo del flash , y entonces gire el dial principal o botón del dial secundario a la izquierda o derecha hasta ver el ajuste deseado.





Visualización del panel de control	Modo de flash	Función
(ninguna)	Flash automático	Ajusta la intensidad del destello del flash de acuerdo con la iluminación del motivo.
 SLOW 2nd-CURTAIN	Sincronización lenta	El flash se dispara justo antes del final del disparo del obturador. Cuando no se ha seleccionado 2nd CURTAIN, la cámara se ajusta para disparar el flash al principio del disparo del obturador (1st-CURTAIN).
	Relleno	El flash siempre se dispara, independientemente de las situaciones de iluminación.
	Reducción de ojos rojos	La cámara dispara 10 destellos cortos para contraer las pupilas de los ojos del motivo y reducir así el efecto de ojos rojos. Hay un retardo de 1 segundo antes de dispararse el obturador y después de presionarse el botón de disparo del obturador.

El número de ajustes del modo de control del flash disponibles se determina mediante la selección del modo de toma de fotografías actual.



#### Modos de control del flash para los modos **P** (programa) y **A** (prioridad de apertura)

Visualización del panel de control	Modo del flash	Reducción de ojos rojos	Sincronización del flash	Se dispara automáticamente con motivos mal iluminados o con luz de fondo	Se dispara siempre
(Ninguno)	Flash automático	NO	1.ª cortina	SÍ	NO
	Flash automático (Reducción de ojos rojos)	SÍ	1.ª cortina	SÍ	NO
  SLOW	Sincronización lenta (Reducción de ojos rojos)	SÍ	1.ª cortina	SÍ	NO
 SLOW	Sincronización lenta	NO	1.ª cortina	SÍ	NO
 SLOW 2nd-CURTAIN	Sincronización lenta (2.ª cortina)	NO	2.ª cortina	SÍ	NO
	Flash de relleno	NO	1.ª cortina	NO	SÍ

#### Modos de control del flash para los modos **S** (prioridad del obturador) y **M** (manual)

Visualización del panel de control	Modo del flash	Reducción de ojos rojos	Sincronización del flash	Se dispara automáticamente con motivos mal iluminados o con luz de fondo	Se dispara siempre
 	Flash de relleno (Reducción de ojos rojos)	SÍ	1.ª cortina	NO	SÍ
 2nd-CURTAIN	Flash de relleno (2.ª cortina)	NO	2.ª cortina	NO	SÍ
	Flash de relleno	NO	1.ª cortina	NO	SÍ

#### Para emplear la compensación del modo de flash

Si tiene alguna dificultad con un motivo que está demasiado iluminado o demasiado oscuro cuando fotografíe con el flash, emplee la compensación de control del flash. Ajuste el dial del modo a **P**, **A**, **S** o **M** y luego presione el botón del menú . En el modo de toma de fotografías, seleccione la marca de control del flash  y ajuste el valor de compensación del flash. Después de haber presionado el botón  para cerrar el menú, tome la fotografía. Para desactivar el ajuste de compensación del modo de flash, repita este procedimiento y seleccione cero para el ajuste de compensación del flash.

## Reproducción de imágenes

Para introducir el modo de reproducción para poder ver las imágenes, ajuste el dial de modo a **▶**, o con el dial de modo ajustado a **P, A, S** o **M**, presione rápidamente el botón del monitor **☐** dos veces. La imagen de la última fotografía tomada se visualizará en el monitor. Presione **◀** o **▶** para visualizar la imagen anterior o la siguiente. Presione **▲** o **▼** para saltar 10 fotogramas a una imagen anterior o saltar 10 a una imagen posterior.

Si desea ampliar una imagen, ajuste el dial de modo para reproducción **▶**, y luego gire el dial principal hacia la derecha hacia la marca de la lupa **Q** (o gire el dial secundario hacia la derecha). Cada vez que mueva el dial una posición hacia la derecha, aumentará la ampliación de la imagen. Emplee los señaladores del control de flechas para desplazar la imagen ampliada hacia la izquierda, derecha, arriba, o abajo. Para reponer la visualización original, gire el dial principal hacia la izquierda (o gire el dial secundario hacia la izquierda). Si desea visualizar más de una imagen en el monitor, emplee la visualización de índices. Ajuste el dial de modo a para reproducción **▶**, y gire

entonces el dial principal hacia la izquierda hacia la marca de índices **☒** (o gire el dial secundario hacia la izquierda). Cada vez que mueva el dial una posición hacia la izquierda, se incrementará el número de imágenes visualizadas en el índice (4, 9, 16). Para mover la selección verde en el índice, presione **◀** o **▶** para seleccionar la imagen anterior o siguiente. Presione **▲** o **▼** para visualizar el índice anterior o el siguiente. Con la selección verde en la imagen que desee seleccionar, gire uno de los diales hacia la derecha para reponer la visualización de una imagen.

Para salir del modo de reproducción, si se ajusta el dial de modo para reproducción **▶**, ajuste el dial de modo a **P, A, S** o **M**. Si se ajusta el dial de modo a **P, A, S** o **M**, presione el botón del monitor **☐** una vez para desactivar el monitor.



También podrá emplear el menú del modo de reproducción para preparar una presentación de diapositivas que mostrará automáticamente cada imagen durante 5 segundos continuamente, empezando por la imagen actualmente visualizada, hasta presionar el botón **☘** o **Ⓜ**.

## Visualización de la información de la imagen

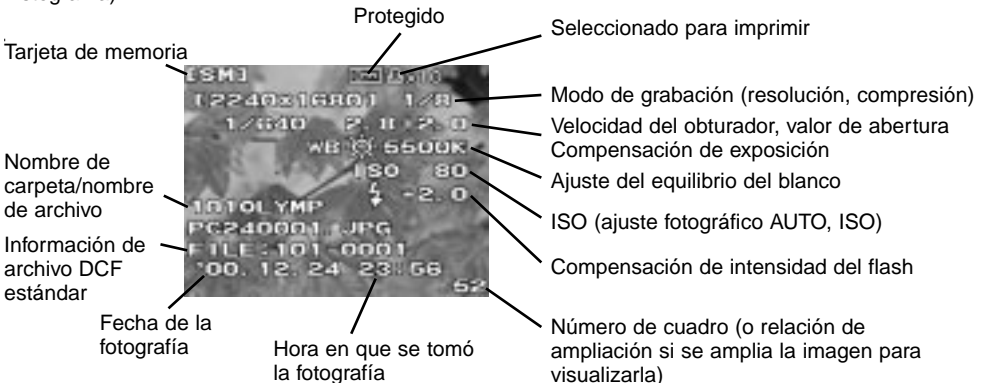

Mientras mira una imagen durante la reproducción, podrá visualizar la información sobre los ajustes con los que se tomó la fotografía. Ajuste el dial de modo para reproducción **▶** (o con el dial de modo ajustado a **P, A, S** o **M**, presione rápidamente el botón del monitor **☐** dos veces). Mantenga presionado el botón **INFO** (**INFO**) y gire el dial principal o el dial secundario hacia la derecha o izquierda para seleccionar uno de los tres formatos de visualización de la información superpuestos en la imagen visualizada. Si la característica del histograma está activada, una visualización adicional mostrará el histograma. La visualización del histograma podrá activarse en el modo de toma de fotografías. La muestra siguiente muestra la visualización con toda la información (sin el histograma).



## Protección de las imágenes

Las imágenes almacenadas en una tarjeta pueden protegerse contra borrado accidental. Establezca el modo de reproducción y visualice la imagen que desee proteger. Presione el botón de protección . Se visualizará una marca protegida en la imagen. Para extraer la protección, visualice la imagen protegida y presione el botón de protección  para apagar la marca. Si desea proteger todas las imágenes de una tarjeta SmartMedia, ponga un sello de protección en la tarjeta. Recuerde que aunque se proteja una imagen, ésta no quedará protegida en caso de formatear la tarjeta.

## Borrado de imágenes

Borre las imágenes mal expuestas u otras imágenes que no desee guardar para crear más espacio de almacenamiento en la tarjeta. Establezca el modo de reproducción y visualice la imagen que desee borrar. (También podrá borrar imágenes en la visualización del índice. Para ello, mueva la selección verde a la imagen que desee borrar.) Presione el botón de borrado , presione  para seleccionar YES, y entonces presione el botón . La lámpara de acceso a la tarjeta parpadeará mientras se borra la imagen. Si desea borrar todas las imágenes de una tarjeta, seleccione la tarjeta que desee borrar. Emplee la opción de borrado de tarjeta de la característica CARD SETUP en el modo de toma de fotografías para borrar todas las imágenes de la tarjeta.

## Copia de imágenes a otra tarjeta

Cuando tenga dos tarjetas instaladas en la cámara, podrá seleccionar imágenes una por una para copiarlas a la otra tarjeta, o copiar todas las imágenes a la otra tarjeta. Inserte las tarjetas de origen y de destino en la cámara.

## Formateado de una tarjeta de memoria

Una tarjeta que haya sido formateada para su empleo en un ordenador o en otra cámara, deberá formatearse antes de poder usarse en esta cámara. Al formatearla se borran todas las imágenes y toda la información almacenada en la tarjeta.

## Selección de un esquema de nombres de archivo

La cámara asignará automáticamente un nombre de archivo a cada imagen y luego la almacena en una carpeta de la tarjeta. Estos nombres de archivo pueden utilizarse para seleccionar y procesar imágenes en un ordenador. Las carpetas reciben nombres con tres dígitos en el formato **nnnOLYMP**. Los nombres de archivo se componen con cuatro dígitos en el formato **Pmdd△△△△.jpg**.

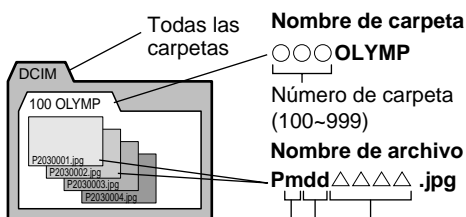









**Día (01~31)**

**Mes (10, 11, 12)**  
están marcados  
como A, B, C)

**Número de archivo (0001~9999)**

Después de tomar 9999 fotografías, el contador se pondrá en 0001 para la siguiente fotografía, y el número de carpeta aumentará en 1 para nombrar y crear una carpeta nueva donde se guardará la siguiente imagen (archivo).







Ajuste el dial de modo a la marca de preparación/conexión , y presione entonces el botón  del menú. En el control de flechas, presione  o  para seleccionar FILE NAME. Presione  para mover la selección verde hacia la derecha. Presione  o  para mover la selección verde a AUTO o RESET. Presione el botón  para seleccionar el ajuste, y entonces presione el botón  para cerrar el menú.

Podrá seleccionar el esquema de nombres con el elemento FILE NAME del menú del modo de preparación/conexión. La selección AUTO numera todos los archivos y carpetas consecutivamente para cada tarjeta que emplee para asegurar que no se duplica ningún nombre de archivo. La selección RESET reinicia la numeración de archivos cada vez que se inserta otra tarjeta.



## Selección de imágenes para su impresión

Podrá seleccionar imágenes una por una o seleccionar todas las de la tarjeta para la impresión en una impresora compatible con DPOF o para la impresión en un servicio de impresión DPOF.



### **Para seleccionar imágenes sencillas para su impresión**

Inserte y seleccione la tarjeta que tenga las imágenes que desee seleccionar para la impresión. Ajuste el dial de modo al modo de reserva de impresión . Emplee el control de flechas para visualizar la imagen que desee seleccionar para la impresión, y luego presione el botón . Presione  o  para seleccionar el número de copias que desee imprimir, y presione luego el botón . La imagen se marcará con la marca de reserva de impresión  y el número de copias que usted haya seleccionado. Repita este procedimiento para seleccionar y marcar más imágenes para su impresión. Reponga el dial de modo para salir del modo de reserva de impresión. Para cancelar una selección, repita este procedimiento y seleccione cero para el número de copias.

### **Para seleccionar o cancelar la impresión de todas las imágenes**



Inserte y seleccione la tarjeta que tenga las imágenes que desee seleccionar para la impresión. Ajuste el dial de modo al modo de reserva de impresión , y presione entonces el botón  del menú. Emplee el elemento de reserva de impresión en el menú del modo de reserva de impresión  para seleccionar o cancelar la impresión de todas las imágenes de la tarjeta.

### **Para seleccionar imágenes para estampado de la fecha o de la hora**

Inserte y seleccione la tarjeta de memoria que contenga las imágenes que desee seleccionar para el estampado de la fecha o de la hora. Ajuste el dial de modo al modo de reserva de impresión , y presione entonces el botón  del menú. En el menú del modo de reserva de impresión emplee el elemento de estampado de la fecha o de la hora  para ajustar el estampado de fecha o de hora para la imagen.

### **Para seleccionar o cancelar la impresión de índice**

Inserte y seleccione la tarjeta de memoria que contenga las imágenes que desee seleccionar para la impresión del índice. Ajuste el dial de

modo al modo de reserva de impresión , y presione entonces el botón  del menú. En el menú del modo de reserva de impresión emplee el elemento de impresión de índice para seleccionar o cancelar todas las selecciones anteriores para impresión.

## Lectura de imágenes en un ordenador

Podrá emplear el cable USB suministrado con la cámara para conectar la cámara a un ordenador provisto de interfaz USB y leer las imágenes de cualquiera de las tarjetas de la cámara con el ordenador. Se requiere el equipo siguiente:

- Un cable USB suministrado con la cámara.
- Un controlador USB. Se suministra un controlador USB con la CAMEDIA Master 2.5. Las actualizaciones más recientes de los controladores USB están disponibles en la página de Internet [www.olympus-europa.com](http://www.olympus-europa.com) o poniéndose en contacto con un centro de servicio de Olympus.
- Un ordenador compatible con IBM PC/AT con Windows 98, Windows 98 Segunda Edición, o Windows 2000 instalado.
- En un Apple Macintosh o iMac con Mac OS 8.6 a 9.0 instalado.

**Para más detalles, consulte el manual de referencia de CD que encontrará en el CD-ROM.**

## Dispositivos opcionales para leer tarjetas

También podrá emplear uno de los dispositivos opcionales para leer archivos de imágenes de una tarjeta de memoria si su ordenador no tiene puerto USB. Antes de adquirir uno de estos dispositivos opcionales, asegúrese de que el dispositivo pueda emplearse en su ordenador. Para más detalles, póngase en contacto con un centro de servicio de Olympus.

### **Para leer tarjetas SmartMedia**

- **Adaptador FlashPath MAFP-2NE para discos flexibles.** Se requiere una ranura para tarjetas PCMCIA en su ordenador.
- **Adaptador MA-2E para tarjeta PC.** Se requiere una unidad de discos flexibles de 3,5 pulgadas.
- **SmartMedia Reader/Writer MAUSB-2.** Se requiere un conector USB.

### **Para leer tarjetas CompactFlash**

- **PC Card Adapter.** Se requiere una ranura para tarjetas PCMCIA.



## Selección del modo de toma de fotografías

Ajuste el dial de modo a **P**, **A**, **S** o **M** para seleccionar el modo de toma de fotografías.



- **P (modo de programa)** La cámara selecciona automáticamente el valor de la abertura y la velocidad del obturador para fotografiar.
- **A (modo de prioridad en la abertura)** Usted ajusta el valor de la abertura mientras la cámara selecciona automáticamente la velocidad correcta del obturador. Un valor de abertura grande enfoca el objeto y desenfoca el fondo para retratos, y un valor de abertura pequeño enfoca la parte de delante y el fondo para fotos de grupos o de panoramas.
- **S (modo de prioridad en la velocidad del obturador)** Usted ajusta la velocidad del obturador mientras la cámara selecciona el valor correcto de la abertura. Emplee una velocidad rápida del obturador para congelar los motivos en movimiento, o seleccione una velocidad lenta del obturador para crear el efecto de movimiento borroso.
- **M (modo manual)** Usted ajusta la abertura y la velocidad del obturador manualmente para conseguir efectos especiales en las fotos.

## Ajuste del valor de la abertura

Ajuste el dial de modo a **A** (modo de prioridad en la abertura), y gire entonces el dial principal o el dial secundario para ajustar el valor de la abertura en incrementos de 1/3. Gire el dial principal hacia la derecha (o gire el dial secundario hacia la derecha) para una abertura grande, o gire el dial principal hacia la izquierda (o gire el dial secundario hacia la izquierda) para una abertura más pequeña. El valor de la abertura seleccionado se visualiza en el visor y en el panel de control. El diámetro de la abertura es inversamente proporcional al valor de la abertura. Cuanto mayor es el valor de la abertura, menor es el diámetro de la abertura y mayor es la profundidad de campo, permitiendo enfocar nítidamente el motivo y el fondo. Cuanto menor es el valor de la abertura, mayor es el diámetro de la abertura y menor es la profundidad de campo, permitiéndole enfocar el motivo contra un fondo borroso.

## Selección del método de medición

El método de medición determina si la cámara mide la luz en una parte más pequeña o más grande de la imagen compuesta en el visor. Mantenga presionado el botón del modo de medición () de la parte superior de la cámara, y gire el dial principal o el dial secundario hasta ver visualizado el icono del método de medición que desee ajustar en el visor o panel de control.

Panel de control	Método
ESP	Medición ESP digital. Se mide la iluminación y el brillo de toda la imagen. Se visualiza sólo en el panel de control.
	Medición del promedio de ponderación central. Mide toda la imagen, pero se concentra en el área de la marca en el visor, de aproximadamente 3 veces el tamaño del área de medición de punto fijo. Se visualiza en el visor y en el panel de control.
	Medición de punto fijo. Sólo se mide el área cubierta por la marca de medición de punto fijo en el visor, que es aproximadamente 1,2% de la visualización del visor. Se visualiza en el visor y en panel de control.

## Ajuste de la velocidad del obturador

Ajuste el dial de modo a **S** (modo de prioridad en la velocidad del obturador), y gire el dial principal o el dial secundario para ajustar una velocidad del obturador. Para cada posición a la que mueva el dial, se incrementa (o reduce) la velocidad del obturador en pasos de 1/3. Gire el dial principal hacia la derecha (o gire el dial secundario hacia la derecha) para una velocidad del obturador más rápida, o gire el dial principal hacia la izquierda (o gire el dial secundario hacia la izquierda) para una velocidad del obturador más lenta. (Margen: 1/640 a 2 seg.) La velocidad del obturador seleccionada se visualiza en el visor y en el panel de control. Es posible que el flash incorporado no sea efectivo con una velocidad del obturador de 1/250 o más rápida.

## Enfoque

La cámara puede enfocar el motivo automáticamente. Ajuste el modo de enfoque a AF (enfoque automático). Componga la imagen con la marca de AF propuesta del centro del visor en el motivo. Si compone la imagen con el monitor, asegúrese de que el motivo esté en el centro del monitor. Presione a medias el botón disparador hasta que la cámara produzca un pitido y se encienda la marca de AF correcta en el visor, y entonces presione a fondo el botón disparador para tomar la fotografía.

### Para enfocar un motivo difícil

Si la marca de AF correcto de la esquina inferior izquierda del visor sigue parpadeando, significa que la cámara no puede realizar automáticamente el enfoque. Algunos motivos son difíciles de enfocar.

### Motivo con contraste bajo

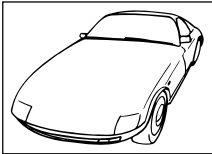

Un motivo sin un patrón distintivo puede ser difícil de enfocar.

### Motivo con luz deslumbradora en el centro

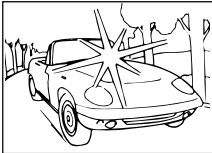

Un motivo con luz deslumbradora en el centro puede ser difícil de enfocar.

### Dos motivos a distancias diferentes de la cámara

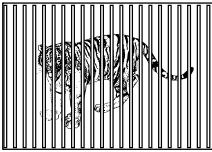

La cámara no puede enfocar un motivo único que tenga en el visor dos objetos a distancias diferentes de la cámara.

### Motivos bajo la luz de farolas y ventanas



Un motivo iluminado en la noche por la luz de una farola o la luz procedente de un edificio puede ser difícil de enfocar.

### Motivo sin líneas verticales

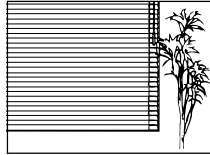

La cámara no podrá enfocar un motivo que sólo tenga líneas horizontales. Sujete verticalmente la cámara, pulse hasta la mitad el botón disparador del

obturador y luego manténgalo pulsado para bloquear el enfoque. Vuelva a poner la cámara horizontalmente, componga la fotografía y luego pulse completamente el botón disparador del obturador para tomar la fotografía.

### Motivo en movimiento

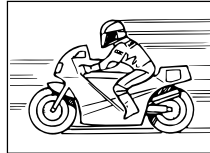

Es imposible mantener un objeto en movimiento rápido en el centro del visor durante el tiempo necesario para realizar el enfoque automático, así que bloquee el

enfoque sobre un objeto que se encuentre a la misma distancia que el motivo que desee fotografiar, espere a que aparezca el motivo y luego tome la fotografía.

### Fotografiado a través de un cristal o fotografiado de una superficie brillante

Una fotografía tomada a través de una ventana o la toma de fotografías de superficies brillantes como, por ejemplo, metal brillante, puede dificultar el enfoque. Si se produce este problema, ponga el conmutador del modo de enfoque en MF (enfoque manual) y luego enfoque manualmente el motivo.

### Motivos con luz de fondo

Los motivos con luz de fondo intensa pueden dificultar el enfoque. Ponga el conmutador del modo de enfoque en MF (enfoque manual) y luego enfoque manualmente el motivo.

En tales situaciones, podrá emplear un enfoque sustituto. Componga la imagen con la marca de FM propuesta del visor en un motivo que esté a la misma distancia de la cámara que el motivo que usted desea fotografiar. Presione a medias el botón disparador para enfocar el motivo sustituto, mantenga el botón disparador presionado a medias, componga la imagen de nuevo con el motivo original, y entonces presione a fondo el botón disparador para tomar la fotografía.

(Si espera que aparezca un motivo de movimiento rápido, mantenga el botón disparador presionado a medias hasta que aparezca el motivo en el visor.)

### **Para enfocar manualmente**



Ajuste el interruptor del modo de enfoque a MF (enfoque manual). Gire el anillo de enfoque manual hasta que vea el motivo enfocado en el visor o en el monitor. La imagen del monitor es del tamaño doble para facilitar el enfoque, y se visualiza la distancia de la cámara al motivo en la parte inferior del monitor.

### **Compensación de la exposición**

Emplee la compensación de la exposición para incrementar o reducir manualmente el ajuste de la exposición automáticamente seleccionado por la cámara para crear una imagen más clara o más oscura. Ajuste el dial de modo a **P**, **A** o **S**. Mantenga presionado el botón de compensación de la exposición , y gire el dial principal o el dial secundario para seleccionar la exposición.

La compensación de exposición puede ajustarse dentro de un margen de  $\pm 3\text{EV}$  en pasos de  $1/3\text{EV}$ . Usted podrá confirmar los cambios de brillo en la gama de  $\pm 2\text{EV}$  en el monitor.

### **Bloqueo de AE (de la exposición automática)**

Oriente la cámara al motivo, presione el botón de bloqueo de la exposición automática , presione a medias el botón disparador para enfocar el motivo automáticamente, y presione a fondo entonces el botón disparador para tomar la fotografía. El ajuste de la exposición no cambiará mientras se tenga presionado el botón  por lo que podrá seguir fotografiando con el mismo ajuste de la exposición.

### **Tomas con horquillado**

Podrá ajustar la cámara para el horquillado automático de una toma con tres ajustes distintos de la exposición a  $1/3\text{EV}$ ,  $2/3\text{EV}$  ó  $1\text{EV}$  paso de exposición completa para cada toma.





### **Cambio del valor ISO**

El ajuste ISO es equivalente a los ajustes ISO efectuados en las cámaras SLR tradicionales que emplean película.

### **Equilibrio del blanco**

La fuente de iluminación puede afectar la forma en la que la cámara reproduce el color

Normalmente, la cámara emplea una parte blanca de la imagen compuesta como base para reproducir los otros colores, pero si la imagen no contiene nada blanco, o si usted fotografía bajo luces artificiales (especialmente luces fluorescentes), es posible que tenga que ajustar el equilibrio del blanco para poder conseguir una reproducción de colores naturales en sus fotos. El equilibrio del blanco puede ajustarse de tres formas.

- **Equilibrio del blanco automático.** La cámara efectúa automáticamente el equilibrio del color empleando una parte blanca de la imagen compuesta como referencia. Presione y mantenga presionado el botón del modo del equilibrio del blanco , gire el dial principal o el dial secundario hasta ver **-A-** en el visor y en el panel de control, o **AUTO WB** en el monitor, y tome entonces la fotografía.
- **Equilibrio del blanco de referencia rápida.** Bajo la misma fuente de iluminación en la que se proponga tomar la fotografía, oriente la cámara a una superficie blanca (pared, hoja de papel, etc.), llene el visor con la superficie blanca, y presione entonces el botón del equilibrio del blanco de referencia rápida  de la parte frontal de la cámara. Cuando vea que se visualiza **GOOD** en el monitor, presione el botón  para guardar el ajuste, y entonces tome la fotografía. Si ve **NO GOOD**, significa que no se dispone de una superficie blanca suficiente, que la superficie blanca refleja demasiada luz, o que el color en torno a las esquinas de la hoja interferían con el registro.
- **Equilibrio del blanco preajustado.** Mantenga presionado el botón del modo del equilibrio del blanco , y gire entonces el dial principal o el dial secundario hasta ver el ajuste deseado de la temperatura del color, y suelte entonces el botón . Seleccione **AUTO**, un ajuste de temperatura del color dentro del margen de 3000K a 7500K, o referencia rápida (Quick Reference).

## Ajuste del modo de grabación

Los ajustes del modo de grabación determinan la calidad de las imágenes y afectan también los tamaños de los archivos.

Cuanto mejor es la calidad, mayor es el tamaño del archivo.

Mantenga presionado el botón del modo de grabación , y gire entonces el dial principal o el dial secundario hacia la izquierda hasta ver el ajuste deseado en el panel de control (TIFF, SHQ, HQ, SQ), o gírelo hacia la derecha para visualizarlos en el orden inverso. Estos ajustes significan lo siguiente: TIFF (formato de archivo de imagen marcada), SHQ (calidad súper alta), HQ (calidad alta), y SQ (calidad estándar).

Calidad	Resolución (número de píxeles)	Compresión <sup>1</sup>
TIFF	2240 x 1680	1:1
SHQ	2240 x 1680	1:2,7
HQ	2240 x 1680	1:8
SQ	1280 x 960	1:8

### <sup>1</sup> Estimaciones aproximadas

La resolución (número de píxeles) y las relaciones de compresión pueden ajustarse en el modo de toma de fotografías para cada ajuste.



## Ajuste de la nitidez

En el modo de toma de fotografías, podrá seleccionar HARD, NORMAL, o SOFT para el ajuste de la nitidez.

## Ajuste del contraste

En el modo de toma de fotografías, podrá seleccionar HIGH, NORMAL, o LOW para el ajuste de la cantidad de graduación entre áreas de brillo diferente en la imagen.

## Tomas de exposiciones múltiples en el modo secuencial

Con la cámara ajustada al modo secuencial, presione y mantenga presionado el botón disparador para tomar cuatro tomas rápidas. Ajuste el dial de modo a **P**, **A**, **S** o **M**, y mantenga presionado el botón de accionamiento  hasta que vea la marca del modo secuencial  en el panel de control. Presione y mantenga presionado el botón disparador. La cámara seguirá tomando fotografías (hasta cuatro) hasta que suelte el botón disparador. Las imágenes se toman a la misma exposición, mientras que las

exposiciones con horquillado toman varias imágenes a diferentes exposiciones.

## Empleo del disparador automático

El disparador automático retarda el obturador durante 12 segundos para que usted pueda incluirse en una fotografía de grupo.

## Empleo de la unidad de mando a distancia RM-1

Con la cámara en el modo de mando a distancia, podrá emplear la unidad de mando a distancia RM-1 para disparar el obturador mientras está delante de la cámara.

## Empleo del cable disparador RM-CB1 opcional

Emplee el cable disparador para evitar movimientos de la cámara, causados al presionar el botón disparador con el dedo, cuando fotografía e velocidades lentas del obturador.

## Empleo de los intervalos de tiempos

En el modo de intervalos de tiempo, la cámara tomará automáticamente las fotografías a los intervalos especificados. Podrá especificar el intervalo de tiempo en horas y minutos dentro de un margen de intervalos de tiempo desde 1 minuto a 24 horas. La cámara seguirá fotografiando hasta que se descarguen las baterías o hasta que se llene la tarjeta seleccionada. Para sesiones fotográficas largas, conecte el adaptador de CA opcional a la cámara para ahorrar energía de las baterías. Para más detalles y notas importantes sobre esta función, consulte el manual de referencia en el CD-ROM suministrado con la cámara.







## Empleo del flash exclusivo FL-40 opcional

Emplee el flash externo FL-40 opcional, exclusivo para esta cámara, por sí sólo o con el flash incorporado de la cámara. Antes de emplear el flash exclusivo, lea las instrucciones del flash externo FL-40.

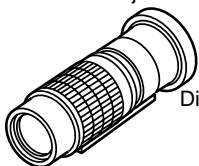

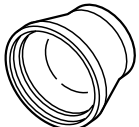
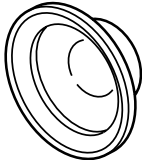
Emplee el FL-40 del mismo modo que emplearía el flash incorporado. También pueden utilizarse un flash externo genérico y el soporte de flash exclusivo FL-BK01.

## Utilización de un objetivo de conversión opcional

Los objetivos de conversión enumerados a continuación pueden utilizarse con esta cámara. Antes de utilizar un objetivo de conversión, asegúrese de que el zoom esté ajustado a TELE o WIDE, donde sea necesario.

Objetivo de conversión		Método de colocación	Ajuste del zoom	Visualización del panel de control
Tipo				
 <p>Teleobjetivo de extensión de 3x 300 Pro TCON-300 F2,8 Equivalente a <math>f=420</math> mm Diámetro del filtro de 49 mm Multicapas completas</p>	Brazo de soporte	TELE	 Parpadea 	
 <p>Objetivo de extensión telefoto de 1,45x Pro TCON-14B F2,4 Equivalente a <math>f=200</math> mm Diámetro del filtro de 86 mm Multicapas completas</p>	A rosca	TELE		
 <p>Objetivo de extensión granangular de 0,8x Pro WCON-08B F2 Equivalente a <math>f=28</math> mm Diámetro del filtro de 105 mm Multicapas completas</p>	A rosca	WIDE	  se enciende	
 <p>Objetivo de extensión macro Pro MCON-35 F2-F2,4 Se puede fotografiar un área de 49 mm x 37 mm aproximadamente Diámetro del filtro de 72 mm Multicapas completas</p>	A rosca	WIDE-TELE		

### Para seleccionar el modo del objetivo de conversión (fotografía que no es de primeros planos)

Presione y mantenga presionado el botón de macro , y luego gire el dial principal o el dial secundario hasta ver la marca del objetivo de conversión  en el panel de control. Si se ha montado un Teleobjetivo de extensión de 3x 300 Pro, la marca parpadeará. De lo contrario, la marca no parpadeará.

### Para ajustar la fotografía de primeros planos con un objetivo de conversión

Ajuste el dial de modo a preparación/conexión , y presione entonces el botón del menú. En el menú de preparación/conexión, seleccione la marca del modo macro/objetivo de conversión



### Sonido de obturador

Podrá emplear los ajustes en el modo de toma de fotografía para ajustar la cámara de modo que produzca un pitido al disparar, o podrá desactivar esta función. Si ajusta la cámara para que produzca un pitido, le indicará que se ha disparado el obturador cuando emplee la unidad de control remoto o el cable de control remoto para fotografiar. Si ajusta la cámara para producir un pitido, también podrá ajustar el volumen del sonido.

### Sonido de aviso

Podrá emplear los ajustes en el modo de toma de fotografía para ajustar la cámara de modo que produzca dos pitidos cuando la imagen esté enfocada, un pitido cuando la exposición esté bloqueada, o podrá desactivar esta función. Emplee el modo de toma de fotografías para ajustar esta función.

### Tiempo de visión de la grabación

Podrá emplear los ajustes en el modo de toma de fotografía para ajustar la duración que se visualizará la imagen en el monitor inmediatamente después de tomarse. Se incorporan los ajustes siguientes: AUTO, OFF, 5 seg.

---

### Modo de espera

Podrá emplear los ajustes en el modo de toma de fotografía para ajustar el tiempo que la cámara queda libre antes de establecerse en el modo de espera. Cuando la cámara se establece en el modo de espera, las visualizaciones del monitor, control, y visor se apagan para conservar energía de las baterías, o la cámara se desconecta ella misma, dependiendo del ajuste del dial de modo. Para reponer la cámara a plena operación después de haberse establecido en el modo de espera, presione cualquier botón. Si se deja la cámara inactiva en el modo de espera durante 1 hora, se desconectará la alimentación automáticamente. Para reponer la operación normal, deberá desconectar la alimentación de la cámara y luego conectarla otra vez.

OFF	La cámara nunca entra en el modo de espera. La cámara no entra en el modo de espera ni se apaga a sí misma.
1MIN	<b>La cámara entra en el modo de espera si permanece inactiva durante 1 minuto.</b>
2MIN	La cámara entra en el modo de espera si permanece inactiva durante 2 minutos.
5MIN	La cámara entra en el modo de espera si permanece inactiva durante 5 minutos.
10MIN	La cámara entra en el modo de espera si permanece inactiva durante 10 minutos.

---

## **Modo RAW**





### **(datos sin procesar ni comprimir)**



Emplee los ajustes del modo de toma de fotografía para ajustar la cámara al modo de datos RAW. Cuando la cámara está en el modo RAW, las imágenes se graban desde el CCD como datos de 10 bits/canal, resultando en un archivo muy grande (aprox. 7,6MB) porque las imágenes no se comprimen. Tenga presente los siguientes puntos importantes sobre el modo RAW.

- Para poder manipular las imágenes grabadas en el modo RAW, necesitará el programa CAMEDIA Master 2.5.

## Empleo de los menús













Emplee los menús para preparar la forma en la que operará la cámara. Hay cuatro menús. Para abrir un menú, ajuste el dial de modo al ajuste apropiado y presione el botón del menú .

Dial de modo	Modo	Presione  para visualizar:
<b>P, A, S o M</b>	Toma de fotografías	Menú de modos de toma de fotografías
	Reproducción	Menú de modos de reproducción
	Reserva de impresión	Menú del modo de reserva de impresión
	Preparación/conexión	Menú del modo de preparación/conexión

Ajuste el dial de modo al ajuste que visualice el menú deseado. Presione el botón del menú  para abrir el menú en el monitor. En el control de flechas, presione  para mover la selección verde hacia abajo en el menú, o presione  para mover la selección verde hacia arriba en el menú.

### Nota

Algunos menús tienen más de una página. La notación de la esquina superior izquierda de la página indica la página que usted está actualmente viendo. Por ejemplo, si ve 1/3 significa que está viendo la página 1 de 3 páginas. Para visualizar la página siguiente del menú, presione  cuando la selección verde esté en la última selección.



















Con la selección verde en la opción que usted desee ajustar, presione  para mover la selección verde hacia la derecha. Seleccione el ajuste deseado. Si dispone de más de un ajuste para la selección, presione  o  para mover la selección verde al ajuste deseado, y presione entonces el botón . Si el ajuste requiere una entrada (un número para una fecha u hora, selección de encendido o apagado), presione  o  para mover la selección verde al ajuste deseado, y presione entonces  o  hasta ver el ajuste deseado, y presione entonces el botón . Si se requiere más de un ajuste (un ajuste de tiempo, por ejemplo), la selección verde se moverá al ajuste siguiente para que usted pueda seleccionar el ajuste deseado presionando  o . Después de presionar el botón  para seleccionar sus opciones, la selección verde retornará a la derecha. Cuando haya terminado de realizar los ajustes en el menú, presione el botón  para cerrar el menú. Para los resúmenes detallados de los menús y sus ajustes, consulte las tablas de las páginas siguientes.















## Lista de menús





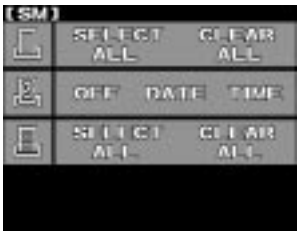





Para más detalles, consulte el manual de referencia de CD que encontrará en el CD-ROM.

Menús de modos de toma de fotografías para **P** (modo de programa), **A** (modo de prioridad de abertura), **S** (modo de prioridad del obturador) y **M** (modo manual)

		<b>Ajuste predeterminado</b> Después de pulsar  y  al mismo tiempo
<b>1/3</b> 	 Borrado de todas las imágenes de la tarjeta SmartMedia o CompactFlash y formateado de una tarjeta.	—
	 Ajuste ISO (sensibilidad).	AUTO
	 Horquillado el mismo motivo con 3 tomas rápidas de diferente exposición.	OFF
	 Control de intensidad del flash.	±0EV
<b>2/3</b> 	 Nitidez.	NORMAL
	 Contraste de la imagen en general.	NORMAL
	 Modo de grabación (calidad, resolución y compresión).	—
	 Ajuste de tiempo de intervalo (especifica el tiempo de intervalo entre tomas durante la fotografía automática con intervalo de tiempo).	OFF
<b>3/3</b> 	 Ajuste de sonido del obturador (alto, bajo, apagado).	 OFF
	 Sonido de aviso (ON, OFF).	ON
	 Visualización de imagen tras la toma.	OFF
	 Ajuste del temporizador para el modo de espera.	1MIN

Menú de modos de reproducción 		<b>Ajuste predeterminado</b> Después de pulsar  y  al mismo tiempo
	 Presentación de diapositivas (Reproducción automática).	—
	 Copiado de imágenes de tarjeta a tarjeta.	—
	 Borrado de todas las imágenes de una tarjeta, formateado de tarjeta.	—
	 Brillo del monitor.	±0*

Menú del modo de reserva de impresión 		
	 Selección o cancelación de todas las fotografías para imprimir.	—
	 Puesta de la fecha o la hora en las fotografías.	OFF*
	 Selección o cancelación de todas las fotografías para la impresión de índice.	—

Menú del modo de preparación/conexión 		
<p>1/2</p> 	 Determina si se ha seleccionado el objetivo de conversión  cuando se pulsa el botón de macro  .	*
	 Ajuste del formato de año/mes/día.	Año/mes/día*
	 Puesta de la fecha y hora actuales.	*
	 Después de reemplazar una tarjeta de memoria, usted puede reiniciar la numeración de los archivos (RESET) o continuar con la numeración secuencial de los archivos (AUTO).	AUTO*
	 Fotografías guardadas como RAW (datos sin procesar ni comprimir).	OFF*
<p>2/2</p> 	 Activación y desactivación del histograma.	OFF*

\* Sin cambiar incluso después de pulsar  y .

## Mensajes de error

Si se produce un problema con una tarjeta de memoria, se visualizará un mensaje en el panel de control y en el monitor. Cuando se visualice un mensaje de error de la tarjeta de memoria, retire primero la tarjeta y luego vuelva a introducirla. Si se visualiza de nuevo el mensaje de error, consulte la tabla de abajo para solucionar el problema.

Visor	Panel de control	Monitor	Explicación	Solución
ERR OP	-O- [ ]	CARD COVER OPEN	La cubierta del compartimiento de la tarjeta está abierta.	Introduzca la tarjeta y cierre la cubierta de su compartimiento.
ERR E	-E- [ ]	CARD ERROR	No puede guardar fotografías, reproducir imágenes o borrar imágenes de la tarjeta.	Retire la tarjeta, limpie los contactos eléctricos, introduzca la tarjeta y pruebe otra vez. Si el mensaje se visualiza de nuevo, la tarjeta no podrá utilizarse más. Tal vez pueda volver a utilizar la tarjeta si la formatea. Sin embargo, al formatearla se borrarán todas las imágenes guardadas en ella.
ERR -R	- - - [ ]	NO CARD	No hay tarjeta introducida.	Introduzca la tarjeta en la cámara.
ERR F	-F- [ ]	UNFORMATED CARD	La tarjeta no está formateada o está estropeada.	Formatee la tarjeta. Al formatear la tarjeta se borrarán todas las imágenes guardadas en ella. En el control de flechas, pulse ◀ para seleccionar YES, y luego pulse el botón  para formatear la tarjeta.
ERR P	-P- [ ]	WRITE PROTECT	La tarjeta está protegida con un sello adhesivo, o una carpeta de la tarjeta ha sido designada como de "sólo lectura". La tarjeta ha sido seleccionada para reproducir solamente, y, por lo tanto, no puede utilizarse para tomar fotografías, las imágenes no pueden borrarse y la tarjeta no puede inicializarse.	Si la tarjeta está protegida con un sello adhesivo, retire el sello, o si ha sido seleccionada para reproducir solamente, cancele la selección de reproducción solamente. Si esto no resuelve el problema, la tarjeta estará funcionando mal. Intente transferir las imágenes fotográficas a una computadora, o pruebe a copiar las imágenes en otra tarjeta instalada en la cámara. Después de copiar todas las imágenes, pruebe a formatear la tarjeta otra vez.
No hay visualización	000 [ ]	NO PICTURE	La reproducción no puede ejecutarse porque no hay fotografías guardadas en la tarjeta.	Asegúrese de introducir una tarjeta que tenga guardadas imágenes, o tome una fotografía.

Visor	Panel de control	Monitor	Explicación		Solución
	 (No pueden guardarse más imágenes en la tarjeta.)	CARD FULL (La tarjeta está llena. No queda espacio para guardar más fotografías.) *1	Durante el fotografiado	La tarjeta está llena y usted no puede seguir fotografiando.	Sustituya la tarjeta por otra nueva o borre imágenes que no necesite, o transfiera las imágenes a una computadora y luego borre todas las imágenes de la tarjeta.
				La numeración de carpetas ha alcanzado 999 o la numeración de archivos ha llegado a 9999, por lo que usted no puede seguir fotografiando.	Sustituya la tarjeta por otra nueva o transfiera las imágenes a una computadora y luego borre todas las imágenes de la tarjeta.
No hay visualización.		CARD FULL	Durante la selección de impresión	La tarjeta está llena y usted no puede continuar seleccionando o cancelando fotografías para la impresión. (Al seleccionar fotografías para imprimirlas se guardan datos de impresión en la tarjeta.)	Sustituya la tarjeta por otra nueva o borre imágenes que no necesite, o transfiera las imágenes a una computadora y luego borre todas las imágenes de la tarjeta.
No hay visualización.		No hay visualización.		El interior de la cámara está recalentado.	Apague la cámara y deje que se enfríe, y luego encienda de nuevo la cámara.
No hay visualización.	No hay visualización.	PICTURE ERROR		La fotografía seleccionada no puede visualizarse para la reproducción, pero podrá utilizarse probablemente para otros procesos.	Retire la tarjeta, limpie los contactos eléctricos, introduzca la tarjeta y pruebe otra vez. Si el mensaje se visualiza de nuevo, la tarjeta no podrá utilizarse más. Tal vez pueda volver a utilizar la tarjeta si la formatea. Sin embargo, al formatearla se borrarán todas las imágenes guardadas en ella.
No hay visualización.	No hay visualización.	CANNOT OPEN FILE	Fotografía tomada con esta cámara	La fotografía seleccionada no puede visualizarse para la reproducción, pero puede utilizarse para otros procesos.	Seleccione y visualice la fotografía en la cámara que tomó la fotografía.
			Fotografía tomada con otra cámara	La fotografía no puede visualizarse para la reproducción con esta cámara.	

\*1 Los tamaños de los grupos son diferentes en las tarjetas SmartMedia y CompactFlash, por lo que es posible que usted no pueda guardar exactamente el mismo número de imágenes en ambas tarjetas. Por esta razón, también es posible que no pueda copiar todas las imágenes de una tarjeta llena en otra tarjeta, aunque esta última esté completamente vacía. (Antes de terminar la copia verá el mensaje CARD FULL.) En este caso, deberá borrar algunas imágenes que no necesite o deberá utilizar una tarjeta donde se haga la copia que disponga de mayor capacidad.

## Especificaciones

<b>Tipo del producto</b>	Cámara digital SLR (grabación, reproducción)
<b>Sistema de grabación</b>	Grabación digital, JPEG, DCF (norma de diseño para sistema de archivos de cámara), TIFF (sin comprimir), compatible con DPOF.
<b>Memoria</b>	3V (3,3 V) SmartMedia: 4MB, 8MB, 16MB, 32MB, 64MB; CompactFlash (Compatible con los tipos I y II. No puede utilizarse microaccionamiento.)
<b>Fotografías que pueden guardarse</b>	8 cuadros aproximadamente (HQ/8MB)
<b>Borrado</b>	Borrado de un cuadro o de todos ellos
<b>Elemento captador de imagen</b>	Filtro en color primario de unos 17 mm 4 millones de píxeles (elementos de imagen)
<b>Grabación de imagen</b>	2240 x 1680 píxeles 1600 x 1200 píxeles 1280 x 960 píxeles 1024 x 768 píxeles 640 x 480 píxeles
<b>Equilibrio del blanco</b>	Automático (TTL completo), preajuste (7 pasos), referencia rápida (un toque)
<b>Objetivo</b>	Olympus de 9~36 mm, f/2,0~f/2,4, 14 elementos en 11 grupos (equivalente a un objetivo de 35~140 mm en una cámara SLR de 35 mm convencional)
<b>Diámetro del filtro</b>	62 mm
<b>Sistema de medición</b>	Medición ESP (patrón electrónico selectivo) digital, medición de promedio ponderada en el centro, medición de punto
<b>Control de exposición</b>	<b>P</b> (modo de programa), <b>A</b> (prioridad de apertura), <b>S</b> (prioridad del obturador), <b>M</b> (modo manual)
<b>Abertura</b>	WIDE : F2,0~11, TELE : F2,4~11
<b>Obturador</b>	2~1/640 Modo manual: fotografía de exposición de tiempo (límite: 30 segundos), 8~1/640
<b>Compensación de exposición</b>	±3EV (pasos de 1/3EV)
<b>Margen de trabajo (desde el objetivo)</b>	Estándar: 0,6 m~∞ Macro: 0,2 m~0,6 m
<b>Visor</b>	SLR Campo de visión del visor del 95%, granangular x 0,42, Tele x 1,60
<b>Monitor</b>	Pantalla de cristal líquido en color TFT de unos 46 mm Funcionamiento: Se utiliza para componer fotografías, como en el visor. Reproducción : Visualización de imagen (un cuadro y múltiples cuadros, visualización de índice, visualización ampliada)
<b>Resolución del monitor</b>	118,000 píxeles aproximadamente
<b>Tiempo de carga del flash</b>	7 segundos aproximadamente a temperatura normal con baterías nuevas (CR-V3)
<b>Alcance del flash (desde la superficie del objetivo)</b>	(ISO 80) WIDE 0,6 m~6,3 m TELE 0,5 m~5,2 m

<b>Modos del flash</b>	Automático (se activa automáticamente cuando hay poca luz, luz de fondo) Reducción de ojos rojos Flash de relleno (desactivado si el flash incorporado está apagado), Sincronización lenta, 2.ª CORTINA Apagado (no se activa el flash)
<b>Enfoque automático</b>	Enfoque automático doble
<b>Sistema de detección</b>	Sistema de detección de contraste/método AF activo
<b>Gama de enfoque</b>	Mode de toma de fotografías normal: 0,6 m~∞, Macro: 0,2 m~0,6 m
<b>Autodisparador</b>	Tiempo de funcionamiento: 12 s
<b>Conectores exteriores</b>	Toma DC IN, conector USB, toma de salida de vídeo
<b>Fecha, hora</b>	Se graban con la información del archivo de imagen Para visualizar como información de la cámara, también es posible imprimirlas
<b>Calendario automático</b>	Corrección automática hasta el año 2030
<b>Selección previa a la impresión</b>	Estándar DPOF (ajuste del número de copias, impresión de índice, estampación de la fecha u hora)
<b>Funcion de salida de datos RAW</b>	Datos de salida AD de 10 bits (formato de archivo ORF), perfil ICC no adjuntado
<b>Intervalo para la fotografía con intervalo de tiempo</b>	1 min. a 24 horas
<b>Alimentación del calendario</b>	Pila de manganeso-litio no extraíble
<b>Ambiente de funcionamiento</b>	
<b>Temperatura</b>	Funcionamiento: 0~40°C Para guardar la cámara: -20~60°C
<b>Humedad</b>	Funcionamiento: 30~90% Para guardar la cámara: 10~90% sin condensación
<b>Alimentación</b>	2 baterías de litio CR-V3 de 3 V 4 baterías de hidruro metálico de níquel AA (R6) 4 baterías de Ni-Cd AA (R6) 4 baterías de alcalinas AA (R6) Batería de polímero de litio AA (R6) Adaptador de CA

**Nota:** No utilice nunca baterías de zinc-carbono AA (R6) ni de litio AA (R6). Éstas podrían recalentarse y estropear la cámara.

<b>Dimensiones</b>	128,5 ancho x 103,5 alto x 161 largo mm (sin incluir salientes)
<b>Peso</b>	1,050 g (sin tarjetas, baterías ni tapa del objetivo)

Las especificaciones están sujetas a cambios sin previo aviso, y sin incurrir por ello en ninguna obligación.