

SAMSUNG

*DVD-проигрыватель со
встроенным Hi-Fi
видеомагнитофоном*

SV-DVD240

Инструкция для пользователя

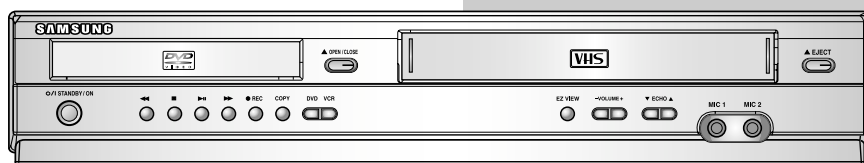

www.samsungvcr.com



Содержание

◆ Введение		Выбор режима воспроизведения аудио сигнала	14
Инструкции по безопасности	3	Замедленное воспроизведение кассеты	15
Типы и характеристики дисков	4	Покадровое воспроизведение эпизода	15
◆ Знакомство с комбинированным DVD-проигрывателем со встроенным видеомагнитофоном		Воспроизведение эпизода с изменением скорости	15
Вид комбинированного DVD-проигрывателя спереди	5	Поиск конкретного эпизода	16
Вид комбинированного DVD-проигрывателя сзади	5	Использование счетчика ленты	17
Принадлежности	5	Запись с другого видеомагнитофона или видеокамеры	18
Индикаторы на дисплее комбинированного DVD-проигрывателя	6	◆ Функции КАРАОКЕ (видеомагнитофон)	
◆ Подключение вашего комбинированного DVD-проигрывателя		Использование функции КАРАОКЕ	18
Установка батарей в пульт дистанционного управления	6	Функция СЧЕТ	19
Подключение вашего комбинированного проигрывателя к телевизору с использованием кабеля с разъемами типа RCA	6	Функция ПОИСК в режиме КАРАОКЕ	19
Подключение вашего комбинированного проигрывателя к спутниковому ресиверу или к другой аппаратуре	7	◆ Функции DVD-проигрывателя	
Кнопки управления на передней панели	7	Выбор способа подключения	19
Запись с DVD на видеомагнитофон (VCR)	8	Настройка языка	20
Установка даты и времени	8	Настройка аудиовыходов	21
Выбор языка меню	9	Настройка параметров изображения	22
◆ Настройка комбинированного DVD-проигрывателя		Настройка уровня родительского контроля	23
Выбор соответствующей системы цветного телевидения	9	Подключение A/V (аудио/видео) ресивера	24
"Интеллектуальное" управление изображением	10	Специальные функции воспроизведения	25
Автоматическое выключение питания	10	Выбор формата кадра (EZ View)	26
Информация на экране	11	Вывод на экран информации о диске	27
Выбор типа видеокассеты	11	Выбор желаемого ракурса изображения	28
Автоматическое повторное воспроизведение	12	Выбор языка субтитров	28
◆ Запись телевизионных передач		Повторное воспроизведение	29
Выбор скорости записи	12	Выбор языка звукового сопровождения	30
Воспроизведение кассеты формата S-VHS	12	Использование функции "Закладка"	30
Защита видеокассеты с записью	12	Воспроизведение дисков MP3/WMA	31
Немедленная запись на видеокассету	13	Запрограммированное воспроизведение и воспроизведение в случайном порядке	32
Запись видеокассеты с автоматическим окончанием записи	13	Воспроизведение дисков с изображениями	33
◆ Воспроизведение		Подготовка к воспроизведению	34
Воспроизведение видеокассеты	14	Изменение тональности мелодии	35
Ручная подстройка изображения	14	Резервирование песни	35
		Отмена резервирования	36
		Выбор режима воспроизведения вокала	36
		Ведущая мелодия	36
		Типы дисков караоке	36
		◆ Устранение проблем	
		Технические характеристики	37
		Проблемы и их устранение (видеомагнитофон)	38
		Руководство по устранению проблем (DVD-проигрыватель)	39

Инструкции по безопасности

Нижеследующие иллюстрации показывают меры предосторожности.



Символ молнии представляет собой знак, предупреждающий вас о наличии внутри данного изделия деталей, находящихся под опасным напряжением.

НЕ ОТКРЫВАЙТЕ ПРОИГРЫВАТЕЛЬ. Обращайтесь к квалифицированному специалисту.

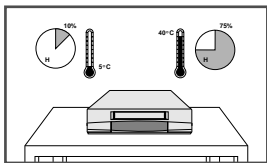

Не подвержайте комбинированный DVD-проигрыватель воздействию экстремальных температур (ниже 5°C или выше 40°C) или экстремальной влажности воздуха (меньше 10% или больше 75%).

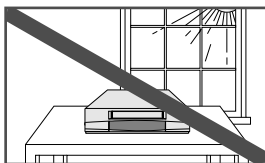

Не подвержайте комбинированный DVD-проигрыватель воздействию прямого солнечного света.

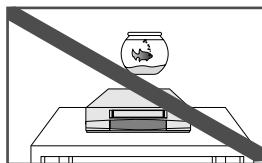

Не допускайте попадания на комбинированный DVD-проигрыватель никаких жидкостей.

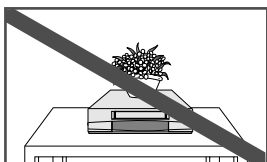

Не ставьте никакие предметы на комбинированный DVD-проигрыватель или пульт дистанционного управления.

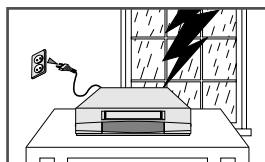

Во время грозы с молниями отсоедините комбинированный DVD-проигрыватель от сети переменного тока и от антенны.

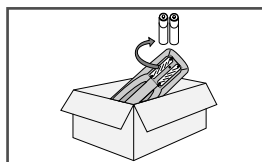



Если вы не будете пользоваться пультом дистанционного управления в течение длительного времени, выньте из него батареи и храните пульт в прохладном сухом месте.

ДАННОЕ ИЗДЕЛИЕ НЕ ПРЕДНАЗНАЧЕНО ДЛЯ ИСПОЛЬЗОВАНИЯ В ПРОМЫШЛЕННЫХ ЦЕЛЯХ

Данное руководство разделено на два раздела: описание видеомэгнитофона и описание DVD-проигрывателя. Перед тем, как начать поиск нужной информации, посмотрите заголовок и убедитесь, что вы читаете нужный раздел.

Типы и характеристики дисков

DVD-проигрыватель данного устройства может воспроизводить диски следующих типов, имеющие соответствующие логотипы:

Типы дисков (логотипы)	Тип записи	Размер диска	Макс. время воспроизведения	Характеристики
DVD 	Аудио + Видео	12 См	Односторонний 240 мин. Двухсторонний 480 мин.	<ul style="list-style-type: none"> DVD-диск обеспечивает великолепные изображение и звук благодаря использованию системы Dolby Digital и технологии компрессии MPEG2. Через экранное меню можно легко настроить различные параметры воспроизведения изображения и звука.
		8 См	Односторонний 80 мин. Двухсторонний 160 мин.	
VIDEO-CD 	Аудио + Видео	12 См	74 мин.	<ul style="list-style-type: none"> Звук такого же качества, как на компакт диске, изображение такого же качества, как на кассетах типа VHS за счет использования технологии компрессии MPEG1.
		8 См	20 мин.	
AUDIO-CD 	Аудио	12 См	74 мин.	<ul style="list-style-type: none"> На старые долгоиграющие пластинки записывался аналоговый сигнал с большим уровнем искажений. На компакт диски аудио сигнал записывается в цифровом виде с лучшим качеством и с меньшими искажениями, при этом качество сигнала не ухудшается с течением времени.
		8 См	20 мин.	

* НЕ ВОСПРОИЗВОДИТЕ на этом проигрывателе диски CD-ROM, CD-I и DVD-ROM!
(при воспроизведении дисков CDG воспроизводится только звук, а графическая информация не воспроизводится).

МАРКИРОВКА НА ДИСКАХ

	• Региональный код DVD-дисков, которые вы можете воспроизводить на этом проигрывателе.
PAL	• PAL-система телевизионного вещания в Великобритании, Франции, Германии и т.д.
	• Диск системы Dolby Digital.
STEREO	• Диск с стерео сигналом.
DIGITAL SOUND	• Диск со цифровым аудио сигналом.
	• Диск системы DTS (Digital Theater System).

Код региона, в котором возможно воспроизведение

Как в DVD-проигрывателе, так и в DVD-дисках используется специальное региональное кодирование. Чтобы диск можно было воспроизвести, эти региональные коды должны совпадать. Если коды не совпадают, диск не будет воспроизводиться.

Региональный код данного проигрывателя указан на его задней панели.

RUS-4

Вид комбинированного DVD-проигрывателя спереди

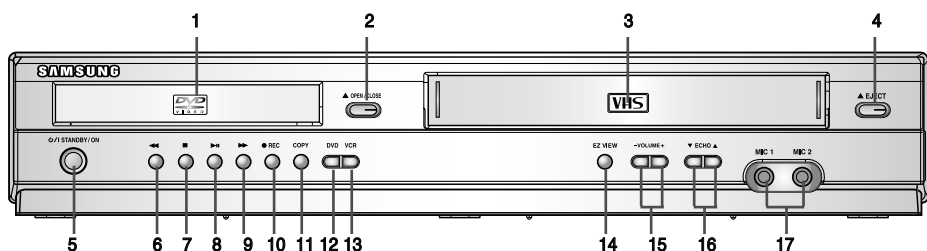

- | | | | | | |
|---|---------------------------------|----|------------------------------------|----|--------------------------------|
| 1 | ЛОТОК ДЛЯ ДИСКА | 8 | КНОПКА ВОСПРОИЗВЕДЕНИЕ/ПАУЗА | 13 | КНОПКА ВЫБОРА ВИДЕОМАГНИТОФОНА |
| 2 | КНОПКА ОТКРЫТЬ/ЗАКРЫТЬ | 9 | КНОПКА ПЕРЕМОТКИ / ПРОПУСКА ВПЕРЕД | 14 | КНОПКА ВЫБОРА РЕЖИМА EZ View |
| 3 | ОТСЕК ДЛЯ ВИДЕОКАССЕТЫ | 10 | КНОПКА ЗАПИСИ | 15 | КНОПКИ ГРОМКОСТЬ +/- |
| 4 | КНОПКА ВЫГРУЗКИ КАССЕТЫ | 11 | КНОПКА СОРУ (КОПИРОВАНИЕ) | 16 | КНОПКИ "ЭХО" |
| 5 | КНОПКА ВКЛЮЧЕНИЯ ПИТАНИЯ | 12 | КНОПКА ВЫБОРА DVD | 17 | ГНЕЗДА ДЛЯ МИКРОФОНА |
| 6 | КНОПКА ПЕРЕМОТКИ/ПРОПУСКА НАЗАД | | | | |
| 7 | КНОПКА СТОП | | | | |

Вид комбинированного DVD-проигрывателя сзади

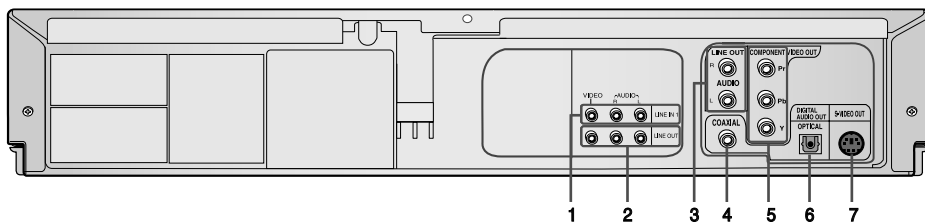

- | | | | | | |
|---|---|---|---|---|----------------------------------|
| 1 | ЛИНЕЙНЫЙ ВХОД | 3 | АУДИО ВЫХОД ДЛЯ ТВ (ПРИ ИСПОЛЬЗОВАНИИ ВЫХОДА S-VIDEO ИЛИ КОМПОНЕНТНОГО) | 5 | ВЫХОД КОМПОНЕНТНОГО ВИДЕОСИГНАЛА |
| 2 | ЛИНЕЙНЫЙ ВЫХОД НА ТВ (ПОЛНЫЙ ВИДЕОСИГНАЛ) | 4 | ЦИФРОВОЙ АУДИОВЫХОД (КОАКСИАЛЬНЫЙ) | 6 | ЦИФРОВОЙ АУДИОВЫХОД (ОПТИЧЕСКИЙ) |
| | | | | 7 | ГНЕЗДО ВЫХОДА S-VIDEO |

Принадлежности

Вы только что приобрели комбинированный DVD-проигрыватель со встроенным видеомagneфоном компании SAMSUNG.
В комплект поставки вашего комбинированного DVD-проигрывателя входят следующие принадлежности, которые вы найдете в коробке вместе с проигрывателем.



RUS-5

Индикаторы на дисплее комбинированного DVD-проигрывателя

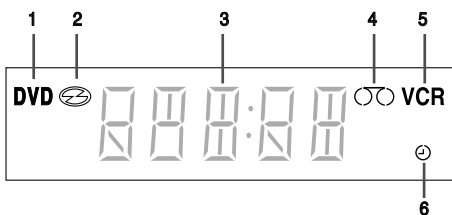

- 1 Активна дека DVD-проигрывателя
- 2 Вставлен диск DVD, CD, VCD или SVCD
- 3 Здесь показывается время, показания счетчика, оставшееся время или активная дека.
- 4 Вставлена кассета VHS
- 5 Активна дека видеомэгнитофона
- 6 Идет запись с таймером или такая запись запрограммирована.

Установка батарей в пульт дистанционного управления

Вы должны установить или заменить батареи в пульте дистанционного управления, когда вы:

- ◆ Только что купили комбинированный DVD-проигрыватель
 - ◆ Обнаружили, что пульт дистанционного управления перестал правильно работать
- 1 Чтобы снять крышку отсека для батарей на нижней поверхности пульта, толкните ее в направлении, указанном стрелкой.
 - 2 Установите две батареи типа AAA, RO3 или эквивалентные, обращая внимание на соблюдение полярности:
 - ◆ + на батарее совместите с меткой "+" на пульте
 - ◆ - на батарее совместите с меткой "-" на пульте
 - 3 Возвратите крышку отсека для батарей на место, совместив ее с направляющими на

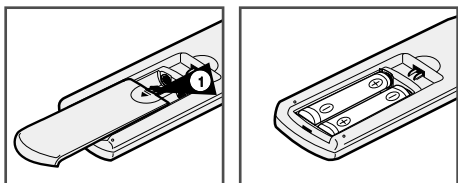

пульт и сдвинув ее до упора.

- Не смешивайте батареи различного типа например, марганцевые и щелочные (Alkaline).

Подключение вашего комбинированного проигрывателя к телевизору с использованием кабеля с разъемами типа RCA

Если ваш телевизор оборудован соответствующими разъемами, вы можете подсоединить комбинированный проигрыватель к телевизору с помощью кабеля с разъемами RCA. Таким образом вы:

- ◆ Получите нормальное качество изображения и звука
- ◆ Упростите процедуру настройки вашего комбинированного проигрывателя

➤ Перед подсоединением кабеля убедитесь в том, что и телевизор, и видеомэгнитофон с DVD-плеером выключены.

- 1 Подсоедините один конец аудио/видео кабеля к разъемам RCA к выходу видеосигнала и выходам левого/правого каналов аудиосигнала на задней панели комбинированного проигрывателя.
- 2 Подсоедините другой конец кабеля к соответствующим разъемам телевизора.

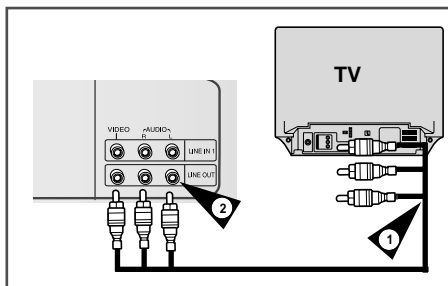

Подключение вашего комбинированного проигрывателя к спутниковому ресиверу или к другой аппаратуре

Вы можете подключить к вашему комбинированному проигрывателю другое аудио и/или видео оборудование. На рисунке ниже показан пример возможных соединений.

- Входные/выходные гнезда типа RCA на задней панели изделия используются для подключения такого оборудования, как видеокамеры, видеомагнитофоны или аудиосистемы.

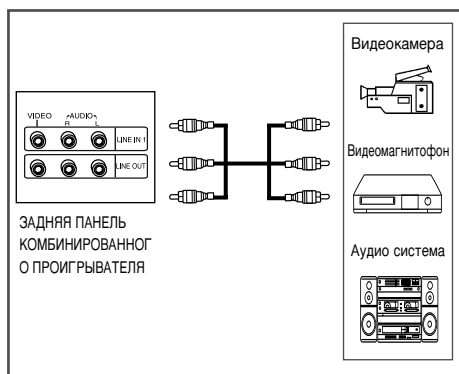

Кнопки управления на передней панели

В комбинированном проигрывателе используются одни и те же кнопки для управления обеими деками изделия. Для управления деками используются следующие кнопки.

1 Кнопка STANDBY/ON (ГОТОВНОСТЬ/ВКЛ)

Чтобы включить комбинированный проигрыватель, нажмите кнопку STANDBY/ON на пульте дистанционного управления или на передней панели.

2 Кнопка DVD (DVD-проигрыватель)

Когда вы хотите управлять декой DVD-проигрывателя, нажмите кнопку DVD на пульте дистанционного управления.

- ◆ На дисплее передней панели загорится индикатор DVD, показывая, что выбрана дека DVD-проигрывателя.

3 Кнопка VCR (Видеомагнитофон)

Когда вы хотите управлять декой видеомагнитофона, нажмите кнопку VCR на пульте дистанционного управления.

- ◆ На дисплее передней панели загорится индикатор VCR, показывая, что выбрана дека видеомагнитофона.

- **Перед использованием функций видеомагнитофона, описанных на стр. 8-18, нажмите на пульте дистанционного управления кнопку VCR для переключения в режим видеомагнитофона.**
- **Перед использованием функций DVD-проигрывателя, описанных на стр. 19-34, нажмите на пульте дистанционного управления кнопку DVD для переключения в режим DVD-проигрывателя.**

Запись с DVD на видеомагнитофон (VCR)

Видеосистема DVD-VCR позволяет делать запись с диска DVD на кассету VHS при помощи кнопки COPY (запись копии)



Диск DVD, защищенный от копирования, скопировать невозможно. Запрещено копировать диски DVD, записанные Macrovision®.

- 1 **Вставьте диск**
Вставьте диск, с которого вы хотите сделать копию, в DVD-деку и закройте лоток.
 - 2 **Вставьте кассету VHS**
Вставьте чистую кассету VHS в VCR-деку.
 - 3 **Запишите копию диска DVD на кассету VHS**
Нажмите кнопку COPY (ЗАПИСЬ КОПИИ) на передней панели видеосистемы DVD-VCR.
 - ◆ DVD-дека переключится в режим воспроизведения, а VCR-дека переключится в режим записи.
 - 4 **Остановить запись копии**
Когда воспроизведение диска DVD закончится, для прекращения записи нажмите на пульте ДУ кнопку VCR (видеомагнитофон), а затем кнопку STOP (СТОП).
 - ◆ По окончании DVD-фильма необходимо вручную выключить запись, иначе воспроизведение диска DVD и запись могут начаться снова.
-  Копирование дисков DVD или VCD, записанных в системе NTSC
- ◆ Перед началом записи выключите параметр Quasi PAL экранного МЕНЮ НАСТРОЙКА (SETUP MENU).
 - ◆ Если параметр Quasi PAL включен, запись копии сделать нельзя.
 - ◆ The copy is only active PAL tape system.

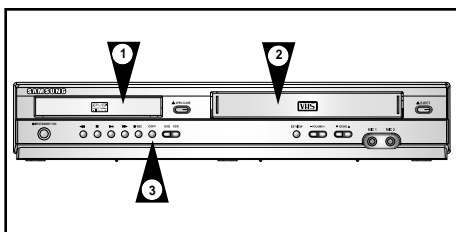

Установка даты и времени

В вашем комбинированном DVD-проигрывателе имеются работающие в 24-часовой системе часы и календарь, используемые для того, чтобы:

- ◆ Автоматически останавливать запрограммированную запись
- ◆ Программировать видеомагнитофон вашего комбинированного DVD-проигрывателя для автоматической записи телевизионной передачи

Вы должны установить дату и время, когда:

- ◆ Вы только что купили комбинированный DVD-проигрыватель
- ◆ Не забудьте перевести часы при переходе с зимнего времени на летнее время и наоборот.

- 1 После нажатия MENU (МЕНЮ), нажмите ОК или ►.

Результат: Отображается меню Настройки.

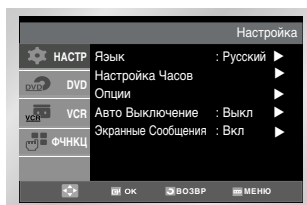

- 2 Нажимайте кнопки ▲ или ▼ для выбора пункта меню "Настройка часов".

- 3 Нажмите кнопку ОК для вывода на экран соответствующего меню.

Результат: На экране появляется меню **Настройка Часов**.

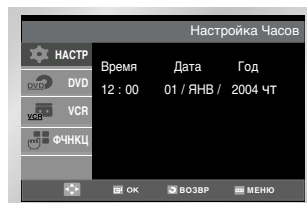

- 4 Нажимайте кнопки ◀ или ▶ для выбора часов, минут, дня, месяца и года.

Результат: Результат: Выбранная опция будет выделена другим цветом.

- 5 Нажимайте кнопки ▲ или ▼ для увеличения или уменьшения соответствующей величины.

Результат: День недели показывается автоматически.

- Вы можете удерживать кнопку ▲ или ▼ в нажатом положении для быстрого изменения значений.
- 6 После завершения установки дважды нажмите кнопку RETURN (ВОЗВР) для выхода из меню.

Выбор языка меню

Вы можете изменить язык, на котором информация отображается на экране.

- 1 После нажатия MENU (МЕНЮ), нажмите OK или ►.

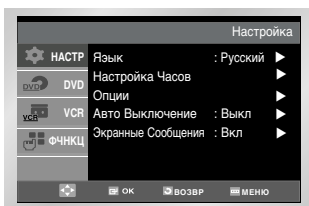

- 2 Нажимайте кнопки ▲ или ▼ для выбора пункта меню **Язык**, затем нажмите кнопку OK или ►.
- 3 Установите указатель напротив желаемого Языка, затем нажмите кнопку OK.

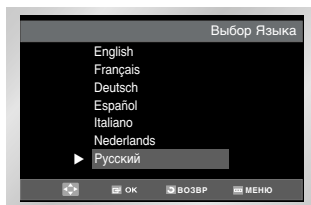

- 4 После завершения установки нажмите кнопку RETURN (ВОЗВР) для выхода в меню.

Выбор соответствующей системы цветного телевидения

Перед записью или воспроизведением видеокассеты вы можете выбрать требующуюся систему цветного телевидения. В противном случае, выберите значение AUTO (Автоматический выбор), и система цветного телевидения будет выбрана автоматически.

- ◆ При воспроизведении видеокассеты, система цветного телевидения для нее выбирается автоматически.
- ◆ При воспроизведении на этом видеомагнитофоне кассеты, записанной в системе NTSC, устанавливайте систему цветного телевидения в зависимости от вашего телевизора. Если у вашего телевизора имеется только система PAL, выберите систему NTPB (просмотр сигнала NTSC на телевизоре PAL). Если у вас мультисистемный телевизор (совместимый с системой NTSC 4.43), выберите NT 4.43, и вы сможете записывать передачи в системе NTSC 4.43.

- 1 После нажатия кнопки MENU (МЕНЮ), нажмите кнопку OK или ►.
Результат: Отображается меню Настройки.
- 2 Нажмите соответствующие кнопки ▲ или ▼ для выбора пункта меню **Опции**.
- 3 Нажмите кнопку OK или ► для вывода на экран соответствующего меню.
Результат: На экране появляется меню **Опции**.

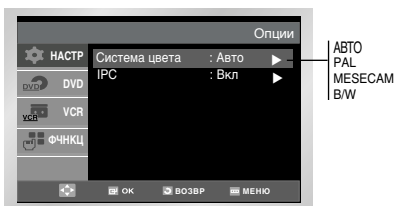

- 4 Нажимайте соответствующую кнопку ▲ или ▼ до тех пор, пока выберете пункт меню **Система цвета**.
- 5 Нажимайте кнопку OK или ► для выбора **AVTO**→**PAL**→**MESECAM**→**B/W** (Ч/Б)

B/W	Черно-белое изображение
------------	-------------------------

- 6 После завершения три раза нажмите кнопку RETURN (ВОЗВР) для выхода из меню.

“Интеллектуальное” управление изображением

Возможность “интеллектуального” управления изображением позволяет вам автоматически регулировать резкость изображения по вашему вкусу.

- 1 Во время воспроизведения нажмите кнопку MENU (МЕНЮ) на пульте дистанционного управления.
Результат: Отображается меню Настройки.
- 2 Нажмите кнопку OK или ►.
Результат: Отображается меню Настройки.
- 3 Нажимайте кнопки ▲, ▼ для выбора пункта меню Опции.
- 4 Нажмите кнопку OK или ► для вывода на экран соответствующего меню.
Результат: На экране появляется меню **Опции**.

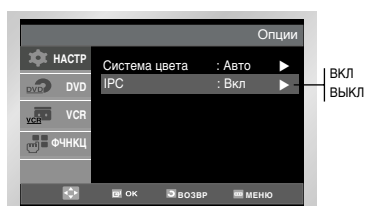

- 5 Нажимайте соответствующую кнопку OK ▲ или ▼ до тех пор, пока не подсветится пункт меню **IPC** (“Интеллектуальное” управление изображением)
- 6 Нажмите кнопку OK или ► для выбора пункта меню **IPC** (“Интеллектуальное” управление изображением).
 - Когда режим “интеллектуального” управления изображением включен (**IPC: Вкл**), резкость изображения регулируется автоматически.
- 7 Для ручной регулировки резкости нажмите кнопку ▼, чтобы выключить режим “интеллектуального” управления изображением (**IPC: Выкл**).
- 8 Нажимайте кнопки ◀ или ▶, пока изображение не будет соответствовать вашему вкусу.
 - Если в течение десяти секунд не будет нажата какая-либо кнопка, меню **PICTURE (ИЗОБРАЖЕНИЕ)** автоматически исчезнет с экрана.
- 9 После завершения три раза нажмите кнопку RETURN (ВОЗВР) для выхода из меню.
 - Данную функцию можно также выбрать непосредственно кнопкой IPC пульта ДУ.

Автоматическое выключение питания

Функция Автоматического выключения питания автоматически выключает ваш комбинированный DVD-проигрыватель в случае, если он не принимает никаких сигналов, а вы не нажимаете никаких кнопок в течение установленного времени.

- 1 После нажатия кнопки MENU (МЕНЮ), нажмите кнопку OK или ►.
Результат: Отображается меню Настройки.
- 2 Нажимайте соответствующую кнопку ▲ или ▼ до тех пор, пока не выберете пункт меню **Авто Выключение**.

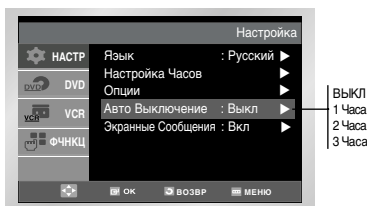

- 3 Нажимайте кнопки ► или OK пока не будет установлен временной интервал таймера отключения питания.

→ **ВЫКЛ** → 1 Часа → 2 Часа → 3 Часа

- 4 После завершения настройки дважды нажмите кнопку RETURN (ВОЗВР) для выхода из меню.

Информация на экране

Ваш видеомагнитофон показывает большую часть информации как на дисплее, так и на экране. Чтение информации в режимах ПОИСКА, меню программирования и информации таймера, которые нельзя удалить с экрана).

- 1 После нажатия кнопки MENU (МЕНЮ), нажмите кнопку OK или ►.
Результат: Отображается меню Настройки.
- 2 Нажмите соответствующие кнопки ▲ или ▼ для выбора пункта меню "Экранные Сообщения".

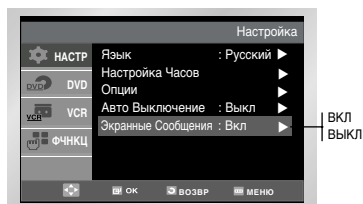

- 3 **Чтобы...** **Нажимайте кнопку OK или ►, пока...**

Показывать информацию	Значение параметра на экране не изменится на "Вкл."
Удалить информацию	Значение параметра на экране не изменится на "Выкл."
- 4 После завершения настройки дважды нажмите кнопку RETURN (ВОЗВР) для выхода из меню.

Выбор типа видеокассеты

Если вы хотите, чтобы счетчик ленты показывал время, остающееся до конца кассеты, вы должны указать тип загруженной кассеты.

- 1 После нажатия кнопки MENU (МЕНЮ), нажмите соответствующие кнопки ▲ или ▼ для выбора меню VCR (Видеомагнитофон).
- 2 Для выбора этой опции нажимайте кнопки OK или ►.
Результат: На экране появляется меню Настройка VCR (VCR Setup).
- 3 Нажмите соответствующие кнопки ▲ или ▼ для выбора пункта меню "Выбор Кассеты".

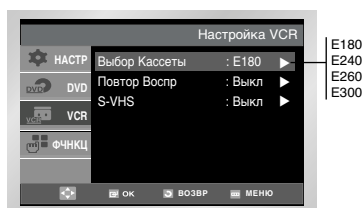

- 4 Нажимайте кнопки OK или ► пока не будет выбрана корректная длина кассеты.

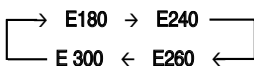

- 5 Дважды нажмите кнопку RETURN (ВОЗВР) для выхода из меню.

Автоматическое повторное воспроизведение

Вы можете установить режим повторного воспроизведения, чтобы непрерывно повторять кассету от начала до конца.

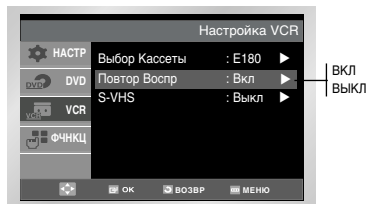

Чтобы...	Нажимайте кнопку ОК или ►, пока...
Воспроизводить кассету повторно	На экране не появится ВКЛ.
Не делать повтора кассеты	На экране не появится ВЫКЛ.

Воспроизведение кассеты формата S-VHS

Вы можете установить режим повторного воспроизведения, чтобы непрерывно повторять кассету от начала до конца.

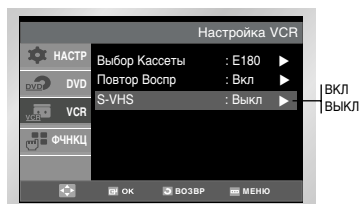

Чтобы...	Нажимайте кнопку ОК или ►, пока...
Воспроизводить кассету S-VHS	На экране не появится ВКЛ.
Не воспроизводить кассету S-VHS	На экране не появится ВЫКЛ.

Выбор скорости записи

Вы можете записывать видеокассеты на двух различных скоростях:

- ◆ SP (стандартная скорость)
- ◆ LP (замедленная скорость)

В режиме замедленной скорости:

- ◆ Продолжительность записи для каждой кассеты увеличивается вдвое
- ◆ Качество записи получается немного хуже обычного

Чтобы записывать кассету...	Нажимайте кнопку SPEED (скорость) на пульте дистанционного управления, пока...
На стандартной скорости	На экране не появится SP.
На медленной скорости	На экране не появится LP.

Тип	Время записи (в режиме SP)
E-180	180 минут или 3 часа
E-240	240 минут или 4 часа
E-260	260 минут или 4 часа, 20 минут
E-300	300 минут или 5 часов

Защита видеокассеты с записью

В видеокассетах имеется лепесток защиты записи, который можно удалить, чтобы предотвратить случайное стирание кассеты. Когда этот лепесток удален, вы не можете осуществлять запись на кассету.

- 1 Если вы желаете защитить запись на видеокассете, выломайте лепесток с помощью небольшой отвертки.
- 2 Чтобы вновь можно было осуществлять запись на защищенную кассету (с выломанным лепестком), заклейте отверстие липкой лентой.

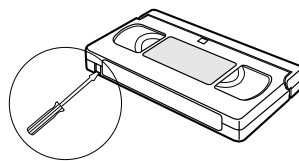

Запись видеокассеты с автоматическим окончанием записи

Эта функция позволяет вам задать время записи до девяти часов (для скорости записи LP). Ваш видеомагнитофон останавливается автоматически после истечения заданного времени.

- 1 Включите телевизор.
- 2 Чтобы контролировать записываемую передачу, выберите на телевизоре канал, выделенный для сигнала от вашего видеомагнитофона (или вход AV (аудио/ видео), если он используется).
- 3 Вставьте кассету, на которую будете делать запись, в отсек для видеокассет окном для ленты вверх; при этом лепесток защиты записи должен быть в целости, или соответствующее отверстие заклеено липкой лентой.
Результат: Видеомагнитофон автоматически включается.
- 5 Выберите скорость записи нажатием кнопки SPEED (Скорость) нужное число раз (см. стр. 12).
- 6 Чтобы начать запись, удерживайте некоторое время в нажатом положении кнопку REC (●).
Результат: На экране телевизора и дисплее видеомагнитофона появляется индикатор записи. В начале записи на ленту записывается индексная метка (см. стр. 16).
- 7 Нажмите кнопку REC (●) несколько раз для увеличения времени записи:
 - ◆ 30-минутными интервалами при времени записи до 4 часов
 - ◆ 1-часовыми интервалами при времени записи до 9 часов (в режиме LP)**Результат:** Заданное время записи показывается на экране телевизора. Сигнал от выбранного источника записывается в течение заданного времени. По истечении этого времени видеомагнитофон автоматически останавливает запись и отключается.



- 8 Если вы желаете прекратить запись до истечения заданного времени, нажмите кнопку STANDBY ON (ГОТОВНОСТЬ/ВКЛ).
- ☛ Если во время записи достигнут конец ленты:
- ◆ Запись останавливается, а видеомагнитофон отключается.
 - ◆ Эта функция не работает при записи с диска DVD.

Воспроизведение видеокассеты

Эта функция видеомагнитофона позволяет вам воспроизводить любую уже записанную кассету.

- 1 Включите комбинированный DVD-проигрыватель и телевизор.
- 2 Загрузите видеокассету, которую хотите воспроизвести. Если лепесток защиты записи на видеокассете не удален, нажмите кнопку **▶II**.
В противном случае воспроизведение кассеты начинается автоматически.
 - После загрузки кассеты положение ленты по отношению к видеоголовкам автоматически подстраивается для уменьшения дрожания изображения (цифровой автотрекинг).
При достижении конца кассеты в процессе воспроизведения, кассета автоматически перематывается на начало.
На этом видеомагнитофоне кассеты стандарта NTSC могут воспроизводиться, но не записываться.

3 Чтобы...	Нажмите кнопку...
Остановить воспроизведение	■ (Стоп).
Выгрузить кассету	▲ (Выгрузка).

Ручная подстройка изображения

Функция точной настройки позволяет вам вручную подстроить трекинг для получения наилучшего возможного изображения.

Если при воспроизведении на изображении появились шумовые полосы или штрихи, подстройте трекинг вручную нажатием кнопок TRK до тех пор, пока изображение не станет чистым и стабильным.

- Результат:**
- ◆ На экране появляется полоса, показывающая положение трекинга.
 - ◆ Изображение подстраивается.
 - ◆ Когда вы отпустите кнопку, полоса, показывающая положение трекинга, исчезает.

Выбор режима воспроизведения аудио сигнала

Вы можете выбирать режим, в котором аудио сигнал будет воспроизводиться громкоговорителями телевизора и подаваться на разъемы аудио/видеовыходов. Имеются следующие варианты.

Вариант	Описание
L	Используется для прослушивания аудио сигнала левого Hi-Fi канала
R	Используется для прослушивания аудио сигнала правого Hi-Fi канала
MIX	Используется для прослушивания микшированного звука Hi-Fi каналов и обычного канала аудио сигнала.
MONO	Используется для прослушивания аудио сигнала обычного монофонического канала
L R	Используется для прослушивания стереофонического Hi-Fi аудио сигнала левого и правого каналов ➤ При воспроизведении кассет, на которых записан Hi-Fi аудио сигнал, переключение в режим Hi-Fi звук происходит после 5 секунд воспроизведения монофонического сигнала.

Для выбора нужного режима воспроизведения аудио сигнала просто нажимайте кнопку AUDIO (аудио) на пульте дистанционного управления до тех пор, пока на экране не появится обозначение требуемого режима.

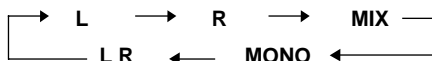

Замедленное воспроизведение кассеты

Вы можете осуществлять замедленное воспроизведение кассеты.

- В режиме замедленного воспроизведения звуковое сопровождение выключается.

- 1 Нажмите кнопку:
 - ◆ ►|| чтобы начать воспроизведение кассеты.
 - ◆ Кнопку ►|| один или несколько раз, чтобы временно приостановить воспроизведение.
 - ◆ Кнопку ►►, чтобы включить режим замедленного воспроизведения.
 - ◆ ◀◀ или ►► нужное число раз для соответствующего увеличения или уменьшения скорости.
 - ☞ Чтобы вернуться к воспроизведению с нормальной скоростью, дважды нажмите кнопку ►||.
- 2 При замедленном воспроизведении могут появиться шумы на изображении. Для минимизации этого эффекта воспользуйтесь кнопками TRK.
 - ☞ Когда вы пользуетесь режимом замедленного воспроизведения в течение более двух минут, видеомагнитофон автоматически переключится в режим воспроизведения с нормальной скоростью, чтобы защитить от повреждения:
 - ◆ Кассету
 - ◆ Видеоголовки

- Вертикальная стабилизация: Во время кадрового воспроизведения могут наблюдаться искажения. Для минимизации этого эффекта нажмите кнопку TRK (Вертикальная стабилизация).

Воспроизведение эпизода с изменением скорости

Кнопки челночного режима позволяют вам изменять скорость воспроизведения (до скорости в девять раз выше нормальной).

Пример: Вы желаете проанализировать технику спортсмена, движение за движением.

Кнопки челночного режима находятся на пульте дистанционного управления

- ◆ **В режиме воспроизведения с изменением скорости звуковое сопровождение выключается.**

- 1 Нажмите :
 - ◆ Кнопку ►||, во время воспроизведения кассеты.
 - ◆ Кнопку SHUTTLE (Челночный режим) (<<) для воспроизведения кассеты в обратном направлении
 - ◆ Кнопку SHUTTLE (Челночный режим) (>>) для воспроизведения кассеты в прямом направлении
- 2 При каждом нажатии одной из кнопок SHUTTLE (Челночный режим) скорость воспроизведения изменится так, как показано в следующей таблице.

ОБРАТН ВОСПР. X9	ОБРАТН ВОСПР. X5	ОБРАТН ВОСПР. X3	ОБРАТН ВОСПР.	ЗАМЕДЛ ВОСПР. (1/10)	ЗАМЕДЛ ВОСПР. (1/5)	ВОСПР.	ВОСПР. X3	ВОСПР. X5	ВОСПР. X9
------------------------	------------------------	------------------------	------------------	----------------------------	---------------------------	--------	--------------	--------------	--------------

Покадровое воспроизведение эпизода

Вы можете:

- ◆ **Остановить воспроизведение на определенном кадре (изображении)**
- ◆ **Воспроизводить изображение кадр за кадром**

- В режиме покадрового воспроизведения звуковое сопровождение выключается.

- 1 Нажмите кнопку:
 - ◆ ►|| чтобы начать воспроизведение кассеты.
 - ◆ ►|| один или несколько раз, чтобы приостановить воспроизведение (сделать паузу).
 - ◆ F.ADV/STEP для воспроизведения кадр за кадром
- 2 Чтобы вернуться к нормальному воспроизведению, нажмите кнопку ►||.

Поиск конкретного эпизода

Каждый раз, когда вы записываете что-либо на кассету на этом видеомэгнитофоне, в начале записи на ленте автоматически записывается "индексная" метка.

Функция поиска по индексу позволяет вам перемотать кассету вперед или назад до конкретной индексной метки и начать воспроизведение с этой точки. В зависимости от выбранного направления поиска индексные метки нумеруются следующим образом:

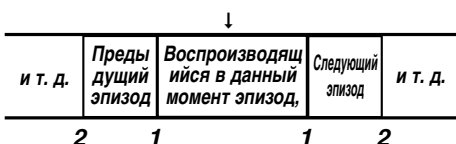

- В данном видеомэгнитофоне используется стандартная система индексирования (VISS). Вследствие этого, он распознает любые индексные метки, сделанные другими видеомэгнитофонами, в которых используется такая же система и наоборот.

Переход и остановка на отметке [0:00:00]

Используйте эту функцию для поиска на кассете позиции 0:00:00.

Нажмите кнопку CLEAR (Сброс) в том месте кассеты, в котором вы желаете установить счетчик ленты в состояние [0:00:00], чтобы потом вернуться к этому месту. Видеомэгнитофон отмотает кассету назад или вперед и автоматически остановится в позиции 0:00:00.

- 1 После нажатия кнопки SEARCH(ПОИСК) нажимайте кнопки ▲ или ▼, пока не будет выбран пункт меню Переход К [0:00:00].

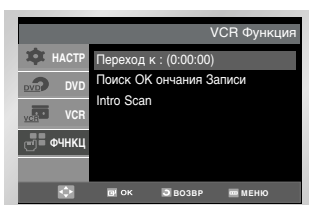

- 2 Нажмите OK или ►.

Поиск окончания записи

Используйте эту функцию для поиска пустого места на кассете с целью дополнительной записи.

Видеомэгнитофон перематывает кассету вперед в поиске свободного места и автоматически остановится на найденной отметке. Если в процессе поиска видеомэгнитофон дойдет до конца кассеты, она будет извлечена.

- 1 После нажатия кнопки SEARCH(ПОИСК) нажимайте кнопки ▲ или ▼, пока не будет выбран пункт меню Поиск Окончания Записи.
- 2 Нажмите OK или ►.

Ознакомительное воспроизведение

- 1 После нажатия кнопки SEARCH(ПОИСК) нажимайте кнопки ▲ или ▼, пока не будет выбран пункт меню Intro Scan (Ознакомительное воспроизведение).
- 2 Нажмите OK или ►.
- 3 Нажмите кнопки ◀ или ▶ в зависимости от направления, в котором расположена необходимая Вам программа.
- 4 Когда видеомэгнитофон обнаружит индексную метку, он воспроизведет начало связанной с меткой записи в течение 5 секунд, после чего продолжит поиск следующей индексной метки.
- 5 Если Вы желаете просмотреть кассету с определенной Индексной метки, просто нажмите ►II.



Использование счетчика ленты

Поиск Индексной метки:

Эта функция позволяет производить быструю перемотку вперед/назад до определенной отметки на кассете: Например, если Вы записали три разных программы на кассету и перемотали ее на начало, с помощью этой функции легко можно начать проигрывание со второй программы путем нажатия кнопки SEARCH (поиск).

- 1 После нажатия кнопки SEARCH(ПОИСК) нажимайте кнопки ▲ или ▼, пока не будет выбран пункт меню Intro Scan (Ознакомительное воспроизведение).
- 2 Нажмите ОК или ►.
- 3 Дважды нажмите кнопки ◀◀ или ▶▶. Таким образом Вы переместитесь к началу необходимой программы.
- 4 Поиск Индексной метки может осуществляться вперед: (нажмите ▶▶) или назад: (нажмите ◀◀). (◀◀ -20 __ 0 __ +20 ▶▶)
- 5 Для отмены поиска Индексной метки просто нажмите кнопку ►|| или ■.

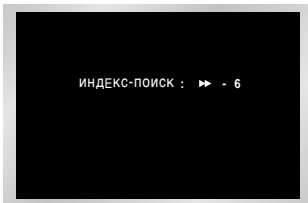

Счетчик ленты:

- ◆ Показывает прошедшее время работы в режимах воспроизведения и записи (часы, минуты и секунды)
- ◆ Устанавливается на ноль, когда кассета загружается в видеомагнитофон
- ◆ Позволяет вам легко найти начало нужного эпизода

☞ Чтобы обеспечить точное вычисление оставшегося времени, вы должны указать тип используемой кассеты.

- 1 Загрузите кассету в ваш видеомагнитофон.
- 2 Чтобы установить счетчик ленты на ноль в начале эпизода:

- ◆ Для вывода на экран показаний счетчика ленты дважды нажмите кнопку INFO. (Вывод информации на экран).
- ◆ В тот момент, когда вы хотите установить счетчик на ноль, нажмите кнопку CLEAR (Сброс).

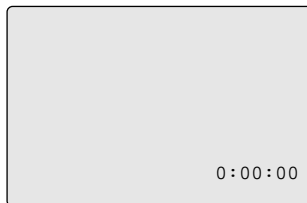

- 3 Когда вы будете готовы:
 - ◆ Начните воспроизведение или запись
 - ◆ По окончании воспроизведения или записи нажмите кнопку ■.
 - ◆ Чтобы быстро перемотать ленту на эпизод, в начале которого счетчик был установлен на ноль, нажмите кнопку ◀◀ или ▶▶.

➤ Некоторая информация, относящаяся к работе видеомагнитофона, такая, как показания счетчика ленты, может показываться на экране телевизора (если вы не выключили режим вывода информации на экран; см. стр. 16).

Нажмите кнопку INFO. :

- ◆ Один раз, чтобы на экране показывались текущий режим, номер программы, скорость ленты, дата, вРФи показания счетчика ленты.
- ◆ Дважды, чтобы показывались только показания счетчика ленты
- ◆ Три раза, чтобы показывалось время, остающееся до конца кассеты
- ◆ Четыре раза, чтобы убрать информацию с экрана телевизора.

Запись с другого видеомagnитoфона или видеокамеры

Вы можете скопировать на ваш видеомagnитoфон кассету, воспроизводимую на другом источнике видеосигнала, таком как другой видеомagnитoфон или видеокамера.

☞ Копирование купленных видеокассет с записью или их перезапись в любой форме без разрешения соответствующих владельцев авторских прав является нарушением законов об авторских правах.

- 1 Подсоедините видеомagnитoфон, с которого будет копироваться кассета, к соответствующим входным гнездам типа RCA для аудио/видеосигнала на задней панели вашего комбинированного DVD-проигрывателя, как показано на стр. 6
- 2 Загрузите кассету без записи в ваш видеомagnитoфон.
- 3 Загрузите кассету с записью в другой источник видеосигнала (видеомagnитoфон или видеокамеру).
- 4 Начните воспроизведение подлежащей копированию кассеты.
- 5 Удерживайте в нажатом положении кнопку REC (●) на вашем видеомagnитoфоне в течение некоторого времени для начала записи.
- 6 Когда вы закончите запись, нажмите кнопку ■ видеомagnитoфоне и на комбинированном DVD-проигрывателе.

➤ Если вы хотите просматривать кассету во время копирования.

- ◆ Ваш комбинированный DVD-проигрыватель должен быть подключен к телевизору как обычно.

Использование функции КАРАОКЕ

- 1 Нажмите кнопку STANDBY/ON (Готовность/Вкл.) и загрузите кассету КАРАОКЕ.
- 2 Подсоедините микрофон к первому или второму гнезду для микрофона. При этом автоматически включается режим КАРАОКЕ.
 - ◆ При отсоединении микрофона режим КАРАОКЕ автоматически выключается.
 - ◆ Нажмите кнопку КАРАОКЕ (КАРАОКЕ) на пульте дистанционного управления. Нажмите кнопку ◀ или ▶, чтобы установить для режима КАРАОКЕ состояние Вкл.
- 3 Для регулировки громкости звука от микрофона и уровня эффекта ECHO (Реверберация) нажимайте кнопки VOLUME (Громкость) и ECHO ▲ или ▼ на передней панели.
- 4 Начинайте петь под аккомпанемент.

Функция СЧЕТ

- 1 Нажмите кнопку **KARAOKE** (**KARAOKE**) на пульте дистанционного управления.
- 2 Нажимайте кнопку **▲** или **▼** для выбора пункта меню **СЧЕТ**.
- 3 Нажмите кнопку **◀** или **▶** для включения режима **СЧЕТ**.
- 4 Полученные вами за исполнение очки будут показываться на дисплее после окончания песни.

Функция ПОИСК в режиме KARAOKE

- 1 Нажмите кнопку **STANDBY/ON** (**Готовность/Вкл.**) и загрузите кассету **KARAOKE**.
- 2 Нажмите кнопку **KARAOKE** (**KARAOKE**) для включения режима **KARAOKE**.
- 3 Нажмите кнопку **▶II**, чтобы начать воспроизведение кассеты.
- 4 Когда во время воспроизведения песни вы хотите найти другую песню, нажимайте кнопку **KARAOKE SEARCH** (**Поиск в режиме KARAOKE**) **◀◀** или **▶▶** на пульте дистанционного управления.

Выбор способа подключения

Ниже приведены примеры обычно используемых способов подключения комбинированного DVD-проигрывателя к телевизору и другому оборудованию. Эти подключения действуют только для проигрывателя DVD. Изображение от видеомagneфона при таком подключении видно не будет.

Соединение с аудиосистемой

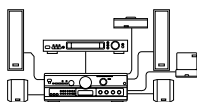

Соединение с телевизором



Декодер системы Dolby Digital Входное гнездо цифрового аудио

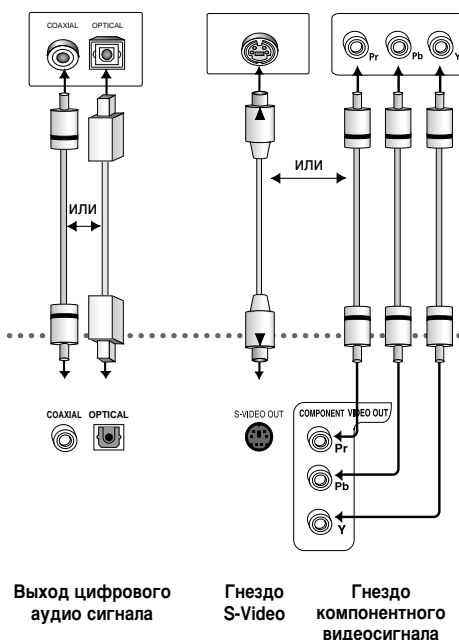

Настройка языка

Если вы заранее выберете предпочитаемый вами язык для меню проигрывателя, меню диска, для звукового сопровождения и субтитров, он будет автоматически использоваться каждый раз, когда вы смотрите фильм.

Использование языка меню диска

- 1 Когда проигрыватель находится в режиме "С топ", нажмите кнопку MENU (МЕНЮ).
- 2 При помощи кнопок ▲, ▼ выберите меню DVD, затем нажмите кнопку ► или OK

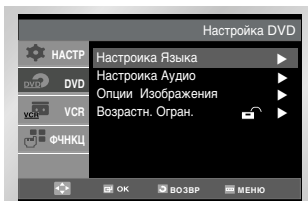

- 3 При помощи кнопок ▲, ▼ выберите пункт меню **Настройка Языка**, затем нажмите кнопку ► или OK

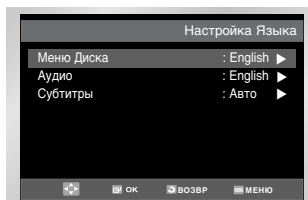

- 4 При помощи кнопок ▲, ▼ выберите пункт **Меню диска**, затем нажмите кнопку ► или OK.
- 5 Используя кнопку ▲, ▼ выберите пункт "Другое".
- Если требуемый вам язык отсутствует в меню, выберите пункт меню "Другое".



- 6 Нажмите кнопку OK.
- Выбирается русский язык и на экране вновь появляется меню **Настройка Языка**.

Настройка языка звукового сопровождения

- 1 Когда проигрыватель находится в режиме "С топ", нажмите кнопку МЕНЮ.
- 2 При помощи кнопок ▲, ▼ выберите меню DVD, затем нажмите кнопку ► или OK.
- 3 При помощи кнопок ▲, ▼ выберите пункт меню **Настройка Языка**, затем нажмите кнопку ► или OK.

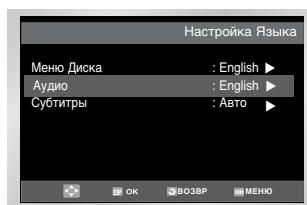

- 4 При помощи кнопок ▲, ▼ выберите пункт меню **Аудио**, затем нажмите кнопку ► или OK.
- 5 Используя кнопку ▲, ▼ выберите пункт "Другое".
- Если вы хотите, чтобы по умолчанию использовался язык оригинала фильма, записанного на диске, выберите пункт меню "Оригинал".
- Если требуемый вам язык отсутствует в меню, выберите пункт меню "Другое".



- 6 Нажмите кнопку OK.
- Выбирается русский язык и на экране вновь появляется меню **Настройка Языка**.

Настройка аудиовыходов

Настройка языка субтитров

- 1 Когда проигрыватель находится в режиме "Стоп", нажмите кнопку MENU (МЕНЮ).
- 2 При помощи кнопок ▲, ▼ выберите меню DVD, затем нажмите кнопку ► или ОК.
- 3 При помощи кнопок ▲, ▼ выберите пункт меню **Настройка Языка**, затем нажмите кнопку ► или ОК.

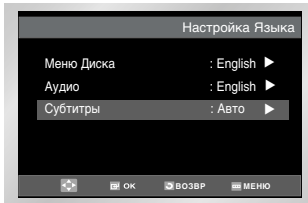

- 4 При помощи кнопок ▲, ▼ выберите пункт меню Субтитры затем нажмите кнопку ► или ОК.
- 5 Используя кнопку ▲, ▼ выберите пункт "Другое".

- Выберите пункт меню "Авто", если вы хотите, чтобы для субтитров использовался тот же язык, который вы выбрали для звукового сопровождения.



- Если требующийся вам язык отсутствует в меню, выберите пункт меню "Другое". На некоторых дисках может отсутствовать информация на том языке, который вы выбрали в качестве предпочтительного. В этом случае будет использоваться тот язык, который задан на диске в качестве языка оригинала.

- 6 Нажмите кнопку ОК.
- Выбирается русский язык и на экране вновь появляется меню **Настройка Языка**.

- 1 Когда проигрыватель находится в режиме "Стоп", нажмите кнопку MENU (МЕНЮ).
- 2 При помощи кнопок ▲, ▼ выберите меню DVD, затем нажмите кнопку ► или ОК.

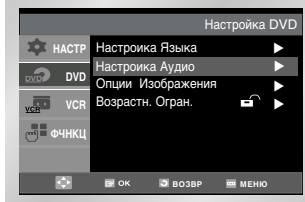

- 3 При помощи кнопок ▲, ▼ выберите пункт меню **Настройка Аудио**, затем нажмите кнопку ► или ОК.
- 4 Используя кнопку ▲, ▼ выберите желаемый пункт меню. Затем нажимайте кнопку ► или ОК.

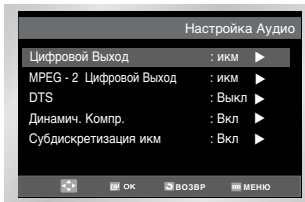

■ Цифровой Выход

1. ИКМ :

Преобразовывает сигнал ИКМ (2 канала) с параметрами 48 кГц/16 бит. Выбирайте PCM, когда используете выходы аналогового аудиосигнала.

2. Bitstream (Битовый поток) :

Преобразовывает в битовый поток сигнала системы Dolby Digital 5.1 канала (В случае MPEG-2-7.1 канала) Выбирайте BITSTREAM, когда используете выход цифрового сигнала.

➤ **Обязательно выберите правильный тип сигнала для цифрового выхода, иначе не будет слышен звук.**

■ MPEG-2 Цифровой выход

1. PCM (ИКМ) :

Преобразовывает сигнал ИКМ (2 канала) с параметрами 48 кГц/16 бит. Выбирайте PCM, когда используете выходы аналогового аудиосигнала.

Настройка аудиовыходов

2. BITSTREAM :

Преобразует звуковую дорожку в сигнал системы Dolby Digital 5.1. Выбирайте BITSTREAM, когда используете выход цифрового сигнала.

■ DTS

- 1. Выкл :** Не выдает цифровой сигнал на выход.
- 2. Вкл :** Сигнал системы DTS подается только на выход цифрового сигнала. Выбирайте для DTS состояние ON, когда проигрыватель соединен с декодером системы DTS.

■ Динамич. Компр.

- 1. On (Вкл) :** чтобы выбрать компрессию динамического диапазона.
- 2. Off (Выкл) :** чтобы выбрать стандартный диапазон.

■ Субдискретизация икм

- 1. Вкл :** Выберите этот пункт, если усилитель, подключенный к проигрывателю, не поддерживает частоту дискретизации 96 кГц. В этом случае сигнал 96 кГц будет преобразован в сигнал 48 кГц.
- 2. Выкл :** Выберите этот пункт, если усилитель, подключенный к проигрывателю, поддерживает частоту дискретизации 96 кГц. В этом случае сигнал на выходе не будет изменен.

➤ Как убирать меню Настройка с экрана и вновь вызывать его на экран во время настройки. Нажимайте кнопку ВОЗВР (возврат) или ►.

- Сделано по лицензии фирмы Dolby Laboratories. "Dolby" и символ DD являются фирменными знаками Dolby Laboratories.
- "DTS" и "DTS Digital Out" являются товарными знаками фирмы Digital Theater Systems, Inc.

Настройка параметров изображения

- 1 Когда проигрыватель находится в режиме "С топ", нажмите кнопку МЕНЮ.
- 2 При помощи кнопок ▲, ▼ выберите меню DVD, затем нажмите кнопку ► или ОК.

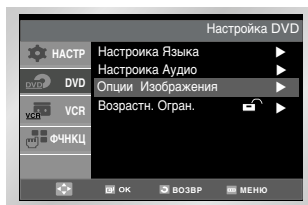

- 3 При помощи кнопок ▲, ▼ выберите меню **Display Setup** (Опции Изображения), затем нажмите кнопку ► или ОК.
- 4 Используя кнопку ▲, ▼ выберите желаемый пункт меню. Затем нажимайте кнопку ► или ОК.

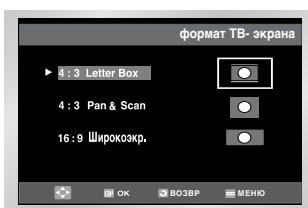
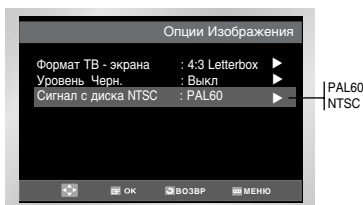

■ Формат ТВ-экрана

В зависимости от типа вашего телевизора, вы можете произвести настройку формата экрана телевизора (формата кадра)

1. 4:3 Letter Box :

Выбирайте эту опцию, если вы хотите смотреть целиком изображение, записанное на DVD-диске в формате 16:9, а у вашего телевизора формат экрана 4:3. В этом случае сверху и снизу экрана изображение будет ограничено черными полосами

Настройка уровня родительского контроля

2. 4:3 Pan & Scan :

Выбирайте эту опцию, если у вашего телевизора формат экрана 4:3 и вы хотите смотреть центральную часть изображения, записанного в формате 16:9 (крайние боковые части изображения будут обрезаны).

3. 16:9 Широкоэкр. :

На широкоэкранным телевизоре изображение с форматом кадра 16:9 будет занимать всю площадь экрана.

■ Уровень черн.

Регулирует яркость свечения экрана

■ Сигнал с диска NTSC

Если телевизор может принимать только сигнал в системе NTSC, выберите значение "NTSC". В противном случае, выберите значение "PAL60", установленное по умолчанию.

Функция "Уровень родительского контроля" действует для DVD-дисков, на которых закодирована информация о возрастной категории - что помогает вам контролировать типы DVD-дисков, которые смотрит ваша семья. Диски разделяются максимум на 8 возрастных категорий, которым соответствуют уровни родительского контроля.

- 1 Когда проигрыватель находится в режиме "Стоп", нажмите кнопку MENU (МЕНЮ).
- 2 При помощи кнопок ▲, ▼ выберите меню DVD, затем нажмите кнопку ► или ОК.
- 3 При помощи кнопок ▲, ▼ выберите пункт меню **Возрастн. Огран.**, затем нажмите кнопку ► или ОК.

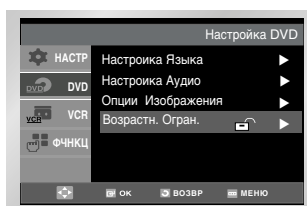

- 4 Если вы хотите использовать пароль, то с помощью кнопки ОК или ► выберите **Да** для пункта меню **Использовать пароль**. На экране появится сообщение **Введите пароль**.

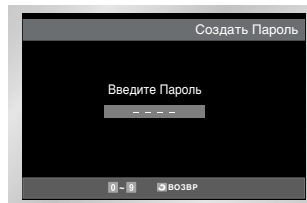
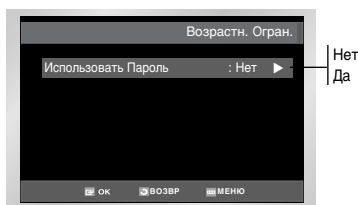

- 5 Введите ваш пароль. На экране появится сообщение **Вновь введите пароль**. Введите ваш пароль еще раз. На экране появится меню **Возрастн. огран.**

Настройка уровня родительского контроля

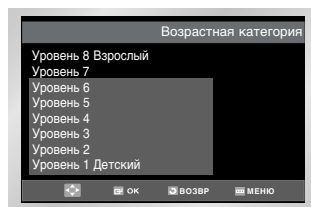
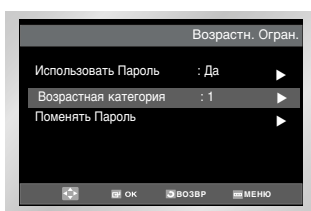

■ Об уровне возрастной категории:

Родительский контроль будет работать только когда для пункта меню **Использовать пароль** выбрано состояние **Да**. Чтобы проигрыватель не проверял возрастную категорию диска, выберите для этого пункта состояние **Нет** с помощью кнопки **▲**, **▼**. С помощью кнопки **▶** или **OK**, выберите пункт меню **Возрастная категория**. Нажмите кнопку **OK**.

- Используйте кнопку **▲**, **▼** чтобы выбрать желаемый уровень (например, Уровень 6) и нажмите кнопку **OK**. Теперь диски, которым присвоен Уровень 7 и выше, не будут воспроизводиться.

- Чтобы отменить проверку возрастной категории диска, выберите состояние **Нет** для пункта меню **Использовать пароль**, используя кнопку или **OK ▶**.

■ Об изменении пароля:

- С помощью кнопок **▲**, **▼** выберите пункт меню **Поменять пароль**. Нажмите кнопку **OK**. На экране появится приглашение на изменение пароля.

- Введите ваш новый пароль. Затем введите новый пароль еще раз.

- • **Как убирать меню Настройка с экрана и вновь вызывать его на экран во время настройки. Нажимайте кнопку RETURN (возврат) или ◀.**
- **Если вы забыли ваш пароль, обратитесь к параграфу "Вы забыли пароль" Руководства по поиску неисправностей.**

Подключение A/V (аудио/видео) ресивера

Чтобы наиболее полно оценить возможности функции кинотеатра при воспроизведении дисков DVD, подключите проигрыватель DVD/BM (видеомагнитофон) к системе объемного звучания Surround Sound, включающей A/V-ресивер и шесть громкоговорителей, обеспечивающих объемный звук.

Перед началом работы

- Если ваш A/V-ресивер оснащен цифровым декодером Dolby, можно отключить Dolby-декодер, встроенный в проигрыватель DVD/BM и подключиться к цифровому аудиовыходу DIGITAL AUDIO OUT.

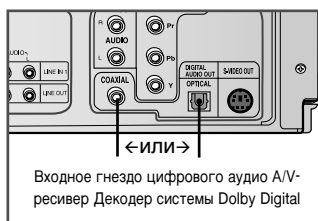

1 Цифровой аудиовыход

Соедините гнезда аудиовыхода DIGITAL AUDIO OUT на задней панели проигрывателя DVD/BM и гнезда входа Digital Audio Input на A/V-ресивере при помощи оптического ИЛИ коаксиального кабеля для передачи цифрового сигнала.

- Оптический
- Коаксиальный
- Для этого используйте имеющиеся на A/V-ресивере гнезда.

Специальные функции воспроизведения

Во время воспроизведения дисков DVD/CD можно выбрать следующие опции воспроизведения. Чтобы возобновить нормальное воспроизведение, нажмите кнопку ►||.

1 Стоп-кадр

Во время воспроизведения нажмите на пульте дистанционного управления кнопку ►||.

- Изображение остановится и при этом выключится звук.
- Чтобы возобновить воспроизведение, нажмите кнопку ►||.
- Если с момента включения режима паузы прошло 5 минут, проигрыватель переключится в режим остановки автоматически.

2 Покадровое воспроизведение - Frame Advance (Step - пошаговое)

Чтобы воспроизвести отдельные кадры в режиме стоп-кадр, нажимайте на пульте дистанционного управления кнопку STEP (Шаг)

- В режиме покадрового воспроизведения звук выключен
 - Чтобы возобновить нормальное воспроизведение, нажмите кнопку ►||.
- ПРИМЕЧАНИЕ: в режиме покадрового воспроизведения сменакадров происходит только вперед.

3 Пропуск вперед/Назад

Для перехода к следующему или предыдущему фрагменту или дорожке при воспроизведении дисков DVD или компакт-дисков, нажимайте на пульте дистанционного управления или на передней панели кнопки ◀◀ / ▶▶ - пропустить следующие/ предыдущие.

- При нажатии кнопки Переход вперед происходит переход к следующему фрагменту/дорожке.
- При нажатии кнопки Переход назад происходит переход к началу текущего фрагмента/дорожки.
- При повторном нажатии кнопки Переход назад происходит переход к началу предыдущего фрагмента/дорожки.

Поиск вперед/Назад

Для поиска с просмотром в прямом/обратном направлении, во время воспроизведения нажимайте кнопки ◀◀ / ▶▶.

При каждом нажатии такой кнопки скорость поиска увеличивается в следующем порядке: 2X - 4X - 8X - 16X - 32X - 128X. Чтобы снова включить нормальную скорость, нажмите кнопку ►||.

4 Замедленное Воспроизведение

Чтобы остановить изображение, во время воспроизведения нажмите кнопку ►||. Затем нажмите ►► для перехода в режим Замедленного воспроизведения и для выбора скорости замедленного воспроизведения.

- При каждом нажатии кнопки ►►, скорость воспроизведения изменяется в следующем порядке: 1/8, 1/4, 1/2 нормальной скорости.
- Во время замедленного воспроизведения звук выключен
- Чтобы возобновить нормальное воспроизведение, нажмите кнопку ►||.

5 Стоп/Возобновление

- Чтобы остановить воспроизведение, нажмите кнопку ■ один раз. Чтобы возобновить воспроизведение диска DVD/CD с того места, в котором оно было остановлено, нажмите кнопку ►||.
- Чтобы полностью остановить воспроизведение, нажмите кнопку ■ дважды. При следующем нажатии кнопки ►|| начнется воспроизведение диска с начала.

Выбор формата кадра (EZ View)

Воспроизведение изображений с различным форматом кадра (DVD)

- 1 Нажмите кнопку EZ VIEW.
 - Формат кадра на экране изменяется при каждом нажатии кнопки.
 - Изменение масштаба зависит от настройки формата экрана в меню настроек.
 - Чтобы обеспечить правильную работу кнопки EZ VIEW, необходимо правильно установить формат ТВ-экрана при первоначальной настройке

Если у вас телевизор с форматом экрана 16:9

- Для дисков с записью в формате 16:9
 - **Wide Screen (Жирокий Экран)**
Запись на диске DVD воспроизводится в формате изображения 16:9.
 - **Screen Fit (Нд Весь Зкрдн)**
Изображение сверху и внизу экрана обрезано. При воспроизведении диска с записью в формате 2,35:1 черные полосы сверху и внизу экрана исчезают. Изображение выглядит вытянутым по вертикали.
(В зависимости от типа диска черные полосы могут исчезнуть не полностью.)
 - **Zoom Fit (Нд Зкрдн С Увелич)**
Изображение сверху, внизу, слева и справа экрана обрезано, а в середине экрана - увеличено.
- Для дисков с записью в формате 4:3
 - **Normal Wide (Норм зкрдн)**
WЗапись на диске DVD воспроизводится в формате изображения 16:9. Изображение выглядит вытянутым по горизонтали.
 - **Screen Fit (Нд Весь Зкрдн)**
Изображение сверху и внизу экрана обрезано и занимает весь экран. Изображение выглядит вытянутым по вертикали.
 - **Zoom Fit (Нд Зкрдн С Увелич)**
Изображение сверху, внизу, слева и справа экрана обрезано, а в середине экрана - увеличено

Если у вас телевизор с форматом экрана 4:3

- Для дисков с записью в формате 16:9
 - **4:3 Letter Box**
Запись на диске DVD воспроизводится в формате изображения 16:9. Вверху и внизу экрана появляются черные полосы.
 - **4:3 Pan & Scan**
Центральная часть изображения формата 16:9 занимает экран, а левая и правая его части обрезаны.
 - **Screen Fit (Нд Весь Зкрдн)**
Изображение сверху и внизу экрана обрезано и занимает весь экран. Изображение выглядит вытянутым по вертикали.
 - **Zoom Fit (Нд Зкрдн С Увелич)**
Если диск DVD с записью в формате 4:3 просматривать на телевизоре с экраном формата 16:9, слева и справа экрана появляются черные полосы, чтобы изображение не выглядело вытянутым по горизонтали.
- Для дисков с записью в формате 4:3
 - **Normal Screen (Норм. Зкрдн)**
Запись на диске DVD воспроизводится в формате изображения 4:3.
 - **Screen Fit (Нд Весь Зкрдн)**
Полноэкранное изображение сверху и внизу экрана обрезано. Изображение выглядит вытянутым по вертикали.
 - **Zoom Fit (Нд Зкрдн С Увелич)**
Изображение сверху, внизу, слева и справа экрана обрезано, а в середине экрана - увеличено

➤ *Данная функция может работать по-разному в зависимости от типа диска.*

Вывод на экран информации о диске

При воспроизведении диска DVD/VCD/CD

- 1 Во время воспроизведения нажмите кнопку INFO. на пульте ДУ.
 - 2 При помощи кнопок ▲, ▼ выберите нужный пункт.
 - 3 При помощи кнопок ◀, ▶ сделайте нужные настройки.
 - При помощи кнопок на пульте ДУ можно непосредственно выбрать сюжет, фрагмент, начать воспроизведение с нужного места.
 - 4 Чтобы убрать меню, снова нажмите кнопку INFO.
- • **Что такое фрагмент?**
Каждый кинофильм, записанный на DVD-диске, обычно разделен на фрагменты (подобно дорожкам на CD).
- **Что такое Title (фильм)?**
DVD-диск может содержать несколько разных фильмов: например, если диск содержит четыре разных фильма, каждый из них может считаться отдельным фильмом.

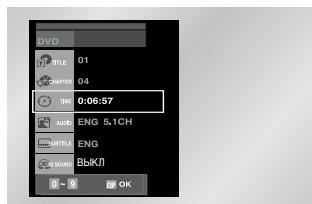
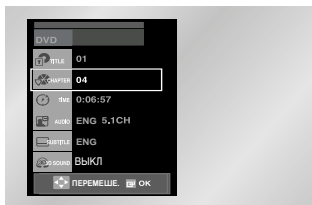

Чтобы выбрать нужный сюжет, если на диске их несколько. Например, если на диске DVD записано несколько фильмов, каждый фильм отождествляется со своим сюжетом.



Большинство дисков DVD записаны в виде последовательности фрагментов, чтобы можно было быстро найти конкретную сцену.



Позволяет воспроизводить фильм с нужного места. Просто введите время начала воспроизведения.



Язык звуковой дорожки фильма. В данном примере звуковая дорожка воспроизводится по-английски в звуковом формате 5.1CH. На диске DVD может быть до восьми различных звуковых дорожек.



Доступные языки субтитров на диске. Можно выбрать язык субтитров либо, по вашему желанию, отключить показ субтитров. На диске DVD может быть до 32 языков субтитров.



Эффект окружающего звука создается при помощи только 2 фронтальных громкоговорителей.

* Когда воспроизводится диск VIDEO-CD версии 2.0 (режим "меню" включен), эта функция не действует.

С помощью кнопки DISC MENU в режиме VCD 2.0 выберите MENU ON (меню включено) или OFF (выключено).

Выбор желаемого ракурса изображения

Использование кнопки ANGLE (РАКУРС)

Когда DVD-диск содержит эпизод, снятый камерой с разных точек, вы можете воспользоваться функцией ANGLE (ракурс).

Нажмите кнопку ANGLE (РАКУРС), чтобы проверить, присутствует ли в левом верхнем углу экрана метка ANGLE () (Ракурс).

- 1 Когда на экране присутствует метка "РАКУРС", нажмите кнопку ANGLE, после этого в левом верхнем углу экрана появятся пиктограммы выбора ракурса.
- 2 Используйте кнопку ◀, ▶ чтобы выбрать желаемый ракурс изображения. Затем нажмите кнопку OK (ввод).
- 3 Чтобы убрать меню с экрана, вновь нажмите кнопку ANGLE.



Выбор языка субтитров

Вы легко и быстро можете выбрать желаемый язык субтитров, используя кнопку SUBTITLE (субтитры).

Использование кнопки SUBTITLE

- 1 Нажмите кнопку SUBTITLE.
- 2 С использованием кнопки ◀, ▶ выберите желаемый язык субтитров.
- 3 Используйте кнопку ▲, ▼ чтобы задать, включить (On) или выключить (Off) вывод субтитров на экран.
 - Языки звукового сопровождения и субтитров представлены сокращениями.

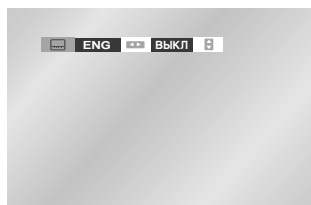

- *Эта функция зависит от того, на каких языках записаны субтитры на диске и может не действовать для некоторых DVD-дисков.*
- *DVD-диск может содержать субтитры максимум на 32 языках.*
- *Как сделать так, чтобы каждый раз, когда вы воспроизводите DVD-диск, выбирался один и тот же язык субтитров. Обратитесь к разделу "Настройка языка" на стр. 17.*

Повторное воспроизведение

Функция повторного воспроизведения позволяет вам повторить текущую дорожку, часть, фильм, фрагмент между выбранными точками (A-B) или диск целиком.

При воспроизведении DVD-диска

- 1 Нажмите кнопку REPEAT (повтор) на пульте дистанционного управления. На экране появится меню выбора режима повтора.
- 2 Используйте кнопку ◀, ▶ чтобы выбрать повтор части (Chapter), фильма (Title) или фрагмента между точками A-B.
 - Нажмите кнопку REPEAT. С помощью кнопок ◀, ▶ пульта выделите на экране фрагмент A-B
 - Нажмите кнопку ОК (Ввод) в начале (A) фрагмента, который вы хотите просмотреть еще раз. На экране автоматически подсвечивается буква B.
 - Нажмите кнопку ОК вновь в конце (B) фрагмента, который хотите просмотреть еще раз.
 - Заданный вами фрагмент между точками A-B начнет повторяться до тех пор, пока вы не выключите режим повтора.
 - Чтобы выключить данную функцию, нажмите кнопку CLEAR.
 - Функция ПОВТОР A-B не позволяет установить точку (B), если после установки точки (A) не прошло 5 секунд.

DVD

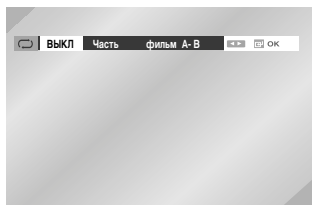

VCD/CD

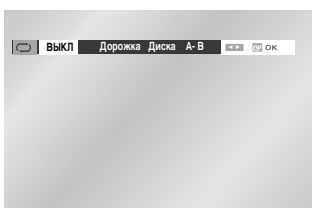

- 3 Нажмите кнопку ОК.
- 4 Чтобы вернуться в режим нормального воспроизведения, нажмите кнопку REPEAT еще раз, затем нажатием кнопки ◀, ▶ выберите позицию ВЫКЛ и нажмите кнопку ОК.
 - Для остановки режима повторного воспроизведения вы можете также нажать кнопку CLEAR (сброс) на пульте дистанционного управления.

- Для DVD-диска может выполняться повтор части кинофильма или всего кинофильма, для дисков VCD и CD может выполняться повтор диска или дорожки.
- На некоторых дисках функция "Повтор" может не действовать.
- Когда воспроизводится диск VIDEO-CD версии 2.0 (режим "меню" включен), эта функция не действует.

Выбор языка звукового сопровождения

Вы легко и быстро можете выбрать желаемый язык с помощью кнопки AUDIO (звуковое сопровождение).

Использование кнопки AUDIO

- 1 Нажмите кнопку AUDIO.
- 2 С использованием кнопки ◀, ▶ выберите желаемый язык звукового сопровождения из записанных на DVD-диске.
- Языки звукового сопровождения и субтитров представлены сокращениями.
- 3 С помощью кнопок ◀, ▶ выберите режим С ТЕРЕО (при воспроизведении компакт-диска).

DVD



VCD/CD

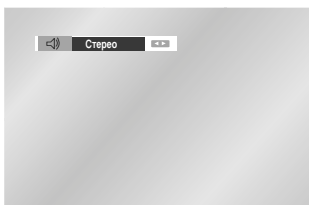

- Эта функция зависит от того, на каких языках записано звуковое сопровождение на диске и может не действовать для некоторых DVD-дисков.
- DVD-диск может содержать звуковое сопровождение максимум на 8 языках.
- Как сделать так, чтобы каждый раз, когда вы воспроизводите DVD-диск, выбирался один и тот же язык звукового сопровождения. Обратитесь к разделу "Настройка языка" на стр. 17.

Использование функции "Закладка"

Функция "Закладка" позволяет вам пометить части DVD-диска или диска VIDEO-CD (режим "меню" выключен) для того, чтобы вы позже легко могли найти нужный эпизод на диске.

Использование функции "Закладка" (диски DVD / VIDEO-CD)

- 1 Во время воспроизведения нажмите кнопку MARK (закладка) на пульте дистанционного управления. На экран будут выведены пиктограммы Закладок.

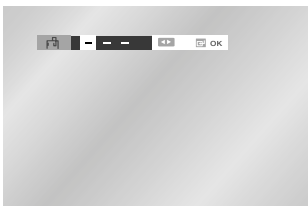

- 2 Используйте кнопку ◀, ▶ чтобы переместиться к нужной пиктограмме "Закладка" (-).
- 3 Когда на экране показывается эпизод, который вы хотите пометить, нажмите кнопку ОК (ввод). Пиктограмма (-) изменится на цифру (1, 2 или 3).
- 4 Нажмите кнопку MARK, чтобы убрать информацию о "закладках" с экрана.

Воспроизведение дисков MP3/WMA

Когда вы вставляете в проигрыватель диск MP3/WMA, на экране появляется корневой каталог диска.

- Выберите в корневом каталоге нужную папку.
- Нажмите кнопку ►II для выбора папки

Воспроизведение дисков MP3/WMA

- 1 Нажмите кнопку ОК или ►II, начнется воспроизведение выбранного музыкального файла. Одновременно на экране показывается до 8 папок. Если на диске больше 8 папок, нажимайте для их отображения на экране кнопку ▼.

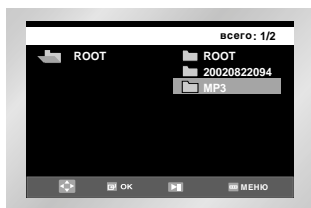

- 2 При помощи кнопок ▲, ▼ выберите нужную папку с музыкальными файлами, нажмите кнопку ОК. Чтобы выбрать музыкальный файл, снова нажимайте кнопки ▲, ▼. Чтобы начать воспроизведение музыкального файла нажмите кнопку ОК.

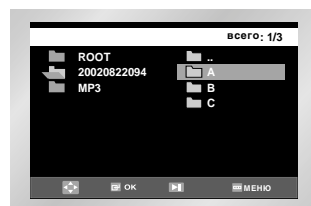

Запрограммированное/случайное воспроизведение

- 1 Для переключения Произвольного и Программного режимов нажмите кнопку Режим в режиме Стоп.

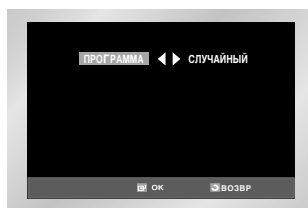

- Для прослушивания только музыки нажмите кнопку Повтор в режиме Стоп. Для выхода нажмите ту же кнопку еще раз.

Диски CD-R MP3/WMA

При записи файлов MP3 или WMA на диск CD-R, пожалуйста, учитывайте следующее:

- **Файлы MP3 или WMA должны быть записанными в формате ISO 9660 или JOLIET.**
Формат ISO 9660 и Joliet MP3 или WMA совместимы с операционными системами DOS и Windows компании Microsoft, а также с операционной системой Mac фирмы Apple. Оба данных формата используются наиболее широко

- **Сохраняя файл MP3 или WMA, не используйте более 8 символов, в качестве расширения установите "mp3, wma".**

Для имени файла используется следующий общий формат: Имя.mp3 или Имя.wma. Присваивая имя файлу, используйте не более 8 символов, не используйте пробелы и специальные символы, включая: (.,/, \, =, +).

- **При записи файлов MP3 используйте битрейт не менее 128 кб/сек.**

Качество звучания при воспроизведении файлов MP3 в основном зависит от выбранного коэффициента компрессии/декомпрессии. Для получения качества звучания аналогичного звучанию CD-аудиодиска при оцифровке аналогового звука, то есть при конвертировании в формат MP3, необходимо использовать частоту дискретизации от 128 до 160 кб/сек. Выбор более высокой частоты, например, 192 кб/сек. и выше редко улучшает качество звучания.

Воспроизведение файлов с частотой дискретизации менее 128 кб/сек. будет ненормальным.

Воспроизведение дисков MP3/WMA

- При записи файлов WMA скорость потоковой декомпрессии должна быть не менее 64 кбит/сек.

Качество звука файлов WMA в основном зависит от выбранного коэффициента сжатия/декомпрессии. Чтобы качество звучания было сравнимо с качеством звучания компакт-диска, частота дискретизации аналогового/цифрового сигнала, т.е. преобразования в формат WMA, должна быть не менее 64 кбит/сек и до 192 кбит/сек. Файлы с потоковой скоростью декомпрессии ниже 64 кбит/сек и выше 192 кбит/сек не будут воспроизводиться нормально.

- Не пытайтесь копировать охраняемые авторским правом файлы MP3.

Определенные "защищенные" файлы зашифрованы и закодированы для защиты от незаконного копирования. Например, файлы следующих типов: Windows Media™ (зарегистрированный фирменный знак компании Microsoft Inc), а также SDMI™ (зарегистрированный фирменный знак SDMI Foundation). Такие файлы копировать нельзя.

- **Внимание!**

указанные выше рекомендации не могут считаться гарантией того, что проигрыватель DVD будет воспроизводить записи MP3, или подтверждением качества звучания. Следует обратить внимание, что некоторые технологии и методы записи файлов MP3 на диски CD-R не позволяют оптимально воспроизводить данные файлы на проигрывателе DVD (низкое качество звучания и, в некоторых случаях, невозможность чтения проигрывателем файлов).

- Данный проигрыватель может воспроизводить максимум 500 файлов в 300 папках на одном диске.

Запрограммированное воспроизведение и воспроизведение в случайном порядке

Запрограммированное воспроизведение (дисков CD/MP3/WMA)

- 1 Нажмите кнопку MODE (режим).
- 2 Используйте кнопки ◀, ▶ чтобы выбрать на экране позицию ПРОГРАММА. Нажмите кнопку ОК (ввод).

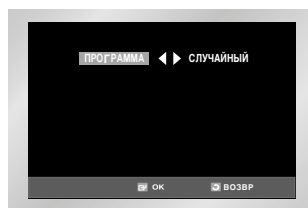

- 3 Используйте кнопку ▲, ▼ / ◀, ▶ чтобы выбрать первую часть (или дорожку), которую вы хотите добавить к программе воспроизведения. Нажмите кнопку ОК. Выбранные номера появляются в окне Пр. Порядок.

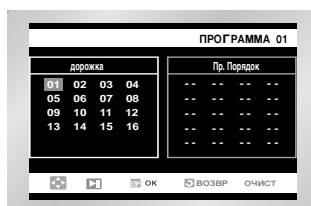

- 4 Нажмите кнопку ▶||. Диск будет воспроизводиться в запрограммированном порядке.

Воспроизведение в случайном порядке (дисков CD/MP3/WMA)



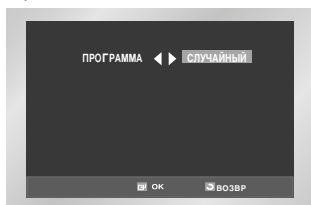

- 1 Нажмите кнопку MODE (режим).
- 2 Используйте кнопку ◀, ▶ чтобы выбрать на экране позицию СЛУЧАЙНЫЙ. Нажмите кнопку ОК (ввод). Диск будет воспроизводиться в случайном порядке.



- При использовании дисков некоторых типов функции Program (Программа) и Random Play (Воспроизведение в случайном порядке) могут не работать.
- Чтобы возобновить нормальное воспроизведение, нажмите кнопку CLEAR (удаление).
- Данный проигрыватель поддерживает запрограммированное воспроизведение до 99 файлов.



Воспроизведение дисков с изображениями

- 1 Откройте отсек диска.
- 2 Установите диск в отсек.
- Установите диск этикеткой вверх.
- 3 Закройте отсек.
- Когда отсек закроется, должен появиться экран, как показано ниже.
 - При помощи кнопок ▲, ▼ на пульте ДУ выберите фотографию, которую вы хотите увидеть, затем нажмите кнопку ОК.
 - Чтобы увидеть следующие 6 снимков, нажмите кнопку ►►.
 - Чтобы увидеть предыдущие 6 снимков, нажмите кнопку ◄◄.

-  : Возврат к показу в виде альбома.
-  : При каждом нажатии кнопки ОК снимок поворачивается на 90 градусов по часовой стрелке.
-  : При каждом нажатии кнопки ОК размер изображения увеличивается (до 4X). (Обычный → 2X → 4X → Обычный)
-  : Переход в режим слайд-шоу.

* Нажмите кнопку RETURN (ВОЗВР), чтобы вернуться к показу в виде альбома..

* Перед демонстрацией слайд-шоу следует установить интервал показа снимков.

-  : Если выбрать этот значок и нажать кнопку ОК, снимки чередуются автоматически с интервалом около 6 секунд
-  : Снимки чередуются автоматически с интервалом около 12 секунд.
-  : Снимки чередуются автоматически с интервалом около 18 секунд.

* В зависимости от размера файла интервал между снимками может быть больше или меньше указанного в руководстве.

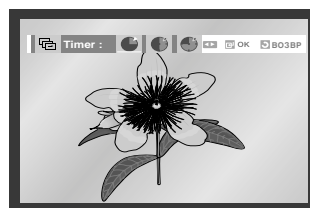
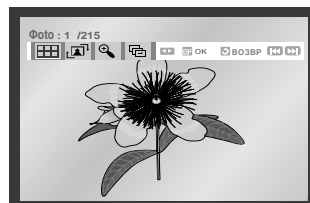
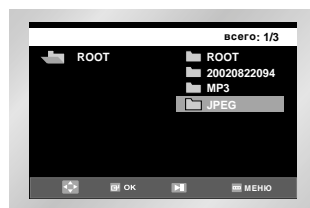

- • Если не нажимать кнопки на пульте ДУ в течение 10 секунд, меню исчезнет. Чтобы вернуть меню на экран, нажмите кнопку DISC MENU (Меню диска) на пульте ДУ.

Воспроизведение дисков с изображениями

Диски CD-R JPEG

- Можно воспроизводить файлы только с расширением ".jpg" и ".JPG"
- Если диск записан не полностью (сессия не закрыта), для начала воспроизведения требуется дополнительное время и, возможно, не все файлы будут воспроизведены.
- Можно воспроизводить только диски CD-R с файлами JPEG, записанными в форматах ISO 9660 или Joliet.
- Имя файла JPEG должно состоять не более чем из 8 символов и не содержать пробелов и специальных символов (./=+).
- Воспроизводить можно только мультисессионные диски с последовательной записью.
Если на мультисессионном диске имеются незаписанные участки, воспроизведение диска закончится перед таким участком.
- На один компакт-диск может быть записано до 500 изображений.
- Можно воспроизводить только диски формата Photo CD компании "Кодак".
- При воспроизведении диска формата Photo CD компании "Кодак", из находящихся в папках файлов со снимками будут воспроизводиться только файлы формата JPEG.
- Для начала воспроизведения других дисков со снимками, отличных от Photo CD компании "Кодак", требуется дополнительное время и, возможно, они вообще не будут воспроизведены.
- Если количество файлов на одном диске более 500, могут быть воспроизведены только 500 файлов JPEG.
- Если количество папок на одном диске более 300, могут быть воспроизведены только файлы JPEG в 300 папках.

Подготовка к воспроизведению диска караоке

- 1 Соедините выходные гнезда микшированного аудио сигнала с входом телевизора или усилителя.
 - 2 Нажмите кнопку STANDBY/ON.
 - 3 Подсоедините микрофон к первому или второму гнезду для микрофона. При этом автоматически включается режим Караоке.
 - При отсоединении микрофона режим Караоке автоматически выключается.
-
- Эта функция действует только в DVD, VCD и в CD DISC.
 - Эта функция не может работать согласно типу диска.



Изменение тональности мелодии

- 1 Нажмите кнопку KARAOKE.
 - 2 При помощи кнопок ◀, ▶ выберите пункт меню "Keuson" (Тональность мелодии).
 - 3 При помощи кнопок ◀, ▶ выберите желаемую тональность
 - ♭ : чтобы понижать тональность на 7 октав с шагом в пол-октавы
 - ♮ : оригинальная тональность
 - # : чтобы повышать тональность на 7 октав с шагом в пол-октавы
-
- Функция управления тональностью не действует для выхода сигнала от микрофона.
 - Функция управления тональностью не действует для сигнала, воспроизводимого видеомагнитофоном.

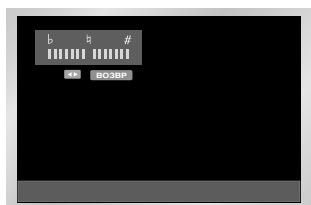

Резервирование песни

Эта функция позволяет вам заранее зарезервировать воспроизведение желаемой песни при использовании функции Караоке.

- 1 Начните воспроизводить диск Караоке, содержащий желаемые песни.
- 2 Нажмите кнопку KARAOKE на пульте ДУ.
- 3 Выберите пункт меню "Request" (Заявка) с помощью кнопок ◀, ▶ затем нажмите кнопку ОК.
- 4 Введите номер желаемой песни (номер соответствующей ей дорожки) в мигающую на экране позицию (-).
 - Вы можете зарезервировать до 10 песен.
- 5 Если во время воспроизведения песни вы хотите перейти к следующей зарезервированной песне, нажмите кнопку ▶▶.

➤ При окончании Просьбы режим меняется на режим STOP.

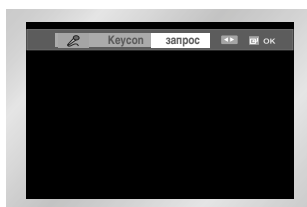

Отмена резервирования

- Отменяйте резервирование песен нажатием кнопки CLEAR (Сброс) на пульте дистанционного управления.
- Последняя зарезервированная песня будет удалена из списка зарезервированных песен первой.
 - Продолжая нажимать кнопку CLEAR, вы можете удалять следующие зарезервированные песни.
 - Если вам вновь потребуется зарезервировать песню, введите номер песни в мигающую на экране позицию (- -).
- Функция резервирования действует только в том случае, когда для режима Караоке установлено состояние ON (Вкл).
- Кнопка "▶▶" не действует, когда вы дошли до последней песни в списке зарезервированных.
 - При использовании функции резервирования (Request), функция "ПОВТОР" не действует.

Выбор режима воспроизведения вокала

Если вы нажмете кнопку KARAOKЕ (KARAOKЕ) два раза, появляется следующее меню для функции Караоке.

- При проигрывании диска Караоке данная функция обеспечивает воспроизведение только мелодии без ведущего вокала.

Режим вокала	Примечание
V1	Подавление вокала в канале 1
V2	Подавление вокала в канале 1
V1+V2	Подавление вокала в каналах 1 и 2
OFF	Выключение подавления вокала

- В случае дисков VCD, CVD или компакт-дисков вы можете выбирать только L (Левый канал), R (Правый канал) и OFF (Выкл).

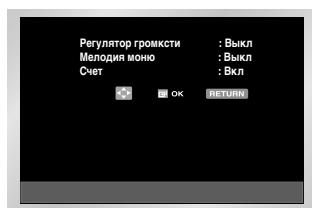

Ведущая мелодия

- Ведущая мелодия, исполняемая на ксилофоне или пианино, помогает вам легче петь песню.
- Эта функция действует только для дисков DVD Караоке, на которых записана ведущая мелодия.

Ведущая мелодия

Для включения функции "Счет" два раза нажмите кнопку KARAOKЕ (KARAOKЕ).

- После окончания песни на экране будут показываться полученные вами за исполнение очки.**

Типы дисков караоке

◆ Диск DVD Караоке

Канал	Канал Караоке	5 КАНАЛЬНЫЙ DVD-ДИСК	2 КАНАЛЬНЫЙ DVD-ДИСК
1 CH	L	Левый канал стереофонической музыки	Левый канал стереофонической музыки + Вокал
2 CH	R	Правый канал стереофонической музыки	Правый канал стереофонической музыки + Вокал
3 CH	M	Ведущая мелодия	-
4 CH	V1	Дорожка вокала	-
5 CH	V2	Дорожка вокала	-

◆ Диск CVD, VCD Караоке

Канал	Канал Караоке	ДИСК CVD	ДИСК VCD, CD
1 CH	CH1 ЛЕВЫЙ	Левый канал стереофонической музыки + Вокал	Левый канал стереофонической музыки
2 CH	CH1 ПРАВЫЙ	Правый канал стереофонической музыки + Вокал	Правый канал стереофонической музыки + Вокал
3 CH	CH2 ЛЕВЫЙ	Левый канал стереофонической музыки	-
4 CH	CH2 ПРАВЫЙ	Правый канал стереофонической музыки	-

* Это не может быть осуществлено как вышеприведенная картинка в соответствии с типом диска.

ВНИМАНИЕ: Для воспроизведения диска с кинофильмом или обычного диска обязательно выключите режим KARAOKЕ. Если вы начнете воспроизведение диска с кинофильмом при включенном режиме KARAOKЕ, по окончании каждой части фильма на экране будет появляться счет.

Технические характеристики

Общие	Номинальное напряжение питания	110 - 240 В~, 50/60 Гц
	Потребляемая мощность	19 Вт
	Масса	3.8 кг
	Габаритные размеры	430 мм x 282 мм x 82 мм
	Рабочая температура окружающей среды	+5°C ~ +35°C
	Условия установки изделия	Рабочее положение: Горизонтальное Относительная влажность: Ниже 75%
Входы	Вход видеосигнала (сзади)	Гнездо RCA: 1,0 В п-п (несимметричный), 75 Ом
	Вход аудио сигнала (сзади)	Гнезда RCA: —8 дБм, 47 кОм несимметричный
	Микрофонный вход (спереди)	2 микрофонных входа
Выходы	Аудио сигнал (DVD-проигрыватель, видеомагнитофон)	Гнезда RCA
	Аудио сигнал (только DVD-проигрыватель)	Выход цифрового аудио сигнала (КОАКСИАЛЬНЫЙ, ОПТИЧЕСКИЙ)
	Видеосигнал (DVD-проигрыватель, видеомагнитофон)	Гнездо RCA
	Видеосигнал(только DVD-проигрыватель)	Выход S-Video Выход КОМПОНЕНТНОГО видеосигнала: Гнезда RCA
Видеомагнитофон	Формат	Видеокассета формата VHS Видеокассета формата S-VHS (только воспроизведение)
	Система цветности	PAL, MESECAM, NTSC3.58, NTSC4.43, Воспроизведение сигнала NTSC на телевизоре PAL
	Отношение сигнал/шум видеосигнала	Более 43 дБ (запись со стандартной скоростью)
	Разрешение	Более 240 линий (запись со стандартной скоростью)
	Отношение сигнал/шум аудио сигнала	Более 68 дБ (Hi-Fi), 39 дБ (Моно)
	Полоса частот аудио сигнала	20 Гц - 20 кГц (Hi-Fi)
DVD-Проигрыватель	Диск	DVD, компакт-диск (12 см), компакт-диск (8 см), VIDEO-CD (12 см)
	Отношение сигнал/шум аудио сигнала	95 дБ
	Динамический диапазон аудио сигнала	105 дБ

Проблемы и их устранение (видеомэгнитофон)

Прежде, чем обращаться в сервисный центр компании SAMSUNG, выполните несколько простых проверок, указанных ниже

Проблема	Объяснение/решение
Нет электропитания	<ul style="list-style-type: none"> ◆ Проверьте, подсоединена ли вилка сетевого шнура к розетке. ◆ Нажали ли вы кнопку STANDBY/ON (Готовность/Вкл.)?
Вы не можете загрузить видеокассету	◆ Видеокассету можно загрузить, только если ее сторона с окном направлена вверх, а лепесток защиты записи направлен в вашу сторону.
Отсутствует воспроизводимое изображение или оно воспроизводится с искажениями	◆ Проверьте, загрузили ли вы в видеомэгнитофон кассету с записью, а не чистую кассету.
Шумовые полосы на изображении во время воспроизведения	◆ Нажмите кнопки точной регулировки трекинга PROG/TRK (Λ или ∨) для минимизации этого эффекта.
При нажатии кнопки ►II во время воспроизведения на остановленном изображении видны сильные шумовые полосы	◆ В зависимости от состояния ленты, на изображении в режиме "стоп-кадр" могут наблюдаться шумовые полосы. Нажмите кнопки точной регулировки трекинга PROG/TRK (Λ или ∨) для минимизации этого эффекта.



Если вы не в состоянии устранить проблему после прочтения вышеуказанных инструкций, запишите на листе бумаги:

- ◆ **Номер модели и заводской номер, указанные на задней панели вашего видеомэгнитофона.**
- ◆ **Гарантийную информацию**
- ◆ **Четкое описание проблемы**

Затем обратитесь в ближайший сервисный центр компании SAMSUNG.

Руководство по устранению проблем (DVD-проигрыватель)

Перед обращением в сервисный центр (устранение проблем)

Проблема	Ваши действия	Инструкция
Пульт дистанционного управления не работает	<ul style="list-style-type: none"> Проверьте батареи в пульте дистанционного управления. Может быть требуется заменить их. Управляйте пультом дистанционного управления с расстояния не более 6 метров. Выньте батареи и удерживайте в нажатом положении одну или несколько кнопок несколько минут, чтобы разрядить оставшееся внутри пульта электричество и установить в исходное состояние микропроцессор. Вновь установите батареи и попробуйте управлять проигрывателем. 	P4
Не воспроизводится 5.1 канальный звук	<ul style="list-style-type: none"> 5.1 канальный звук воспроизводится только при выполнении следующих условий: <ol style="list-style-type: none"> DVD-проигрыватель соединен с соответствующим усилителем На диске записан 5.1 канальный звук. Проверьте, есть ли на воспроизводимом диске маркировка "5.1 ch". Проверьте, правильно ли выполнены соединения с вашей акустической системой и правильно ли она работает. Была ли выбрана в меню SETUP для аудиовыхода (Audio Output) позиция Bitstream? 	P19
На экране появляется пиктограмма 	<ul style="list-style-type: none"> Функция не может использоваться или действие не может быть выполнено в данный момент по следующим причинам: <ol style="list-style-type: none"> Программное обеспечение на DVD-диске накладывает ограничения на эти действия. Программное обеспечение на DVD-диске не поддерживает эту функцию (например, "ракурс"). Функция не доступна в данный момент. Вы затребовали доступ к номеру фильма, части, или задали время, которые выходят за диапазон допустимых значений. 	P22-28
Режим воспроизведения отличается от установленного в меню "Настройка"	<ul style="list-style-type: none"> Некоторые из выбранных в меню "Настройка" (SETUP) функций могут не работать надлежащим образом, если на диске не закодирована требующаяся для них информация. 	P19-21
Не изменяется формат изображения	<ul style="list-style-type: none"> На воспроизводимом диске записано изображение только в одном формате кадра. 	P20
Отсутствует звуковое сопровождение	<ul style="list-style-type: none"> Убедитесь в том, что вы задали правильный режим работы выхода цифрового сигнала в меню "Настройка аудио" 	P19
Вы забыли пароль	<ul style="list-style-type: none"> Включите питание проигрывателя, когда в него не загружен диск. Нажмите одновременно кнопки  и , расположенные на передней панели, и удерживайте их в течение 5 секунд. Выключите и снова включите домашний кинотеатр нажатием кнопки STANDBY/ON. Вы увидите на экране в меню Настройка DVD, что режим ,озрастн. огран. разблокирован (показывается символ открытого замка). Теперь вы можете вновь установить уровень возрастной категории и изменить ваш пароль на новое число. 	
Если у вас возникли другие проблемы	<ul style="list-style-type: none"> Обратитесь к Содержанию и найдите в нем раздел данной Инструкции для пользователя, в котором может быть объяснение текущей проблемы и еще раз выполните содержащиеся в разделе процедуры. Если это не помогло устранить проблему, обратитесь в ближайший уполномоченный сервисный центр. 	



Юридический адрес изготовителя: Самсунг Электроникс Ко., Лтд
Самсунг Мэйн Билдинг. 250-2 Га Тэпанг-Ро, Чунг-Гу, Сеул, Корея



АЯ46

Подлежит использованию по назначению
в нормальных условиях
Рекомендуемый период : 7лет

AK68-00374Q