



SAMSUNG

ЦВЕТНОЙ ТЕЛЕВИЗОР

CS15A8

CS21A0/21A8/21A9/21M6/21S8

CS22B4/22B5/22B6/22B7/22B8/22B9

CS2502/25D4/25D8/25A6/25M6

CS2902/29D4/29D6/29D7/29D8/29U2

Руководство по Эксплуатации

Перед включением телевизора пожалуйста
внимательно прочитайте внимательно данное
руководство и сохраните его для последующего
использования в качестве справочного пособия

**ПУЛЬТ ДИСТАНЦИОННОГО УПРАВЛЕНИЯ
ЭКРАННЫЕ МЕНЮ
ТЕЛТЕКСТ** (зависит от модели телевизора)

RUS

RUS

Меры предосторожности

На представленных ниже рисунках проиллюстрированы меры предосторожности, которые необходимо соблюдать при эксплуатации и транспортировке вашего телевизора.

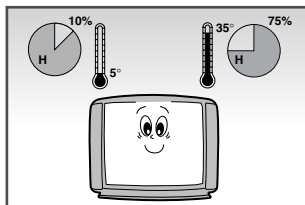

НЕ подвергайте телевизор воздействию очень высоких и очень низких температур (ниже 5°C и выше 35°C) или воздействию очень высокой и очень низкой относительной влажности (ниже 10% и выше 75%).

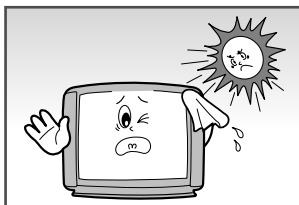

НЕ подвергайте телевизор воздействию прямых солнечных лучей.

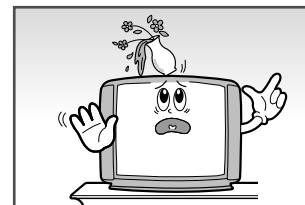

НЕ проливайте на телевизор какие-либо жидкости.

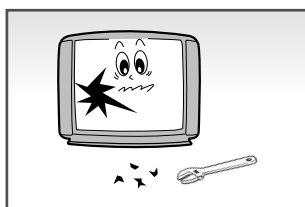

Если телевизор был поврежден, не пытайтесь отремонтировать его самостоятельно. Обратитесь за помощью к квалифицированному специалисту по обслуживанию электронной техники.

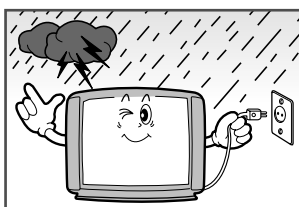

Во время грозы (особенно при наличии молний) отсоедините телевизор от электросети и отсоедините от него антенный кабель.

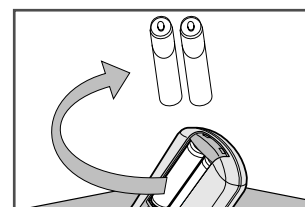

Если вы не предполагаете использовать пульт дистанционного управления (ПДУ) в течение длительного времени, извлеките из него элементы питания и уберите ПДУ в холодное, сухое место.

ДАННЫЙ АППАРАТ НЕ ПРЕДНАЗНАЧЕН ДЛЯ ИСПОЛЬЗОВАНИЯ В ПРОМЫШЛЕННЫХ УСЛОВИЯХ

Внимание

ВНИМАНИЕ

ОПАСНОСТЬ ПОРАЖЕНИЯ
ЭЛЕКТРИЧЕСКИМ ТОКОМ НЕ ОТКРЫВАТЬ

ВНИМАНИЕ. во избежание поражения электрическим током, не снимайте заднюю крышку телевизора. ВНУТРИ ТЕЛЕВИЗОРА НЕТ КОМПОНЕНТОВ, ТРЕБУЮЩИХ ОБСЛУЖИВАНИЯ ПОЛЬЗОВАТЕЛЕМ. ОБСЛУЖИВАНИЕ И РЕМОНТ ТЕЛЕВИЗОРА ДОЛЖНЫ ВЫПОЛНЯТЬСЯ КВАЛИФИЦИРОВАННЫМ СПЕЦИАЛИСТОМ.

ПРЕДУПРЕЖДЕНИЕ: во избежание пожара или поражения электрическим током не подвергайте телевизор воздействию дождя или влаги.

Напряжение питания указано на задней панели телевизора, частота 50 или 60 Гц.

Знак стрелы-молнии в треугольнике предупреждает о наличии в аппарате опасного напряжения.

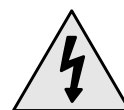

Восклицательный знак в треугольнике предупреждает вас о том, что при работе с аппаратом необходимо строго соблюдать прилагаемые инструкции.



Режим	Система
CZ	PAL-B/G, D/K, I, SECAM-B/G,D/K, I, NTSC4.43MHz
CW	PAL-B/G, D/K, I, SECAM-B/G,D/K, I, L/L', NTSC4.43MHz
CS	PAL-B/G, D/K, I, SECAM-B/G,D/K, I, NTSC4.43/3.58MHz

Содержание



◆	ПОДГОТОВКА ТЕЛЕВИЗОРА К РАБОТЕ	
■	Меры предосторожности	2
■	Внимание	2
■	Передняя панель управления	4
■	Соединительные разъемы	5
■	Инфракрасный пульт дистанционного управления (Все функции кроме функций телетекста)	6
■	Инфракрасный пульт дистанционного управления (Функции телетекста)	7
■	Установка элементов питания в ПДУ	8
■	Подключение антенны (или сети кабельного телевидения)	8
■	Включение и выключение телевизора	9
■	Переключение телевизора в режим ожидания	9
■	Функция "Plug and Play"	10
■	Просмотр демонстрации	11
■	Выбор языка	12
◆	НАСТРОЙКА КАНАЛОВ	
■	Автоматическая настройка каналов	13
■	Ручная настройка каналов	14
■	Присвоение каналам названий	16
■	Пропускание ненужных каналов	17
■	Точная настройка канала	18
■	Сортировка настроенных каналов	19
◆	ЭКСПЛУАТАЦИЯ ТЕЛЕВИЗОРА	
■	Изменение типа изображения	20
■	Настройка изображения	21
■	Выбор формата изображения	21
■	Включение/отключение функции цифрового шумоподавления	22
■	Использование функции малошумящего усилителя (по отдельному заказу)	22
■	Изменение стандарта звукового сопровождения	23
■	Настройка звука	24
■	Дополнительные установки звукового сопровождения	25
■	Выбор режима звукового сопровождения	26
■	Включение режима Turbo Sound	27
■	Регулировка уровня громкости	27
■	Временное отключение звука	27
■	Установка таймера сна	28
■	Установка и вывод на экран текущего времени	28
■	Автоматическое включение и отключение телевизора	29
■	Установка режима "Синий экран"	30
■	Включение замка	30
◆	ИСПОЛЬЗОВАНИЕ ФУНКЦИИ ТЕТЕКСТА	
■	Декодер телетекста	31
■	Воспроизведение на экране телетекста	31
■	Выбор нужной страницы телетекста	32
■	Использование системы FLOF для выбора страницы телетекста	33
■	Сохранение страниц телетекста в памяти	33
◆	ВНЕШНИЕ ПОДКЛЮЧЕНИЯ И РЕКОМЕНДАЦИИ ПО ПРИМЕНЕНИЮ	
■	Подключение к входному разъему AV-1 или 2 (Входы/Выходы)	34
■	Подключение к входному разъему S-VIDEO, расположенному на задней панели телевизора	35
■	Подключение к входному разъему DVD, расположенному на задней панели телевизора	35
■	Подключение к входным разъемам "тюльпан" (RCA)	36
■	Подключение наушников	37
■	Просмотр изображения с внешнего источника	37
■	Автоматическое размагничивание для удаления цветных пятен	38
■	Поиск и устранение неисправностей: Перед тем как обратиться за помощью в сервисную службу	39
■	Технические характеристики	40

Символы



Нажмите



Важная
информация



Примечание

Передняя панель управления (зависит от модели телевизора)



➤ Кнопки и их обозначения могут меняться

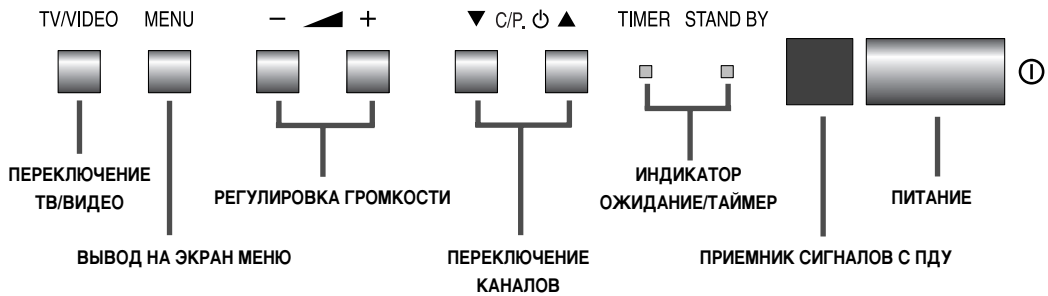
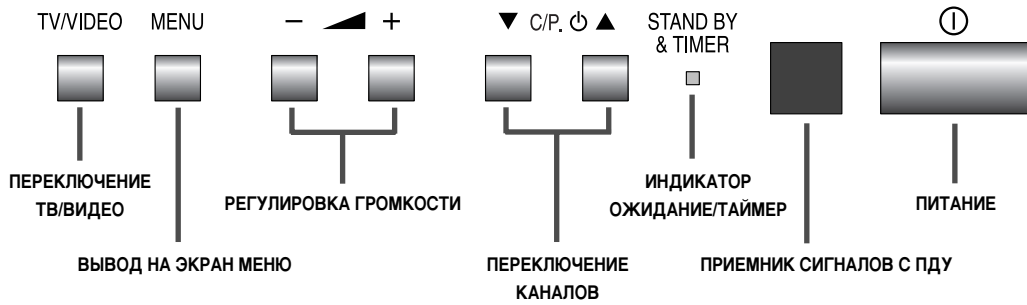
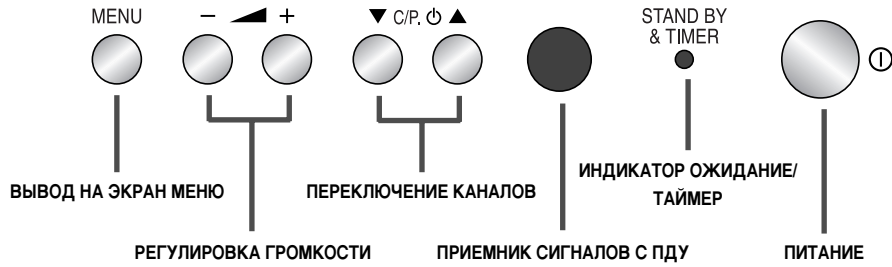



Соединительные разъемы

На этом рисунке показано стандартное расположение разъемов на панелях телевизора. Расположение разъемов на панелях телевизора может меняться в зависимости от модели телевизора.

Боковая панель телевизора

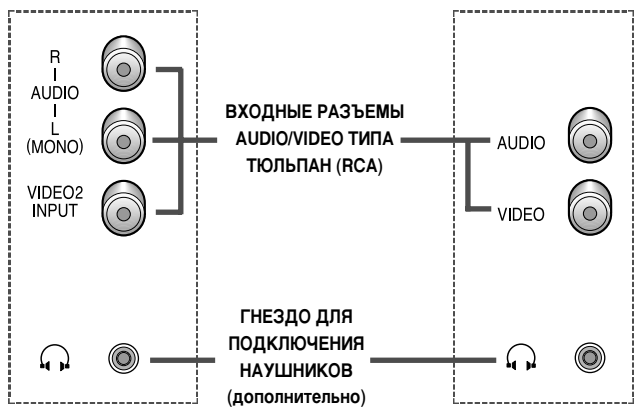

Передняя панель телевизора

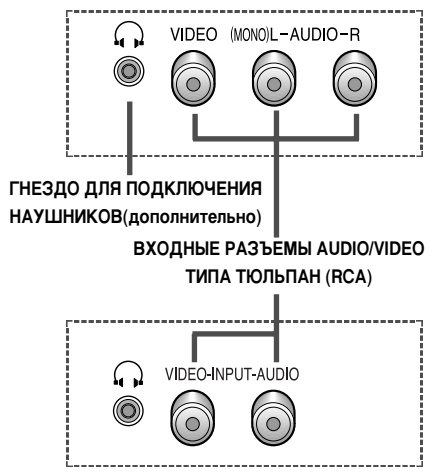

Задняя панель телевизора

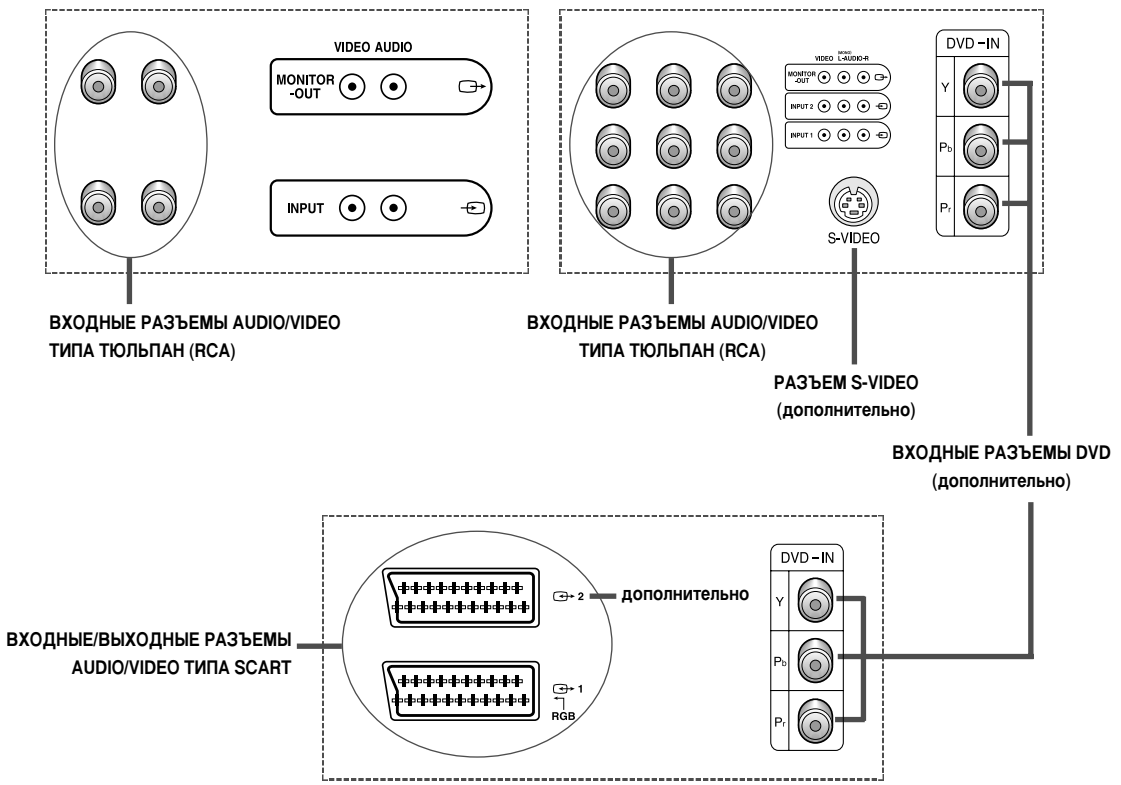

Инфракрасный пульт дистанционного управления (Все функции кроме функций телетекста)

➤ Расположение кнопок и их обозначения могут меняться

RUS

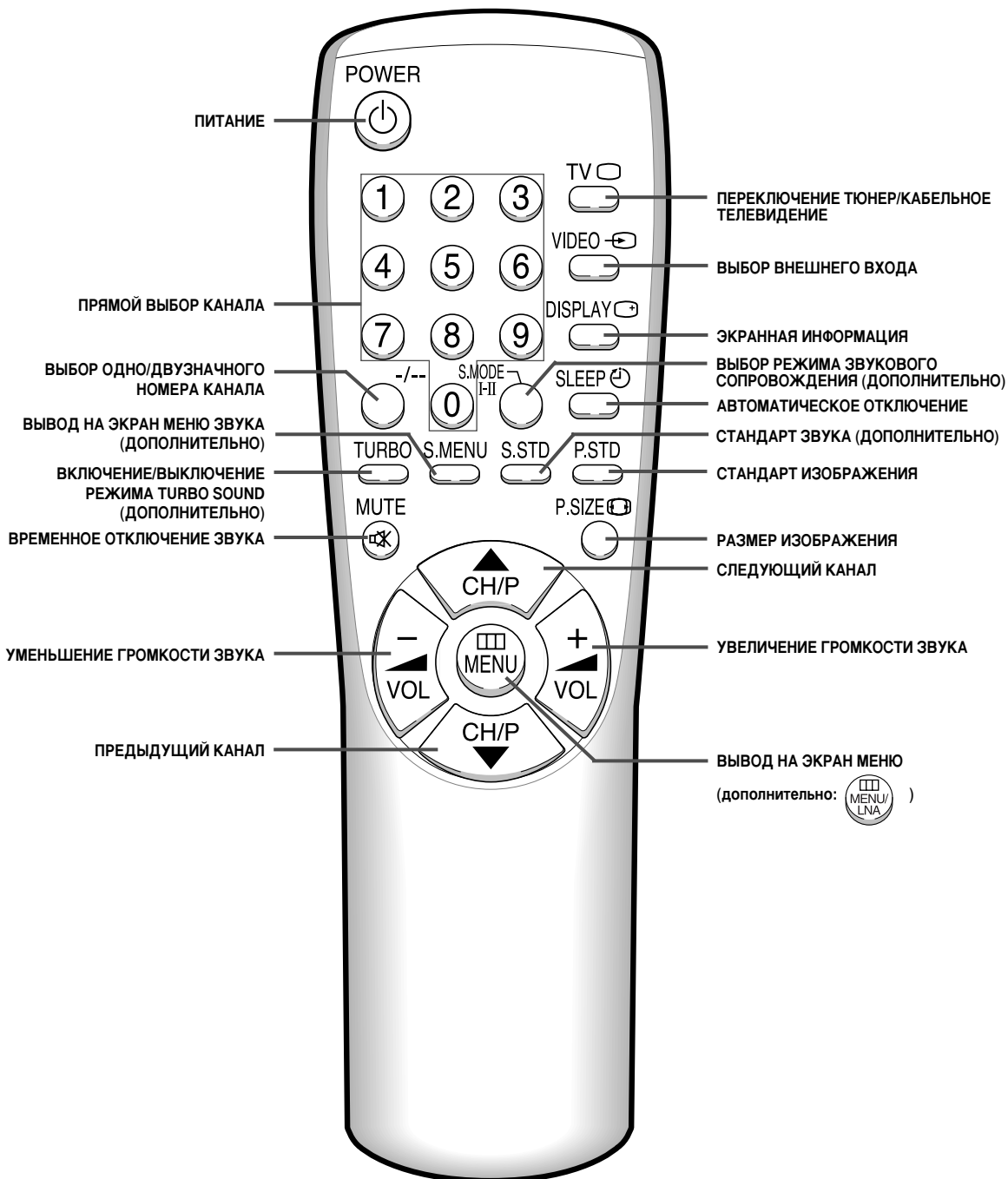

➤ На работу пульта дистанционного управления (ПДУ) может оказывать отрицательное влияние свет от яркого источника искусственного света, расположенного вблизи телевизора.

Инфракрасный пульт дистанционного управления (Функции телетекста)

➤ Расположение кнопок и их обозначения могут меняться

RUS

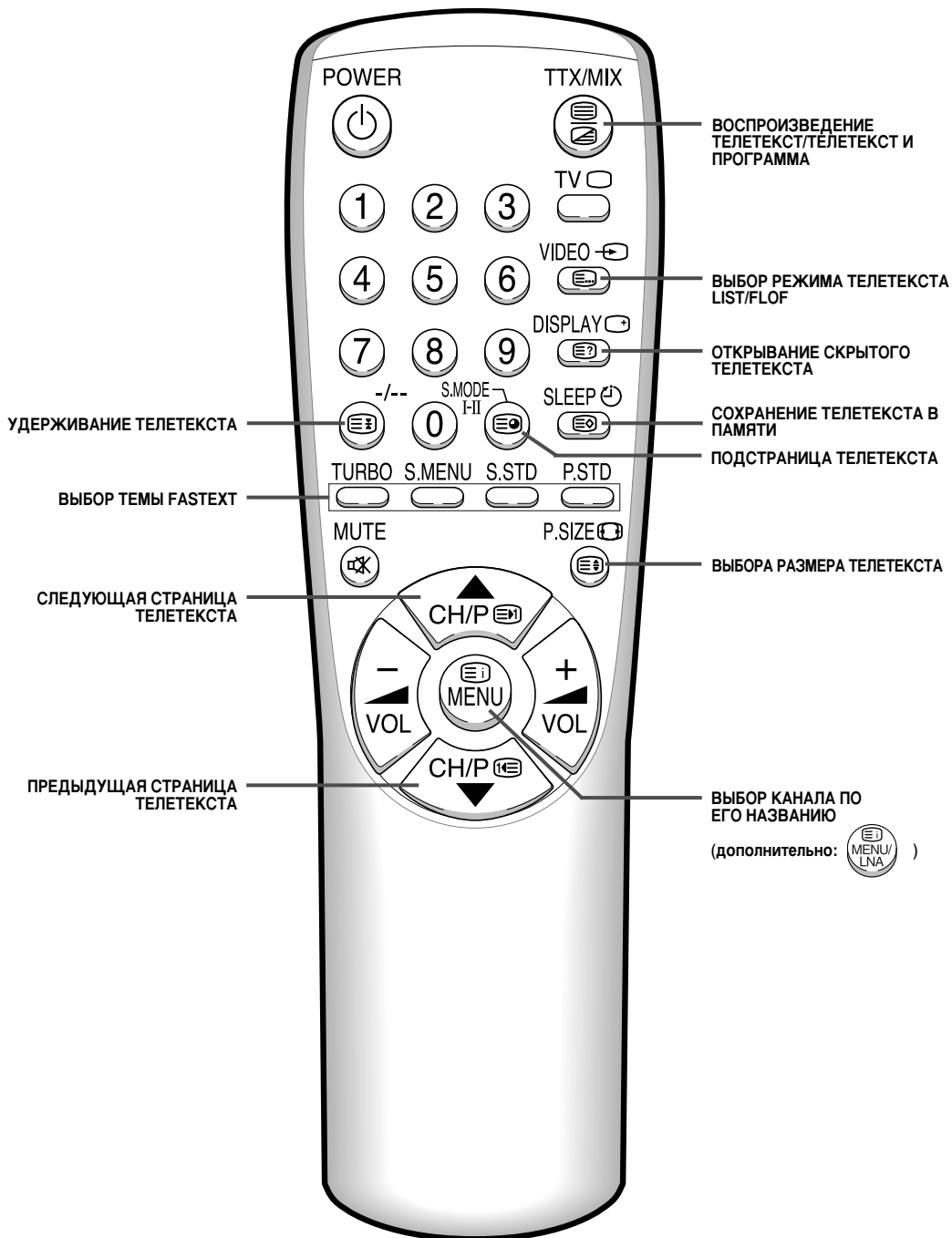

Установка элементов питания в ПДУ

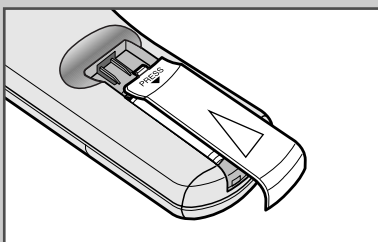
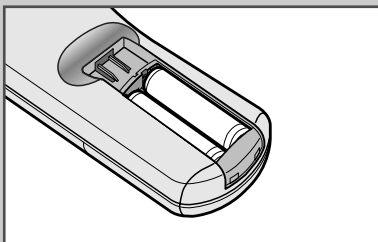
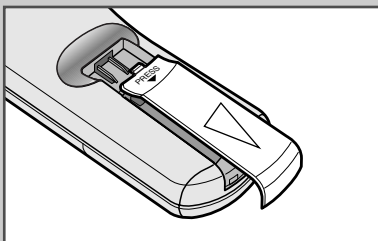

Необходимо выполнять установку или замену элементов питания в ПДУ в следующих случаях:

- ◆ После покупки телевизора
- ◆ В случае нарушения работы пульта дистанционного управления

- 1 Снимите крышку ПДУ, нажав на нее в том месте, где находится символ Press, и выдвинув в направлении, указанном на рисунке стрелкой. (PRESS)
- 2 Вставьте в ПДУ элементы питания, будьте внимательны, элементы питания должны устанавливаться с правильной полярностью:
 - ◆ Знак + на элементе питания должен совпадать со знаком + на ПДУ
 - ◆ Знак – на элементе питания должен совпадать со знаком – на ПДУ
- 3 Установите крышку, вставив ее в корпус в направлении, указанном на рисунке стрелкой.

Подключение антенны (или сети кабельного телевидения)

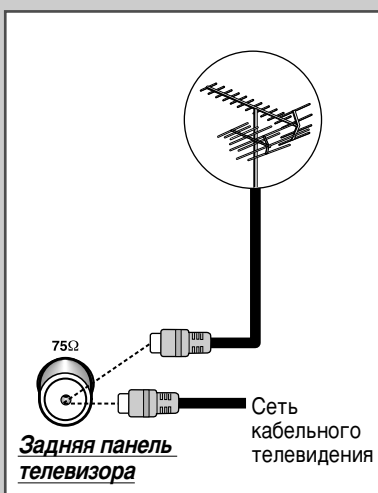

Для нормального приема телевизионных программ телевизионный сигнал должен поступать на телевизор с одного из перечисленных ниже источников:

- ◆ Наружная антенна
- ◆ Сеть кабельного телевидения

Вставьте штекер антенны или сети кабельного телевидения в коаксиальное антенное гнездо с маркировкой "75Ω", которое расположено на задней панели телевизора.

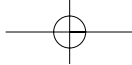

Включение и выключение телевизора

Сетевой шнур телевизора подсоединен к задней панели телевизора.

- 1 Вставьте вилку сетевого шнура телевизора в подходящую розетку электросети.
 - Это устройство предназначено для работы при напряжении электропитания 220 В, которое является стандартным в России. Кроме того, изделие функционирует нормально при изменении напряжения до 300 В, вызванном внешними причинами.
- 2 Нажмите кнопку “⏻” (ВКЛ/ВЫКЛ) на передней панели телевизора.

Результат: На передней панели телевизора загорается световой индикатор режима ожидания.
- 3 Нажмите кнопку **POWER** ⏻ на ПДУ для того, чтобы включить телевизор.

Результат: На экране телевизора автоматически появляется программа, которую вы смотрели до выключения телевизора.
- 4 Для выключения телевизора еще раз нажмите кнопку “⏻” (ВКЛ/ВЫКЛ) на передней панели телевизора.

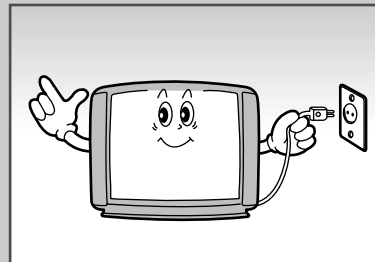

Переключение телевизора в режим ожидания

Вы можете переключить телевизор в режим ожидания для того, чтобы уменьшить:

- ◆ Потребление электроэнергии
- ◆ Износ электроннолучевой трубки

Режим ожидания может оказаться полезным, когда вы хотите на некоторое время прервать прием телевизионной передачи (например, во время приема пищи).

При включении телевизора в нем автоматически устанавливается режим ожидания.

- 1 Нажмите кнопку **POWER** ⏻ на ПДУ.

Результат: Экран гаснет, и на передней панели телевизора загорается световой индикатор режима ожидания.
- 2 Для того чтобы снова включить телевизор, просто еще раз нажмите кнопку **POWER** ⏻ на ПДУ.

- Не оставляйте телевизор в режиме ожидания на длительное время (например, когда вы уезжаете в отпуск). В этом случае вы должны полностью отключить телевизор.

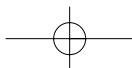
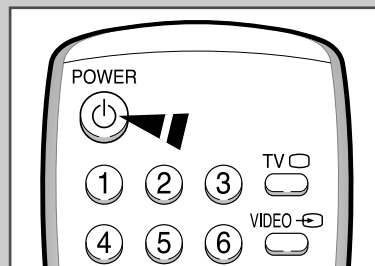

Функция “Plug and Play”

Plug & Play

Вход антенны

± Выбор ▣ Выход

Авто настройка

Зона : ASIA W/EUROPE
Поиск : -/+



◆ Выбор ± Настройка ▣ Выход

Время

Часы : -- :-- am
Таймер : Выкл



◆ Выбор ± Настройка ▣ Выход

Функция

Язык : Русский
Время ▶
Plug & Play ▶
Синий экран : Выкл
Замок ▶
Демонстрация ▶



◆ Выбор ± Ввод ▣ Выход

Функция

Язык : Русский
Время ▶
Plug & Play ▶
Синий экран : Выкл
Замок ▶
Демонстрация ▶



◆ Выбор ± Ввод ▣ Выход

При первом включении питания телевизора автоматически последовательно выполняются три основные установки пользователя: установка языка, сохранение в памяти каналов и установка часов

- 1 Если телевизор находится в режиме ожидания, нажмите кнопку **POWER** на ПДУ.
Результат: На экране появляется сообщение “Plug & Play”. Это сообщение мигает в течение некоторого времени, а затем автоматически воспроизводится меню “Язык” (Language).
- 2 Выберите нужный язык нажатием кнопки **▲** или **▼**. Нажмите кнопку **MENU** для того, чтобы ввести выбранный язык, после этого автоматически появляется сообщение “Вход антенны” (Ant.Input:Check).
➤ Если в меню “Язык” (Language) не был выбран язык, меню “Язык” (Language) будет воспроизводиться в течение еще 30 с.
- 3 Убедитесь, что антенна подключена к телевизору, а затем нажмите кнопку **+** или **-**.
Результат: На экране появляется меню “Авто настройка” (Auto store).
- 4 Выберите страну, в которой вы проживаете, нажатием кнопки **+** или **-**. Для выполнения поиска принимаемых каналов нажатием кнопки **▲** или **▼** выберите пункт меню “Поиск” (Search), а затем нажмите кнопку **+** или **-** (см. “Автоматическая настройка каналов” на стр. 13). Если вы хотите пропустить поиск каналов, нажмите кнопку **MENU**.
Результат: На экране появляется меню “Время” (Time).
- 5 Нажатием кнопки **+** или **-** переместите курсор на часы или на минуты. Нажатием кнопки **▲** или **▼** установите час или минуту (см. “Установка и вывод на экран текущего времени” на стр. 28).
- 6 После выполнения установки часов нажмите кнопку **MENU**.
Результат: На экране появляется сообщение “ENJOY YOUR WATCHING”, а затем включается канал, который был сохранен в памяти.
- 7 **Если вы хотите снова установить эту функцию ...**
 - 1 Нажмите кнопку **MENU**.
 - 2 Нажмите кнопку **▲** или **▼** выберите пункт меню “Функция” (Function), а затем нажмите кнопку **+** или **-**.
 - 3 Нажатием кнопки **▲** или **▼** выберите “Plug & Play”, а затем нажмите кнопку **+** или **-**.
Результат: На экране появляется сообщение “Plug & Play”.

Просмотр демонстрации

Чтобы познакомиться с различными экранными меню, имеющимися в вашем телевизоре, вы можете просмотреть демонстрацию.

- 1 Нажмите кнопку **MENU**.
- 2 Нажатием кнопки ▲ или ▼ выберите “Функция” (Function) , а затем нажмите кнопку + или –.
- 3 Нажатием кнопки ▲ или ▼ выберите “Демонстрация” (Demonstration), а затем нажмите кнопку + или –.

Результат: На экране по очереди воспроизводятся все имеющиеся меню.

- 4 Если вы захотите остановить демонстрацию, нажмите любую кнопку на ПДУ.

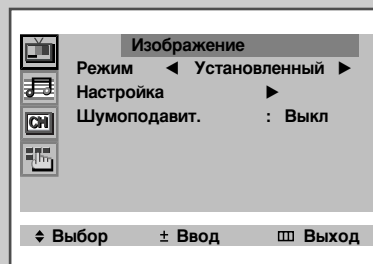

RUS

Выбор языка

RUS

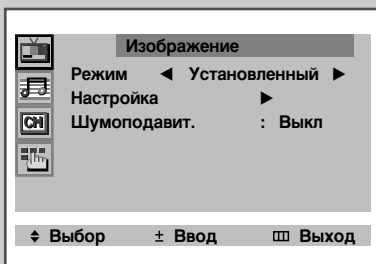

При первом включении телевизора вы должны выбрать язык, на котором будут воспроизводиться экранные меню и экранная информация.

- 1 Нажмите кнопку **MENU**.
- 2 Нажатием кнопки ▲ или ▼ выберите "Функция" (Function).
- 3 Нажатием кнопки + или – выберите пункт меню "Язык" (Language).
- 4 Выберите нужный вам язык с помощью последовательных нажатий кнопки ▲ или ▼.
- 5 После выполнения этой процедуры нажмите кнопку **TV** ◻ или последовательно нажимайте кнопку **MENU** до удаления с экрана всех элементов индикации.

Автоматическая настройка каналов

Вы можете просмотреть частотные диапазоны, имеющиеся в вашем телевизоре и в вашей Район, и автоматически настроить все телевизионные каналы.

Каналы сохраняются в памяти в том порядке, в котором они располагаются в частотных диапазонах. Возможно, что номера каналов, автоматически сохраненных в памяти телевизора, не будут совпадать с номерами, которые вы хотите назначить для каналов. В этом случае см. "Сортировка настроенных каналов" на стр. 19.

- 1 Нажмите кнопку **MENU**.
- 2 Нажатием кнопки **▲** или **▼** выберите "Канал" (Channel).
- 3 Нажатием кнопки **+** или **-** выберите "Авто настройка" (Auto store).
- 4 Нажмите кнопку **+** или **-** еще раз.

Результат: На экране воспроизводится меню "Авто настройка" (Auto store) с выбранным пунктом "Зона" (Area).

- 5 Выберите свою страну нажатием кнопки **+** или **-**. Можно выбрать одну из следующих стран: ASIA W/EUROPE - CIS E/EUROPE - CHINA - HONGKONG U/K - AUSTRALIA - NZ/INDONESIA - SOUTH AFRICA - AMERICA.

- 6 Нажатием кнопки **▲** или **▼** выберите "Поиск" (Search), а затем нажмите кнопку **+** или **-**.

Результат: На экране воспроизводится горизонтальная индикаторная полоска, и начинается сохранение каналов в памяти телевизора. Каналы сохраняются по очереди в том порядке, в котором они располагаются в частотном диапазоне. После сохранения в памяти телевизора всех обнаруженных каналов поиск автоматически прекращается.

- 7 После завершения поиска каналов и сохранения их в памяти телевизора на экране появляется меню "Сортировка" (Sort).

Для того, чтобы ...	Сделайте следующее ...
Расположить каналы в нужном порядке по их номерам	Перейдите на шаг 4 процедуры "Сортировка настроенных каналов" на стр. 19.
Закончить сохранение каналов в памяти телевизора без сортировки сохраненных каналов	Нажимайте кнопку MENU до тех пор, пока не исчезнут меню.

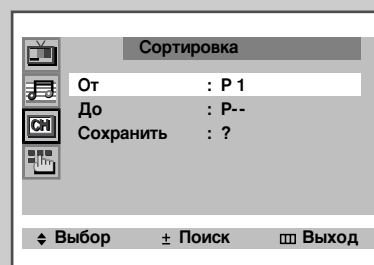
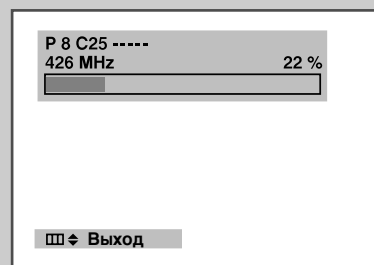
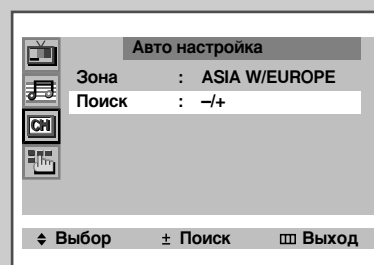

RUS

Ручная настройка каналов

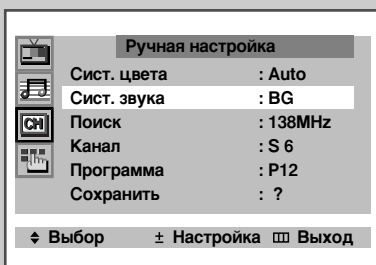
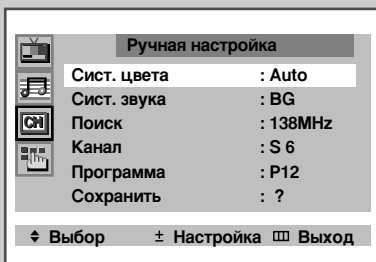
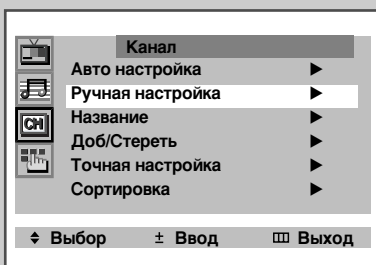
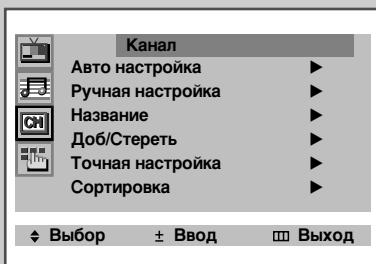

При выполнении ручной настройки каналов вы можете:

- ◆ Сохранять или не сохранять каждый из найденных каналов.
- ◆ Выбрать номер, под которым будет сохранен каждый канал.

1 Нажмите кнопку **MENU**.

2 Нажатием кнопки ▲ или ▼ выберите "Канал" (Channel), а затем нажмите кнопку + или -.

3 Нажатием кнопки ▲ или ▼ выберите пункт меню "Ручная настройка" (Manual store) и нажмите кнопку + или -.

Результат: На экране воспроизводится меню "Ручная настройка" (Manual store) с выбранным пунктом "Сист. цвета" (Colour system).

4 Нажимайте кнопку + или - до тех пор, пока не будет получен оптимальный цвет изображения.

Результат: "Сист. цвета" (Colour system) телевидения будет меняться следующим образом:

Auto ↔ PAL ↔ SECAM ↔ NT4.43 ↔ NT3.58
(дополнительно)



- NT4.43-это специальный стандарт, который используется некоторыми видеомагнитофонами для воспроизведения в стандарте NTSC кассет, записанных в стандарте PAL.

5 Нажатием кнопки ▲ или ▼ выберите пункт меню "Сист. звука" (Sound system) и нажимайте кнопку + или - до тех пор, пока не получите хорошее качество звука.

Результат: "Сист. звука" (Sound system) сопровождения будет меняться следующим образом:

BG ↔ DK ↔ I ↔ M (дополнительно)



Ручная настройка каналов (продолжение...)

RUS

- | 6 | Если вы... | Нажмите ... |
|---|--|---|
| | знаете номер канала, который должен быть сохранен в памяти | <ul style="list-style-type: none"> ◆ кнопку ▲ или ▼, чтобы выбрать "Канал" (Channel). ◆ кнопку + или -, чтобы указать нужный номер. |
| | не знаете номер канала | <ul style="list-style-type: none"> ◆ кнопку ▲ или ▼, чтобы выбрать "Поиск" (Search). ◆ кнопку + или -, чтобы начать поиск. |

Результат: Тюнер просматривает частотный диапазон до тех пор, пока на экране не появится ближайший канал или канал, который вы выбрали.

- 7 Для того чтобы назначить каналу номер программы, выберите пункт меню "Программа" (Prog.No.). Нажимайте кнопку + или - до тех пор, пока не будет выбран нужный номер.

- 8 Для сохранения в памяти телевизора канала и назначенного ему номера программы, выберите пункт меню "Сохранить" (Store), а затем нажмите кнопку + или -.

Результат: На экране появляется "OK".

- 9 Повторите шаги с 6 по 8 для каждого канала, который вы хотите сохранить в памяти телевизора.

- 10 После того, как вы закончите ручное сохранение каналов в памяти, нажмите кнопку TV  или последовательно нажимайте кнопку MENU, чтобы вернуться на нормальный телевизионный экран.

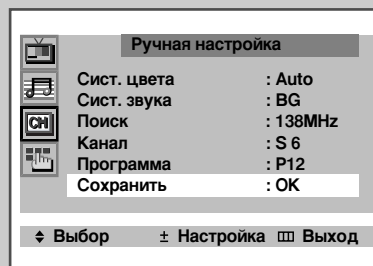
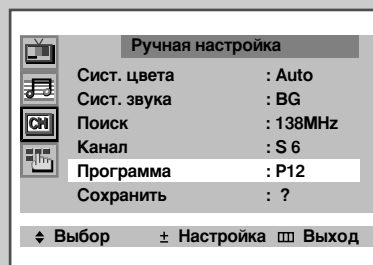
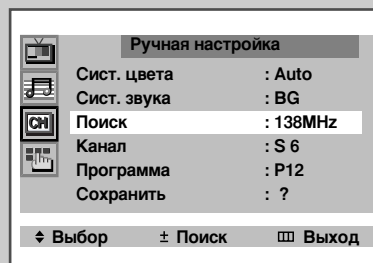
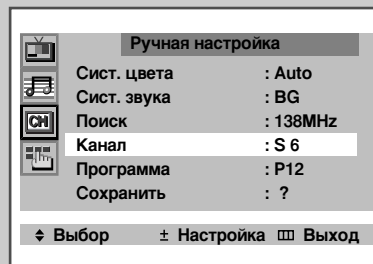

RUS

Присвоение каналам названий

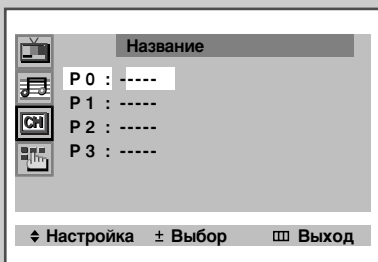
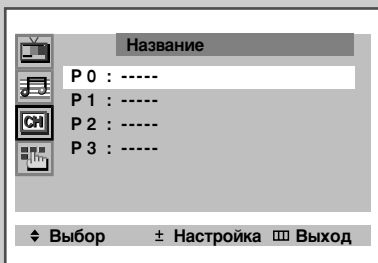

Если вы хотите изменить название канала, то вы можете присвоить ему новое название.

- 1 Нажмите кнопку **MENU**.
- 2 Нажатием кнопки ▲ или ▼ выберите "Канал" (Channel), а затем нажмите кнопку + или -.
- 3 Нажатием кнопки ▲ или ▼ выберите пункт меню "Название" (Name), а затем нажмите кнопку + или -.
- 4

Для того, чтобы...	Нажмите ...
выбрать букву или цифру	кнопку ▲ или ▼.
перейти на следующую букву	кнопку +.
перейти на предыдущую букву	кнопку -.

 - Могут использоваться следующие знаки:
 - ◆ Буквы алфавита (A - Z)
 - ◆ Цифры (0 - 9)
 - ◆ Специальные знаки (пробел, -)
- 5 Вы можете переименовать любой канал.
- 6 После выполнения процедуры ввода имени канала нажмите кнопку TV  или последовательно нажимайте кнопку **MENU**, чтобы вернуться на нормальный телевизионный экран.

Пропускание ненужных каналов

Вы можете по своему выбору исключить каналы из последовательности просмотра каналов. Когда вы выполняете просмотр сохраненных в памяти каналов, то те каналы, которые вы исключили из просмотра, воспроизводиться не будут.

Все каналы, не исключенные из последовательности просмотра, будут появляться на экране телевизора во время выполнения операции просмотра каналов.

- 1 Нажмите кнопку **MENU**.
- 2 Нажатием кнопки ▲ или ▼ выберите "Канал" (Channel), а затем нажмите кнопку + или -.
- 3 Нажатием кнопки ▲ или ▼ выберите пункт меню "Доб/Стереть" (Add/Erase), а затем нажмите кнопку + или -.
Результат: Воспроизводится меню "Доб/Стереть" (Add/Erase).
- 4 Нажатием кнопки ▲ или ▼ выберите нужный канал.
- 5 Добавьте или сотрите нужный канал нажатием кнопки + или -.
- 6 После добавления или стирания каналов нажмите кнопку **TV**  или нажимайте кнопку **MENU** до стирания с экрана всех элементов индикации.

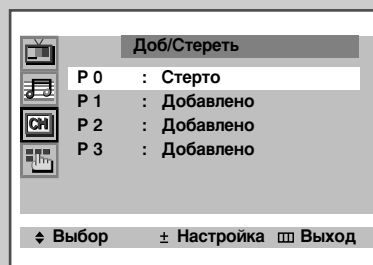
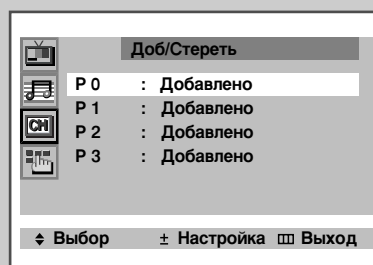

RUS

Точная настройка канала

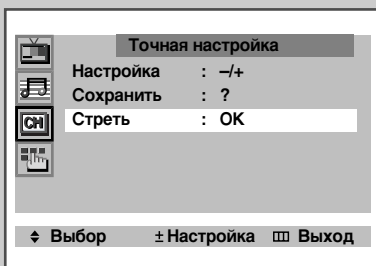
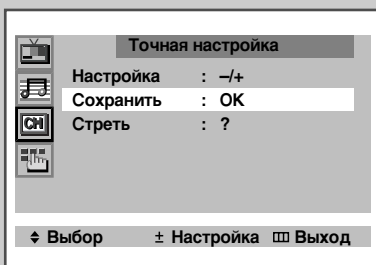
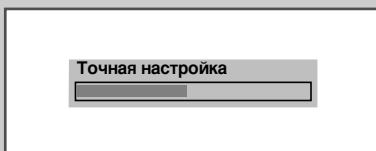
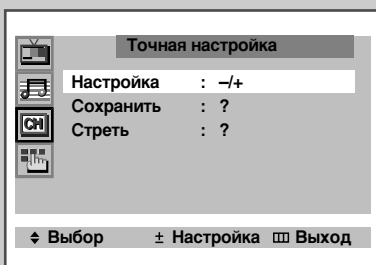

Если изображение является четким, то нет необходимости выполнять точную настройку канала, так как это выполняется автоматически во время операции настройки каналов. Однако, если сигнал является слабым или на нем имеются искажения, то вам может потребоваться выполнить точную настройку частоты канала вручную.

- 1 Нажмите кнопку **MENU**.
- 2 Нажатием кнопки **▲** или **▼** выберите "Канал" (Channel), а затем нажмите кнопку **+** или **-**.
- 3 Нажатием кнопки **▲** или **▼** выберите "Точная настройка" (Fine tune), а затем нажмите кнопку **+** или **-**.

Результат: На экране воспроизводится меню "Точная настройка" (Fine tune) с выбранным пунктом "Настройка" (Tune).

- | 4 Для того, чтобы ... | Нажмите ... |
|---|--|
| получить четкое изображение и хорошее качество звука | <ul style="list-style-type: none"> ◆ кнопку + или -. <u>Результат:</u> Курсор перемещается по горизонтальной индикаторной полоске влево или вправо. |
| запомнить выполненные установки регулировки изображения или звука | <ul style="list-style-type: none"> ◆ кнопку ▲ или ▼, чтобы выбрать пункт "Сохранить" (Store) ◆ кнопку + или -. <u>Результат:</u> На экране появляется "ОК". |
| удалить выполненные установки регулировки изображения или звука | <ul style="list-style-type: none"> ◆ кнопку ▲ или ▼, чтобы выбрать пункт "Стереть" (Erase). ◆ кнопку + или -. <u>Результат:</u> На экране появляется "ОК". |

- 5 После выполнения данной процедуры нажмите кнопку **TV** или нажимайте кнопку **MENU** до удаления с экрана всех элементов индикации.

Сортировка настроенных каналов

Вы можете поменять между собой номера двух сохраненных в памяти каналов для того, чтобы:

- ◆ Изменить порядок расположения каналов, в котором каналы были сохранены во время выполнения автоматического просмотра и сохранения каналов в памяти телевизора.
- ◆ Назначить легко запоминающиеся номера каналам, которые вы чаще всего смотрите.

- 1 Нажмите кнопку **MENU**.
- 2 Нажатием кнопки ▲ или ▼ выберите "Канал" (Channel), а затем нажмите кнопку + или –.
- 3 Нажатием кнопки ▲ или ▼ выберите пункт меню "Сортировка" (Sort), а затем нажмите кнопку + или –.
Результат: На экране воспроизводится меню "Сортировка" (Sort) с выбранным пунктом "От" (From).
- 4 Нажимайте кнопку + или – до тех пор, пока не появится номер канала, который вы хотите изменить.
Результат: На экране воспроизводится изображение выбранного канала.
- 5 Нажатием кнопки ▲ или ▼ выберите пункт меню "До" (To).
- 6 Нажимайте кнопку + или – до тех пор, пока не появится новый номер, который вы хотите назначить воспроизводимому на экране каналу.
Результат: Выбранный канал меняется местами с каналом, который ранее был сохранен под выбранным номером.
Пример: Если вы выбрали "P 1" для "От" (From) и "P 3" для "До" (To):
 - ◆ Канал 1 становится каналом 3
 - ◆ Канал 3 становится каналом 1
- 7

Для того, чтобы ...	Нажмите ...
подтвердить обмен номеров каналов	<ul style="list-style-type: none"> ◆ кнопку ▲ или ▼, чтобы выбрать пункт "Сохранить" (Store). ◆ кнопку + или –. <p><u>Результат:</u> На экране появляется "ОК".</p> <p>➤ Вы можете обменять между собой номера двух других каналов с помощью выбора пункта меню "От" (From) и возвращения на шаг 4.</p>
- 8 После выполнения данной процедуры нажмите кнопку TV  или нажимайте кнопку **MENU** до удаления с экрана всех элементов индикации.

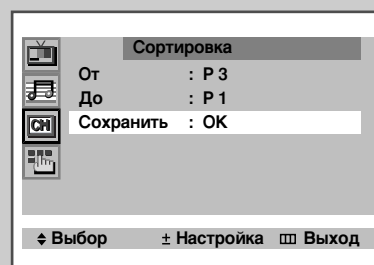
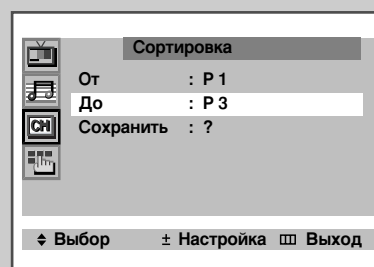
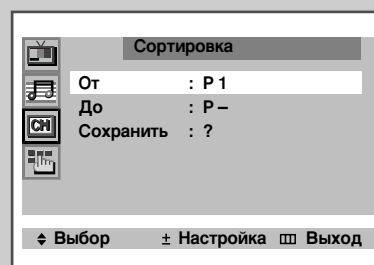
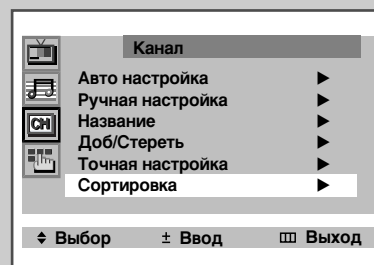

RUS

Изменение типа изображения

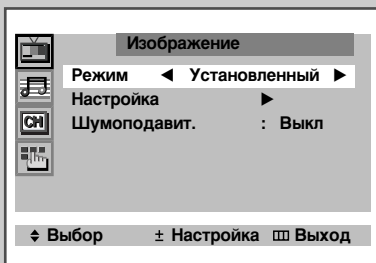
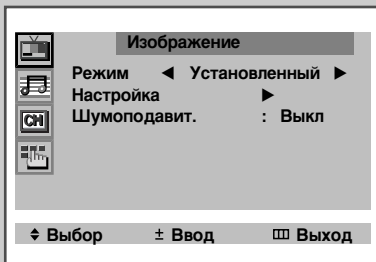

Вы можете выбрать устраивающий вас тип изображения. Имеются следующие типы изображения:

- ◆ *Установленный (Custom), Стандартный (Standard), Спорт (Sports), Natural (Natural), Мягкий (Mild)*

1 Нажмите кнопку **MENU**.

Результат: На экране появляется меню "Изображение" (Picture).

2 Нажатием кнопки ▲ или ▼ выберите "Режим" (Mode).

3 Последовательно нажимайте кнопку ▲ или ▼, чтобы прокрутить пять вариантов: **Установленный (Custom), Стандартный (Standard), Спорт (Sports), Natural (Natural), Мягкий (Mild)**.

4 После того, как вы выбрали нужную установку, нажмите кнопку **TV** □ или последовательно нажимайте кнопку **MENU**, чтобы вернуться на нормальный телевизионный экран.

Вы можете выбрать устраивающий вас тип изображения с помощью ПДУ.

Для выбора нужного типа изображения просто нажмите на ПДУ кнопку **P.STD**.

Результат: Имеются следующие типы изображения, которые выбираются в указанном порядке:

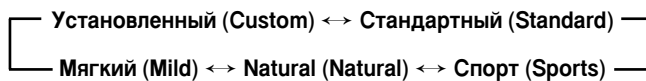

Настройка изображения

В вашем телевизоре имеется несколько регулировок, с помощью которых вы можете устанавливать нужное вам изображение:

- ◆ **Оттенок (Colour tone), Контраст (Contrast), Яркость (Brightness), Четкость (Sharpness), Цвет (Colour), Тон (Tint:только NTSC)**

- 1 Нажмите кнопку **MENU**.
Результат: На экране появляется меню "Изображение" (Picture).
- 2 Нажмите кнопку + или -.
- 3 Нажатием кнопки ▲ или ▼ выберите "Настройка" (Adjust), а затем нажмите кнопку + или -.
Результат: На экране появляется меню "Настройка" (Adjust).
 - Если для пункта меню "Режим" (Mode) выбрано "Установленный" (Custom), то на экране сразу появляется меню "Настройка" (Adjust).
- 4 **Для того чтобы отрегулировать...**

◆ Оттенок (Colour tone)	◆ кнопку + или -. <u>Результат:</u> Вы выбираете нужный вариант Нормальный (Normal), Теплый (Warm)1/2, Холодный (Cool)1/2
◆ Контраст (Contrast)	◆ кнопку + или -. <u>Результат:</u> Появляется горизонтальная индикаторная полоска
◆ Яркость (Brightness)	
◆ Четкость (Sharpness)	
◆ Цвет (Colour)	
◆ Тон (Tint:только NTSC)	
- 5 После того, как вы будете удовлетворены выполненной вами регулировкой, нажмите кнопку **TV**  или нажимайте кнопку **MENU** до удаления с экрана всех элементов индикации.

- В телевизоре имеется система автоматического размагничивания кинескопа, которая используется при наличии внешнего магнитного поля. Для размагничивания кинескопа телевизора выключите питание телевизора с помощью кнопки выключателя питания "Ⓚ", которая расположена на передней панели телевизора (см. "Автоматическое размагничивание для удаления цветных пятен" на стр. 38).
- Если вы выполняете какие-либо изменения установок "Настройка" (Adjust), стандарт изображения автоматически переключается на "Установленный" (Custom).

RUS

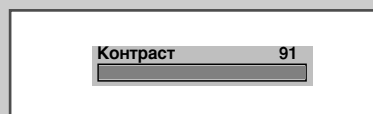
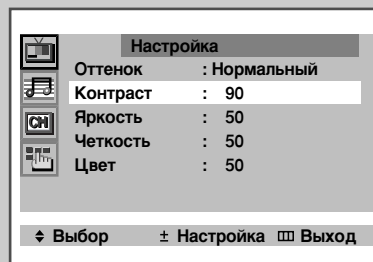
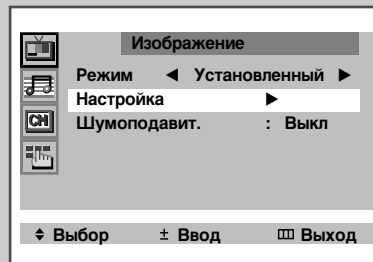

Выбор формата изображения (зависит от модели телевизора)

Вы можете выбрать формат изображения по своему усмотрению нажатием кнопки **P.SIZE** .

Формат изображения	Описание
Plus (Плюс)	Полный формат 12,8 : 9 (1 дюйм дополнительно)
Normal (Нормальный)	Установка для нормального формата 4:3
Zoom	Растягивание изображения 16 : 9 на весь экран
16 : 9	Установка для формата широкоэкранный кинофильма 16 : 9

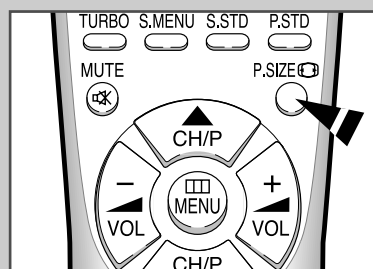

RUS

Включение/отключение функции цифрового шумоподавления

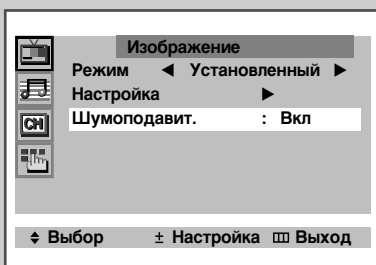
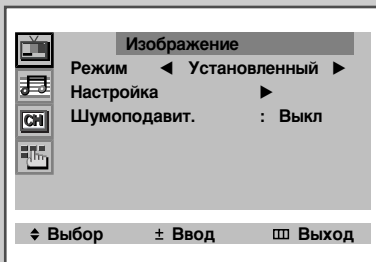

В случае приема телевизором слабого сигнала можно включить функцию цифрового шумоподавления, которая поможет уменьшить атмосферные помехи и устранить двоение изображения.

- 1 Нажмите кнопку **MENU**.

Результат: На экране появляется меню "Изображение" (Picture).

- 2 Нажмите кнопку + или -.

- 3 Нажатием кнопки ▲ или ▼ выберите "Шумоподав." (Digital NR).

- 4 Нажатием кнопки + или - выберите "Вкл" (On).

- 5 После выполнения данной процедуры нажмите кнопку **TV**  или последовательно нажимайте кнопку **MENU**, чтобы вернуться на нормальный телевизионный экран.

Использование функции малошумящего усилителя (по отдельному заказу)

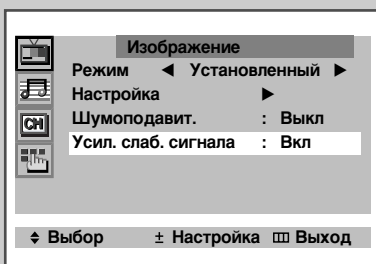
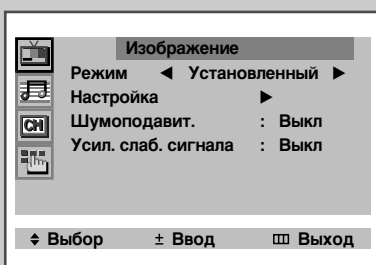

Эта функция очень полезна в условиях приема слабого ТВ-сигнала. Малошумящий усилитель усиливает ТВ-сигнал в зоне приема слабого сигнала, но не усиливает шум. Эта функция работает только при слабом ТВ-сигнале и запоминается дополнительно на текущем канале.

- 1 Нажмите кнопку **MENU**.

Результат: На экране появляется меню "Изображение" (Picture).

- 2 Нажмите кнопку + или -.

- 3 Нажатием кнопки ▲ или ▼ выберите "Усил. слаб. сигнала" (LNA).

- 4 Нажатием кнопки + или - выберите "Вкл" (On).

- 5 После выполнения данной процедуры нажмите кнопку **TV**  или последовательно нажимайте кнопку **MENU**, чтобы вернуться на нормальный телевизионный экран.

Изменение стандарта звукового сопровождения (зависит от модели телевизора)

RUS

Вы можете выбрать специальный эффект звукового сопровождения, который будет использоваться при просмотре данной телевизионной передачи. Ниже показаны имеющиеся звуковые эффекты, которые выбираются в указанной последовательности:

- ◆ Установленный (Custom), Стандартный (Standard), Музыка (Music), Кино (Movie), Речь (Speech)

- 1 Нажмите кнопку **MENU**.
- 2 Нажатием кнопки ▲ или ▼ выберите “Звук” (Sound), а затем нажмите кнопку + или –.
- 3 Последовательно нажимайте кнопку + или – для выбора одного из пяти вариантов: **Установленный (Custom)**, **Стандартный (Standard)**, **Музыка (Music)**, **Кино (Movie)**, **Речь (Speech)**.
- 4 После того, как вы выбрали нужную установку, нажмите кнопку **TV**  или нажимайте кнопку **MENU** для удаления с экрана всех элементов индикации.

Вы можете выбрать специальный эффект звукового сопровождения, который будет использоваться при просмотре данной телевизионной передачи, с помощью ПДУ.

Для выбора нужного эффекта звукового сопровождения просто нажмите на ПДУ кнопку **S.STD** (Стандарт звука).

Результат: Имеются следующие типы эффекта звукового сопровождения, которые выбираются в указанном порядке:

Установленный (Custom) ↔ Стандартный (Standard)
Речь (Speech) ↔ Кино (Movie) ↔ Музыка (Music)

- Вы можете воспроизвести меню звука (или эквалайзера), нажав кнопку **S.MENU** на ПДУ.

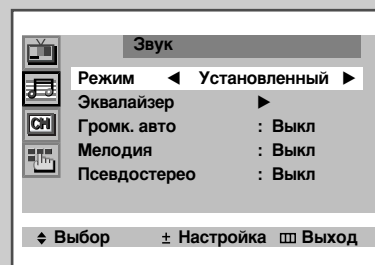
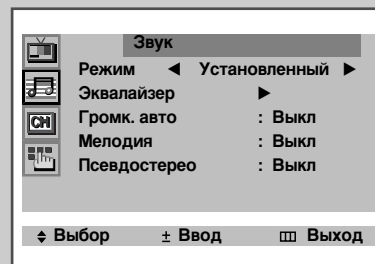

RUS

Настройка звука (зависит от модели телевизора)

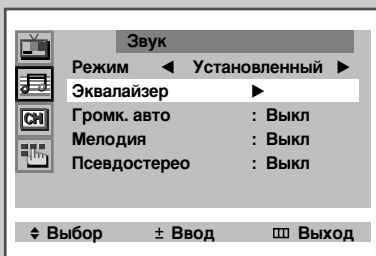

Баланс : Л 49 П 51

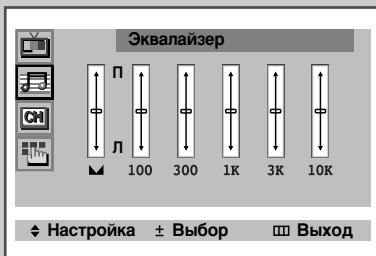
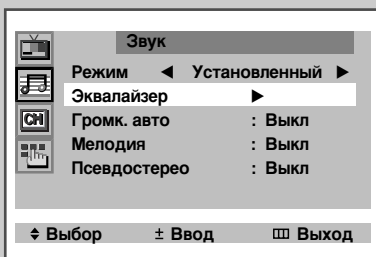

Параметры звукового сопровождения могут быть отрегулированы в соответствии с вашими требованиями:

- 1 Нажмите кнопку **MENU**.
- 2 Нажатием кнопки ▲ или ▼ выберите "Звук" (Sound), а затем нажмите кнопку + или –.
- 3 Нажатием кнопки ▲ или ▼ выберите "Настройка" (Adjust) (или "Эквалайзер" (Equalizer).
 - Если для пункта меню "Режим" (Mode) выбрана установка "Установленный" (Custom), то появляется меню "Настройка" (Adjust) (или "Эквалайзер" (Equalizer).
- 4 Нажмите кнопку + или –.

 Результат: Появляется меню "Настройка" (Adjust) (или "Эквалайзер" (Equalizer).
- 5 Выберите нужную опцию и отрегулируйте по своему вкусу.
- 6 По окончании регулировки нажмите кнопку TV □ или нажимайте кнопку **MENU** для удаления с экрана всех элементов индикации.

Дополнительные установки звукового сопровождения (зависит от модели телевизора)

Перечисленные ниже установки звукового сопровождения могут быть выполнены в соответствии с вашими требованиями:

- ◆ **Громк. авто (Auto volume)**
Уровни сигналов, передаваемых разными телевизионными станциями, отличаются друг от друга. Поэтому каждый раз после переключения на другой канал приходится выполнять регулировку громкости звука. Функция "Громк. авто" (Auto volume) обеспечивает автоматическую регулировку громкости звука для выбранного канала. При этом уровень выходного звукового сигнала уменьшается, если модулирующий сигнал имеет большую амплитуду, и увеличивается, если модулирующий сигнал имеет малую амплитуду.
- ◆ **Мелодия (Melody)**
При включении и выключении телевизора вы слышите мелодию.
- ◆ **Псевдостерео (Pseudo stereo)**
При установке режима "Псевдостерео" (Pseudo stereo) монофонический звуковой сигнал преобразуется в два идентичных звуковых сигнала для левого и правого каналов. После того, как для пункта "Псевдостерео" (Pseudo stereo) выбрана установка "Вкл" (On) или "Выкл" (Off), эта установка применяется и для звуковых эффектов, таких как: Стандартный (Standard), Музыка (Music), Кино (Movie) и Речь (Speech).

- 1 Нажмите кнопку **MENU**.
- 2 Нажатием кнопки **▲** или **▼** выберите "Звук" (Sound), а затем нажмите кнопку **+** или **-**.
- 3

Для того чтобы ...	Нажмите ...
изменить установку	КНОПКУ ▲ или ▼ .
выбрать нужную установку	КНОПКУ + или - .
- 4 По окончании регулировки нажмите кнопку **TV**  или последовательно нажимайте кнопку **MENU** для удаления с экрана всех элементов индикации.

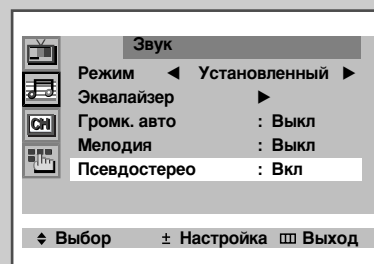
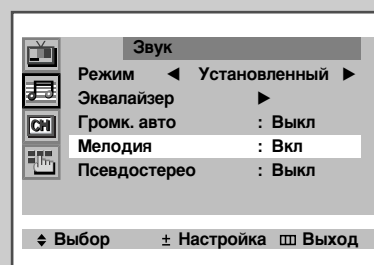
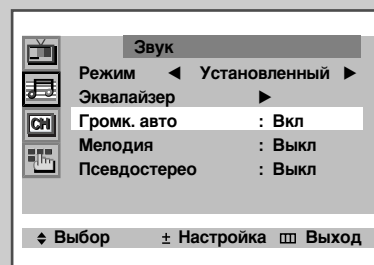
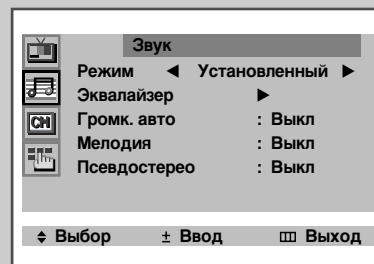

RUS



Выбор режима звукового сопровождения (зависит от модели телевизора)

С помощью кнопки "I-II" осуществляется вывод на экран индикации и выполняется выбор режима обработки и вывода на громкоговорители звукового сигнала. При включении питания телевизора автоматически устанавливается либо режим "Dual-I", либо режим "СТЕРЕО" в зависимости от принимаемого в данный момент сигнала.

	Тип передачи	Индикация на экране
NICAM Стерео	Обычная передача (Стандартный звуковой сигнал)	Mono (Нормальная работа)
	Обычная передача + NICAM моно	Mono ↔ Mono Nicam (Нормальный)
	NICAM стерео	Stereo ↔ Mono Nicam (Нормальный)
	NICAM Dual-I/II	Dual-I → Dual-II → Mono Nicam Nicam (Нормальный) ↑—————↑
A2 Стерео	Обычная передача (Стандартный звуковой сигнал)	Mono (Нормальная работа)
	Двухязычная или Dual-I/II	Dual-I ↔ Dual-II
	Стерео	Stereo ↔ Mono (Принудительный моно)

- ◆ При плохих условиях приема качество звука будет лучше, если с помощью кнопки **S.MODE I-II** выбрана установка "MONO".
- ◆ В случае, если стереофонический сигнал является слабым (или происходят самопроизвольные переключения стерео-моно) и происходит автоматическое переключение, выберите установку "MONO".
- ◆ При подключении монофонического звукового сигнала в режиме AV подключите этот сигнал к входному гнезду "L" (левый). Если монофонический звук воспроизводится только левым громкоговорителем, нажмите кнопку **S.MODE I-II**.

Включение режима Turbo Sound (зависит от модели телевизора)

Включение режима звукового сопровождения Turbo Sound обеспечивает значительный подъем как верхних, так и нижних звуковых частот (он также имеет и другие звуковые эффекты).

Для получения более выразительного и более динамичного звука при просмотре музыкальных передач, кинофильмов или других программ просто нажмите кнопку **TURBO** на ПДУ.

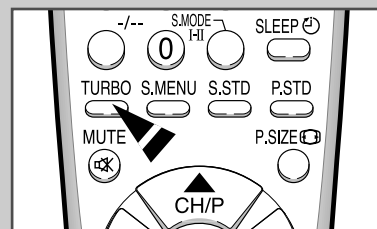

Turbo sound : Вкл

Регулировка уровня громкости

- ◆ Для увеличения громкости звука нажмите кнопку + (курсор на индикаторной полоске перемещается вправо)
- ◆ Для уменьшения громкости звука нажмите кнопку – (курсор на индикаторной полоске перемещается влево)

- Установка уровня громкости сохраняется в памяти:
 - ◆ Когда вы переключаете телевизор в режим ожидания.
 - ◆ Когда вы выключаете телевизор с помощью кнопки “⏻” (ВКЛ/ВЫКЛ), расположенной на передней панели телевизора.
 - ◆ Если происходит нарушение подачи напряжения в электросети.

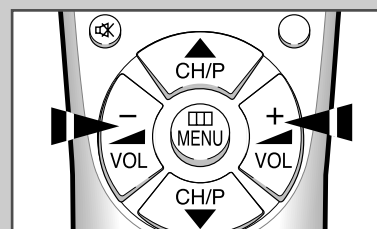

Громкость 12

Временное отключение звука

Вы можете временно отключить звук, например, когда вы хотите ответить на телефонный звонок.

- 1 Нажмите кнопку **MUTE** .

Результат: Звук отключается, и на экране появляется индикатор .
- 2 Для включения звука с тем же уровнем громкости, который был установлен до отключения звука, нажмите еще раз кнопку **MUTE** (или нажмите одну из кнопок регулировки звука).

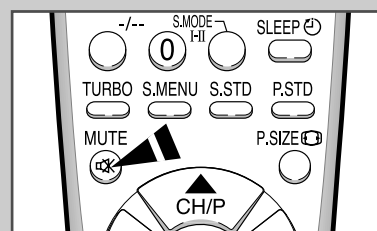

Установка таймера сна

RUS



Вы можете выбрать время до отключения телевизора по таймеру в диапазоне от 30 до 180 минут. По истечении установленного интервала времени телевизор будет автоматически переключаться в режим ожидания. Установки таймера сна выполняются с помощью кнопки **SLEEP** .

- 1 Нажмите кнопку **SLEEP**  на ПДУ.

Результат:

Если таймер сна ...	На экране появляется ...
уже установлен	время, по истечении которого телевизор автоматически переключится в режим ожидания.
еще не установлен	слово "Выкл" (Off).

- 2 Прокрутите имеющиеся интервалы времени с помощью последовательных нажатий кнопки **SLEEP**  (30, 60, 90, 120, 150, 180).

Результат: Когда таймер заканчивает отсчет заданного интервала времени, телевизор автоматически переключается в режим ожидания.

- 3 Для отмены функции таймера отключения нажимайте кнопку **SLEEP**  до тех пор, пока не появится "Выкл" (Off).

Установка и вывод на экран текущего времени

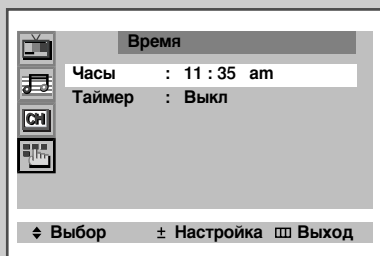
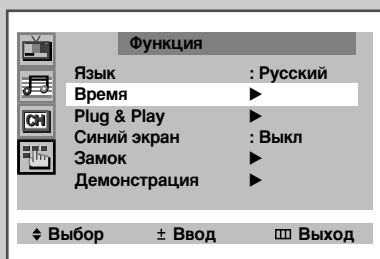

Вы можете установить имеющиеся в телевизоре внутренние часы для того, чтобы при нажатии кнопки **DISPLAY**  (ВКЛ/ВЫКЛ) экране телевизора воспроизводилось текущее время. Вы также должны установить точное время, если хотите использовать автоматические таймеры Включения/отключения.

➤ После нажатия кнопки "ⓘ" (ВКЛ/ВЫКЛ) на передней панели показания часов следует установить заново.

- 1 Нажмите кнопку **MENU**.
- 2 Нажатием кнопки **▲** или **▼** выберите "Функция" (Function), а затем нажмите кнопку **+** или **-**.
- 3 Нажатием кнопки **▲** или **▼** выберите "Время" (Time), а затем нажмите кнопку **+** или **-**.
Результат: Воспроизводится меню "Время" (Time) с выбранным в нем пунктом "Часы" (Clock).
- 4 Для того чтобы ... **Нажмите ...**
переместить курсор на часы или на минуты **КНОПКУ + или -**.
установить часы или минуты **КНОПКУ ▲ или ▼**.
- 5 По окончании установки часов нажмите кнопку **TV**  или нажимайте кнопку **MENU** до удаления с экрана всех элементов индикации.
- 6 Для вывода на экран ... **Нажмите кнопку DISPLAY**  ...
информации о канале **один раз**.
текущего времени **два раза**.
- 7 Для удаления с экрана текущего времени нажмите кнопку **DISPLAY**  еще раз.

Автоматическое включение и отключение телевизора

Вы можете установить таймеры включения и отключения Вкл./Выкл. таким образом, что телевизор будет:

- ◆ Автоматически включаться в установленное вами время и настраиваться на выбранный вами канал
- ◆ Автоматически отключаться в установленное вами время

➤ **Прежде всего вы должны установить внутренние часы телевизора (см. “Установка и вывод на экран текущего времени” на предыдущей странице руководства). Если вы еще не установили часы, то на экране появляется сообщение “Сначала установите часы” (Set the clock first).**

- 1 Нажмите кнопку **MENU**.
- 2 Нажатием кнопки ▲ или ▼ выберите “Функция” (Function), а затем нажмите кнопку + или –.
- 3 Нажатием кнопки ▲ или ▼ выберите “Время” (Time), а затем нажмите кнопку + или –.

Результат: Воспроизводится меню “Время” (Time).

- 4 Нажатием кнопки ▲ или ▼ выберите “Таймер” (Timer).
- 5 Нажатием кнопки + или – выберите для режима таймера “Вкл” (On).

Результат: Воспроизводятся опции “Время вкл” (On time) и “Время выкл” (Off time).

- 6 Нажатием кнопки ▲ или ▼ выберите “Время вкл” (On time).
- 7 Установите время, когда должен включиться телевизор.

Для того чтобы ...	Нажмите ...
переместить курсор на часы или на минуты	КНОПКУ + или –.
установить часы или минуты	КНОПКУ ▲ или ▼.

- 8 Аналогичным образом установите время, когда должен отключиться телевизор.
- 9 По окончании установки времени включения/отключения телевизора нажмите кнопку **TV**  или нажимайте кнопку **MENU** до удаления с экрана всех элементов индикации.

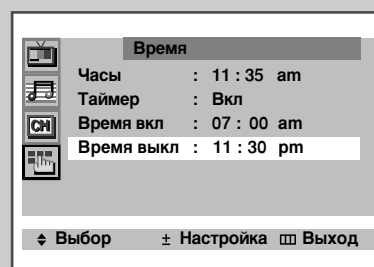
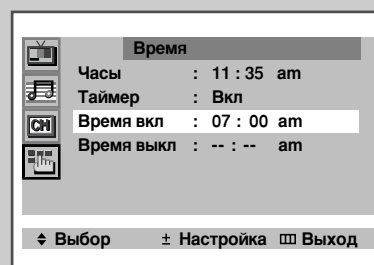
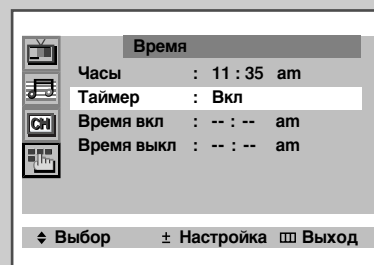

RUS

Установка режима “Синий экран”



Если сигнал отсутствует или является очень слабым, экран изображения с шумами автоматически заменяется синим экраном. Если вы хотите продолжать смотреть изображение с шумами, то нужно выбрать для пункта меню “Синий экран” (Blue screen) установку “Выкл” (Off).

- 1 Нажмите кнопку **MENU**.
- 2 Нажатием кнопки ▲ или ▼ выберите “Функция” (Function), а затем нажмите кнопку + или –.
- 3 Нажатием кнопки ▲ или ▼ выберите “Синий экран” (Blue screen).
- 4 Нажатием кнопки + или – выберите нужную установку “Вкл/Выкл” (On/Off).
- 5 По окончании установки нажмите кнопку **TV** или нажимайте кнопку **MENU** до удаления с экрана всех элементов индикации.

Включение замка

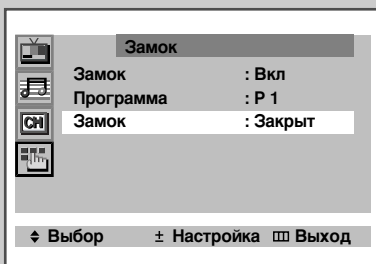
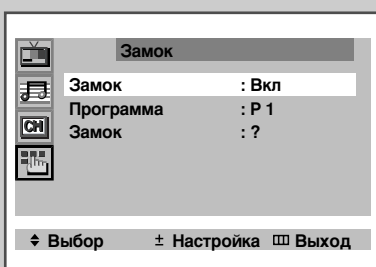

Вы имеете возможность запретить просмотр некоторых каналов по своему выбору.

Пример: Вы можете предотвратить доступ к каналам, нежелательным для просмотра вашими детьми.

- 1 Нажмите кнопку **MENU**.
- 2 Нажатием кнопки ▲ или ▼ выберите “Функция” (Function), а затем нажмите кнопку + или –.
- 3 Нажатием кнопки ▲ или ▼ выберите “Замок” (Childlock), а затем нажмите кнопку – или +.
- 4 Нажатием кнопки – или + выберите установку “Вкл” (On).
 - Если вы хотите разблокировать канал, выберите установку “Выкл” (Off).
- 5 Нажатием кнопки ▲ или ▼ выберите “Программа” (Prog.No.). Выберите номер канала, который вы хотите заблокировать, с помощью кнопки – или +.
- 6 Нажатием кнопки ▲ или ▼ выберите “Замок” (Lock) и нажмите кнопку – или +.

Результат: На экране воспроизводится сообщение “Закрывает” (Locked).
- 7 По окончании регулировки нажмите кнопку **TV** или нажимайте кнопку **MENU** для удаления с экрана всех элементов индикации.

➤ В случае блокировки какого-либо канала вы не сможете войти в меню “Канал” (Channel) (на экране воспроизводится сообщение “Отсутствует” (Not available)).

Декодер телетекста

Большинство телевизионных каналов передают "телетекст". Это страницы текстовой информации, содержащие:

- ◆ Программы телевизионных передач
- ◆ Сводки новостей
- ◆ Прогноз погоды
- ◆ Результаты спортивных состязаний
- ◆ Субтитры для глухих

Страница телетекста состоит из шести частей:

Часть	Содержание
A	Номер выбранной страницы.
B	Идентификатор передающей станции.
C	Номер текущей страницы или состояние поиска.
D	Дата и время.
E	Текст.
F	Информация о состоянии.

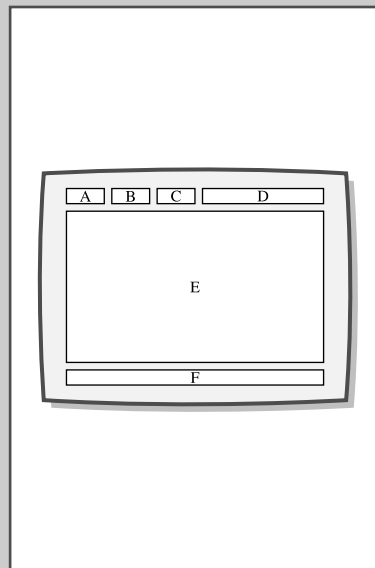

Воспроизведение на экране телетекста

Вы можете в любое время вывести на экран информацию телетекста при достаточном уровне сигнала. В противном случае:

- ◆ Информация телетекста будет исчезать
- ◆ Могут не воспроизводиться некоторые страницы телетекста

Для включения режима телетекста и воспроизведения на экране страницы содержания телетекста:

- 1 Нажатием кнопки ▲ (⏏) или ▼ (⏏) выберите канал, который передает телетекст.
- 2 Нажатием кнопки **TTX/MIX** (⏏) включите режим телетекста.
Результат: Воспроизводится страница содержания телетекста (страница 100). Эта страница может быть снова выведена на экран в любое время нажатием кнопки **INDEX** (⏏).
- 3 Для одновременного воспроизведения на экране телевизионной передачи и телетекста нажмите кнопку **TTX/MIX** (⏏).
- 4 Для возвращения на нормальный телевизионный экран нажмите кнопку **TV** (⏏).

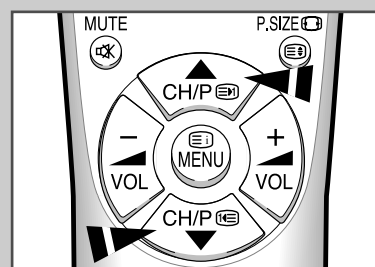

Выбор нужной страницы телетекста

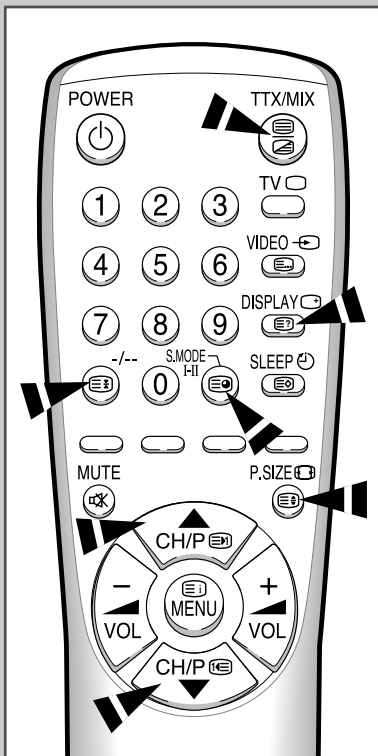

Выбор страницы телетекста может осуществляться непосредственно путем ввода номера страницы с помощью цифровых кнопок на ПДУ.

- 1 Введите трехзначный номер страницы, указанный в содержании телетекста нажатием соответствующих цифровых кнопок.

Результат: Показание счетчика текущей страницы телетекста возрастает, а затем воспроизводится нужная страница.

- 2 Если выбранная страница связана с несколькими вторичными страницами, связанными с данной страницей, то эти страницы воспроизводятся одна за другой. Для остановки изображения на данной странице нажмите кнопку HOLD (⏸). Для продолжения перелистывания страниц телетекста нажмите кнопку HOLD еще раз.

- 3 Использование различных опций воспроизведения телетекста:

Для воспроизведения на экране ...	Нажмите ...
◆ телетекста и нормального телевизионного изображения одновременно	TTX/MIX (⏸)
◆ скрытого телетекста (например, ответы на вопросы телевикторины)	REVEAL (⏸)
◆ нормального телевизионного изображения	REVEAL (⏸) еще раз
◆ вторичной страницы с помощью ввода 4-значного номера	SUB-PAGE (⏸)
◆ следующей страницы	PAGE UP (⏸)
◆ предыдущей страницы	PAGE DOWN (⏸)
◆ букв в два раза большего размера в: <ul style="list-style-type: none"> • верхней половине экрана • нижней половине экрана 	SIZE (⏸) <ul style="list-style-type: none"> ◆ один раз ◆ два раза
◆ нормального экрана	◆ три раза

Использование системы FLOF для выбора страницы телетекста



Тематика статей телетекста обозначена цветовым кодом, что позволяет быстро находить нужную информацию нажатием цветных кнопок на ПДУ.

- 1 Воспроизведите страницу содержания телетекста нажатием кнопки **ТТХ/МІХ** ().
- 2 Нажмите цветную кнопку, соответствующую нужной вам тематике телетекста. (Имеющиеся темы телетекста перечислены в информационной строке состояния.)

Результат: Воспроизводится страница телетекста с дополнительной информацией, обозначенной цветовым кодом, которая может быть выбрана аналогичным образом.

- | 3 | Для воспроизведения на экране ... | Нажмите ... |
|---|-----------------------------------|----------------|
| | предыдущей страницы | красную кнопку |
| | следующей страницы | зеленую кнопку |
- 4 По окончании регулировки нажмите кнопку **TV** () или нажимайте кнопку **MENU** для удаления с экрана всех элементов индикации.



Сохранение страниц телетекста в памяти

В памяти может быть сохранено до четырех страниц телетекста.

- 1 Выберите режим **LIST**.
Результат: В нижней части страницы разными цветами воспроизводятся четыре трехзначных номера.
- 2 Нажмите цветную кнопку, соответствующую странице, которая будет заменена.
- 3 Введите номер новой страницы с помощью цифровых кнопок.
- 4 Повторите шаги **2** и **3** для каждой страницы, которая должна быть сохранена в памяти телевизора.
- 5 Нажимайте кнопку **STORE** () до тех пор, пока соответствующие блоки не будут воспроизводиться белым цветом.

- Кнопка **LIST** () используется для переключений между:
- ◆ Режимом **LIST**
 - ◆ Режимом **FLOF**



Подключение к входному разъему AV-1 или 2 (Входы/Выходы)

➤ На представленных ниже рисунках показано стандартное расположение разъемов на панелях телевизора. Расположение разъемов на панелях телевизора может меняться в зависимости от модели телевизора.

➤ Разъем AV-1 используется для подключения аппаратуры с выходом RGB, такой как видеоигровые приставки, проигрыватели видеодисков и видеомагнитофоны.

Задняя панель телевизора

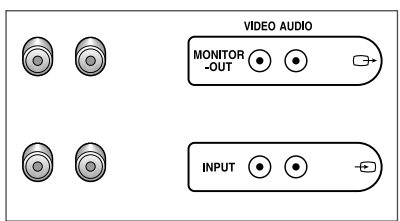
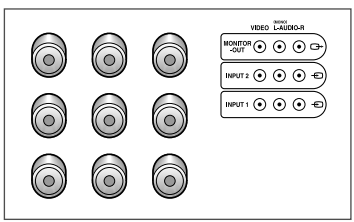
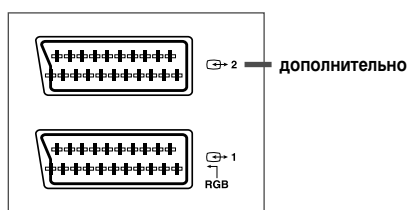

Кабель AV

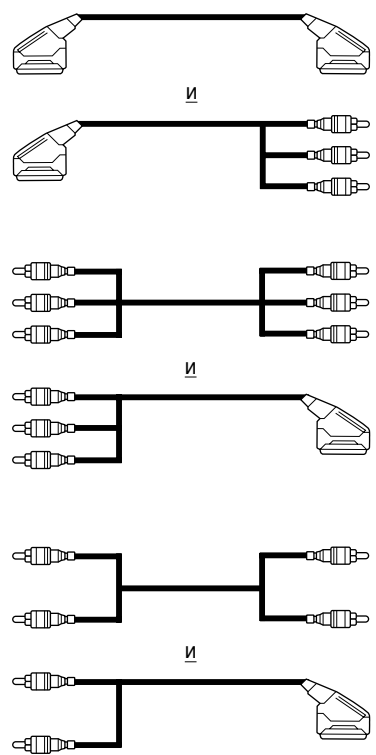

- Видеомагнитофон
- Декодер/Видеоигровая приставка
- Проигрыватель видеодисков
- Видеокамера
- Спутниковый ресивер

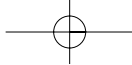

Подключение к входному разъему S-VIDEO, расположенному на задней панели телевизора (зависит от модели телевизора)

- Разъемы S-VIDEO/разъемы “тюльпан” (RCA) (AUDIO-L (левый) и R (правый)) используются для подключения аппаратуры, имеющей выход S-VIDEO, такой как видеокамеры или видеомагнитофоны.

Задняя панель телевизора

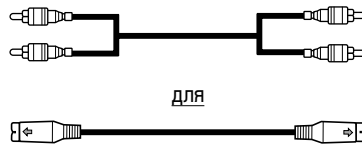
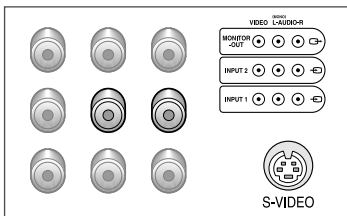

Видеокамера

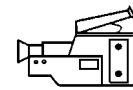

Видеомагнитофон

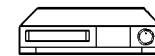

Подключение к входному разъему DVD, расположенному на задней панели телевизора (зависит от модели телевизора)

- Разъемы DVD/разъемы “тюльпан” (AUDIO-L (левый) и R (правый)) используются для подключения аппаратуры, имеющей выход DVD.

Задняя панель телевизора

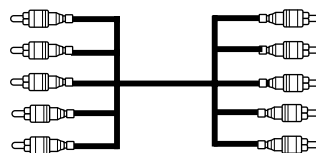
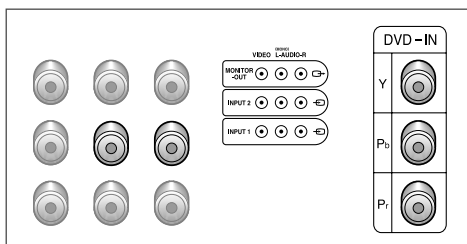

DVD-проигрыватель

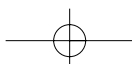
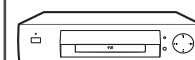



Подключение к входным разъемам “тюльпан” (RCA)

➤ На представленных ниже рисунках показано стандартное расположение разъемов на панелях телевизора. Расположение разъемов на панелях телевизора может меняться в зависимости от модели телевизора.

➤ Разъемы “тюльпан” (RCA) используются для подключения такой аппаратуры, как: видеокамеры, проигрыватели видеодисков и некоторые видеоигровые приставки.

Боковая панель телевизора

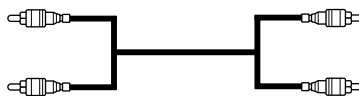
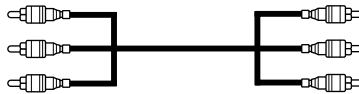
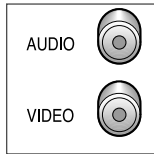
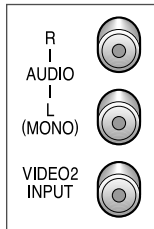

Видеокамера



Проигрыватель видеодисков



Декодер/Видеоигровая приставка



Передняя панель телевизора

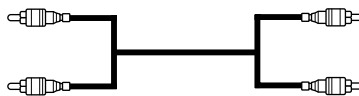
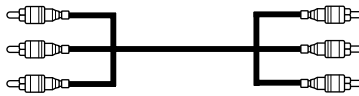
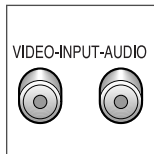
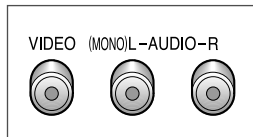

Подключение наушников

Чтобы смотреть телевизор, не мешая другим находящимся в той же комнате людям, вы можете подключить к телевизору наушники.

- 1 Подключите наушники к мини-гнезду 3,5 мм телевизора.

Результат: Звук будет воспроизводиться через наушники.

- 2 Если вы захотите снова слушать звук через громкоговорители, просто отсоедините наушники от телевизора.

- Продолжительное использование наушников с установкой высокого уровня громкости может привести к нарушению слуха.

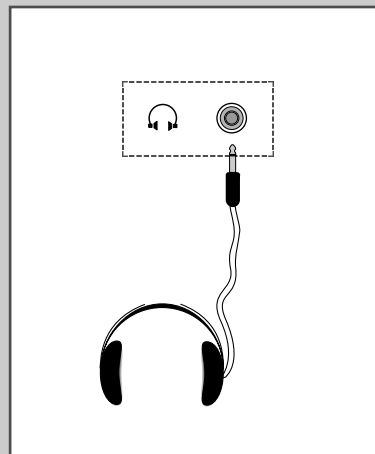

RUS

Просмотр изображения с внешнего источника

После подключения к телевизору различной аудио-и видеоаппаратуры вы можете просматривать изображения с различных источников, выбрав для этого нужный вход.

- 1 Убедитесь, что выполнены все необходимые внешние подключения.
- 2 Включите телевизор и, в случае необходимости, нажмите один или несколько раз кнопку **VIDEO** , чтобы появилось изображение с нужного источника.

- В зависимости от выбранного источника, изображение может появляться автоматически.

- Для того чтобы вернуться к просмотру телевизионной программы, нажмите кнопку **TV**  и выберите нужный номер канала.

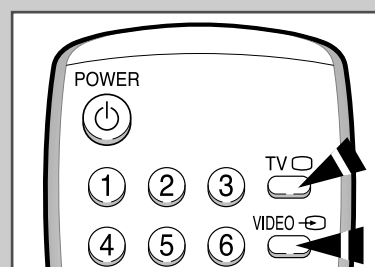

Автоматическое размагничивание для удаления цветных пятен

На кинескопе телевизора установлена размагничивающая катушка, поэтому обычно не нужно выполнять размагничивание кинескопа вручную.

Если вы изменили положение телевизора, и на экране телевизора появились цветные пятна, то вы должны:

- ◆ *Выключить телевизор нажатием кнопки “Ⓜ” (ВКЛ/ВЫКЛ) расположенной на передней панели телевизора*
- ◆ *Отсоединить сетевой шнур телевизора от розетки электросети*
- ◆ *Оставить телевизор в отключенном состоянии (режим ожидания) приблизительно в течение 30 минут, чтобы при включении питания телевизора могла включиться функция автоматического размагничивания, а затем нажать кнопку POWER Ⓜ на ПДУ.*

Если ваш телевизор остается без присмотра, нажмите кнопку “Ⓜ” (ВКЛ/ВЫКЛ), чтобы выключить телевизор.

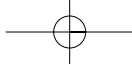

Поиск и устранение неисправностей: Перед тем как обратиться за помощью в сервисную службу

Перед тем как связаться со службой послепродажного обслуживания компании Samsung, выполните описанные ниже простые проверки.

Если вы не можете самостоятельно решить возникшую у вас проблему с помощью представленных ниже инструкций, запишите номер модели и заводской номер вашего телевизора и свяжитесь с местным дилером.

Нет звука или изображения	<ul style="list-style-type: none"> ◆ Убедитесь в том, что сетевой шнур подключен к розетке электросети. ◆ Убедитесь в том, что вы нажали кнопку выключателя питания "⏻" (ВКЛ/ВЫКЛ). ◆ Проверьте установки регулировок контрастности и яркости изображения. ◆ Проверьте установку уровня громкости звука.
Нормальное изображение, но нет звука	<ul style="list-style-type: none"> ◆ Проверьте установку уровня громкости звука. ◆ Убедитесь в том, не была нажата кнопка отключения звука MUTE 🔇 на ПДУ.
Нет изображения или черно-белое изображение	<ul style="list-style-type: none"> ◆ Отрегулируйте цвета. ◆ Убедитесь в том, что правильно выбрана система цветного телевидения.
Помехи на изображении и плохой звук	<ul style="list-style-type: none"> ◆ Попытайтесь найти электроприбор, который является источником помех, и перенесите этот электроприбор подальше от телевизора. ◆ Вставьте вилку сетевого шнура телевизора в другую розетку электросети.
Отсутствие четкости изображения или наличие помех типа "снег", искаженный звук	<ul style="list-style-type: none"> ◆ Проверьте расположение, направление и подключение антенны. Указанные помехи обычно имеют место при использовании комнатной антенны.
Плохо работает ПДУ	<ul style="list-style-type: none"> ◆ Замените элементы питания в ПДУ. ◆ Очистите торцевую грань ПДУ (окошко излучателя). ◆ Проверьте контакты элементов питания.
Поскрипывание телевизора	<ul style="list-style-type: none"> ◆ Это явление вызвано изменениями условий среды (влажности, температуры и т.д.), которые приводят к расширению или сжатию частей, из которых собран телевизор. Это не является неисправностью телевизора, поэтому Вы можете продолжать им пользоваться.

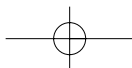

Технические характеристики



Модель	Соотношение сторон экрана	Размер экрана в дюймах	Полный размер диагонали экрана	Размер диагонали рабочей области экрана	Поддерживаемые режимы цветности	Поддерживаемые режимы звука	Размеры в мм			Вес в кг	Моно/стерео	
							В	Ш	Г			
CS-15A8R	4:3	15	39	36	PAL/SECAM/NTSC/NT4.43	B/G, I, D/K, M	362	437	395	12.4	MONO	5W
CS-15A8WR	4:3	15	39	36	PAL/SECAM/NTSC/NT4.43	B/G, I, D/K, M	362	437	395	12.4	STEREO	5W
CS-21A0WTQ	4:3	21	55	51	PAL/SECAM/NTSC/NT4.43	B/G, I, D/K, M	457	579	484	22.5	STEREO	5W
CS-21A8Q	4:3	21	55	51	PAL/SECAM/NTSC/NT4.43	B/G, I, D/K, M	457	579	484	22.5	MONO	5W
CS-21A8WTQ	4:3	21	55	51	PAL/SECAM/NTSC/NT4.43	B/G, I, D/K, M	457	579	484	22.5	STEREO	5W
CS-21A9GWQ	4:3	21	55	51	PAL/SECAM/NTSC/NT4.43	B/G, I, D/K, M	457	579	479	22.5	STEREO	10W
CS-21A9WQ	4:3	21	55	51	PAL/SECAM/NTSC/NT4.43	B/G, I, D/K, M	457	579	479	22.5	STEREO	10W
CS-21M6WTQ	4:3	21	55	51	PAL/SECAM/NTSC/NT4.43	B/G, I, D/K, M	456	582	481	25.0	STEREO	10W
CS-21S8WTQ	4:3	21	55	51	PAL/SECAM/NTSC/NT4.43	B/G, I, D/K, M	472	658	487	25.5	STEREO	10W
CS-22B4R	12.8:9	22	57	53	PAL/SECAM/NTSC/NT4.43	B/G, I, D/K, M	461	541	500	22.9	MONO	5W
CS-22B5WTR	12.8:9	22	57	53	PAL/SECAM/NTSC/NT4.43	B/G, I, D/K, M	461	637	501	23.1	STEREO	5W
CS-22B6WR	12.8:9	22	57	53	PAL/SECAM/NTSC/NT4.43	B/G, I, D/K, M	461	637	497	23.1	STEREO	5W
CS-22B7WR	12.8:9	22	57	53	PAL/SECAM/NTSC/NT4.43	B/G, I, D/K, M	461	637	501	23.7	STEREO	5W
CS-22B8WR	12.8:9	22	57	53	PAL/SECAM/NTSC/NT4.43	B/G, I, D/K, M	467	637	499	23.1	STEREO	10W
CS-22B8WTR	12.8:9	22	57	53	PAL/SECAM/NTSC/NT4.43	B/G, I, D/K, M	467	637	499	23.1	STEREO	10W
CS-22B9GTR	12.8:9	22	57	53	PAL/SECAM/NTSC/NT4.43	B/G, I, D/K, M	492	630	497	23.6	STEREO	10W
CS-22B9GWR	12.8:9	22	57	53	PAL/SECAM/NTSC/NT4.43	B/G, I, D/K, M	492	630	497	23.6	STEREO	10W
CS-2502WTR	4:3	25	63	59	PAL/SECAM/NTSC/NT4.43	B/G, I, D/K, M	529	647	467	28.7	STEREO	10W
CS-25D4R	4:3	25	63	59	PAL/SECAM/NTSC/NT4.43	B/G, I, D/K, M	500	644	460	26.0	MONO	5W
CS-25D8R	4:3	25	63	59	PAL/SECAM/NTSC/NT4.43	B/G, I, D/K, M	531	676	462	27.0	MONO	5W
CS-25D8WTR	4:3	25	63	59	PAL/SECAM/NTSC/NT4.43	B/G, I, D/K, M	531	676	462	27.0	STEREO	5W
CS-25A6WTQ	4:3	25	63	59	PAL/SECAM/NTSC/NT4.43	B/G, I, D/K, M	515	642	474	34.0	STEREO	10W
CS-25A6WTBQ	4:3	25	63	59	PAL/SECAM/NTSC/NT4.43	B/G, I, D/K, M	515	642	474	34.0	STEREO	10W
CS-25M6WTQ	4:3	25	63	59	PAL/SECAM/NTSC/NT4.43	B/G, I, D/K, M	511	656	459	31.0	STEREO	10W
CS-2902WTR	4:3	29	72	68	PAL/SECAM/NTSC/NT4.43	B/G, I, D/K, M	582	716	505	39.0	STEREO	10W
CS-29D4R	4:3	29	72	68	PAL/SECAM/NTSC/NT4.43	B/G, I, D/K, M	582	723	505	36.0	MONO	5W
CS-29D6WTR	4:3	29	72	68	PAL/SECAM/NTSC/NT4.43	B/G, I, D/K, M	582	723	502	36.0	STEREO	5W
CS-29D7WTR	4:3	29	72	68	PAL/SECAM/NTSC/NT4.43	B/G, I, D/K, M	589	740	519	35.3	STEREO	5W
CS-29D8WTR	4:3	29	72	68	PAL/SECAM/NTSC/NT4.43	B/G, I, D/K, M	589	740	516	35.3	STEREO	5W
CS-29U2WTR	4:3	29	72	68	PAL/SECAM/NTSC/NT4.43	B/G, I, D/K, M	588	773	488	36.1	STEREO	5W

Мощность встроенных динамиков	Электрические параметры			Типы установленных разъемов				Дополнительные аксессуары			
	Напряжение, В	Частота тока, Гц	Потребляемая мощность, Вт	SCART	S-VIDEO/RCA (Вход)	RCA выход	Головные телефоны / наушник	Пульт ДУ	Батарейки	Переходник для подключения комнатной антенны	Инструкция пользователя
5W X 2	160-250V~	50Hz	59W	нет	нет/есть	есть	есть	есть	есть	есть	есть
5W X 2	160-250V~	50Hz	59W	нет	нет/есть	есть	есть	есть	есть	есть	есть
5W X 2	160-300V~	50Hz	65W	есть	нет/есть	нет	есть	есть	есть	есть	есть
5W X 2	160-300V~	50Hz	65W	нет	нет/есть	есть	есть	есть	есть	есть	есть
5W X 2	160-300V~	50Hz	65W	есть	нет/есть	нет	есть	есть	есть	есть	есть
10W X 2	160-300V~	50Hz	65W	есть	нет/есть	нет	есть	есть	есть	есть	есть
10W X 2	160-300V~	50Hz	65W	есть	нет/есть	нет	есть	есть	есть	есть	есть
10W X 2	160-300V~	50Hz	65W	есть	нет/есть	нет	есть	есть	есть	есть	есть
10W X 2	160-300V~	50Hz	65W	есть	нет/есть	нет	есть	есть	есть	есть	есть
5W X 1	160-250V~	50Hz	66W	нет	нет/есть	есть	есть	есть	есть	нет	есть
5W X 2	160-250V~	50Hz	66W	есть	нет/есть	нет	есть	есть	есть	нет	есть
5W X 2	160-250V~	50Hz	66W	есть	нет/есть	нет	есть	есть	есть	нет	есть
5W X 2	160-250V~	50Hz	66W	есть	нет/есть	нет	есть	есть	есть	нет	есть
10W X 2	160-250V~	50Hz	66W	есть	нет/есть	нет	есть	есть	есть	нет	есть
10W X 2	160-250V~	50Hz	66W	есть	нет/есть	нет	есть	есть	есть	нет	есть
10W X 2	160-250V~	50Hz	66W	есть	нет/есть	нет	есть	есть	есть	нет	есть
10W X 2	160-250V~	50Hz	66W	есть	нет/есть	нет	есть	есть	есть	нет	есть
10W X 2	160-250V~	50Hz	88W	есть	нет/есть	нет	есть	есть	есть	нет	есть
5W X 2	160-250V~	50Hz	88W	нет	нет/есть	есть	есть	есть	есть	нет	есть
5W X 2	160-250V~	50Hz	88W	нет	нет/есть	есть	есть	есть	есть	нет	есть
5W X 2	160-250V~	50Hz	88W	есть	нет/есть	нет	есть	есть	есть	нет	есть
10W X 2	160-300V~	50Hz	95W	есть	нет/есть	нет	есть	есть	есть	нет	есть
10W X 2	160-300V~	50Hz	95W	есть	нет/есть	нет	есть	есть	есть	нет	есть
10W X 2	160-300V~	50Hz	95W	есть	нет/есть	нет	есть	есть	есть	нет	есть
10W X 2	160-250V~	50Hz	100W	есть	нет/есть	нет	есть	есть	есть	нет	есть
5W X 2	160-250V~	50Hz	100W	нет	нет/есть	есть	есть	есть	есть	нет	есть
5W X 2	160-250V~	50Hz	100W	есть	нет/есть	нет	есть	есть	есть	нет	есть
5W X 2	160-250V~	50Hz	100W	есть	нет/есть	нет	есть	есть	есть	нет	есть
5W X 2	160-250V~	50Hz	100W	есть	нет/есть	нет	есть	есть	есть	нет	есть
5W X 2	160-250V~	50Hz	100W	есть	нет/есть	нет	есть	есть	есть	нет	есть

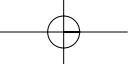

Для заметок

RUS

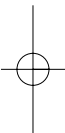
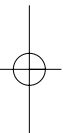
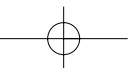

Для заметок

RUS

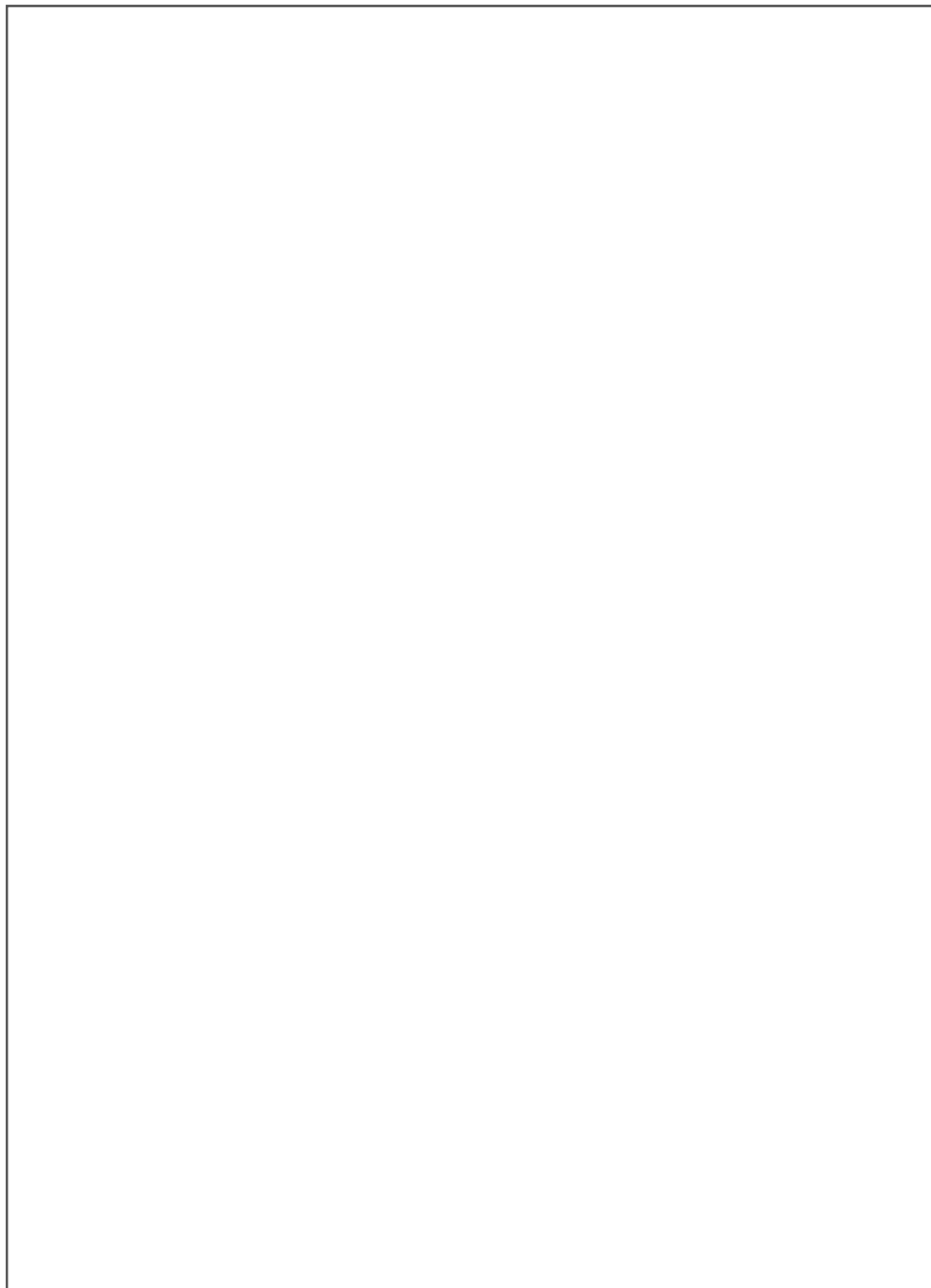

• Подлежит использованию по назначению в нормальных условиях Рекомендуемый период : 7лет

– ПОСЛЕПРОДАЖНОЕ ОБСЛУЖИВАНИЕ

- По вопросам, связанным с качеством вашей аппаратуры, обращайтесь в магазин, в котором вы приобрели телевизор, или к агенту, занимающемуся вопросами обслуживания и ремонта аппаратуры.



ELECTRONICS

САМСУНГ ЭЛЕКТРОНИКС КО., ЛТД.
416, Мэтан-дун, Палдэ-Гу
г. Сувон, Кёнки-До, Корея
442-742



Сделано в Корее
AA68-01295C (RUS)