

Cet appareil est distribué par :



ELECTRONICS

Pour toute information ou tout
renseignement complémentaire sur nos
produits, notre service consommateurs
est à votre disposition au :

▶ N° Indigo 0 825 08 65 65

0,98 TTC / MN

Vous pouvez également vous connecter à notre site Internet :
<http://www.samsung.fr>

Cet appareil est garanti un an pièces et main d'oeuvre
pour la France (métropolitaine)

La facture d'achat faisant office de bon de garantie.

AK68-00052D

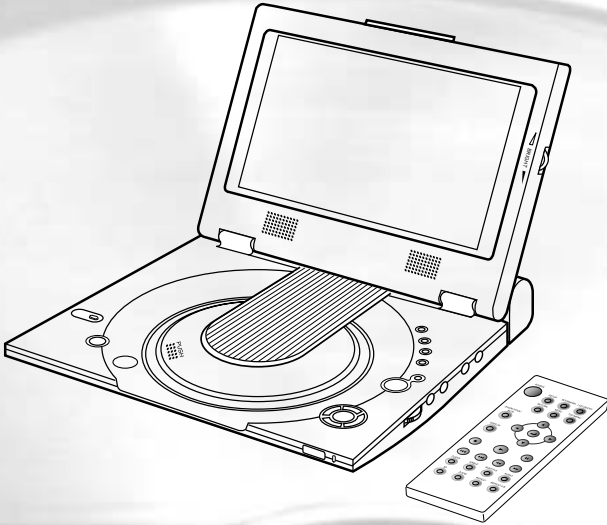

DVD PLAYER LECTEUR DVD

DVD-L100W

ENG FRE

Avis et consignes de sécurité

Consignes de sécurité

Veillez lire attentivement les consignes de sécurité et d'utilisation avant de vous servir de ce produit. Rangez ce manuel dans un endroit sûr pour consultation ultérieure. Assurez-vous de respecter tous les avertissements concernant l'utilisation de ce produit.

1. Débranchez le cordon d'alimentation de la prise CA avant de procéder au nettoyage de l'unité. N'utilisez pas de nettoyant liquide ou sous forme d'aérosol. Essuyez la poussière ou des traces à l'aide d'un chiffon doux.

2. N'utilisez pas de composants ni d'accessoires non recommandés par le fabricant. Cela risque de provoquer des dommages corporels ou matériels.

3. N'utilisez pas cette unité à proximité d'eau comme, par exemple, près d'une baignoire, d'un évier, d'une cuve à lessive, d'une piscine ou dans un sous-sol humide.

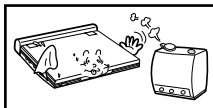

4. Ne placez pas cette unité sur un support, une table ou une étagère instable.

Celle-ci pourrait tomber et causer de graves blessures corporelles ou des dégâts matériels.

Posez l'unité uniquement sur une table recommandée par le fabricant ou vendue avec le produit.

Assurez-vous d'effectuer l'installation en suivant les instructions et en n'utilisant que les accessoires d'installation recommandés.

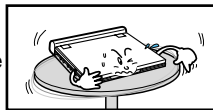

5. Usez de prudence lors du déplacement de cette unité. Un arrêt brutal, une force excessive ou des surfaces inégales pourraient faire basculer l'ensemble support-appareil.

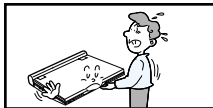

6. Ne faites fonctionner l'unité qu'avec la source d'énergie indiquée sur l'étiquette de repérage. Si vous avez des doutes sur la tension requise, veuillez prendre contact avec le revendeur agréé chez qui vous avez acheté ce produit.

Si vous souhaitez faire fonctionner l'unité à l'aide de piles ou d'une autre source d'électricité, reportez-vous au manuel.

7. Achenez le cordon d'électricité de sorte qu'il ne soit pas piétiné, coincé ou situé sous d'autres objets. Portez une attention particulière à la fiche du cordon et au point de sortie de l'unité.

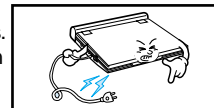

8. Lors d'un orage ou de périodes de non-utilisation de l'unité, débranchez le cordon d'alimentation de la prise CA et débranchez les câbles entre l'unité et l'antenne.

Cette mesure de précaution vise à écarter les dommages provoqués par la foudre, ainsi que les blessures résultant d'une décharge électrique.



9. Ne surchargez pas les prises murales ni les cordons de rallonge. Cela pourrait causer un incendie ou provoquer une décharge électrique.

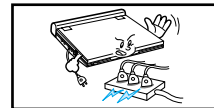

10. Veillez à ce qu'aucun objet ne pénètre dans l'unité. Si un objet venait à entrer en contact avec une pièce ou une zone internes sous haute tension, cela pourrait causer un incendie ou une décharge électrique. Ne renversez pas de liquides sur l'unité.

Avis et consignes de sécurité

11. N'essayez pas de réparer l'unité vous-même.

Ne l'ouvrez en aucun cas ni ne retirez ses panneaux.

Le retrait des panneaux risque de vous exposer à de hautes tensions ou d'autres dangers.

Confier toutes les réparations à un technicien qualifié.

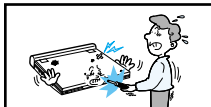

12. Lorsque vous devez remplacer l'adaptateur CA, veillez à ce que le nouvel adaptateur soit du même type.

13. Assurez-vous que les techniciens utilisent des pièces de rechange indiquées par le fabricant. S'il en utilise d'autres, assurez-vous qu'elles possèdent les mêmes caractéristiques que les pièces d'origine. Des pièces de remplacement non autorisées peuvent être à l'origine d'incendies, de chocs électriques ou d'autres dangers.

14. Ne placez pas cette unité près d'un radiateur, d'un appareil de chauffage, d'un poêle ou de tout autre appareil dégageant de la chaleur (y compris un amplificateur).



15. Ne déplacez jamais cette unité lorsque vous passez une vidéo à l'écran LCD.

N'utilisez jamais le lecteur DVD ni ne visualisez une vidéo pendant que vous vous promenez ou conduisez une voiture.

Cela pourrait présenter un risque de blessures corporelles.

16. N'utilisez jamais de courant dont la limite supérieure dépasse la tension nominale acceptée par ce lecteur DVD.

- Ne mettez jamais ce lecteur DVD sous une tension en dehors de la plage de tensions indiquée.
- L'application à cette unité d'une tension inappropriée peut causer un incendie ou une décharge électrique.

17. N'exercez pas de forte pression sur l'écran LCD.

- La surface extérieure de l'écran est faite de verre qui risque de casser.

18. Ne placez pas le lecteur DVD sur vos genoux pendant de longues périodes.

- Vous pourriez vous brûler en raison de la chaleur dégagée par ce lecteur.

Avis et consignes de sécurité

Protection contre les copies illégales

- Le contenu de la plupart des disques DVD est crypté, ce qui en empêche la copie non autorisée. C'est pourquoi il est essentiel que vous connectiez le lecteur DVD directement à votre téléviseur et non à un magnétoscope. La connexion à un magnétoscope aura pour effet de dégrader la qualité des images.
- Ce produit est doté d'une technologie de protection des droits d'auteur qui est protégée par des réclamations de méthode de certains brevets américains et d'autres droits de propriété intellectuelle détenus par Macrovision Corporation et d'autres propriétaires de droits. L'utilisation de cette technologie de protection de droit d'auteur doit être autorisée par Macrovision Corporation. Cette technologie est conçue uniquement pour une utilisation à domicile et pour d'autres visualisations limitées, sauf autorisation expresse accordée par Macrovision Corporation. L'ingénierie inverse et le désassemblage sont interdits.

Information concernant la sécurité

Notre garantie de la plus haute performance

Nous avons conçu ce produit en recourant à des procédés technologiques de dernière génération afin de vous garantir un fonctionnement sans faille.

Cependant, l'accumulation de poussière ou de saleté autour de la lentille de lecture ou dans l'unité du lecteur dégradera la qualité des images.

Condensation de l'humidité

Il n'est pas exclu qu'il puisse se former de la condensation à l'intérieur du lecteur DVD dans des conditions suivantes :

- lorsque l'air chaud entre en contact avec des pièces froides du lecteur;
- si le lecteur se trouve dans une pièce très humide;
- si le lecteur subit de rapides fluctuations de températures extrêmes.

Si tel est le cas, il se peut que le lecteur ne fonctionne pas correctement.

Pour remédier à cette situation, laissez le lecteur sécher à la température ambiante avant de l'utiliser.

Sécurité du laser

Mise en garde

Ce produit a recours à des rayons laser. L'utilisation des commandes, des réglages ou l'exécution de procédures autres que celles spécifiées dans le présent document pourraient provoquer de dangereuses radiations. N'ouvrez pas le couvercle et ne regardez pas directement dans le boîtier si le mécanisme d'interverrouillage est endommagé.

Avertissement

Veuillez à ne pas endommager le mécanisme d'interverrouillage.

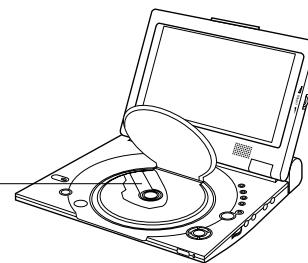

Table des matières

Caractéristiques	8
Accessoires	9
Types de disques et leurs caractéristiques	10
Description du panneau avant	12
Description de la télécommande	15
Connexion des écouteurs	16
Connexion à un appareil externe (sélection d'entrée)	17
Connexion à un téléviseur	18
Connexion à une chaîne stéréophonique	19
Utilisation de l'adaptateur CA	22
Recours au bloc-piles	24
Indicateur du niveau des piles	25
Chargement d'un disque DVD	26
Utilisation de la télécommande	27
Visualisation d'un vidéo sur un appareil externe	28
Utilisation des fonctions Recherche et Saut avant/arrière	29
Utilisation des fonctions d'affichage	30
Lecture en reprise	31
Sélection de la langue audio	32
Sélection de la langue du sous-titre	33
Modification de l'angle de la caméra	34
Utilisation de la fonction Signets	35
Utilisation des fonctions Zoom et Son 3D	36
Lecture des disques MP3	37

Table des matières

La carte Memory Stick	39
Lecture de fichiers dans DAM (gestionnaire de données audio numériques)	43
Retrait de la carte Memory Stick	44
Lecture dans DPM (gestionnaire de photos numériques)	45
Diaporama	46
Ordre d'affichage des clichés	47
Vue de clichés	48
Édition de clichés	49
Utilisation du menu des réglages	50
Configuration de la langue	51
Configuration du contrôle parental	53
Paramétrage des options audio	54
Paramétrage des options d'affichage	55
Avertissements	56
Dépannage	61
Spécifications	64

Caractéristiques

Lecture de disques DVD et de CD audio

- Ce lecteur prend en charge des disques CD-R/RW qui renferment des fichiers MP3.

Écran LCD de 25,4 cm (10 po) et haut-parleurs stéréophoniques intégrés

- L'écran LCD et les haut-parleurs stéréophoniques vous permettent de regarder des films DVD sans avoir à recourir à un téléviseur.

Alimentation bidirectionnelle piles-adaptateur

- Ce système d'alimentation pratique vous permet d'utiliser votre lecteur DVD à l'intérieur comme à l'extérieur en recourant soit à l'adaptateur CA ou au bloc-piles.

Format compact et conception ultra légère

- La légèreté et le faible encombrement rendent ce lecteur extrêmement portable.

Une image à haute résolution et un son de première qualité

- L'écran LCD d'une résolution à 384,000 pixels propose des images d'une clarté et d'une netteté exceptionnelles.
- ^{*1} La sonorisation ambiante virtuelle "Phantom Surround Sound" crée une richesse de sonorité accrue grâce aux deux haut-parleurs intégrés.

Entrée/sortie AV, prise de sortie numérique optique

- ^{*2} La prise de sortie numérique optique vous permet de tirer parti soit du décodage audio Dolby Digital 5.1 canaux ou du décodage audio numérique ^{*3} DTS.

Réjouissez-vous dans une ambiance remplie de sons enveloppants. Pour cela, utilisez cette prise de votre lecteur DVD pour y relier un

processeur ou un amplificateur numérique compatible avec l'encodage Dolby Digital/DTS Surround.

- La prise entrée/sortie AV sert à connecter votre lecteur DVD à un magnétoscope, à un caméscope ou encore à un téléviseur si vous préférez un écran plus grand.

^{*1} Marque de commerce déposée de LSI Logic, Inc.

^{*2} Fabriqué en vertu d'une licence de Dolby Laboratories. "Dolby", "Pro Logic" et le symbole du double D (Ⓜ) sont des marques de commerce déposées de Dolby Laboratories. Travaux confidentiels non publiés © 1992-1997.

Dolby Laboratories. Tous droits réservés.

^{*3} "DTS" et "DTS Digital Out" sont des marques de commerce de Digital Theater Systems, Inc.

Memory Stick



Il s'agit d'un nouveau support de mémoire CI (circuits intégrés) en forme de barrette qui, malgré sa capacité de stockage bien au-delà d'une disquette ordinaire, est à la fois compacte, portable et polyvalent.

AV-IN : Grâce à l'entrée AV, vous pouvez facilement relier votre lecteur DVD à un appareil externe, comme un magnétoscope ou un caméscope, pour visualiser des vidéos.

NOTE:

- Si vous utilisez un appareil externe pour voir un vidéo, assurez-vous de passer celle-ci à une vitesse de lecture normale. Sinon, les images pourraient être brouillées.

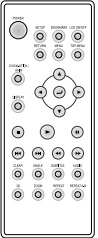
Accessoires

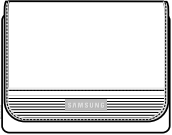
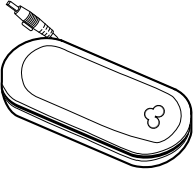
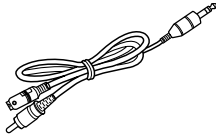
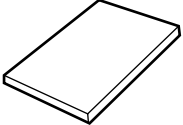
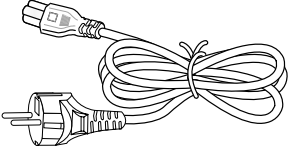
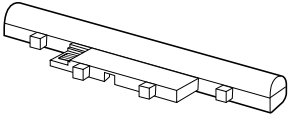
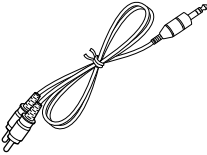

<p>Télécommande (AH59-01053A)</p>  <p>Pile au lithium (AC43-12002G)</p> 	<p>Étui de transport (AK69-00011A)</p> 	<p>Adaptateur CA (AK44-00001A)</p> 	<p>Câble vidéo (AK39-00007A)</p> 
 <p>Guide de l'utilisateur (AK68-00052D)</p>	<p>Cordon d'alimentation CA (AK39-00010A)</p> 	<p>Bloc-piles (AH97-01017A)</p> 	<p>Câble audio (AK39-00008A)</p> 

Quelques-unes des caractéristiques du lecteur DVD peuvent différer de celles décrites dans le présent guide de l'utilisateur.

- Certaines fonctionnalités ou opérations dépendent de l'encodage des disques et pourraient ne pas être disponibles. Suivez les instructions affichées à l'écran. Ce guide ne traite que des fonctionnalités essentielles.
-  Si ce symbole s'affiche au cours d'une opération, cela signifie que le disque utilisé ne supporte pas les opérations décrites dans ce guide.

Types de disques et leurs caractéristiques

Ce lecteur DVD prend en charge les types de disques portant les logos suivants:

Disques (logos)	Types d'enregistrement	Taille de disque	Durée maximale	Caractéristiques
	Audio + Vidéo	12cm	Simple face 240 min Double face 480 min	<ul style="list-style-type: none"> • Excellente qualité audiovisuelle grâce aux systèmes de décodage Dolby Digital et MPEG-2. • Un menu affiché à l'écran permet de facilement sélectionner diverses fonctions audiovisuelles.
		8cm	Simple face 80 min Double face 160 min.	
	Audio + Vidéo	12cm	74 min	<ul style="list-style-type: none"> • Vidéo accompagné de sons qualité CD audio, qualité VHS et technologie de compression MPEG-1.
		8cm	20 min	
	Audio	12cm	74 min	<ul style="list-style-type: none"> • Enregistrement du contenu des CD sous forme de signaux numériques. La qualité audio étant supérieure, il y aura moins de déformation et moins de dégradation du son avec le temps.
		8cm	20 min	

Numéro de région du lecteur

Tous les lecteurs DVD et tous les disques sont identifiés par un code de région. Il faut que le code du lecteur DVD corresponde avec celui du disque. Si tel n'est pas le cas, la lecture du disque sera impossible.

Le numéro de région du lecteur DVD est apposé sur le dessous de son boîtier.

* Mise en garde 1



• Numéro de région



• Système de diffusion adopté au Royaume Uni, France, Allemagne, etc.



• Disque codé en Dolby Digital



• Memory Stick



• Disque stéréo



• Disque audio numérique



• Disque DTS



• Disque MP3

NOTE:

*Disques non pris en charge par ce lecteur DVD:

- DVD-ROM
- DVD-RAM
- CD-ROM
- CDV
- CDI
- SVCD, CVD
- Couche HD des Super Audio CD
- CDG (format audio seulement, format graphique non prise en charge)

*Possibilité de lecture en fonction des conditions d'enregistrement :

- DVD-R
- DVD+RW, -RW
- CD - RW
- Picture CD

Types de disques et leurs caractéristiques

* Mise en garde 2

- Les fonctions de lecture des DVD ou des CD vidéo peuvent varier selon le fabricant.
Ce lecteur DVD restitue le contenu des disques selon les directives fournies par le fabricant du disque.
Si le symbole  est affiché à l'écran, cela signifie qu'il vous est impossible de réaliser une certaine opération, le fabricant ne l'ayant pas prévu.

* Mise en garde 3

- L'écran LCD de ce lecteur DVD ne prend pas en charge le sous-titrage. Si vous désirez afficher les sous-titres, connectez le lecteur à un téléviseur doté de cette fonction.

Disques à ne pas passer en aucune circonstance

1. Des disques fabriqués de façon illégale
2. Des disques comportant des égratignures
3. Des disques présentant des empreintes digitales, de la poussière et des traces de saleté.
 - Si vous insérez un disque sale ou égratigné, le message Pas de Disque s'affichera et la lecture du disque sera erronée. (Nettoyez la surface du disque et reportez-vous à la page 5 pour plus de détails à ce sujet).
Si le lecteur passe sur un endroit sale ou égratigné, la lecture vidéo risque d'être interrompue.
(Dans ce cas, des motifs en forme de cube viennent à l'écran, après quoi votre lecteur restaurera l'image après deux ou trois secondes.)

À propos des droits d'auteur

- Toute duplication, production publique, diffusion, location, copie ou transmission commerciales non autorisées du contenu des disques sont strictement interdites par la loi.
- Ce produit est doté d'un dispositif anti-piratage. La connexion à un magnétoscope à des fins d'enregistrement produira des images déformées.
- Ce produit est doté d'une technologie de protection des droits d'auteur qui est protégée par des réclamations de méthode de certains brevets américains et d'autres droits de propriété intellectuelle détenus par Macrovision Corporation et d'autres propriétaires de droits. L'utilisation de cette technologie de protection de droit d'auteur doit être autorisée par Macrovision Corporation. Cette technologie est conçue uniquement pour une utilisation à domicile et pour d'autres visualisations limitées, sauf autorisation expresse accordée par Macrovision Corporation. L'ingénierie inverse et le désassemblage sont interdits.
- Fabriqué en vertu d'une licence de Dolby Laboratories.
"Dolby", "Dolby Digital" "Dolby Pro Logic" et le symbole du double D  sont des marques de commerce déposées de Dolby Laboratories.
- "DTS" est une marque de commerce de Digital Theater System, Inc.
- Phantom Surround Sound est une marque de commerce déposée de LSI Logic, Inc.

Description du panneau avant

Vue avant

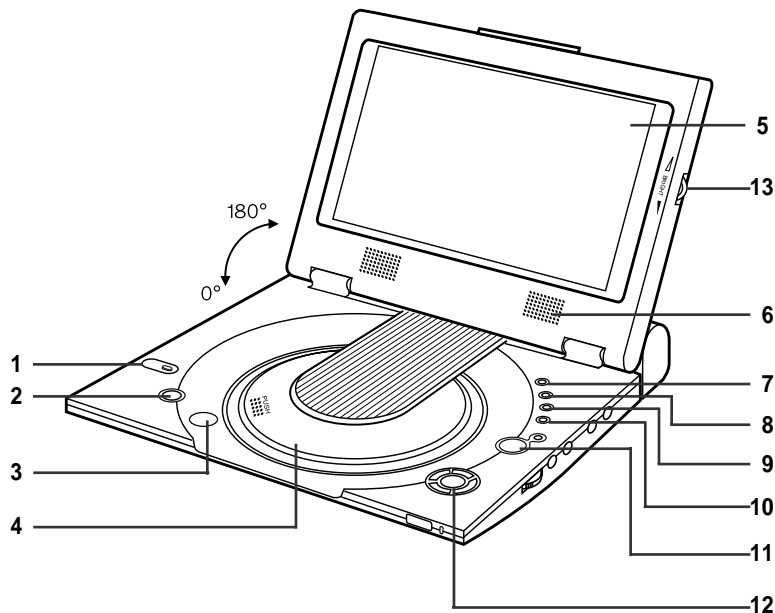

1. MEMORY STICK

2. POWER (alimentation)

- Appuyez sur la touche POWER pendant une seconde pour mettre l'appareil hors tension.

3. Touche OPEN (déverrouillage)

4. COUVERCLE PROTECTEUR DE DISQUE

5. ÉCRAN À CRISTAUX LIQUIDES (LCD)

6. HAUT-PARLEUR

7. REVERSE DISPLAY (affichage en négatif)

8. DVD/M.STICK/AV-IN

9. MENU

10. DISPLAY (affichage)

11. CURSEUR (UP/DOWN/LEFT/RIGHT), ENTER (↵)

12. PLAY (lecture), etc.

- PLAY (lecture) (▶), PAUSE (⏸)/STEP (redémarrage), STOP (arrêt) (■), REV-SKIP (recul-saut arrière) (⏮), FWD-SKIP (avance-saut avant) (⏭)

13. LUMINOSITÉ

Description du panneau avant

Vue du côté droit

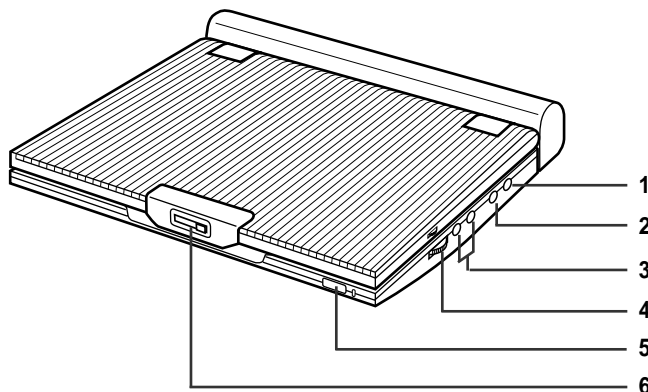

1. ENTRÉE/SORTIE VIDÉO / SORTIE S-VIDÉO
2. ENTRÉE/SORTIE AUDIO / SORTIE NUMÉRIQUE OPTIQUE
3. ÉCOUTEURS 1, 2
4. VOLUME
5. TÉLÉCAPTEUR
6. Touche OPEN (déverrouillage)

Vue du côté gauche

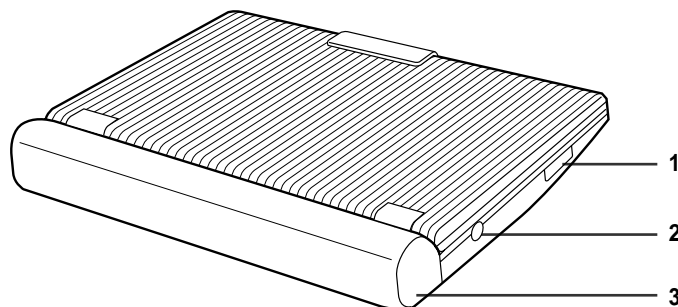

1. COMPARTIMENT POUR LA CARTE MÉMOIRE "MEMORY STICK"
2. ENTRÉE CC 8,4 V
3. BLOC-PILES

Description du panneau avant

Vue de dessous

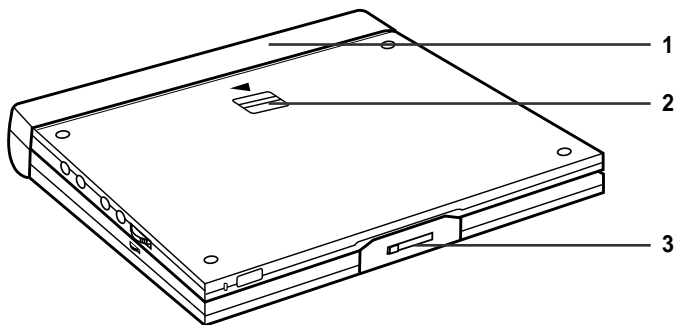

- 1. BLOC-PILES
- 2. DÉSENGAGEUR
- 3. Touche OPEN
(déverrouillage)

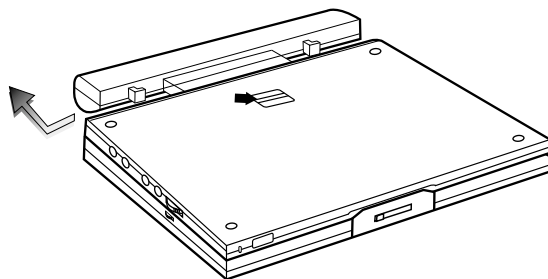

Description de la télécommande

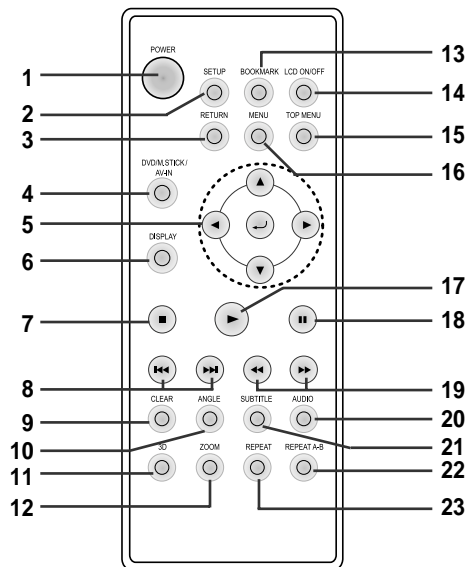

1. Touche DVD POWER

2. Touche SETUP

- Affiche le menu des réglages du lecteur DVD.

3. Touche RETURN

- Affiche le menu précédent.

4. Touche DVD/M.STICK/AV-IN

5. Touches ENTER (enter)/DIRECTION (UP/DOWN ou LEFT/RIGHT)

- Cette touche fait office d'un interrupteur à bascule.

6. Touche DISPLAY

- Affiche le mode du disque en cours.

7. STOP

- Interrompt la lecture d'un disque.

8. Touches SKIP

- Sert à sauter des titres, des chapitres ou des pistes.

9. Touche CLEAR

- Sert à faire disparaître les menus ou les affichages d'état.

10. Touche ANGLE

- Donne accès à divers angles de la caméra sur un DVD.

11. Touche 3D

12. Touche ZOOM

13. Touche BOOKMARK

14. Touche LCD ON/OFF

15. Touche TOP MENU

- Affiche le menu du disque DVD
- Lorsqu'un CD est chargé et qu'on appuie sur cette touche, le lecteur DVD bascule sur le mode INTRO. Ce mode vous permet d'écouter le début de chaque piste pendant 10 secondes.

16. Touche MENU

- Affiche le menu du disque.

17. Touche PLAY

- Démarre la lecture d'un disque.

18. Touche PAUSE/STEP

- Interrompt la lecture d'un disque.

19. Touches SEARCH

- Permet d'effectuer des recherches en avant et en arrière.

20. Touche AUDIO

- Donne accès à diverses fonctions audio d'un disque.

21. Touche SUBTITLE

22. Touche REPEAT A-B

- Sert à indiquer un segment à répéter entre les points A et B.

23. Touche REPEAT

- Permet de reprendre la lecture d'un titre, d'un chapitre, d'une piste ou d'un disque.

Connexion des écouteurs

Vous pouvez relier des écouteurs au moyen d'une mini-fiche stéréophonique (non fournie) à la prise ÉCOUTEURS. Ce lecteur est doté de deux prises pour les écouteurs.

Comment utiliser les écouteurs

1. Insérez la fiche des écouteurs dans la prise ÉCOUTEURS du lecteur DVD.
 - Ceci est une mini-fiche stéréophonique.

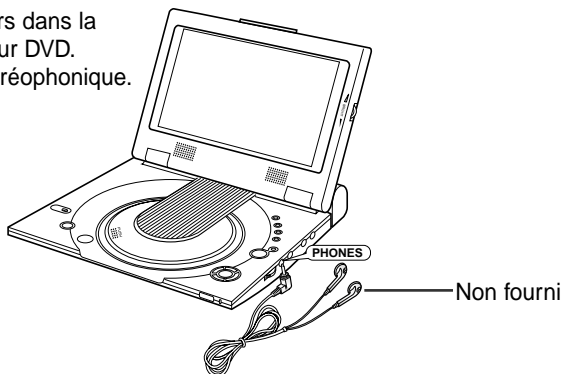

IMPORTANT!

- Baissez complètement le volume des écouteurs avant de les brancher.

Mise en garde

- Une fois les écouteurs reliés au lecteur DVD, les haut-parleurs sont désactivés.

2. Rajuster le volume à l'aide du rotateur de VOLUME.

Connexion à un appareil externe (sélection d'entrée)

Ce lecteur DVD vous permet de regarder des vidéos en provenance de votre magnétoscope ou de votre caméscope.

Connexion à un moniteur externe

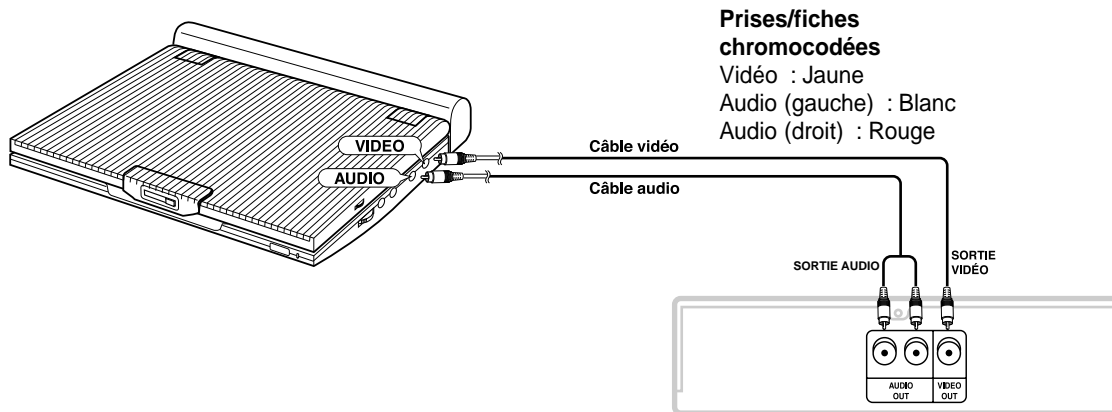

Magnétoscope ou tout autre appareil équipé de connecteurs de sortie.

IMPORTANT!

- Mettez toujours le lecteur DVD ou tout autre appareil hors tension avant de brancher des câbles.
- Reportez-vous au guide d'utilisation de l'appareil utilisé pour obtenir plus de détails.

Connexion à un téléviseur

Pour bénéficier d'une image à haute résolution, servez-vous d'un téléviseur doté d'une entrée S-Vidéo et branchez-y votre lecteur DVD à l'aide d'un câble S-Vidéo.

- Mettez toujours le lecteur DVD et le téléviseur hors tension avant de brancher des câbles.

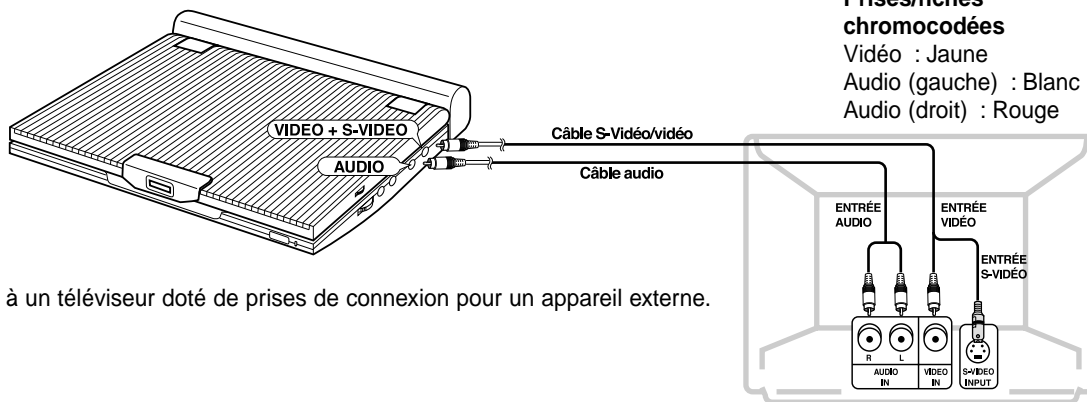

Connexion à un téléviseur doté de prises de connexion pour un appareil externe.

Prises/fiches chromocodées

Vidéo : Jaune
 Audio (gauche) : Blanc
 Audio (droit) : Rouge

Mise en garde

- Si vous souhaitez regarder des vidéos uniquement sur votre téléviseur, assurez-vous de fermer le panneau d'affichage de votre lecteur DVD. L'affichage du vidéo se poursuivra, mais la transmission du son aux haut-parleurs sera interrompue.
- Une fois le panneau fermé, utilisez la télécommande pour effectuer les réglages du lecteur DVD.
- Pour économiser l'affichage à cristaux liquides, appuyez sur la touche LCD ON/OFF. L'écran s'éteint alors.

Pour visualiser des vidéos sur un téléviseur

1. Mettez le téléviseur sous tension
2. Sélectionnez l'entrée TV ("AV" ou "VIDÉO") sur laquelle vous avez branché le lecteur DVD.
3. Allumez le lecteur DVD et démarrez la lecture.

Connexion à une chaîne stéréophonique

Pour bénéficier d'une sonorité accrue, reliez votre lecteur DVD à un composant audio.

Lecture sur 2 canaux audio

■ Connexion analogue

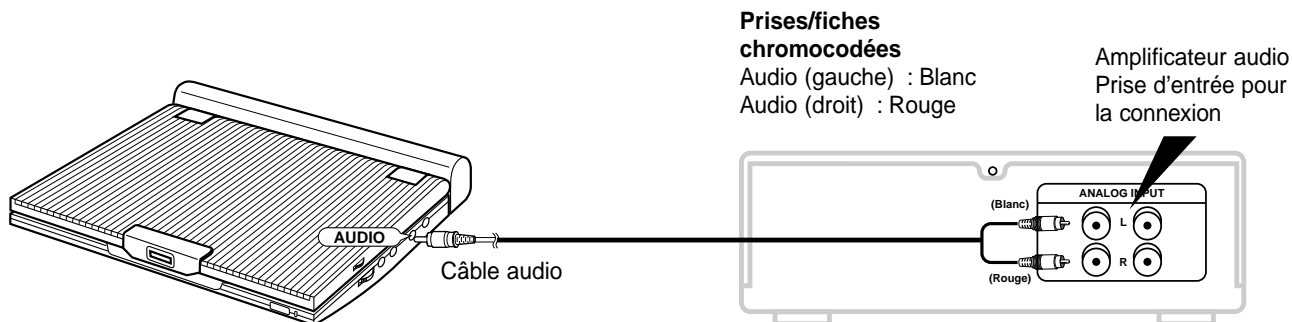

NOTE:

- Avant d'effectuer la connexion à un composant audio, mettez l'option "Comp. Dynamique" en position "Non". (voir p. 54)

Connexion á une chaîne stéréophonique

- Sortie numérique
Sortie numérique optique

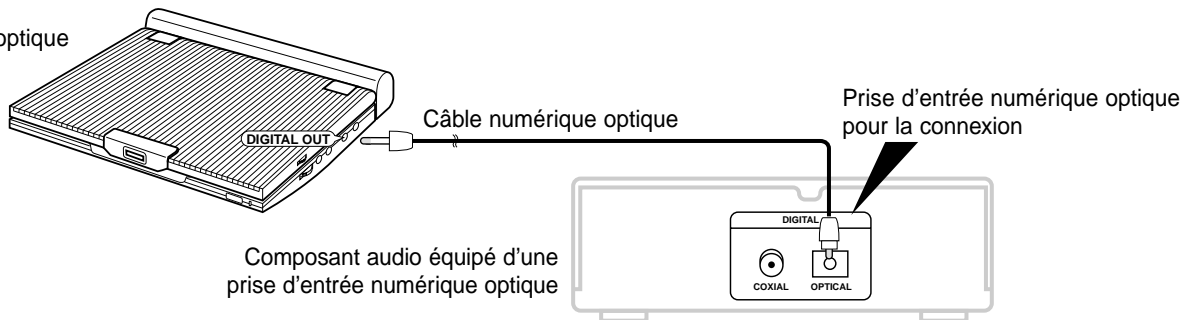

Une fois les connexions établies:

1. Réglez "Sortie Numérique" sur "PCM" (voir p. 54) dans la fenêtre "PARAMÈTRES AUDIO".

- Connexion numérique à un composant audio ou lecteur MD sans décodeur Dolby Digital
- CD audio ou CD vidéo
Passez le disque en mode Audio que vous aurez réglé sur "Gauche" ou "Droite". Dans le cas d'une connexion numérique, le rendu sonore des pistes audio encodées en DTS sera toujours brouillé.
- Disque DVD
Avant de passer un disque encodé en audio PCM linéaire, établissez d'abord une connexion numérique comme illustrée ci-dessus.

Enregistrement d'un CD sur un lecteur MD avec une connexion numérique

Lorsque vous établissez une connexion numérique à un lecteur MD en vue d'enregistrer le contenu d'un CD, il se peut que les numéros de piste du MD ne correspondent pas à celles du CD.

NOTE:

N'utilisez que le câble numérique optique destiné à être utilisé avec le lecteur DVD portable.

Connexion à une chaîne stéréophonique

Lecture de disques avec encodage Dolby Digital (5.1 canaux) et audio DTS

- Réjouissez-vous dans une ambiance remplie de sons enveloppants. Pour cela, connectez à la prise numérique optique de votre lecteur DVD un processeur ou un amplificateur numérique doté d'un décodeur Dolby Digital/DTS Surround.
- Lorsque vous utilisez le décodage DTS Digital Surround, assurez-vous de sélectionner l'option "Audio DTS" dans la fenêtre du menu des disques ou celle du réglage des fonctions.

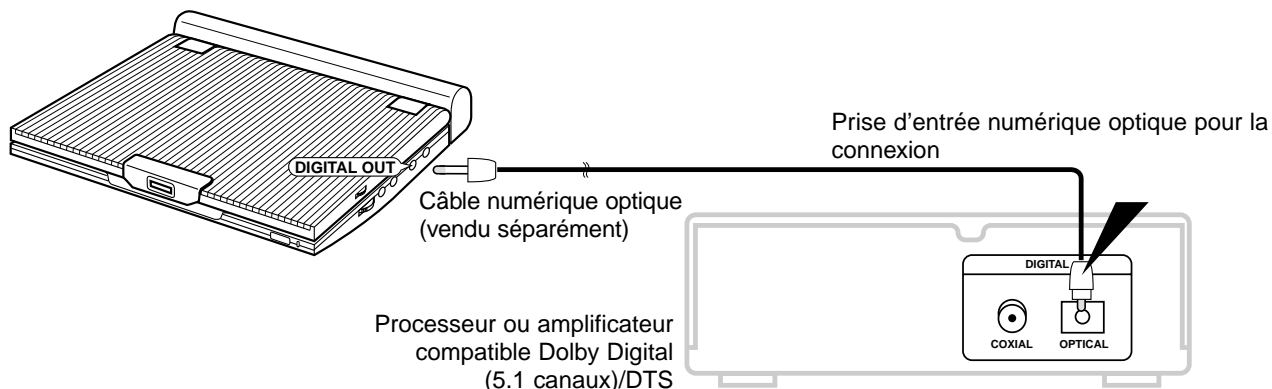

Une fois les connexions établies :

1. Réglez "Sortie Numerique" sur "Bistream" ou flux binaire (voir p. 54) dans la fenêtre "PARAMÈTRES AUDIO".

Mise en garde

- Pour passer des disques DTS, il faut que vous disposiez d'un processeur ou d'un amplificateur DTS.
- Si ce processeur ou cet amplificateur n'est pas muni d'une prise d'entrée numérique, il vous est impossible d'établir une connexion numérique.
- Pour de plus amples renseignements à ce sujet, reportez-vous au guide d'utilisation du processeur ou de l'amplificateur.

Utilisation de l'adaptateur CA

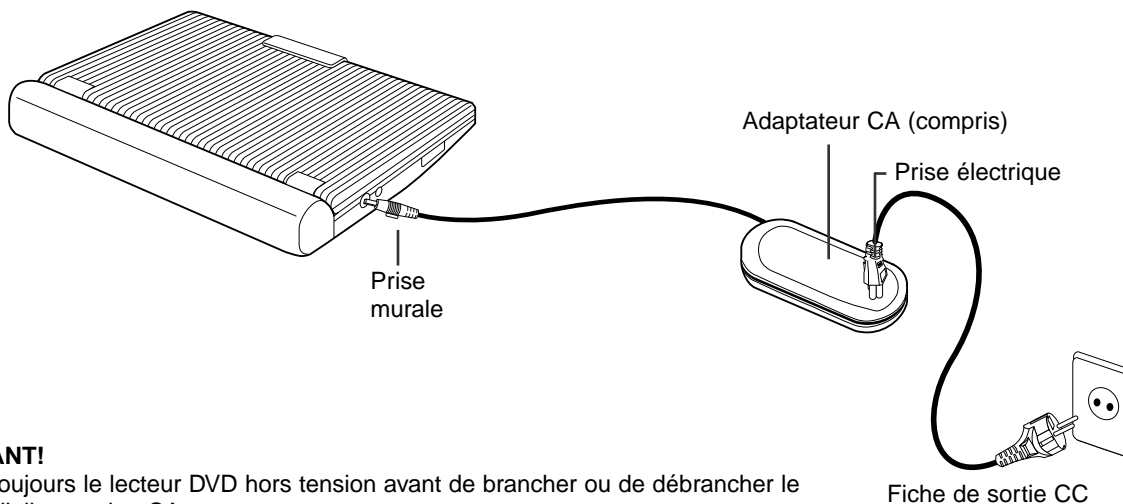

IMPORTANT!

- Mettez toujours le lecteur DVD hors tension avant de brancher ou de débrancher le cordon d'alimentation CA.
- Assurez-vous de n'utiliser que l'adaptateur CA. Sinon, vous risquez d'endommager le lecteur DVD.
- Si l'adaptateur CA est utilisé pendant des périodes prolongées, celui-ci pourra se réchauffer.
Cela est tout à fait normal et n'est donc aucunement inquiétant.
- Débranchez toujours l'adaptateur quand vous n'en avez pas besoin.
- Rangez l'adaptateur à l'abri du froid, de l'humidité et de la poussière. Sinon, cela pourrait présenter un risque d'incendie ou d'électrocution.

Avertissement

- Utilisez seulement l'adaptateur CA fourni avec ce lecteur DVD.

Utilisation de l'adaptateur CA

IMPORTANT!

- Mettez toujours le lecteur DVD hors tension avant de brancher ou de débrancher l'adaptateur CA.
- Le bloc-piles ne se recharge pas pendant que le lecteur DVD est en fonctionnement. Pour recharger le bloc-piles, mettez le lecteur hors tension.
- Avant de remettre le bloc-piles, assurez-vous qu'il est entièrement vidé. Lorsque vous l'utiliserez à nouveau, rechargez-le d'abord et continuez à le recharger environ tous les six mois.

Mise en garde

- Le bloc-piles se réchauffe pendant sa sollicitation ou son rechargement. Cela est tout à fait normal et n'est aucunement inquiétant.
- Si le voyant de rechargement clignote rapidement ou ne s'allume pas en rouge, ne soyez pas inquiet.

NOTE:

Connexion du bloc-piles à l'adaptateur CA :

- Pour recharger le bloc-piles du lecteur DVD, mettez celui-ci hors tension et branchez-y l'adaptateur.

Durée de rechargement : approx. 3,5 heures

- Cette durée peut être plus importante si le rechargement est effectué dans un endroit où il fait froid.

Durée de lecture ininterrompue (avec bloc-piles entièrement chargé et haut-parleurs mis en marche) : approx. 2,5 heures

- La valeur de la durée de lecture ininterrompue est donnée comme référence de la durée de lecture maximale, la luminosité de l'écran étant réglée sur "moyenne".
- La durée de lecture peut être raccourcie selon le disque utilisé, la température ambiante, l'état du bloc-piles et les dimensions des haut-parleurs.

Recours au bloc-piles

IMPORTANT!

- Lorsque vous insérez un bloc-piles, assurez-vous qu'il est bien mis en place. Sinon, votre lecteur DVD pourra ne pas fonctionner correctement.

Rechargement du bloc-piles

Utilisez l'adaptateur CA (compris) pour recharger le bloc-piles.

- Avant de procéder au rechargement, assurez-vous que le bloc-piles est bien mis en place.

1. Branchez le cordon d'alimentation CA sur la prise de l'adaptateur CA (①).
2. Branchez l'autre extrémité du cordon sur une prise CA murale (②).
3. Branchez le cordon d'alimentation CC sur la prise d'entrée CC située à gauche du lecteur DVD (③).

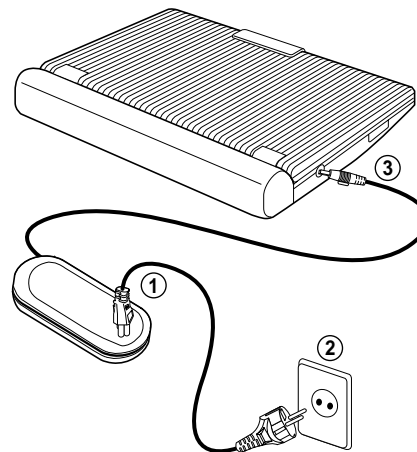

Clignotement – durée	Taux de chargement
Une fois par seconde	Moins de 50%
Deux fois par seconde	50%~75%
Trois fois par seconde	75%~90%
Le voyant cesse de clignoter et demeure allumé en continu	90%~100%
Le voyant s'allume et s'éteint alternativement pendant une seconde	Une erreur est survenue : réinsérez le bloc-piles et le cordon CC.

Voyant lumineux de rechargement

- Le voyant clignote en vert pendant le rechargement.
- Lorsque le bloc-piles est entièrement rechargé, le voyant cesse de clignoter et demeure allumé en vert.

Indicateur du niveau des piles

• Cet indicateur affiche le niveau d'énergie restante dans le bloc-piles:

- a. entièrement chargé
- b. déchargé de 20 à 40%
- c. déchargé de 40 à 80%
- d. entièrement déchargé (clignote)
(Le lecteur DVD s'éteindra en quelques secondes ; remplacez les piles aussitôt que possible.)

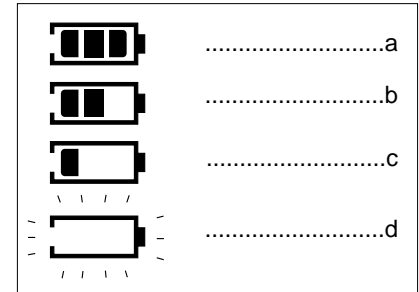

* La durée de lecture est fonction de la température ambiante et des conditions environnementales. Elle sera réduite dans un endroit très froid. La durée de lecture ininterrompue, indiquée dans le guide d'utilisation, a été évaluée avec un bloc-piles entièrement chargé et à une température de 25°C. Étant donné que la température ambiante peut différer selon les conditions environnementales dans lesquelles vous utilisez votre lecteur DVD, il est fort probable que la durée réelle ne correspond pas à celle indiquée dans le guide d'utilisation.

Chargement d'un disque DVD

1. Lorsque vous branchez le lecteur et que vous appuyez sur la touche POWER pour la première fois, cet écran s'affiche:
Appuyez sur les touches UP/DOWN pour sélectionner la langue souhaitée, puis appuyez sur la touche ENTER.
(Cet écran ne s'affiche que lorsque vous mettez le lecteur sous tension pour la toute première fois.)
2. Appuyez sur la touche OPEN (déverrouillage) pour ouvrir le couvercle de la platine.
 - Le couvercle s'ouvre à un angle d'environ 60 degrés.
 - Ne forcez pas l'ouverture du couvercle au-delà de cet angle, car cela risque de l'endommager.
3. Posez le disque délicatement sur la platine.
 - Lorsque le disque est bien en place, vous entendez et ressentez un déclic.

Mise en garde

- Assurez-vous que l'étiquette du disque est orientée vers vous.

4. Fermez le couvercle et appuyez sur la zone repérée par la mention "PUSH" (pousser) jusqu'à ce que vous entendiez un déclic.

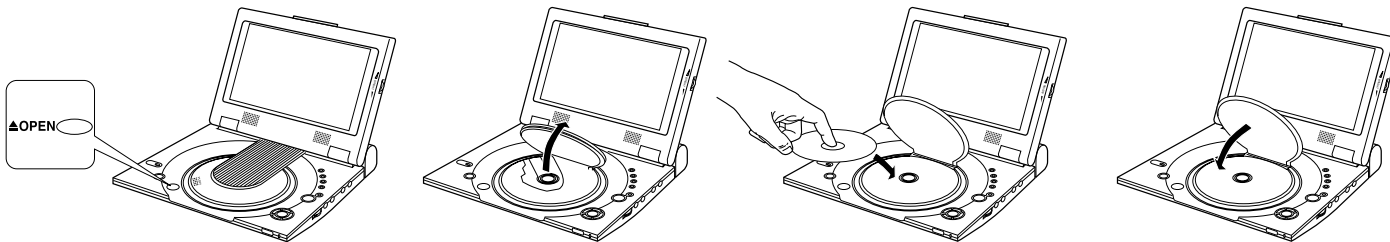

IMPORTANT!

- Vérifiez que le disque est correctement mis en place. Sinon, vous risquez d'endommager le disque et le lecteur DVD.
- Si le disque est introduit à l'envers ou que le numéro de région du DVD n'est pas pris en charge, le symbole, Pas de Disque apparaîtra à l'écran.

NOTE:

- Ne sortez pas le disque tant que le lecteur n'est pas complètement arrêté.
- Appuyez sur la touche POWER pendant une seconde pour mettre l'appareil hors tension.

SELECT MENU LANGUAGE

English
 Français
 Deutsch
 Español
 Italiano
 Nederlands

Utilisation de la télécommande

Mise en place de la pile dans la télécommande

1. Retirez le volet du compartiment de la pile dans le sens de la flèche.
 2. Insérez la pile au lithium dans le compartiment, puis remplacez le volet.
- Lorsque vous insérez la pile, tenez compte des polarités. Appariez les signes positif (+) et négatif (-) de la pile avec ceux indiqués dans le compartiment. Si la pile est insérée du mauvais côté, il y a de fortes chances que votre télécommande ne fonctionne pas.

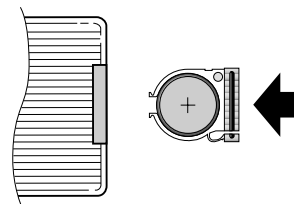
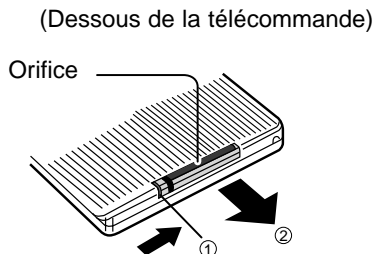

Rayon de fonctionnement de la télécommande

IMPORTANT!

Ne soumettez pas la télécommande à des coups ou à de fortes vibrations. Tenez la télécommande à l'abri de l'eau et de l'humidité.

Mise en garde

- Il se peut que la télécommande ne fonctionne pas après que vous avez remplacé la pile. Si tel est le cas, retirez la pile et réinsérez-la cinq minutes plus tard.
- Si le télécapteur du lecteur DVD est exposé aux rayons directs du soleil ou se trouve sous un éclairage artificiel très intense, il y a de fortes chances que la télécommande ne fonctionne pas. Essayez de faire fonctionner la télécommande dans un endroit sombre.
- Retirez la pile si vous n'utilisez pas la télécommande pendant de longues périodes.

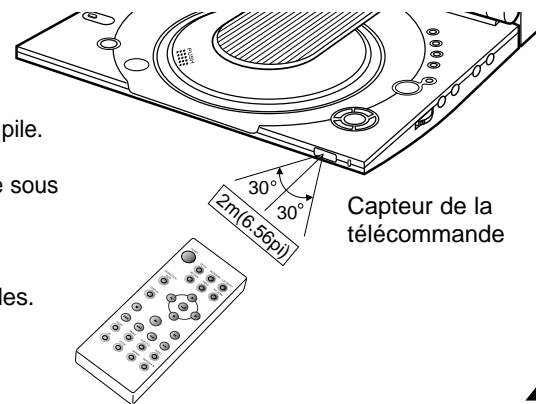

Visualisation d'un vidéo sur un appareil externe

Suivez les étapes ci-dessous pour visualiser des vidéos au moyen d'un magnétoscope, d'un caméscope relié à votre lecteur DVD.

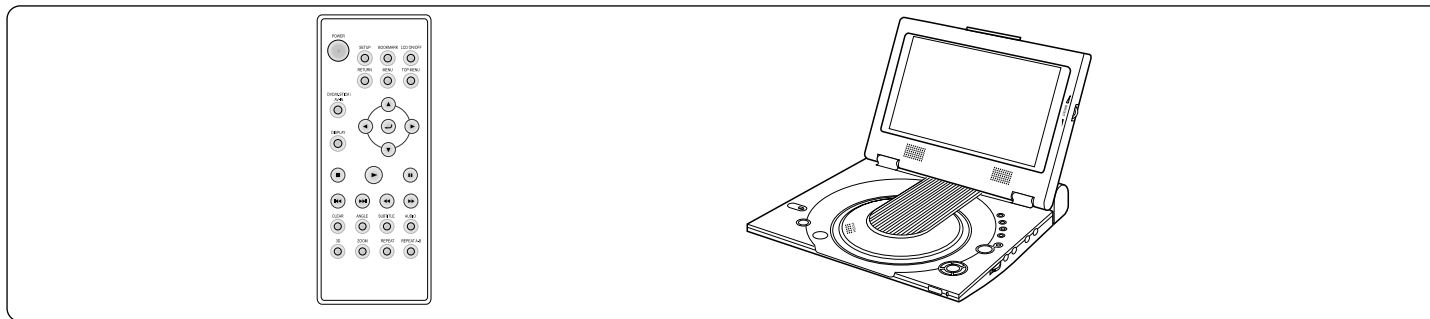

Visualiser un vidéo avec un appareil externe

1. Connectez l'appareil externe selon les directives données à la page 17.
2. Mettez l'appareil externe sous tension.
3. Mettez le lecteur DVD sous tension.
4. Appuyez sur la touche DVD/M.STICK/AV-IN pour activer le mode AV-IN.
5. Appuyez sur la touche PLAY (lecture) de l'appareil externe.

Mise en garde

- Le lecteur DVD n'est pas alimenté en courant par cet appareil.
- Lorsque le lecteur DVD n'est pas utilisé, retirez toujours tous les câbles de connexion des prises audio et vidéo.
- Si le lecteur est en mode de réception et qu'il ne reçoit aucun signal pendant cinq minutes, il basculera automatiquement en mode d'attente.

L'effet des modes suivants sur le comportement du lecteur DVD:

- Si le lecteur est mis en mode PAUSE pendant plus de cinq minutes, il basculera automatiquement sur "ARRÊT".
- Si le lecteur est mis en mode ARRÊT pendant plus d'une minute, il basculera automatiquement sur "OUVERTURE/FERMETURE EN FONDU" (fade in/fade out).
- Si le lecteur est mis en mode OUVERTURE/FERMETURE EN FONDU (fade in/fade out) pendant plus de quatre minutes, le courant sera automatiquement coupé.

AV-IN

Utilisation des fonctions Recherche et Saut avant/arrière

La lecture étant en cours, vous avez la possibilité de rapidement parcourir un chapitre ou une piste ou encore utiliser la fonction Saut avant pour passer à la section suivante.

Recherche dans un chapitre ou une piste

- Lors de la lecture, appuyez sur la touche FWD SEARCH (recherche en avant) (▶▶) ou REV SEARCH (recherche en arrière) (◀◀) de la télécommande.
 - Appuyez sur la touche REVERSE (recherche en arrière) ou FORWARD SEARCH (recherche en avant) de la télécommande, puis appuyez-y à nouveau pour accélérer la recherche sur le disque DVD, VCD ou CD.

DVD	2X, 4X, 8X, 16X, 32X, 128X
VCD/CD	2X, 4X

Saut des pistes

- Lors de la lecture, appuyez sur la touche NEXT SKIP (sauter vers l'élément suivant) (▶▶▶) ou BACK SKIP (sauter vers l'élément précédent) (◀◀◀).
 - Lorsqu'un disque DVD est en lecture et que vous appuyez sur la touche NEXT SKIP, vous passez au prochain chapitre. Si vous appuyez sur la touche BACK SKIP (sauter vers l'élément précédent), vous revenez au début du chapitre. Lorsque vous appuyez à nouveau sur la même touche, vous passez au début du chapitre précédent.
 - Lorsqu'un disque DVD 2.0, un disque VCD 1.1 ou encore un disque CD est en lecture et que vous appuyez sur la touche NEXT SKIP (sauter vers l'élément suivant), vous passez à la prochaine piste. Si vous appuyez sur la touche BACK SKIP (sauter vers l'élément précédent), vous revenez au début de la piste. Lorsque vous appuyez à nouveau sur la même touche, vous passez au début de la piste précédente.
 - Si vous passez un VCD et que la lecture d'une piste dépasse un quart d'heure, appuyez sur la touche NEXT SKIP (sauter vers l'élément suivant). Cela vous permet de sauter un passage dont la lecture aurait duré cinq minutes. Si vous appuyez sur la touche BACK SKIP (sauter vers l'élément précédent), vous obtenez le même résultat que précédemment, c'est-à-dire que vous effectuez un saut de cinq minutes.

Utilisation des fonctions d'affichage

Lors de la lecture d'un DVD

- Le DVD étant en lecture, appuyez sur la touche DISPLAY (affichage) de la télécommande.
 - Les données actuelles telles que le titre, le sous-titre, le numéro du chapitre, le délai écoulé, le mode audio, l'angle et la reprise seront affichées.
 - Utilisez les touches UP/DOWN pour sélectionner l'élément souhaité, puis appuyez sur la touche ENTER.
 - Utilisez les touches UP/DOWN pour saisir le numéro du chapitre, puis appuyez sur la touche ENTER.
 - Pour définir l'heure de départ, effectuez votre sélection à l'aide des touches UP/DOWN/LEFT/RIGHT, puis appuyez sur la touche ENTER.
 - Utilisez les touches UP/DOWN pour modifier le sous-titre, ainsi que les valeurs du mode audio, de l'angle et de la reprise.
 - Pour vider l'écran, appuyez à nouveau sur la touche DISPLAY (affichage).

D'affichage	
Titre	01 / 04
Chapitre	08 / 13
Temps	00 : 00 : 17
Audio	ENG Dolby Digital 2 CH
Sous-Titre	Non
Angle	01 / 06
Repetition	Non
Instruction	Use UP/DOWN to navigate the list. Press ENTER to change the setting.

Lors de la lecture d'un VCD/CD

- Le DVD étant en lecture, appuyez sur la touche DISPLAY (affichage) de la télécommande.
 - Les données actuelles telles que le titre, le numéro de piste, le délai écoulé, le mode audio et la reprise seront affichées.
 - Utilisez les touches UP/DOWN pour sélectionner les éléments souhaités, puis appuyez sur la touche ENTER.
 - Pour définir l'heure de départ, effectuez votre sélection à l'aide des touches UP/DOWN/LEFT/RIGHT, puis appuyez sur la touche ENTER.
 - Utilisez les touches UP/DOWN pour modifier les valeurs de l'audio et de la reprise.
 - Pour vider l'écran, appuyez à nouveau sur la touche DISPLAY (affichage).

D'affichage	
Plage	01 / 03
Temps	00 : 00 : 01
Audio	Stereo
Repetition	Non
Instruction	Use UP/DOWN to navigate the list. Press ENTER to change the setting.

NOTE:

Qu'est-ce qu'un chapitre?

En général, chaque titre sur un DVD est divisé en plusieurs chapitres (structure rappelant celle des pistes sur un CD audio).

Qu'est-ce qu'un titre?

Un DVD peut comprendre plusieurs titres. Par exemple, si un disque contient quatre films, chacun d'entre eux est considéré comme un titre.

Lecture en reprise

Cette fonction vous permet de passer à nouveau une piste, un chapitre, un titre, une section déterminée (A-B) ou encore le contenu au complet du disque.

Lors de la lecture d'un DVD

1. Appuyez sur la touche REPEAT (reprise) de la télécommande. L'écran de la reprise apparaît.
2. Sélectionnez un titre ou un chapitre à l'aide des touches LEFT/RIGHT.
3. Appuyez sur la touche ENTER.
4. Afin de revenir au mode de lecture normal, appuyez une nouvelle fois sur REPRIS, puis sur les touches LEFT/RIGHT pour sélectionner Non. Ensuite, appuyez sur ENTER.

- Touche REPEAT A-B

- Appuyez sur la touche REPEAT A-B pour sélectionner le point de départ : (A)
- Appuyez sur la touche REPEAT A-B pour sélectionner le point de terminaison : (B)
- Afin d'annuler la lecture en reprise, appuyez sur la touche CLEAR ou une nouvelle fois sur la touche REPEAT (A-B).
Ensuite, appuyez sur Lecture pour reprendre le mode normal de la lecture.
- La fonction REPEAT A-B ne vous permet pas de définir le point B avant qu'au moins cinq secondes se soient écoulées à la suite de la définition du point A.

NOTE:

- Dans le cas d'un disque DVD, c'est la lecture d'un chapitre ou d'un titre qui est reprise ; dans le cas d'un CD ou d'un VCD, la reprise concerne une piste ou le disque en entier. Reportez-vous à la page 37 afin de connaître les détails sur la lecture en reprise pour le protocole MP3.
- Sur certains disques, la lecture en reprise pourrait ne pas fonctionner.
- Si le titre ou la piste est complété avant de marquer la fin (B), alors la fin du titre ou de la piste devient automatiquement (B).

DVD

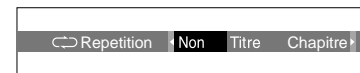

VCD/CD

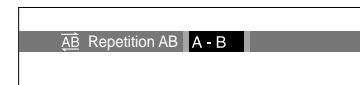
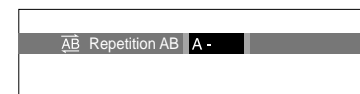

Sélection de la langue audio

Il vous est possible de sélectionner rapidement et facilement la langue souhaitée à l'aide de la touche AUDIO.

Utilisation de la touche AUDIO

1. Appuyez sur la touche AUDIO.
2. Utilisez les touches LEFT/RIGHT pour sélectionner la langue souhaitée pour le disque DVD en cours.
 - Les langues audio sont représentées sous forme de sigle.
3. Utilisez les touches LEFT/RIGHT pour sélectionner les options Stéréo, Gauche, Droite. (Pour les VCD/CD.)

DVD

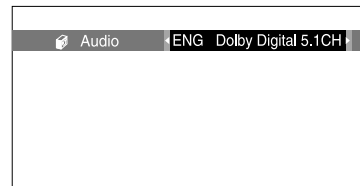

VCD/CD

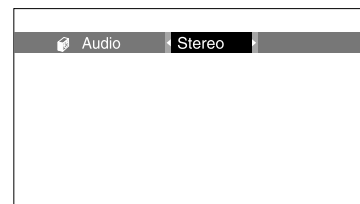

NOTE:

- Cette fonction dépend des langues d'encodage et pourrait ne pas fonctionner dans le cas de certains disques DVD.
- Un disque DVD peut renfermer jusqu'à huit langues audio.
- **Pour savoir comment obtenir la même langue audio chaque fois que vous passez un DVD;** lisez le chapitre "Configuration des langue" à la page 52.

Sélection de la langue du sous-titre

Il vous est possible de sélectionner rapidement et facilement le sous-titre souhaité à l'aide de la touche SUBTITLE.

Utilisation de la touche SUBTITLE

1. Appuyez sur la touche SUBTITLE.
2. Utilisez les touches LEFT/RIGHT pour sélectionner la langue souhaitée pour le sous-titre concerné.
3. Utilisez les touches UP/DOWN pour faire afficher ou ne pas faire afficher le sous-titre.
 - Normalement, les sous-titres ne sont pas affichés à l'écran.
 - Les langues des sous-titres sont représentées sous forme de sigle.



NOTE:

- Cette fonction dépend des langues d'encodage et pourrait ne pas fonctionner dans le cas de certains disques DVD.
- Un disque DVD peut renfermer jusqu'à trente-deux langues destinées aux sous-titres.
- **Pour savoir comment obtenir la même langue pour les sous-titres chaque fois que vous passez un DVD;** lisez le chapitre "Configuration des langues" à la page 52.

Modification de l'angle de la caméra

Dans le cas où un DVD présente une même scène sous divers angles, vous pourriez vous prévaloir de la fonction Angle.

Utilisation de la touche ANGLE

Appuyez sur la touche ANGLE pour voir si le symbole () représentant des angles s'affiche dans le coin supérieur gauche de l'écran.

1. Si tel est le cas, appuyez sur la touche ANGLE. Une icône vous permettant de sélectionner des angles s'affiche alors dans le coin supérieur gauche de l'écran.
2. Utilisez les touches LEFT/RIGHT pour sélectionner l'angle d'écran souhaité.
3. Pour annuler cette fonction, appuyez à nouveau sur la touche ANGLE.

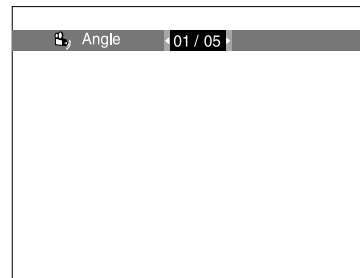

Utilisation de la fonction Signets

Cette fonction vous permet de sélectionner des passages sur un DVD ou un VCD pour une lecture ultérieure.

Utilisation de la fonction Signets (DVD/VCD)

1. Le DVD étant en lecture, appuyez sur la touche BOOKMARK de la télécommande.
Les icônes représentant des signets s'affichent à l'écran.
2. Utilisez les touches LEFT/RIGHT pour déplacer le curseur vers l'icône désirée.
3. Une fois la scène désirée atteinte, appuyez sur la touche ENTER.
L'icône en question se transforme alors en un chiffre (1, 2, ou 3).
4. Appuyez sur la touche BOOKMARK pour éteindre l'affichage.

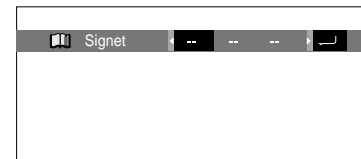

Rappel d'une scène indiquée par un signet

1. Le DVD étant en lecture, appuyez sur la touche BOOKMARK de la télécommande.
2. Utilisez les touches LEFT/RIGHT pour sélectionner la scène en question.
3. Appuyez sur la touche PLAY (lecture) pour sauter vers cette scène.

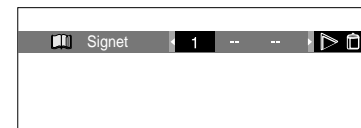

Suppression d'un signet

1. Le DVD étant en lecture, appuyez sur la touche BOOKMARK de la télécommande.
2. Appuyez sur la touche LEFT/RIGHT pour sélectionner le chiffre du signet à supprimer.
3. Appuyez sur la touche CLEAR pour supprimer ce chiffre.
Appuyez sur la touche BOOKMARK pour éteindre l'affichage.

NOTE:

- Il est possible de marquer jusqu'à trois scènes à l'aide d'un signet.
- Sur certains disques, le marquage par signet pourraient ne pas fonctionner.

Utilisation des fonctions Zoom et Son 3D

Utilisation de la fonction Zoom (DVD/VCD)

1. Dans le mode Lecture ou Pause, appuyez sur la touche ZOOM de la télécommande. Un carré apparaît à l'écran.
2. Utilisez les touches UP/DOWN ou LEFT/RIGHT pour sélectionner la section de l'écran que vous désirez agrandir ou réduire.
3. Appuyez sur la touche ENTER.
 - Appuyez sur ENTER pour effectuer un zoom avant 2X/4X/2X/dans l'ordre normal (DVD).
 - Appuyez sur ENTER pour effectuer un zoom avant 2X/dans l'ordre normal (VCD).

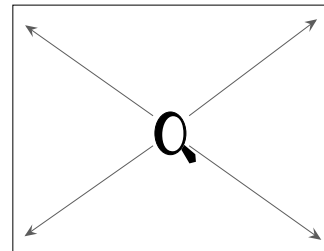

Utilisation de la fonction Son 3D

L'effet ambiophonique simulé est fonction du contenu des disques. Si vous connectez le lecteur DVD à votre chaîne stéréophonique, vous obtiendrez une meilleure qualité du son tout en bénéficiant d'un effet ambiophonique.

Cette fonctionnalité est très utile lorsque vous reliez votre lecteur DVD avec une chaîne stéréo à deux canaux à l'aide d'une prise de sortie analogue.

(La fonction Son 3D n'est pas disponible pour les disques encodés en LPCM ou en DTS. Lorsque la SORTIE NUMÉRIQUE ou MPEG-2 est réglée sur FLUX BINAIRE dans le menu des RÉGLAGES, cette fonction est désactivée.)

1. Appuyez sur la touche 3D à tout moment au cours de la lecture. Le symbole associé à la fonction Son 3D apparaît à l'écran.
(Vérifiez que l'option SORTIE NUMÉRIQUE est réglée sur PCM.)
2. Appuyez sur les touches UP/DOWN pour désactiver la fonction Son 3D.

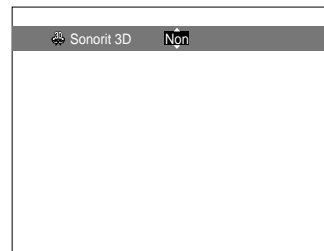

NOTE:

- La fonction Son 3D n'est disponible que pour les disques encodés en DOLBY SURROUND ou DOLBY DIGITAL. Toutefois, quelques-uns de ces disques ne renferment pas de signaux sonores pour canal arrière.
- Sur certains disques, les fonctions Zoom et Son 3D pourrait ne pas fonctionner.

Lecture des disques MP3









Lorsqu'on insère un CD MP3 dans le lecteur DVD, ce dernier commence à lire le premier fichier audio du premier dossier.

Utilisation de la fonction Lecture MP3

- Appuyez sur ARRÊT pour interrompre la lecture du premier fichier, puis appuyez sur la touche GAUCHE pour afficher le dossier des fichiers musicaux à droite de l'écran. Vous pouvez afficher un maximum de sept dossiers à la fois.
Si un CD contient plus de sept dossiers, appuyez sur les touches UP/DOWN pour les fairevenir à l'écran.
- Utilisez les touches UP/DOWN pour sélectionner le dossier souhaité, puis appuyez sur ENTER. Utilisez à nouveau les touches UP/DOWN pour sélectionner un fichier musical et appuyez sur ENTER pour démarrer la lecture.

NOTE:

- Appuyez sur la touche REPEAT pour écouter un morceau plusieurs fois.
- Appuyez à nouveau sur la touche REPEAT pour écouter tous les morceaux plusieurs fois.
- Appuyez encore une fois sur la même touche pour annuler le mode de la lecture répétée.

01 song		00 : 22 Off	
7 Folders	12 Files		
 music 1	01 song		
 music 2	02 song		
 music 3	03 song		
 music 4	04 song		
 music 5	05 song		
 music 6	06 song		
 music 7	07 song		
Instruction		Use UP/DOWN to navigate the list. Press ENTER to change the setting.	

Lecture de MP3

Lecture de CD-R/Memory Stick/MP3

Pour la lecture de disques CD-R/MP3, veuillez-vous reporter aux conseils relatifs au CD-R, puis lisez les commentaires ci-dessous :

- **Les fichiers MP3 doivent être enregistrés avec le format ISO 9660 ou JOLIET.**

Le format ISO 9660 et les fichiers MP3 Joliet sont compatibles avec les systèmes d'exploitation DOS et Windows de Microsoft, ainsi qu'avec le système Mac d'Apple. Ces deux formats sont les plus couramment utilisés.

- **Attribuez aux fichiers MP3 un nom ne dépassant pas 8 caractères et accompagné d'une extension fichier ".mp3".**

Le format courant est : Titre.mp3. Lors de la création du titre, vérifiez que vous lui attribuez 8 caractères ou moins, sans espace et évitez d'y inclure des caractères spéciaux comme (.,/\,=,+).

- **Lors de l'enregistrement des fichiers MP3, utilisez un transfert de décompression d'un débit minimum de 128 Kbps.**

La qualité sonore des fichiers MP3 dépend principalement du taux de compression ou de décompression choisi. L'obtention d'un CD audio de bonne qualité sonore nécessite une fréquence d'échantillonnage analogique/numérique (conversion sous un format MP3) à une fréquence entre 128 Kbps et 160 Kbps. Choisir des fréquences plus élevées (192 Kbps ou plus) donnera rarement de meilleurs résultats. A l'inverse, les fichiers comportant des fréquences d'échantillonnage inférieures à 128 Kbps ne seront pas correctement lus.

- **N'essayez pas d'enregistrer des fichiers MP3 protégés par des droits d'auteur.**

Certains fichiers sont sécurisés afin d'éviter toutes copies illégales. Ils sont de types suivants : Windows Media™ (marque déposée de Microsoft Inc) et SDMI™ (marque déposée de la SDMI Foundation). Leur copie est impossible.

- **Votre lecteur DVD ne gère qu'un seul niveau de répertoire des fichiers. Il vous faut donc :**

- sauvegarder tous vos fichiers MP3 enregistrés dans le répertoire racine du disque ;
- et/ou créer des dossiers individuels par artiste ou type de musique (par exemple, classique, rock, jazz, etc.)

- **Important :** Les recommandations ci-dessus n'offrent aucune garantie quant à la bonne restitution des enregistrements MP3 ou n'en certifient pas la qualité sonore.

Vous noterez que certaines des technologies et méthodes d'enregistrement de fichiers MP3 sur CD-R n'offrent pas une restitution optimale sur le lecteur DVD (altération de la qualité sonore et dans certains cas, impossibilité de lecture des fichiers).

La carte Memory Stick

Que signifie le terme Memory Stick?

La carte Memory Stick s'agit d'un nouveau support de mémoire IC (circuits intégrés) en forme de barrette qui, malgré sa capacité de stockage bien au-delà d'une disquette ordinaire, est à la fois compact, portable et polyvalent.

La carte Memory Stick se prête facilement aux échanges de données numériques sur tous les dispositifs compatibles avec la norme "Memory Stick".

Étant amovible, la carte "Memory Stick" s'utilise également comme support de stockage externe.

La carte Memory Stick existe deux types de "Memory Stick".

L'un est la version ordinaire, tandis que l'autre, la version "MagicGate" protégée par le droit d'auteur.

"MagicGate" est une technologie de protection numérique des droits d'auteur, recourant au chiffrement des données.

1. MagicGate Memory Stick

Peut être utilisé pour le stockage tant des données protégées contre le copiage que des données ordinaires.

2. Memory Stick

Peut être utilisé pour le stockage des données ordinaires.

NOTE:

Les cartes MagicGate Memory Sticks pour les données protégées contre le copiage ne peuvent pas être utilisées sur cet appareil.

La carte Memory Stick

Précautions à observer lors du maniement de la carte Memory Stick

1. Vous risquez d'endommager les données lorsque vous:
 - Retirez la carte de mémoire ou que vous coupez le courant pendant que les fonctions DPM (gestionnaire de photos numériques) ou DAM (gestionnaire de données audio numériques) sont activées.
 - Utilisez la mémoire dans une zone exposée à l'électricité statique ou aux parasites d'origine électrique.
2. Les cartes Memory Stick peuvent seulement être lues sur cet appareil. L'écriture n'est pas possible.
3. Ne collez jamais d'autres étiquettes sur l'espace prévu à cet effet, à part celles qui sont fournies avec le produit.
4. Placez l'étiquette de manière à ce qu'elle ne dépasse pas l'espace qui lui est réservé.
5. Lorsque vous déplacez ou rangez la carte, utilisez toujours l'étui de rangement.
6. Veuillez à ne pas toucher le connecteur de la carte avec les doigts ou un objet métallique.
7. Ne pliez, ni ne cognez, ni ne laissez tomber la carte.
8. Ne désassemblez ni ne modifiez la carte.
9. Assurez-vous de ne pas mouiller la carte.

La carte Memory Stick

Précautions à observer lors de l'insertion et du retrait de la carte Memory Stick

1. Veuillez à bien insérer la carte dans son logement jusqu'à ce que vous entendiez un déclic. Sinon, la mémoire ne fonctionnera pas.
2. Si vous retirez la carte par inadvertance ou que vous coupez l'électricité pendant que les fonctions DPM (gestionnaire de photos numériques) ou DAM (gestionnaire de données audio numériques) sont activées, vous risquez d'endommager les données.
3. Pour retirer la carte lors du fonctionnement de l'appareil, reportez-vous en page 44.

Formatage de la carte Memory Stick

1. Ne formatez jamais la carte sur votre ordinateur. Au cas où vous la formateriez sur un ordinateur, vous ne pourriez plus l'utiliser sur les périphériques compatibles avec la technologie Memory Stick.
2. Lorsque vous souhaitez formater une carte, utilisez un dispositif compatible avec Memory Stick. (À noter : le formatage effacera toutes les données stockées sur la carte.)
3. Si vous utilisez une carte formatée sur un ordinateur ou que vous initialisez une carte dans un appareil photo doté d'un port USB, le bon fonctionnement de la mémoire ne sera plus garanti.
4. Veuillez à ne pas optimiser la carte depuis un ordinateur tournant sous un des systèmes d'exploitation de Windows. La vie utile de la carte s'en trouvera raccourcie.
5. Veuillez à ne pas comprimer les données stockées sur la carte. Cet appareil n'effectue pas la lecture des fichiers comprimés.

Compatibilité logicielle

1. Selon le type de logiciel utilisé, la taille d'une image fixe peut augmenter à l'ouverture du fichier.
2. Selon l'application logicielle utilisée, il se peut que seule la première trame (en format timbre-poste) d'un fichier d'images animées soit affichée.
3. Si vous désirez afficher un fichier d'image modifié à l'aide d'un logiciel de traitement d'images, le fichier ne s'ouvrira pas si le format en a été changé.

La carte Memory Stick

Fonctions du Memory Stick applicables au DPM et DAM

Élément	DPM (gestionnaire de photos numériques)	DAM (gestionnaire de données audio numériques)
Format de fichier	Image JPEG (* .jpg)	fichier musical MP3 (* .mp3)
Pleine taille	<ol style="list-style-type: none"> 1. Tous les fichiers en format JPEG dont la résolution est inférieure à 1600 x 1200 peuvent être lus dans DPM. 2. Dans le cas des fichiers JPEG sans images en format timbre-poste, le message "Format timbre-poste non disponible" s'affichera dans la vue Timbres-poste. Toutefois, il est possible de visualiser ces images dans la fenêtre Vue de clichés. 	- Taille de fichier illimitée
Compatibilité	<ol style="list-style-type: none"> 1. Des fichiers d'images fixes comportant l'extension ".jpg" et enregistrés à l'aide d'un caméscope ou appareil photo numériques dotés de la fonction Memory Stick 2. Des images JPEG stockées sur une carte Memory Stick utilisant un adaptateur Memory Stick pour PC 3. Les fichiers d'image, qui ont été enregistrés en format JPEG sur un CD-R/RW à l'aide d'un graveur de CD sur un PC, doivent être stockés dans un des formats de répertoire suivants (n'écrivez les noms de répertoire qu'en majuscules): <ol style="list-style-type: none"> 1) \DCIM\<dir>*.jpg 2) \PREVIEWS\<dir>*.jpg 3) \IMAGES\<dir>*.jpg 4) *.jpg <ul style="list-style-type: none"> - La taille de chaque <répertoire> ne doit pas dépasser 50Mo. [Scénario 1), 2), 3]] - En cas de stockage dans le répertoire racine [scénario 4], la taille de celui-ci ne doit pas non plus dépasser 50Mo. 	La lecture de tous les fichiers en format MP3 téléchargés depuis un PC ou un assistant numérique personnel (PDA) vers la carte Memory Stick (* .mp3), ainsi que de tous les fichiers MP3 enregistrés sur cette dernière, est prise en charge.
Fonctions principales	Répertoires pris en charge <ul style="list-style-type: none"> •DPM Memory Stick -DCIM\<dir>*.jpg •DPM CD photos (Compatible avec les CD d'images de Kodak, de Fuji, d'Qss [Noritux] et de Konica) 	Les fichiers dont le format ne correspond pas à la norme MP3 ne peuvent pas être lus, quoiqu'il soit possible de les afficher dans DAM.

Lecture de fichiers dans DAM (gestionnaire de données audio numériques)

Lecture MP3

1. Appuyez sur Arrêt (stop) si l'appareil est en mode Lecture (play).
2. Appuyez sur la touche M.STICK de la télécommande et l'écran du côté droit s'affichera.
3. Insérez la carte Memory Stick contenant des fichiers MP3 dans le logement "Memory Stick".
4. Appuyez sur les touches UP ou DOWN de la télécommande pour sélectionner le DIGITAL AUDIO MANAGER, puis appuyez sur la touche ENTER.
 - Votre sélection est entourée d'une bordure jaune.
5. Utilisez les touches UP ou DOWN pour sélectionner le morceau de musique souhaité.
6. Appuyez sur la touche ENTER pour démarrer la lecture.
 - Appuyez sur la touche MENU afin de revenir au menu de départ.
 - Lorsqu'on appuie sur la touche PLAY/PAUSE durant la lecture d'un fichier MP3, la lecture reprendra à partir du début.
 - Lorsqu'on appuie sur la touche SKIP durant la lecture d'un fichier MP3, la lecture sautera au morceau suivant.

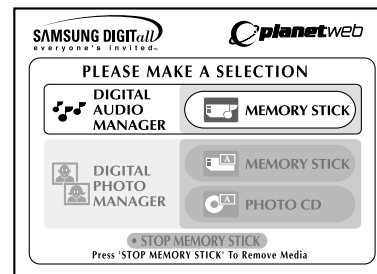

Commandes d'écran

1. FOLDER UP : sert à déplacer un fichier vers le haut.
 2. PLAYLIST : affiche la liste des fichiers lus ou à lire.
 3. INFO : affiche les détails sur le morceau de musique en lecture.
 4. EXIT : vous ramène au menu de départ.
 5. Affiche une brève description du morceau sélectionné.
 6. Affiche le titre du morceau en lecture
 7. Affiche la liste des dossiers et des fichiers MP3 stockés sur la carte Memory stick.
 8. Affiche le titre et le temps de lecture du morceau en cours dans la case de défilement.
- Si la touche Reprise est appuyée, l'écran affiche ce qui suit :
 - ↻ : Si l'on appuie sur la touche REPEAT, tous les fichiers MP3 du dossier en cours seront lus et relus dans l'ordre dans lequel ils apparaissent dans ce dossier.
 - ∞ : Lorsqu'on appuie une deuxième fois sur la touche REPEAT, la fonction Lecture aléatoire s'active. (Tous les titres MP3 dans la liste en cours sont passés une fois dans un ordre variable.)
 - ∞ : Lorsqu'on appuie une troisième fois sur la touche REPEAT, la fonction Lecture aléatoire en continu s'active. (Tous les titres MP3 dans la liste en cours sont passés et passés à nouveau dans un ordre variable.)
 - Lorsqu'on appuie une quatrième fois sur la touche REPEAT, la fonction Reprise est annulée.

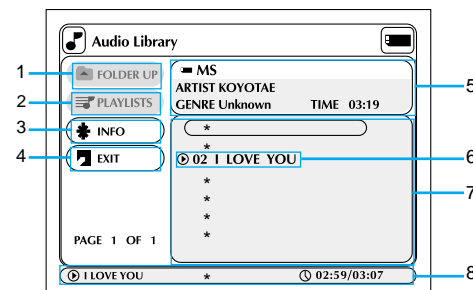

Retrait de la carte Memory Stick

1. Si vous utilisez DPM (gestionnaire de photos numériques) ou DAM (gestionnaire de données audio numériques), déplacez le curseur vers EXIT, puis appuyez sur la touche ENTER pour revenir au menu de départ.
2. Déplacez le curseur vers la commande "STOP MEMORY STICK" au bas du menu, puis appuyez sur la touche ENTER.
3. Lorsque le message "PLEASE REMOVE MEMORY STICK" apparaît au haut du menu, retirez la carte de mémoire.
4. Si les étapes ci-dessus ne sont pas suivies comme indiqué (le courant est coupé ou la carte est retirée avant que le message n'apparaisse), vous risquez d'endommager les données stockées sur la carte.

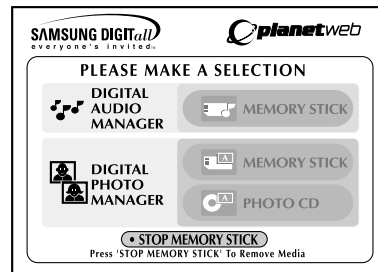
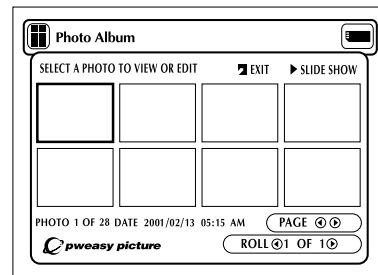

Lecture dans DPM (gestionnaire de photos numériques)

Visualiser l'album de photos (Memory Stick/Photo CD)

1. Appuyez sur Arrêt (stop) si l'appareil est en mode Lecture (play).
2. Appuyez sur la touche M.STICK de la télécommande et l'écran du côté droit s'affichera.
3. Insérez la carte Memory Stick qui contient les fichiers JPEG dans le logement "Memory Stick/Photo CD".
4. Appuyez sur les touches UP ou DOWN de la télécommande pour sélectionner le DIGITAL PHOTO MANAGER, puis appuyez sur la touche ENTER
 - Votre sélection est entourée d'une bordure jaune.
5. Les fichiers JPEG stockés sur la carte Memory Stick ou le CD des photos seront affichés à l'écran par ordre d'enregistrement.
6. Utilisez les touches UP/DOWN/LEFT/RIGHT pour sélectionner le cliché souhaité, puis appuyez sur la touche ENTER pour en obtenir une vue plein écran sur votre téléviseur, ou utilisez les touches UP/DOWN/LEFT/RIGHT pour sélectionner l'option SLIDE SHOW, puis appuyez sur ENTER pour lancer le diaporama. Les clichés seront affichés dans l'ordre pendant quelques secondes chacun à la fois.

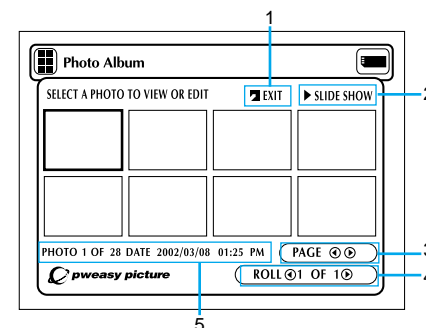
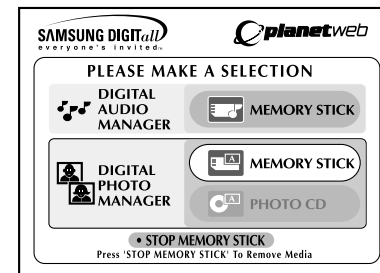

NOTE:

La fonction Auto Power Off ne fonctionnera pas lorsque la fonction DPM est activée.

Commandes d'écran

1. **EXIT**: vous ramène au menu de départ.
2. **SLIDE SHOW** : démarre le diaporama.
3. **PAGE** : mettez en relief l'élément de menu PAGE et utilisez le bouton LEFT ou DOWN pour passer à la page suivante des timbres-poste.
4. **ROLL**: Permet la navigation en présence de plusieurs répertoires se trouvant en dessous de 'DCIM' sur la carte Memory Stick. (Voir pages 42)
5. **Information sur les clichés**.

Diaporama

- Utilisez les touches LEFT ou RIGHT de la télécommande pour sélectionner Diaporama.
 - Votre sélection est entourée d'une bordure jaune.
- Appuyez sur la touche ENTER. Le diaporama démarre alors.
 - Pour exécuter une commande quelconque, sélectionnez l'élément de menu correspondant et appuyez sur la touche ENTER.
 - Si, après cinq secondes, aucune autre commande n'est lancée, le menu disparaît et le diaporama démarre.
 - Pour consulter le menu Diaporama, appuyez sur la touche UP/DOWN/LEFT ou RIGHT de la télécom mande. Le diaporama sera interrompu et le menu s'affiche.
 - Sélectionnez l'élément de menu LECTURE pour prendre le diaporama.

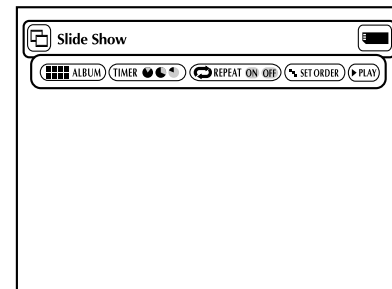

Description du menu

- ALBUM** : vous ramène à l'album de photos.
- TIMER** : indique l'intervalle entre les clichés d'un diaporama.
- REPEAT** : lorsque l'option "ON" est sélectionnée, le diaporama recommencera à l'infini.
- SET ORDER** : sert à déterminer l'ordre des clichés.
- PLAY** : démarre le diaporama.

Ordre d'affichage des clichés

1. Utilisez les touches LEFT ou RIGHT de la télécommande pour sélectionner le diaporama puis appuyez sur ENTER.
2. Utilisez les touches LEFT ou RIGHT de la télécommande pour sélectionner l'ordre de défilement puis appuyez sur ENTER.
3. Utilisez les touches UP/DOWN/LEFT ou RIGHT de la télécommande pour sélectionner le cliché que vous souhaitez déplacer, puis appuyez sur la touche ENTER.
 - Votre sélection est entourée d'une bordure verte.
4. Utilisez les touches UP/DOWN/LEFT ou RIGHT de la télécommande pour sélectionner le nouvel emplacement du cliché, puis appuyez sur la touche ENTER.
 - L'emplacement-source est entouré d'une bordure jaune.
 - L'emplacement-cible est entouré d'une bordure verte.
5. Après avoir achevé le déplacement, démarrez le diaporama en choisissant l'option START SHOW.
 - S'il y a des clichés que vous ne souhaitez pas afficher, sélectionnez l'option Clichés dans la fenêtre Ordre d'affichage des clichés, puis appuyez sur la touche CLEAR.

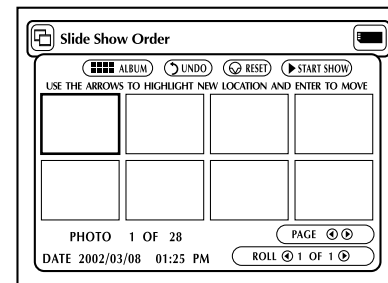

NOTE:

- Une fois le lecteur mis hors tension, l'ordre d'origine des clichés du diaporama sera rétabli.

Description du menu

- **ALBUM** : vous amène à l'album de photos.
- **UNDO** : ramène le cliché le plus récemment déplacé à l'emplacement d'origine.
- **RESET** : ramène tous les clichés déplacés à leur emplacement d'origine.
- **START SHOW** : démarre le diaporama.

Vue de clichés

- Utilisez les touches UP/DOWN/LEFT ou RIGHT de la télécommande pour sélectionner le cliché voulu dans l'album de photos. Ensuite, appuyez sur la touche ENTER.
 - Le cliché sélectionné apparaîtra sur l'écran du téléviseur.
- Utilisez les touches UP/DOWN/LEFT ou RIGHT de la télécommande pour vous déplacer vers l'élément de menu souhaité, puis appuyez sur la touche ENTER.
 - Si, après cinq secondes, aucune autre commande n'est lancée, le menu Vue de clichés disparaît. Pour afficher le menu à nouveau, appuyez sur la touche UP/DOWN/LEFT ou RIGHT de la télécommande.

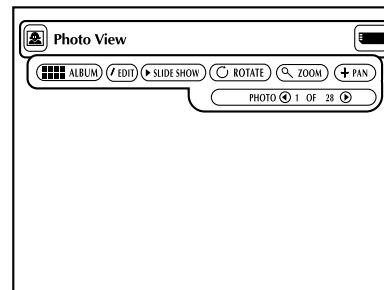

Description du menu

- ALBUM** : vous amène à l'album de photos.
- EDIT** : vous permet d'appliquer divers effets au cliché sélectionné.
Cette option ne sert à éditer la vue d'écran. Les effets ne seront pas sauvegardés dans le cliché concerné.
- SLIDE SHOW** : démarre le diaporama.
- ROTATE** : Chaque fois qu'on appuie sur la touche ENTER, on fait tourner le cliché de 90 degrés dans le sens des aiguilles d'une montre.
- ZOOM** : Chaque fois qu'on appuie sur la touche ENTER, le cliché grossit jusqu'à 6 fois de sa taille antérieure.
Normal --> 2X --> 4X ---> 6X --> Normal
- PAN** : Appuyez sur la touche ENTER, puis la touche UP/DOWN/LEFT ou RIGHT pour déplacer le cliché dans le sens de la flèche.
- PHOTO** (◀1 OF 11▶): Une fois l'élément de menu mis en relief, on peut accéder au cliché suivant ou précédent à l'aide de la touche LEFT ou RIGHT, respectivement.

Édition de clichés

1. Depuis la fenêtre Vue de clichés, utilisez les touches UP/DOWN/LEFT ou RIGHT pour sélectionner EDIT, puis appuyez sur ENTER.
 - Le menu Édition de clichés apparaît.
2. Utilisez les touches UP/DOWN/LEFT ou RIGHT de la télécommande pour vous déplacer vers l'élément de menu souhaité, puis appuyez sur la touche ENTER.
 - Si, après cinq secondes, aucune autre commande n'est lancée, le menu Édition de clichés disparaît. Pour afficher le menu à nouveau, appuyez sur la touche UP/DOWN/LEFT ou RIGHT de la télécommande.

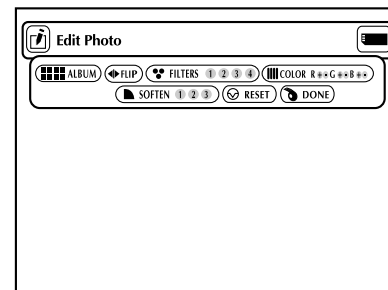

Description du menu

- **ALBUM** : vous ramène à l'album de photos.
- **FLIP** : affiche l'image-miroir du cliché.
- **FILTERS 1234** : vous permet d'appliquer divers effets au cliché sélectionné.
 1. Filtre noir et blanc
 2. Filtre sépia (brun)
 3. Filtre de clichés négatifs
 4. Filtre de couleurs négatives
- Pour restaurer l'image d'origine, sélectionnez RESET dans le menu. Ensuite, appuyez sur la touche ENTER.
- **COLOR R ++ G ++ B ++**
L'équilibrage des couleurs rouge, vert et bleu s'effectue chaque fois qu'on appuie sur la touche ENTER.
- **SOFTEN 123** : Mettre en relief 1 des 3 effets désirés : 1) adoucit les bords, 2) rend l'image floue et 3) crée un effet de coups de pinceau.
- **RESET** : restaure l'image d'origine (le cliché sera purgé de tout effet spécial).
- **DONE** : retour à la fenêtre Vue de clichés.

Utilisation du menu des réglages

Le menu des réglages vous permet de personnaliser les fonctions de votre lecteur DVD. Par exemple, vous pouvez préciser la langue de préférence, le niveau de contrôle parental, voire adapter le lecteur aux caractéristiques de votre téléviseur.

1. Le lecteur étant en mode Arrêt, appuyez sur la touche SETUP de la télécommande.

① Langue

- **Menus du Lecteur**: définition de la langue d'affichage

Allez au menu des préférences relatives au lecteur pour choisir la langue qui apparaîtra à l'écran.

- **Menus du Disque** : définition de la langue de menu

Allez au menu des préférences relatives aux menus pour choisir la langue qui apparaîtra dans le menu d'un disque.

- **Audio** : définition de la langue audio

Allez au menu des préférences relatives au son pour choisir la langue de la piste sonore.

- **Sous-Titre** : définition de la langue des sous-titres

Allez au menu des préférences relatives au sous-titrage pour choisir la langue qui apparaîtra dans les sous-titres d'un disque.

② Cont. Parental : Contrôle parental : définition du niveau du contrôle parental

Cette fonction permet aux utilisateurs d'empêcher les enfants de voir des films dont le contenu ne convient pas à leur âge, par exemple, la violence et les sujets traitant de questions concernant les adultes.

③ Audio : paramétrage des options audio

④ D'affichage : paramétrage des options d'affichage

Cet élément de menu vous permet de sélectionner le type d'écran de votre préférence et plusieurs options d'affichage.

2. Utilisez les touches UP/DOWN de la télécommande pour accéder à des options.

3. Appuyez sur la touche ENTER pour accéder aux options secondaires.

Une fois les réglages effectués, appuyez à nouveau sur la touche SETUP (réglages) pour fermer l'écran des réglages

NOTE:

Sur certains disques, certaines des options du menu des réglages pourraient ne pas fonctionner.

SAMSUNG		
Langue	Menu du Lecteur	Français
Cont. Parental	Menu du Disque	Français
Audio	Audio	Français
D'affichage	Sous-Titre	Automatique
Instruction	Use UP/DOWN to navigate the list. Press ENTER to change the setting.	

Configuration de la langue

Si vous déterminez à l'avance les configurations pour les menus du lecteur et des disques, y compris celles pour la langue audio et les sous-titres, chaque fois que vous regardez un film, ces configurations seront automatiquement mises en place.

Utilisation du menu Langue du lecteur

1. Le lecteur étant en mode Arrêt, appuyez sur la touche SETUP. Ensuite appuyez sur la touche ENTER.
2. Utilisez les touches UP/DOWN pour sélectionner le **Menus du Lecteur**.
3. Appuyez sur la touche ENTER.
4. Utilisez les touches UP/DOWN/LEFT/RIGHT pour sélectionner **“Français”**.
5. Appuyez sur la touche ENTER.
 - La langue française est maintenant sélectionnée, et le menu RÉGLAGES revient à l'écran.
 - Pour fermer ce menu RÉGLAGES, appuyez sur la touche RETURN.

NOTE:

- Le français est utilisé à titre d'exemple dans les pages suivantes.

Utilisation du menu Langue du disque

Cette fonction sert à changer la langue des textes affichés uniquement dans les menus d'un disque.

1. Le lecteur étant en mode Arrêt, appuyez sur la touche SETUP. Ensuite appuyez sur la touche ENTER.
2. Utilisez les touches UP/DOWN pour sélectionner le **Menus du Disque**.
3. Appuyez sur la touche ENTER.
4. Utilisez les touches UP/DOWN/LEFT/RIGHT pour sélectionner **“Français”**.
 - Sélectionner **“Autres”** si la langue souhaitée n'y figure pas.
5. Appuyez sur la touche ENTER.
 - La langue française est maintenant sélectionnée, et le menu RÉGLAGES revient à l'écran.

SAMSUNG		
Langue	⊕	Menus du Lecteur Français
Cont. Parental	⊕	Menus du Disque Français

SAMSUNG		
Langue	⊕	Menus du Lecteur Français
Cont. Parental	English	Français Deutsch
Audio	Español	Italiano Nederlands
D'affichage		
Instruction	Use UP/DOWN/LEFT/RIGHT to change the setting. Press ENTER to confirm.	

SAMSUNG		
Langue	⊕	Menus du Lecteur Français
Cont. Parental	⊕	Menus du Disque Français
Audio	English	Français Deutsch
D'affichage	Español	Italiano Nederlands
	Autres	
Instruction	Use UP/DOWN/LEFT/RIGHT to change the setting. Press ENTER to confirm.	

Configuration de la langue

Sélection de la langue audio

1. Le lecteur étant en mode Arrêt, appuyez sur la touche SETUP. Ensuite appuyez sur la touche ENTER.
2. Utilisez les touches UP/DOWN pour déplacer le curseur vers “**Audio**”.
3. Appuyez sur la touche ENTER.
4. Utilisez les touches UP/DOWN/LEFT/RIGHT pour sélectionner “**Français**”.
 - Sélectionnez l’option “**Originale**” si vous souhaitez que la langue audio par défaut soit la langue originale de l’enregistrement du disque.
 - Sélectionner “**Autres**” si la langue souhaitée n’y figure pas.
5. Appuyez sur la touche ENTER.
 - La langue française est maintenant sélectionnée, et le menu RÉGLAGES revient à l’écran.

SAMSUNG		🇫🇷
Langue	⊕ Menus du Lecteur	Français
Cont. Parental	⊕ Menus du Disque	Français
Audio	⊕ Audio	Français
D'affichage	English	Français Deutsch
	Español	Italiano Nederlands
	Autres	Originale
Instruction Use UP/DOWN/LEFT/RIGHT to change the setting. Press ENTER to confirm.		

Sélection de la langue des sous-titres

1. Le lecteur étant en mode Arrêt, appuyez sur la touche SETUP. Ensuite appuyez sur la touche ENTER.
2. Utilisez les touches UP/DOWN pour sélectionner le menu du sous-titrage.
3. Appuyez sur la touche ENTER.
4. Utilisez les touches UP/DOWN/LEFT/RIGHT pour sélectionner ‘Français’.
 - Sélectionnez “**Automatique**” si vous souhaitez que la langue des sous-titres soit identique à celle des préférences audio.
 - Sélectionner “**Autres**” si la langue souhaitée n’y figure pas. Certains disques pourraient ne pas contenir la langue que vous avez définie comme langue initiale. Si tel est le cas, le disque basculera sur la langue du réglage d’origine.
5. Appuyez sur la touche ENTER.
 - La langue française est maintenant sélectionnée, et le menu RÉGLAGES revient à l’écran.

SAMSUNG		🇫🇷
Langue	⊕ Menus du Lecteur	Français
Cont. Parental	⊕ Menus du Disque	Français
Audio	⊕ Audio	Français
D'affichage	⊕ Sous-Titre	Automatique
	English	Français Deutsch
	Español	Italiano Nederlands
	Autres	Automatique
Instruction Use UP/DOWN/LEFT/RIGHT to change the setting. Press ENTER to confirm.		

NOTE:

- Si la langue choisie ne correspond à aucune langue existante sur le disque, la langue originale de l’enregistrement sera validée.
- **Pour sortir du menu RÉGLAGES ou revenir à l’écran du menu lors du réglage;** appuyez sur la touche RETURN.

Configuration du contrôle parental

La fonction Contrôle parental ne peut être activée que pour les disques DVD au contenu desquels une cote morale a été assignée.

- La cote morale vous aide à déterminer le niveau d'autorisation d'accès aux DVD pour vos enfants. Un disque peut renfermer jusqu'à huit cotes morales.

1. Le lecteur étant en mode Arrêt, appuyez sur la touche SETUP. Le menu des réglages apparaît.
2. Utilisez les touches UP/DOWN pour sélectionner "**Cont. Parental**". Appuyez sur la touche ENTER. L'écran du contrôle parental s'affiche.
3. Utilisez les touches LEFT/RIGHT pour sélectionner "Activer" Oui si vous voulez vous servir d'un mot de passe. La fenêtre de saisie du mot de passe apparaît.
4. Saisissez votre mot de passe à l'aide des touches UP/DOWN/LEFT/RIGHT. La fenêtre de confirmation du mot de passe apparaît, vous invitant à valider votre mot de passe. Saisissez une nouvelle fois votre mot de passe. L'écran du contrôle parental s'affiche.
5. **À propos du niveau d'autorisation d'accès;**
L'autorisation d'accès ne fonctionnera que si l'option "Utiliser mot de passe" est réglé sur "Activer" Oui. Pour déverrouiller le lecteur, utilisez les touches LEFT/RIGHT pour sélectionner "Désactiver". Utilisez les touches UP/DOWN pour sélectionner le niveau d'autorisation d'accès. Appuyez sur la touche ENTER.
- À l'aide des touches UP/DOWN, sélectionnez le niveau d'autorisation d'accès souhaité (p. ex., Niveau 6), puis appuyez sur ENTER. Maintenant, l'accès est barré à tous les CD dont le niveau est supérieur à 6.
- Pour annuler le niveau d'autorisation d'accès, sélectionnez "Désactiver" Non dans la fenêtre Mot de passe à l'aide des touches LEFT/RIGHT.
6. **À propos du changement du mot de passe;**
- Utilisez les touches UP/DOWN pour sélectionner l'option Modification du mot de passe. La fenêtre de modification du mot de passe apparaît.
- Saisissez le nouveau mot de passe. Saisissez à nouveau le mot de passe modifié.

NOTE:

- Pour sortir du menu RÉGLAGES ou revenir à l'écran du menu lors du réglage; appuyez sur la touche RETURN.
- Si vous avez oublié votre mot de passe, reportez-vous à la rubrique "Oubli du mot de passe" dans le Guide de dépannage.

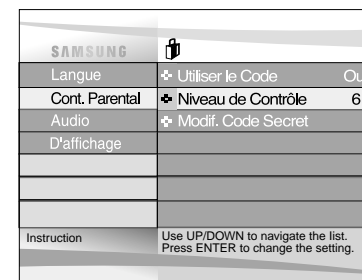
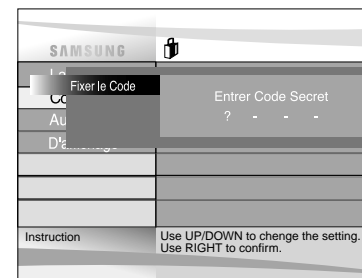
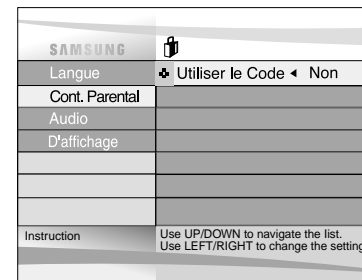

Paramétrage des options audio

1. Le lecteur étant en mode Arrêt, appuyez sur la touche SETUP.
2. Utilisez les touches UP/DOWN pour sélectionner **Audio**. Ensuite appuyez sur la touche ENTER.
3. Utilisez les touches UP/DOWN pour sélectionner l'élément souhaité. Ensuite, appuyez sur les touches LEFT/RIGHT.

① Sortie Numérique

1. PCM : Conversion Dolby Digital en PCM (2 canaux) fréquence 48 KHz pour utiliser la sortie numérique analogique en stéréo.
2. Bitstream : Mode Dolby Digital Bitstream (5.1 canaux) pour utiliser la sortie numérique.

NOTE: Assurez-vous que la sélection Sortie numérique est correcte, sinon aucun son ne sera audible.

② DTS

1. Non : Ne produit pas de signal numérique.
2. Oui : Sortie DTS Bitstream. Uniquement par sortie numérique.
Activez ce mode lors de la connexion à un décodeur compatible DTS.

③ Comp. Dynamique

1. Oui : Réduit la dynamique sonore.
2. Non : Conserve la dynamique standard.

④ Lecture Audio x2

1. Non : Son coupé.
Avec des disques LPCM ou DTS aucun son n'est délivré en mode lecture audio 2X.
2. Oui : Activation du son.

NOTE:

- **Comment faire disparaître SETUP MENU (Menu installation) ou retourner à l'écran Menu pendant l'installation ;** Appuyez sur RETURN (Retour).
- Fabriqué en vertu d'une licence accordée par les Laboratoires Dolby.
"Dolby" et le symbole du double D sont des marques déposées de Dolby Laboratories.
- "DTS" et "DTS Digital Out" sont des marques déposées de Digital Theater Systems, Inc.

SAMSUNG	
Langue	Sortie Numérique ◀ PCM ▶
Cont. Parental	DTS Non
Audio	Comp. Dynamique Oui
D'affichage	Lecture Audio x2 Non
Instruction	Use UP/DOWN to navigate the list Press LEFT/RIGHT to change the Setting

Paramétrage des options d'affichage

1. Le lecteur étant en mode Arrêt, appuyez sur la touche SETUP.
2. Utilisez les touches UP/DOWN pour sélectionner le menu **D'affichage**.
Ensuite appuyez sur la touche ENTER.
3. Utilisez les touches UP/DOWN pour sélectionner l'élément souhaité.
Ensuite appuyez sur les touches LEFT/RIGHT.

① Format Ecran

Selon le type de téléviseur, vous pouvez régler votre écran (réglage d'aspect).

- Letter Box :

Sélectionnez cette option lorsque vous voulez visionner le DVD en mode 16/9 alors que vous avez un téléviseur 4/3. Des barres noires apparaîtront en haut et en bas de l'écran.

- Pan-Scan :

Lorsque l'écran de votre téléviseur est de format classique, sélectionnez cette option. Si vous voulez regarder la partie centrale de l'écran 16/9, les parties droite et gauche de l'image seront recadrées.

- Large :

Le téléviseur au format 16/9 assure une répartition optimale sur l'écran.

② Mode arrêt sur image

Ces options permettent de stabiliser l'image en mode arrêt sur image pour un affichage optimal des textes.

- Auto : Si vous sélectionnez Auto, l'appareil gère au mieux la qualité de l'image.

- Double : Sélectionnez cette option lorsque vous voulez mieux voir les petits caractères qu'en mode Auto.

- Trame: Sélectionnez cette option lorsque les images tremblent en mode Auto.

③ Messages Ecran

Utilisez cette fonction pour activer ou supprimer l'affichage des messages à l'écran.

SAMSUNG	
Langue	Format Ecran ◀ Letter Box ▶
Cont. Parental	Mode arrêt sur Image Auto
Audio	Messages Ecran Oui
D'affichage	
Instruction	Use UP/DOWN to navigate the list. Press LEFT/RIGHT to change the setting.

Avertissements

Précautions concernant l'utilisation du lecteur DVD

- **Évitez des environnements à fort magnétisme.**
L'utilisation du lecteur sous un éclairage fluorescent très intense, dans une voiture, près d'un téléviseur ou d'un objet magnétique pourrait dégrader la qualité des images enregistrées.
- **N'oubliez pas de retirer le disque, ni de mettre le lecteur hors tension, ni d'enlever le bloc-piles après avoir utilisé le lecteur DVD.**
- **Si vous utilisez ce lecteur à proximité d'une station de radiodiffusion ou d'un pylône, les images pourraient se déformer en raison des interférences électromagnétiques.**
- **Ne laissez pas tomber le lecteur ni ne le soumettez à des coups ou à de fortes vibrations.**
- **Ne déposez pas le lecteur près d'une lampe.**
La chaleur que dégagent les ampoules incandescentes pourrait provoquer des déformations ou un mauvais fonctionnement.
- **Respectez toujours les règles qui régissent l'utilisation des dispositifs électriques dans les avions.**
- **N'exposez pas ce lecteur à l'humidité ni à des températures extrêmes.**
Ce produit peut être utilisé à des températures comprises entre 10°C-30°C et il supporte un taux d'humidité entre 30% et 80%. N'exposez pas ce produit à la lumière directe du soleil ni ne le conservez dans une voiture dont les vitres sont fermées. La chaleur intense pourrait déformer le boîtier, ainsi que les circuits, en plus de causer un incendie ou des blessures corporelles.
- **Prenez garde à ne pas introduire dans le lecteur des éléments externes, tels que des liquides, des grains de sable ou des particules de poussière. Ne rangez pas le lecteur dans un endroit rempli de fumée, de vapeur ou d'humidité.**
Cela pourrait causer un mauvais fonctionnement ou favoriser la croissance de la moisissure sur la lentille de lecture. Conservez le lecteur dans une aire bien ventilée.
- **Lorsque vous utilisez le lecteur dans un endroit où il fait froid, il se peut que l'écran couleur à cristaux liquides demeure noir pendant quelques secondes après que vous avez mis le lecteur sous tension.**
Il ne s'agit pas d'un mauvais fonctionnement. N'utilisez pas ce lecteur à des températures inférieures à 10°C.
- **Veillez à ne pas égratigner la lentille de lecture lors du chargement ou du retrait d'un disque ou du nettoyage du lecteur.**
Cela pourrait causer un mauvais fonctionnement.

Avertissements

Déménagement du lecteur DVD

- **Avant d'emballer et de déménager le lecteur, assurez-vous de retirer le disque de la platine.**

Nous vous conseillons également de retirer le disque et de mettre le lecteur hors tension lorsque vous n'en avez pas besoin.

Économie d'énergie

- **Il est recommandé de mettre le lecteur hors tension lorsqu'il n'est pas en service. Quand le lecteur n'est pas utilisé pendant des périodes prolongées, débranchez le cordon d'alimentation de la prise murale.**

Entretien de l'écran à cristaux liquides

- **Avant de nettoyer l'écran, coupez d'abord le courant. Ensuite, servez-vous d'un chiffon doux pour enlever la poussière.**

À propos de l'écran à cristaux liquides

- Cet écran a été conçu selon des procédés technologiques de dernière génération. Il est doté d'une résolution à 99,99% de pixels actifs. Cela signifie que moins de 0,01% de la totalité des pixels présentent une défectuosité (p. ex., toujours actifs ou toujours passifs).

Avertissements

Précautions concernant l'utilisation du bloc-piles

Danger!

Veillez à toujours suivre les consignes de sécurité ci-dessous lors de l'utilisation du bloc-piles. Sinon, il pourrait y avoir risque de court-circuit, de surchauffe, de fumée, d'incendie ou d'endommagement du produit.

1. Ne démontez ni ne modifiez en aucun cas le bloc-piles. Ne touchez pas les bornes du bloc-piles avec un objet métallique.
2. N'introduisez jamais d'objets métalliques dans le bloc-piles.
3. N'exposez pas le bloc-piles aux rayons directs du soleil. Ne le déposez pas sur le tableau de bord d'un véhicule ni dans un endroit où il fait très chaud.
4. Tenez le bloc-piles à l'abri de l'eau, du feu et de toute source de chaleur.
5. Utilisez toujours l'adaptateur CA (compris) pour recharger le bloc-piles.
6. Ce bloc-piles a été conçu exclusivement pour un usage avec votre lecteur DVD portable. Ne l'utilisez en aucun cas avec un autre appareil.

Mise en garde !

1. Ne laissez pas tomber le bloc-piles ni ne le soumettez à des coups ou à de fortes vibrations.
2. Tenez le bloc-piles hors de la portée des enfants.
3. Une fuite du liquide du bloc-piles pourrait se produire. Ce liquide est très nocif pour les yeux. S'il y rentre, lavez les yeux immédiatement à grande eau sous le robinet et faites venir un médecin sur-le-champ. Si le liquide entre en contact avec la peau ou les vêtements, lavez-vous, ainsi que les vêtements, immédiatement à l'eau.

Mise en garde !

1. Durant les périodes de non-utilisation, rangez le bloc-piles dans un endroit frais.
2. N'utilisez pas l'adaptateur CA ou le bloc-piles pour une période prolongée durant son rechargement. Vous risquez une brûlure à basse température.
3. Conservez le bloc-piles dans un endroit exempt de fumée, de vapeur, d'humidité et de poussière.
 - Ne déposez pas le bloc-piles à proximité d'une cuisine, d'un dispositif de chauffage ou de tout autre endroit rempli de fumée ou de vapeur. Cela pourrait être la cause d'un incendie ou d'un choc électrique.
 - Évitez l'exposition à la lumière directe du soleil, à un dispositif de chauffage, à des températures élevées (p. ex., à l'intérieur d'une voiture), etc. Cela pourrait provoquer une explosion ou un incendie. Sinon, il pourrait y avoir un risque de court-circuit, de surchauffe, de fumée, d'incendie ou d'endommagement du produit.
4. La sollicitation du bloc-piles à des températures inférieures à 0°C et supérieures à 30°C risque de raccourcir la vie utile des piles.

Avertissements

Après avoir rechargé le bloc-piles, rangez-le dans un endroit différent de celui du lecteur DVD.

- Ce bloc-piles contient des piles au lithium-ion. Même s'il n'est pas sollicité, l'énergie s'évacue lentement. N'utilisez qu'un bloc-piles entièrement chargé.
- Laissez le bloc-piles se recharger jusqu'à ce que le voyant vert s'allume en continu. Un rechargement partiel diminue la vie utile des piles.

Précautions concernant le rechargement du bloc-piles

- Effectuez le rechargement à une température ambiante comprise entre 10°C~30°C. Le rechargement dans un endroit à basse température se fait plus lentement et aura pour effet de raccourcir la vie utile du bloc-piles. Le bloc-piles ne peut pas être rechargé au complet à des températures très élevées.
- Si le lecteur DVD est surchauffé et que la température interne du bloc-piles atteint un certain degré, il vous sera impossible de recharger le bloc-piles. (Le voyant clignote rapidement et ne s'allume pas de façon continue.)
Si tel est le cas, retirez le bloc-piles. Une fois la température tombée à un niveau sécuritaire, les piles se rechargent automatiquement.
- Le bloc-piles se réchauffe lors du rechargement ou de sa sollicitation. Cela est tout à fait normal et n'est aucunement inquiétant.
Si le bloc-piles est chaud, les piles mettent plus de temps à se recharger ou ne se rechargent pas du tout. Attendez que le bloc-piles soit refroidi avant d'effectuer le rechargement.

Vie utile et utilisation du bloc-piles (à basse température)

- La vie utile du bloc-piles est limitée.
Les piles fuient lentement même si elles ne sont pas sollicitées. La non-utilisation d'un bloc-piles pendant plus d'un an aura pour effet de raccourcir sa durée de vie plus ou moins rapidement selon les conditions d'entreposage.
Si le rendement du bloc-piles est inférieur à la normale, et ce, même après un rechargement complet, remplacez-le par un neuf.
- La durée totale de fonctionnement du bloc-piles se trouve affectée négativement lorsqu'il est utilisé à des températures inférieures à 10°C. À des températures normales, une décharge d'énergie électrique se produit en raison d'une réaction chimique à l'interne du bloc-piles. Une température extrêmement basse empêche cette réaction chimique, ce qui aura pour effet de raccourcir la durée de fonctionnement.

Mise en garde

- Assurez-vous de n'utiliser que des blocs-piles spécialement conçus pour votre lecteur DVD.

NOTE:

- Lorsque le lecteur DVD n'est pas en service, coupez toujours le courant pour préserver le bloc-piles. Si l'adaptateur CA est relié au lecteur que vous aurez d'abord mis hors tension, vous pouvez effectuer le rechargement du bloc-piles.

Avertissements

Précautions concernant l'entreposage du bloc-piles

- Même si le bloc-piles n'est pas sollicité, l'énergie des piles s'évacue lentement. Pour réduire la consommation d'énergie, suivez les directives ci-dessous.
 1. Retirez le bloc-piles du lecteur DVD après chaque utilisation.
 2. Lorsque le lecteur DVD n'est pas en service, mettez-le hors tension. Si le lecteur est en mode d'attente pendant des périodes prolongées, les piles s'épuisent lentement et leur capacité de rechargement diminue.
 3. Avant de ranger le bloc-piles, videz les piles entièrement. Pour cela, mettez le lecteur en fonctionnement. Une fois complètement drainées, rangez les piles dans un endroit sec et frais. Si vous les rangez dans un endroit chaud, le rendement des piles s'en trouvera diminué.
 4. Le bloc-piles doit être rechargé et utilisé avec le lecteur DVD au moins une fois tous les six mois. Cette mesure de précaution empêche la réduction de son rendement.

Adaptateur CA

L'adaptateur CA (fourni) est compatible avec des systèmes électriques de 50/60Hz (100V/240V). La mise en service de l'adaptateur CA dépend de la conception des prises électriques et de l'intensité de leur tension.

- L'utilisation de l'adaptateur CA à proximité d'une radio pourrait affecter négativement la réception.
- Ne déversez pas de liquide sur l'adaptateur. N'y introduisez pas d'objets métalliques et tenez-le éloigné de toute source d'ignition.
- L'adaptateur est recouvert d'une gaine plastique. Ne détachez pas cette gaine.
- Ne laissez pas tomber l'adaptateur ni ne le soumettez à des coups ou à de fortes vibrations.
- N'exposez pas l'adaptateur à des rayons directs du soleil.
- N'utilisez jamais cet adaptateur dans des endroits humides, froids ou très chauds.

Nettoyage et entretien

- Le boîtier du lecteur DVD est composé de nombreuses pièces plastiques. N'utilisez donc jamais de produits chimiques volatils tels que du benzène ou des solvants. Ces substances pourraient endommager le fini du boîtier.
- Nettoyez le boîtier au moyen d'un chiffon doux. En cas d'encrassement important, utilisez un chiffon humecté d'un détergent neutre dilué à l'eau. Ensuite, passez un chiffon sec et doux.
- Essuyez les taches et les empreintes digitales sur l'écran à cristaux liquides avec un chiffon sec et doux.

Dépannage

Si votre lecteur DVD ne fonctionne pas normalement, vérifiez les éléments suivants avant de prendre contact avec un centre de soutien technique de Samsung.

Symptômes	Éléments à vérifier
Impossible de mettre le lecteur sous tension, ou le courant est coupé inopinément	<ul style="list-style-type: none"> Assurez-vous que le cordon d'alimentation CA est bien branché sur la prise CA murale. Coupez le courant, puis rétablissez-le.
Le bloc-piles a été bien mis en place, mais il est impossible de mettre le lecteur sous tension ou le courant est coupé inopinément	<ul style="list-style-type: none"> Vérifiez que le bloc-piles est chargé. Si tel n'est pas le cas, rechargez-le.
La télécommande ne fonctionne pas	<ul style="list-style-type: none"> Vérifiez que les polarités (+/-) de la pile correspondent avec les signes positif et négatif à l'intérieur du compartiment. Les piles pourraient être à plat. Remplacez les piles déchargées par des neuves. Assurez-vous de diriger le signal de transmission vers le télécapteur du lecteur DVD. Ôtez tous les objets qui gênent la transmission de signaux entre la télécommande et le télécapteur.
Pas de son ni d'image	<ul style="list-style-type: none"> Vérifiez que les câbles vidéo et audio sont solidement branchés. Assurez-vous que le disque utilisé est du type DVD (numéro de région, un ou tous), DVD-RW, CD VIDÉO ou CD AUDIO. Ne passez jamais de disques rayés ou encrassés. Assurez-vous que l'étiquette du disque est orientée vers le haut. La lentille de lecture du lecteur DVD pourrait être sale. Communiquez avec le centre de soutien technique concernant le nettoyage de la lentille. Vérifiez que le canal TV est réglé sur VIDÉO ou AV si vous utilisez votre téléviseur pour regarder un film.
Oubli d'un mot de passe	<ul style="list-style-type: none"> Effectuez un démarrage à froid. Pour cela, retirez le disque du lecteur, le cas échéant, et appuyez sur la touche d'alimentation (power). Appuyez simultanément sur les touches STOP et PLAY (arrêt et lecture) du lecteur pendant 3 secondes. La fenêtre Sélection de la langue de menu s'ouvrira. Sélectionnez le bouton de la langue désirée. Appuyez sur la touche SETUP (réglages) de la télécommande pour sélectionner le Contrôle parental. Le Contrôle parental est maintenant déverrouillé, comme indiqué à l'écran. Appuyez sur la touche DOWN et sélectionnez Contrôle parental. Appuyez sur ENTER. La fenêtre Création du mot de passe disparaîtra. Vous pouvez maintenant définir le niveau d'autorisation d'accès et modifier votre mot de passe.

Le micro-contrôleur intégré peut être affecté par des parasites électriques externes. Si vous croyez que ces parasites sont à l'origine des problèmes, mettez le lecteur DVD hors tension, puis remettez-le sous tension.

Dépannage

Symptômes	Éléments à vérifier
Pas d'image	<ul style="list-style-type: none"> • Vérifiez que l'écran à cristaux liquides LCD est allumé.
Pas de son	<ul style="list-style-type: none"> • Assurez-vous que le panneau d'affichage est ouvert. S'il est fermé, aucun signal sonore ne pourra être transmis vers les haut-parleurs. • Vérifiez le volume. S'il est réglé sur zéro, augmentez le niveau du volume. • Assurez-vous que la fiche des écouteurs est bien insérée dans la prise audio pour écouteurs. Il est impossible d'utiliser les haut-parleurs et les écouteurs à la fois.
Pas de son ni d'image	<ul style="list-style-type: none"> • Vérifiez que le lecteur DVD est réglé sur le mode DVD et non sur le mode ENTER.
Vidéo ou son déformé	<ul style="list-style-type: none"> • Utilisez un disque qui n'est pas voilé ni égratigné. • Assurez-vous que les haut-parleurs externes ne bloquent pas ceux qui sont intégrés au lecteur DVD.
Quand le lecteur est en mode de réception, aucune image n'apparaît sur l'écran de l'appareil externe relié au lecteur	<ul style="list-style-type: none"> • Vérifiez que le câble vidéo ou audio est solidement branché. • Assurez-vous que le câble S-vidéo est branché sur un connecteur de sortie. • Vérifiez que le lecteur DVD est réglé sur le mode ENTER et non sur le mode DVD.

Dépannage

Symptômes		Éléments à vérifier
DVD	L'appareil externe relié au lecteur DVD n'affiche aucune image.	<ul style="list-style-type: none"> • Vérifiez que le téléviseur est réglé sur VIDÉO ou AV. • Vérifiez que le câble vidéo ou audio est solidement branché.
	Le volume du système audio Dolby Digital est trop faible.	<ul style="list-style-type: none"> • Mettez l'option "Comp. Dynamique" en position "Oui". Ce réglage augmente le volume comparativement faible du système Dolby Digital, qui apporte la plage sonore la plus large et la plus dynamique.
Fonctionnement du bloc-piles	Le bloc-piles ne se recharge pas	<ul style="list-style-type: none"> • Vérifiez que le lecteur DVD est mis hors tension. Il est impossible de recharger le bloc-piles lorsque le lecteur est mis en marche. • Un bloc-piles réchauffé pourrait mettre plus de temps à se recharger. Attendez que le bloc-piles se soit suffisamment refroidi avant d'effectuer le rechargement.
	Impossible de mettre le lecteur sous tension Le voyant de rechargement ne s'allume pas (le bloc-piles ne se recharge pas)	<ul style="list-style-type: none"> • Remplacez le bloc-piles par un autre qui est entièrement chargé ou utilisez l'adaptateur CA. • Remplacez le bloc-piles par un autre qui est entièrement chargé ou utilisez l'adaptateur CA. Si le lecteur DVD est surchauffé et que la température interne du bloc-piles atteint un certain degré, il vous sera impossible de recharger le bloc-piles. Si tel est le cas, retirez le bloc-piles. Après que le bloc-piles se sera suffisamment refroidi, le rechargement commencera automatiquement. • Assurez-vous que la température est de 10°C~30°C. • Assurez-vous que le cordon CC de l'adaptateur CA est branché correctement.
Fonctionnement du bloc-piles	Le voyant de rechargement clignote rapidement en vert	<ul style="list-style-type: none"> • Débranchez le cordon CC du bloc-piles, puis rebranchez-le. Si le bloc-piles a été installé, débranchez le cordon CC du bloc-piles avant d'effectuer la procédure décrite ci-dessus. • Rechargez un autre bloc-piles. Si les mêmes symptômes se produisent, votre adaptateur CA pourrait être défectueux. Si le deuxième bloc-piles se recharge sans difficulté, le premier pourrait être défectueux ou les piles doivent être remplacées.

Spécifications

Général	Alimentation	100-240V CA, 50/60 Hz
	Consommation électrique	16 W
	Poids	1,3kg (Sans batterie)
	Dimensions	430mm(W) x 240mm(D) x 79mm(H)
	Température de fonctionnement Humidité ambiante	+5°C à +35°C 10 % à 75 %
Disque	DVD (DIGITAL VERSATILE DISC)	Vitesse de lecture : 3,49 m/sec. Durée approximative de lecture (Disque mono face, Disque mono couche) : 135 min.
	CD : 12Cm (Disque compact)	Vitesse de lecture : 1,2 à 1,4 m/sec. Durée maximale de lecture : 74 min.
	CD : 8Cm (Disque compact)	Vitesse de lecture : 1,2 à 1,4 m/sec. Durée maximale de lecture : 20 min.
	VCD : 12Cm	Vitesse de lecture : 1,2 à 1,4 m/sec. Durée maximale de lecture : 74 min. (Vidéo + Audio)
Sortie Vidéo	Vidéo	1 canaux : 1,0 Vcc (impédance de 75 Ω)
	S-Vidéo	Signal de luminescence : 1,0 Vcc (impédance de 75 Ω) Signal de chrominance : 0,286 Vcc (impédance de 75 Ω)
Sortie Audio	2 canaux	L (1/L), R (2/R), niveau de sortie : 0,5 V
	*Réponse en fréquence	4 Hz à 22 kHz (échantillonnage à 48 kHz) 4 Hz à 44 kHz (échantillonnage à 96 kHz)
	*Rapport signal/bruit	110 dB
	*Limites dynamiques	100 dB
	*Distorsion harmonique totale	0,004 %

*: Spécifications nominales

- Samsung Electronics Co., Ltd se réserve le droit de modifier les spécifications sans préavis.
- Les poids et dimensions sont approximatifs.



FRANCE

Cher Client,

Nous vous remercions d'avoir acheté un produit SAMSUNG. Au cas où vous auriez besoin de notre service après-vente, nous vous invitons à retourner ce produit au revendeur qui en a effectué la vente.

Si vous avez un problème, n'hésitez pas à nous contacter à l'adresse suivante:

SAMSUNG SERVICE
Paris Nord 2
66, rue des Vanesses
BP 50116 Villepinte
95950 ROISSY CDG CEDEX
FRANCE

Tél : 0825 08 65 65 / Fax : 01 48 63 06 38

<http://www.samsungservices.com>

n GARANTIE

Sans préjudice de la garantie légale du fabricant ou du vendeur conformément à l'article 1641 du Code Civil, la société SAMSUNG applique les garanties suivantes:

Par la présente carte, SAMSUNG ELECTRONICS FRANCE garantit que ce produit est exempt de défaut de matière et de fabrication existant lors de l'acquisition par le client chez un distributeur pour un délai d'un an (pièces et main d'œuvre), pour les appareils audio, vidéo, télévision et micro ondes.

La période de garantie commence le jour de l'achat de l'appareil. Elle n'est en aucun cas prolongée par l'échange de l'appareil.

Si ce produit s'avère défectueux pendant la période de garantie en raison de matière ou de fabrication incorrecte, le distributeur prendra en charge le produit ou à défaut SAMSUNG ELECTRONICS FRANCE dans les conditions exposées ci-après. Les filiales de SAMSUNG ELECTRONICS CORPS., ainsi que ses distributeurs et les stations techniques agréées des autres états membres de la C.E.E. honoreront aussi cette garantie selon les termes et conditions en vigueur dans le pays où est demandé la réparation.

n CONDITIONS DE GARANTIE

1. La garantie sera seulement assurée si la facture d'achat et la carte de garantie remises au consommateur par le distributeur sont présentées et si elles mentionnent:
 - a) Le nom de l'acheteur,
 - b) Le nom, l'adresse et le cachet du distributeur,
 - c) Le nom du modèle et le numéro de série du produit acquis
 - d) La date d'acquisition de ce produit.

En aucun cas, la carte de garantie seule ne fera preuve de garantie.

2. SAMSUNG ELECTRONICS FRANCE se réserve le droit de refuser la garantie si tout ou partie de ces mentions a été enlevé ou modifiée après l'acquisition du produit par le client chez le distributeur.

3. Ce produit ne sera jamais considéré comme défectueux en matière ou en fabrication s'il doit être adapté, changé ou réglé afin d'être conforme aux standards techniques ou de sécurité nationaux ou locaux en vigueur dans tout autre pays que celui pour lequel il a été fabriqué à l'origine.

Cette garantie ne s'applique pas:

- a) A ces adaptations, changements ou réglages qu'ils soient exécutés de façon correcte ou pas.
- b) Aux dommages qui en résulteraient.

4. Cette garantie ne couvre pas les cas suivants :

- A. Les contrôles périodiques, l'entretien, la réparation et le remplacement de pièces par suite d'usure normale;
- B. Les frais et les risques de transport directs ou indirects à la mise en œuvre de la garantie de ce produit ;
- C. Le dommage du produit résultant:

- 1) D'abus et de mauvais usage, en particulier mais non de façon exclusive a:

- a. La négligence ou faute d'utilisateur (utilisation contraire aux instructions ou non prévue, fausse manœuvre, chute, cassure, fêlure accidentelle), etc.
- b. L'installation ou l'utilisation de ce produit en contradiction avec les standards techniques ou de sécurité en vigueur dans le pays où le produit est utilisé;

- 2) De réparations faites par les réparateurs non agréés;

- 3) D'accidents, de cas de force majeure ou de toute autre cause hors du contrôle de SAMSUNG ELECTRONICS FRANCE, en particulier mais non de façon exclusive : la foudre, l'inondation, l'incendie, les troubles publics, des piles qui ont coulé, une mauvaise ventilation, etc....

5. Cette garantie ne limite aucunement les droits statutaires du client sous les lois nationales en vigueur. Faute de lois nationales en vigueur, cette garantie ou son application dans la C.E.E. sera l'unique et exclusif recours légal du client et ni SAMSUNG ELECTRONICS CORPS., ni ses filiales ne seront tenus pour responsables des dommages directs ou indirects résultant d'une infraction aux conditions de garantie ci-dessus.

Notices and Safety Instructions

Safety Instructions

Be sure to read the safety and operating instructions before using this product.
 Keep this manual in a safe place for future reference.
 Be sure to adhere to all warnings on the product.

1. Unplug the power cord from the AC outlet before cleaning the unit.
 Do not use liquid cleaner or aerosol cleaner. Wipe with a damp cloth.

2. Do not use accessories or attachments not recommended by the manufacturer. They may cause hazards.

3. Do not place this unit near water - for example, near a bathtub, kitchen sink or laundry tub, in a wet basement or near a swimming pool.

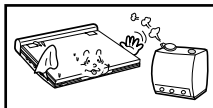

4. Do not place the unit on an unstable stand, rack or table.

The unit may fall, causing serious personal injury or damage to the unit.

Use only a table recommended by the manufacturer, or sold with the unit.

Be sure to install according to the instructions, using the recommended installation accessories.



5. The unit should be moved with care. Quick stops, excessive force, and uneven surfaces may cause the unit and cart combination to overturn.



6. Operate the unit using only the type of power source indicated on the marking label. If you are not certain of your voltage requirement, please contact the authorised dealer from whom you purchased the product.
 If you want to operate the unit with batteries or other type of power source, please refer to the manual.

7. Route the power cord so that it is not likely to be walked on or pinched by objects placed upon or against it. Pay particular attention to the cord at the plug and the point where it exits from the unit.

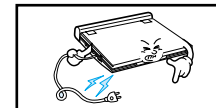

8. During an electrical storm, or when the unit is unused for a long period of time, unplug the power cord from the AC outlet and disconnect the lines between the unit and the antenna. This is to prevent damage caused by lightning and serious injury from electric shock.



9. Do not overload wall outlets or extension cords. This may cause fire or electrical shock.

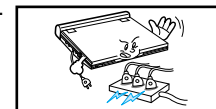

10. Do not let foreign objects fall into the unit. If a foreign object touches internal parts or some areas inside the unit which are subject to high voltage, this can result in a risk of fire or electrical shock.
 Do not spill any liquid into the unit.

Notices and Safety Instructions

- 11.** Do not attempt to service the unit yourself by opening or removing the covers.

You may be exposed to high voltage and other hazards.

Refer all servicing to qualified service personnel.

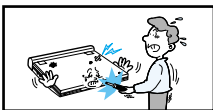

- 12.** When replacement of the AC adapter is necessary, purchase and use the same type of adapter.

- 13.** Make sure the service technician uses replacement parts specified by the manufacturer or parts that have the same characteristics as the original. Unauthorised substitutions may result in fire, electrical shock, or other hazards.

- 14.** Do not place this unit near a radiator, heater, stove, or any other heat-emitting equipment (including amplifiers).



- 15.** Do not view the video on the LCD screen while moving.
Do not play the DVD player or do not view the video while driving or walking.
Doing so may result in a risk of personal injury.

- 16.** Do not apply voltage exceeding the upper limit of the rated voltage for this DVD player.
- Do not apply voltage outside the voltage range indicated on this DVD player.
 - Using this unit with incorrect voltage can cause fire and/or electric shock.

- 17.** Do not apply excessive force on the display.
- The outer surface of the screen is made of glass. The glass may break if a strong force is applied.

- 18.** Do not use the DVD player on your lap for a long period of time.
- You may get a minor burn due to the heat produced by the DVD player.

Notices and Safety Instructions

Copy Protection

- Many DVD discs are encoded with copy protection. Because of this, you should only connect your DVD player directly to your TV, not to a VCR. Connecting to a VCR results in a distorted picture from copy-protected DVD discs.
- This product incorporates copyright protection technology that is protected by methods claims of certain U.S. patents and other intellectual property rights owned by Macrovision Corporation and other rights owners. Use of this copyright protection technology must be authorized by Macrovision Corporation, and is intended for home and other limited viewing uses only unless otherwise authorized by Macrovision Corporation. Reverse engineering or disassembly is prohibited.

Safety Information

Assuring the Finest Performance

This product is designed with the latest technology to provide trouble-free operation. If the pick-up lens or disk drive gets dirty, the video quality will decrease.

Moisture Condensation

Condensation may form inside this player under following conditions:

- If warm air comes in contact with any cold parts inside the player;
- If the player is located in a room with high humidity; and
- If the player is exposed to sudden temperature changes from cold to hot.

When condensation forms inside the player, the player may not operate correctly.

If this occurs, leave the player at room temperature until the inside of the player becomes dry and operational.

Laser Safety

Caution

This product utilizes a laser. Use of controls or adjustments or performance of procedures other than those specified herein may result in hazardous radiation exposure. Do not open covers and do not look inside the product if interlock mechanism is damaged.

Warning

Be careful not to damage the interlock mechanism.

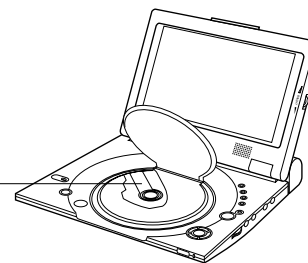

Table of Contents

Features	8
Accessories	9
Disc Type and Characteristics	10
Description-Front Panel	12
Tour of the Remote Control	15
Connecting Headphones to the DVD	16
Connecting to an External Component (Input Select)	17
Connecting to a TV	18
Connecting to a Stereo Component	19
Using the AC adapter	22
Using the battery pack	24
Battery level display	25
Loading a DVD Disc	26
Using the Remote Control Unit	27
Viewing a Video from an External Component	28
Using the Search & Skip Functions	29
Using the Display Function	30
Repeat Play	31
Selecting the Audio Language	32
Selecting the Subtitle Language	33
Changing the Camera Angle	34
Using the Bookmark Function	35
Using the Zoom & 3D Sound Functions	36
MP3 Play	37

Table of Contents

Memory Stick	39
DAM (Digital Audio Manager) Playback	43
Memory Stick Removal	44
DPM (Digital Photo Manager) Playback	45
Slide Show	46
Slide Show Order	47
Photo View	48
Edit Photo	49
Using the Setup Menu	50
Setting Up the Language Features	51
Setting Up the Parental Control	53
Setting Up the Audio Options	54
Setting Up the Display Options	55
Cautionary Notes	56
Troubleshooting	61
Specifications	64

Features

Plays DVD discs and audio CDs

- CD-R/RW discs containing MP3 files can be played.

10 in. LCD display and built-in stereo speakers

- With the built-in 10 in. LCD display and stereo speakers, you can enjoy a DVD movie without requiring a separate TV.

Convenient 2-Way power supply

- You can use your DVD player virtually anywhere by using the supplied AC adapter indoors and the battery pack outdoors.

Compact size/light-weight design

- Compact and lightweight design makes the player easy to carry.

High-resolution image and high quality sound

- High-resolution LCD screen with 384,000 pixels provides a clear picture.
- *¹Phantom Virtual Surround Sound provides a fuller sound via two built-in speakers.

AV input/output, optical digital output jack

- *²Dolby Digital 5.1-CH audio and *³DTS digital audio can be output through the optical digital output jack. You can enjoy unsurpassed surround sound when a Dolby Digital/DTS digital surround processor or amplifier is connect to this jack.

- You can connect a VCR or camcorder to your DVD player using the AV input/output jacks. or, you can connect to a TV for a larger screen.

*¹ Is a registered trademark of LSI Logic, Inc.

*² Manufactured under license from Dolby Laboratories. "Dolby", "Pro Logic", and the double-D symbol (D) are trademarks of Dolby Laboratories. Confidential unpublished works © 1992-1997. Dolby Laboratories, Inc. All rights reserved.

*³ "DTS" and "DTS Digital Out" are trademarks of Digital Theater Systems, Inc.

Memory Stick



"Memory Stick" is a new compact, portable and versatile IC (Integrated Circuit) recording medium with a data capacity that exceeds a floppy disk.

AV-IN : For viewing a video from an external component such as a VCR, camcorder etc...

NOTE:

- Please be advised to watch an external video at normal play back speed, otherwise you may experience screen noise.

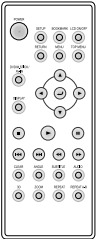
Accessories

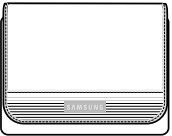
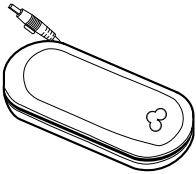
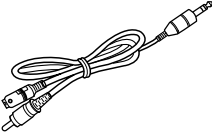
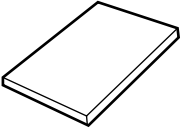
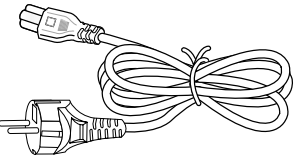
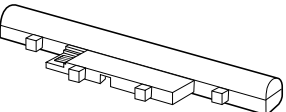
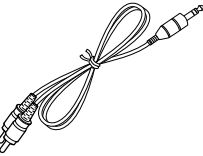

<p>Remocon (AH59-01053A)</p>  <p>Lithium battery (AC43-12002G)</p> 	<p>Carry Case (AK69-00011A)</p> 	<p>AC power Adapter (AK44-00001A)</p> 	<p>Video cable (AK39-00007A)</p> 
 <p>User's Manual (AK68-00052D)</p>	<p>AC Cord (AK39-00010A)</p> 	<p>Battery pack (AH97-01017A)</p> 	<p>Audio cable (AK39-00008A)</p> 

If disc features differ from the explanation in the manual

- Some functions or operations are disc-dependent and may not work in all cases. Follow the instructions shown on the screen. This manual only covers basic disc operations.
-  may appear during some operations. This mark indicates that the disc in use does not currently support operations explained in this manual.

Disc Type and Characteristics

This DVD player is capable of playing the following types of discs with the corresponding logos:

Disc Types (Logos)	Recording Types	Disc Size	Max. Playing Time	Characteristics
	Audio + Video	12cm	Single-sided 240 min. Double-sided 480 min.	<ul style="list-style-type: none"> DVD contains excellent sound and video due to Dolby Digital and MPEG-2 system. Various screen and audio functions can be easily selected through the on-screen menu.
		8cm	Single-sided 80 min. Double-sided 160 min.	
	Audio + Video	12cm	74 min.	<ul style="list-style-type: none"> Video with CD sound, VHS quality & MPEG-1 compression technology.
		8cm	20 min.	
	Audio	12cm	74 min.	<ul style="list-style-type: none"> CD is recorded as a Digital Signal with better audio quality, less distortion and less deterioration of audio quality over time.
		8cm	20 min.	

Play Region Number

Both the DVD player and the discs are coded by region. These regional codes must match in order for the disc to play. If the codes do not match, the disc will not play.

The Region Number for this player is described on the housing bottom of the player.

* Caution 1



• Play Region Number



• PAL broadcast system in U.K, France, Germany, etc.



• Dolby Digital disc



• Memory Stick



• Stereo disc



• Digital Audio disc



• DTS disc



• MP3 disc

NOTE:

* Discs which cannot be played with this player:

- DVD-ROM
- DVD-RAM
- CD-ROM
- CDV
- CDI
- SVCD, CVD

- HD layer of super Audio CD
- CDGs play audio only, not graphics.

* Ability to play back may depend on recording conditions:

- DVD-R
- CD - RW
- DVD+RW, -RW
- Picture CD

Disc Type and Characteristics

* **Caution 2**

- Some playback functions of a DVD or VIDEO CD vary by manufacturer. This DVD player reproduces the disc data according to guidelines provided by the disc manufacturer. If  appears during disc operations, the disc manufacturer has placed a limit on that function.

* **Caution 3**

- The LCD display does not support Closed Captions. However, you can view captions by connecting this unit to a TV with the caption function.

Discs that cannot be played

1. Illegally manufactured discs
2. Disc with scratches; and
3. Disc with fingerprints, dirt, and debris.
 - If the disc surface has dirt or scratches, **NO DISC** will be displayed and the disc will not be played correctly. (Refer to page 5 and clean the surface of the disc.)
If the player encounters dirt or scratches while playing, video playback may be interrupted. (Some block-like patterns appear. When this occurs, your player will restore the image in 2~3 seconds.)

About Copyrights

- Any kind of unauthorised and commercial duplication, public performance, broadcasting, renting, copying and making transmissions of the content of discs is strictly prohibited by law.
- This product is equipped with anti-copy protection device and connecting to a VCR for recording purpose results in a distorted picture.
- This product incorporates copyright protection technology that is protected by method claims of certain U.S. patents and other intellectual property rights owned by Macrovision Corporation and other rights owners. Use of this copyright protection technology must be authorised by Macrovision Corporation, and is intended for home and other limited viewing uses only unless otherwise authorised by Macrovision Corporation. Reverse engineering or disassembly is prohibited.
- Manufactured under licence from Dolby Laboratories. "Dolby", "Dolby Digital", "Dolby Pro Logic", and the double-D symbol () are trademarks of Dolby Laboratories.
- "DTS" is a trademark of Digital Theater System, Inc.
- Phantom Surround Sound is a trademark of LSI Logic, Inc.

Description-Front Panel

Front View

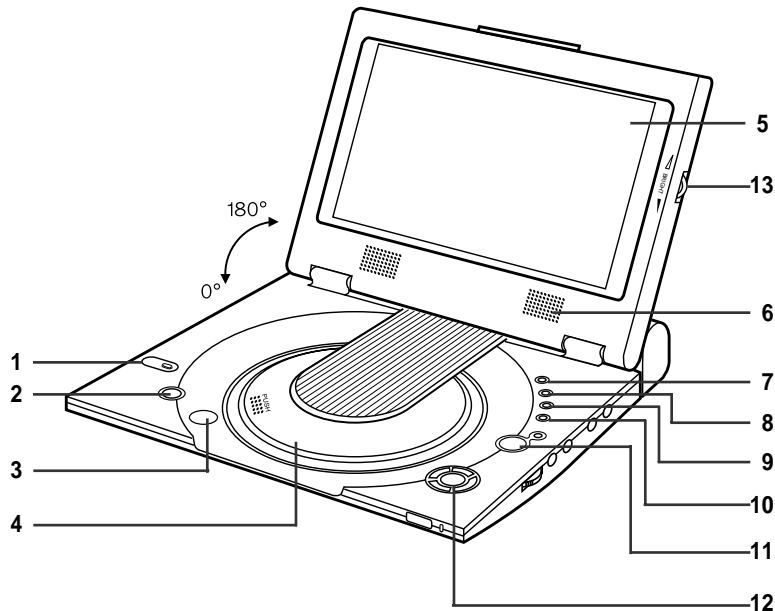

1. MEMORY STICK

2. POWER

- Press the POWER button for 1 second to power off.

3. OPEN

4. DISC COVER

5. LCD

6. SPEAKER

7. REVERSE DISPLAY

8. DVD/M.STICK/AV-IN

9. MENU

10. DISPLAY

11. CURSOR (UP/DOWN/LEFT/RIGHT), ENTER (↵)

12. PLAY etc...

- PLAY (▶), PAUSE (⏸)/STEP, STOP (■), REV-SKIP (⏮), FWD-SKIP (⏭)

13. BRIGHT

Description-Front Panel

Right View

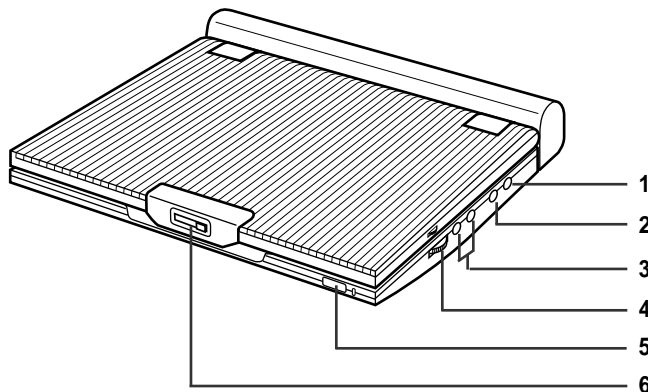

- 1. VIDEO IN/OUT / S-VIDEO OUT
- 2. AUDIO IN/OUT / DIGITAL OPTICAL OUT
- 3. HEAD PHONES 1, 2
- 4. VOLUME
- 5. REMOTE SENSOR
- 6. OPEN

Left View

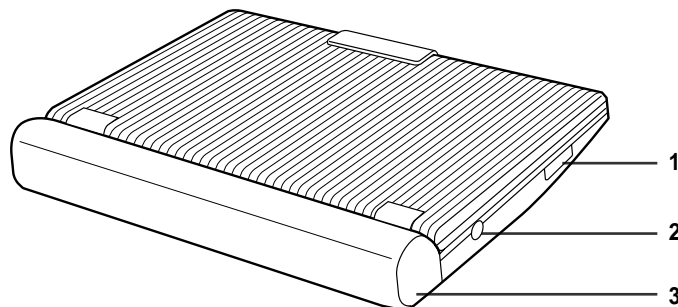

- 1. MEMORY STICK SLOT
- 2. DC IN 8.4V
- 3. BATTERY PACK

Description-Front Panel

Bottom View

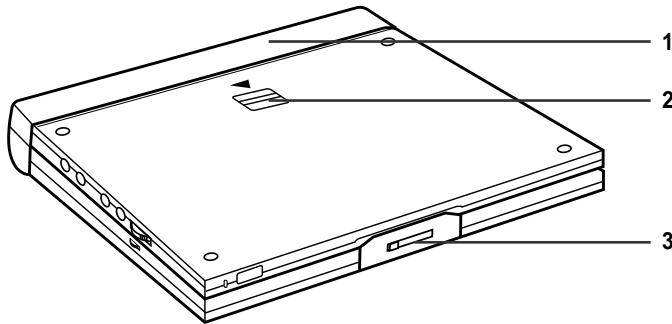

- 1. BATTERY PACK
- 2. RELEASE
- 3. OPEN

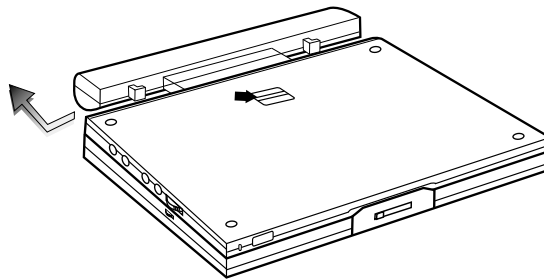

Tour of the Remote Control

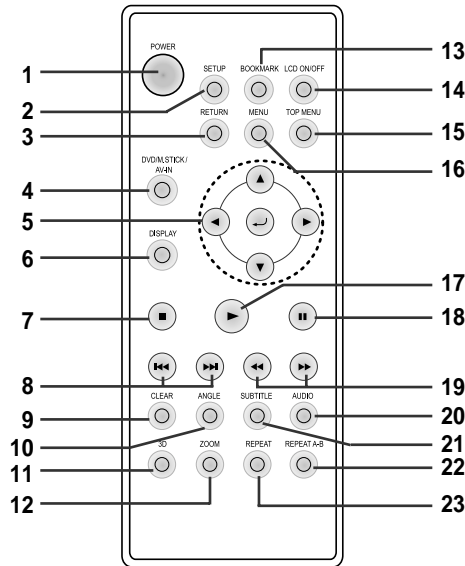

1. DVD POWER Button

2. SETUP Button

- Brings up the DVD player's Setup menu.

3. RETURN Button

- Returns to the previous menu.

4. DVD/M.STICK/AV-IN Button

5. ENTER/DIRECTION Buttons

(UP/DOWN or LEFT/RIGHT buttons)

- This button functions as a toggle switch.

6. DISPLAY Button

- Displays the current disc mode.

7. STOP

- STOP disc play

8. SKIP Buttons

- Use to skip the title, chapter, or track.

9. CLEAR Button

- Use to remove menus or status displays from the screen.

10. ANGLE Button

- Use to access various camera angles on a DVD.

11. 3D Button

12. ZOOM Button

13. BOOKMARK Button

14. LCD ON/OFF Button

15. TOP MENU Button

- Takes you to the menu of the DVD disc.
- When pressing the TOP MENU button with a CD; the unit enters the INTRO mode. INTRO lets you listen to the beginning of each track for about 10 seconds.

16. MENU Button

- Brings up the Disc menu.

17. PLAY Button

- Starts disc play.

18. PAUSE/STEP Button

- Pauses disc play.

19. SEARCH Buttons

- Allows you to search forward/backward through a disc.

20. AUDIO Button

- Use this button to access various audio functions on a disc.

21. SUBTITLE Button

22. REPEAT A-B Button

- Use to mark a segment to repeat between A and B.

23. REPEAT Button

- Allows you to repeat play a title, chapter, track, or disc.

Connecting Headphones to the DVD

You can attach headphones with a stereo mini-jack plug (not supplied) to the PHONES jack for private listening. There are two jacks available.

How to use headphones

1. Insert headphones into the PHONES jack.
 - This jack is a stereo mini-jack.

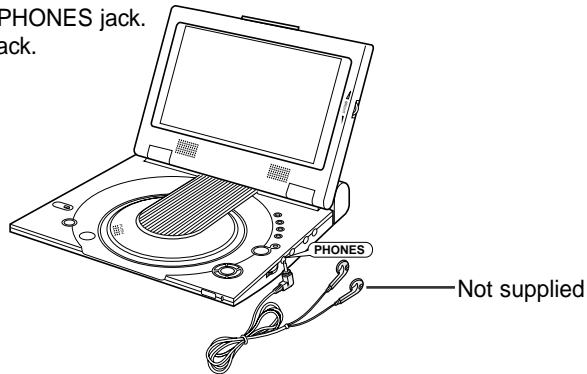

Important!

- Turn the headphone volume down to the minimum setting before connecting.

Caution

- Once you connect headphones to the DVD, your DVD Player's speakers will be disconnected.

2. Adjust the volume level by using the VOLUME control dial.

Connecting to an External Component (Input Select)

You can enjoy video from your VCR or camcorder on your DVD player.

When connecting to an external component

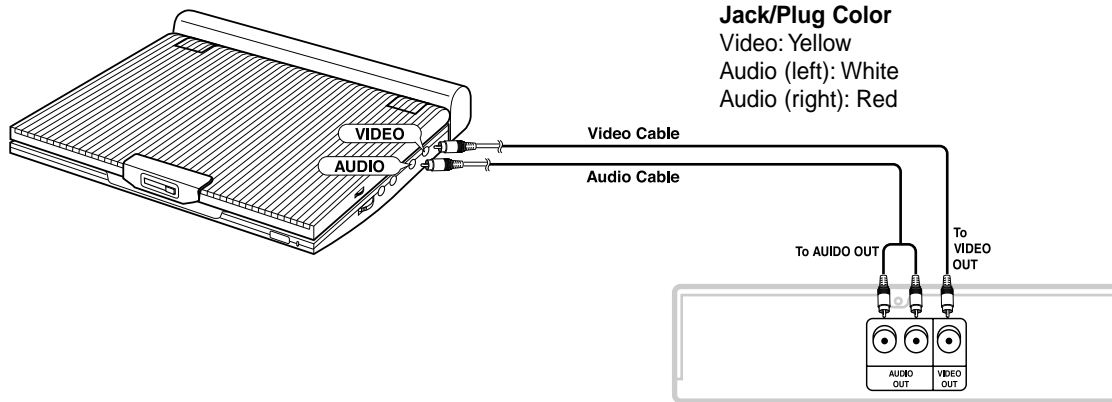

VCR or other component equipped with external output connectors

Important!

- Always turn off the DVD Player and other components before you connect any cables.
- Refer to owner's manual of the components you are connecting for more information on those particular components.

Connecting to a TV

You can enjoy high-resolution video using an S-VIDEO cable when connecting your DVD player to a TV equipped with an S-VIDEO input jack.

- Always turn off the DVD Player and TV before you connect any cables.

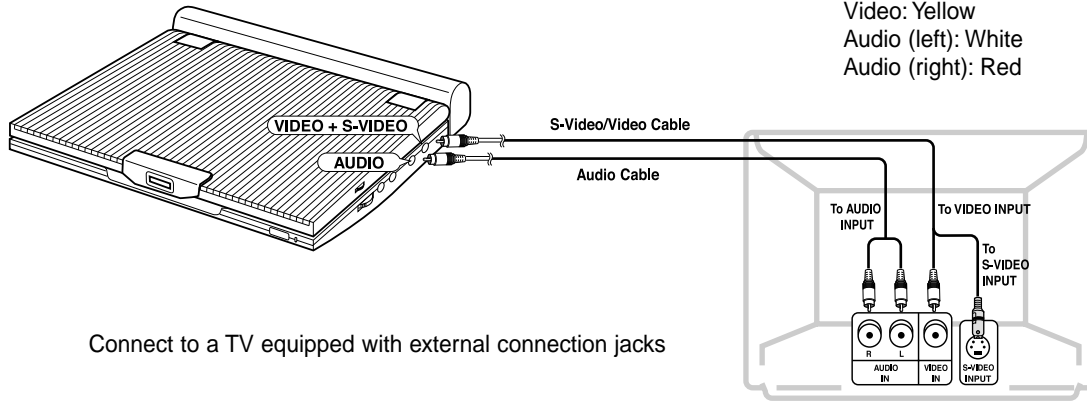

Connect to a TV equipped with external connection jacks

Caution

- If you wish to view video on your TV only, close the display panel of your DVD player. Playback will continue and audio to the speakers will be cut off.
- With the display panel shut, use the remote to control the DVD player.
- For power saving, press the LCD ON/OFF button to power off the LCD display.

To view video with a TV

1. Turn on the TV.
2. Adjust the TV input to the one that your DVD player is connected to ("AV", "VIDEO").
3. Turn on the DVD player, and start playback.

Connecting to a Stereo Component

When you connect the DVD player to an audio system, you can listen to higher quality sound.

2-CH Audio Playback

■ Analog Connection

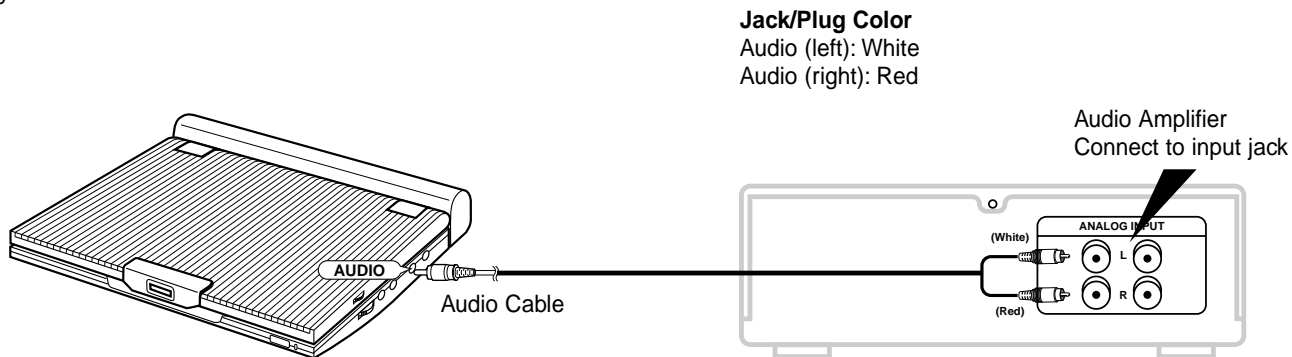

NOTE:

- When connecting to an audio component, set the “Dynamic Comp.” to “Off”. (see page 54)

Connecting to a Stereo Component

- Digital Connection
Digital Output (optical)

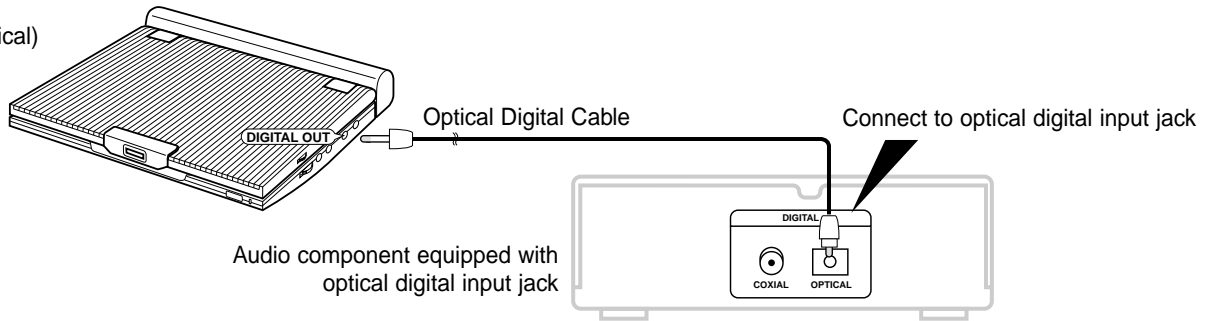

After the completion of above connections;

1. Set the "Digital Output" to "PCM" (see page 54) in "AUDIO SETUP".

- Digital connection to audio component or MD player without Dolby Digital decoder
- Audio CD or Video CD
Play the disc, with the audio mode set to "Left" or "Right". When connecting digitally, DTS-encoded audio tracks will produce distorted sound.
- DVD Disc
When playing a Linear PCM Audio encoded disc, you must use the digital connection method shown above.

CD recording using digital connection to a MD

When digitally connecting to an MD to record the content of a CD, track numbers on the MD and the CD may not match.

NOTE:

Only use an optical Digital Cable which has been designed for use with portable DVD.

Connecting to a Stereo Component

Playing Dolby Digital (5.1-CH) and DTS Audio

- You can enjoy full and dynamic surround sound by connecting a Dolby Digital/DTS digital surround processor or amplifier equipped with a Dolby Digital/DTS surround decoder to the optical digital jack on the DVD player.
- When using DTS digital surround, select the DTS audio by using the disc menu screen or function adjustment screen.

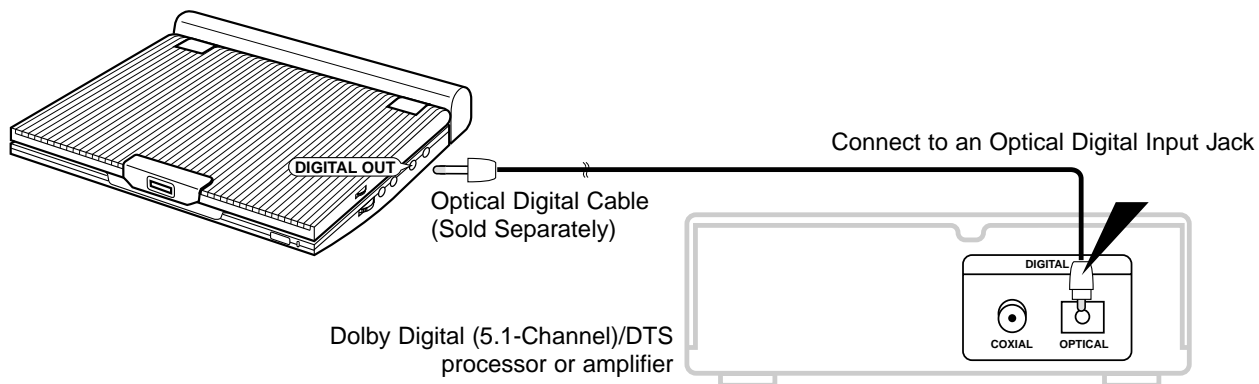

After making the connections shown above;

1. Set the "Digital Output" to "Bitstream" (see page 54) in "AUDIO SETUP".

Caution

- To play a DTS disc, you need a DTS processor or amplifier.
- If the DTS processor or amplifier you want to use does not have an optical digital input jack, digital connection is not possible.
- Refer to owner's manual of the processor or amplifier for details on connections.

Using the AC adapter

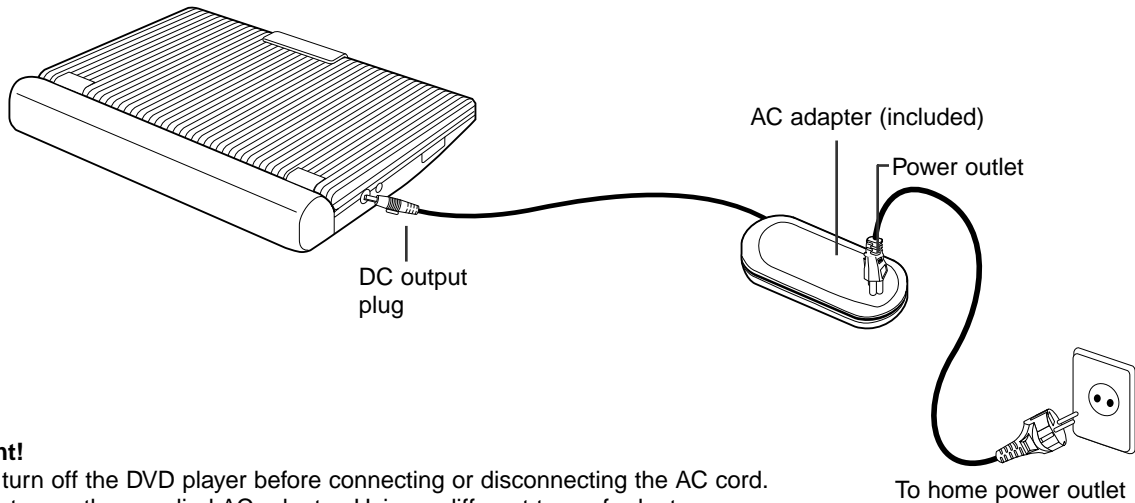

Important!

- Always turn off the DVD player before connecting or disconnecting the AC cord.
- Be sure to use the supplied AC adapter. Using a different type of adapter may cause malfunction or damage to the product.
- When the AC adapter is used for prolonged periods of time, the adapter may heat up. This is normal and is not a cause for concern.
- When not using the adapter, unplug it from the wall outlet.
- Keep the AC adapter free from moisture, cold, and dust. Otherwise, this can result in a risk of fire or electric shock.

Warning

- Only use the AC adapter supplied with this player.

Using the AC adapter

Important!

- Always turn off the DVD player when inserting or removing the AC adapter.
- While the DVD player is turned on, the battery pack in the DVD player will not be recharged. Turn off the DVD player when recharging.
- Before storing the battery pack, make sure it is completely drained. Recharge the stored battery pack in about every six months before using.

Caution

- When charging or using the battery pack, it heats up. This is normal and is not a cause for concern.
- If power charge lamp flashes quickly or does not light red, it is not a cause for concern.

NOTE:

Connecting the battery pack to the AC Adapter;

- You can recharge the battery pack in the DVD player by turning off the player and connecting the AC adapter to the player.

Charge Time: Approx. 3.5 hours

- Charge time may be longer when using the battery pack in a cold environment.

DVD Continuous Playing Time with a Fully charged Battery pack (with speaker): Approx. 2.5 hours

- DVD continuous playing time is a reference indicating the maximum playing time at average screen brightness.
- The playback time may be shortened depending on the disc, surrounding temperature, battery pack conditions, and speaker volume.

Using the battery pack

Important!

- When inserting the battery pack, make sure that it is inserted correctly. Otherwise, your DVD player may malfunction.

Charging the battery pack

Use the AC adapter (included) to charge the battery pack.

- Before charging, make sure that the battery pack is correctly seated.

1. Connect the AC cord to the jack on the AC adapter (①).
2. Plug the other end of the AC cord into an AC outlet (②).
3. Connect the DC cord to the DC IN jack on the left side of the DVD player (③).

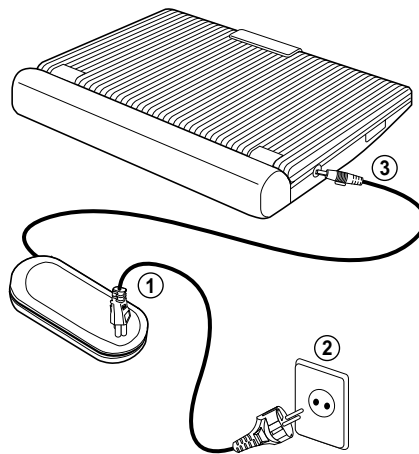

Blinking time	Charging rate
Once per second	Less than 50%
Twice per second	50%~75%
Three times per second	75%~90%
Blinking stops and stays on	90%~100%
On for a second and off for a second	Error-Reset the battery pack and the DC cable

Power Charge Lamp

-Green light will flash while charging.

-When the battery pack is charged, the light will stop blinking and remains green.

Battery level display

• The battery level display indicates the amount of power remaining in the battery pack.

- a. Fully charged
- b. 20~40% used
- c. 40~80% used
- d. Completely used (flickers)
(The DVD will turn off soon, change the battery as soon as possible)

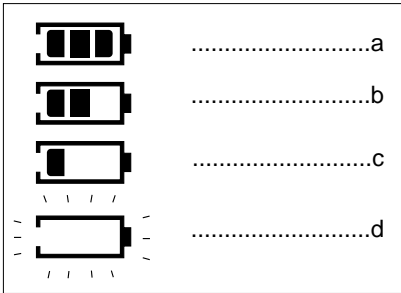

*The playing times is affected by environmental temperature and conditions.

The playing times becomes very short in a cold environment. The continuous playing times in the operating instructions are measured using a fully charged battery pack at 25°C. As the environmental temperature and conditions may differ when you actually use the DVD, the remaining battery time may not be the same as the approximate continuous playing times given in these instructions.

Loading a DVD Disc

1. After plugging in the player, the first time you press the POWER button, this screen comes up:
Press the UP/DOWN buttons to select the language, and then press the ENTER button.
(This screen will only appear the very first time you plug in the player.)
 2. Press the OPEN button to open the disc lid.
 - The disc lid opens up to around a 60-degree angle.
Do not attempt to open the lid to an angle beyond this range. The lid may become damaged.
 3. Place a disc gently into the tray.
 - You should hear and feel the disc snap firmly into place.
- Caution
- Place a disc into the tray with the disc's label facing up.
4. Close the disc lid and then press the part marked "PUSH" until it clicks shut.

SELECT MENU LANGUAGE

English
Français
Deutsch
Español
Italiano
Nederlands

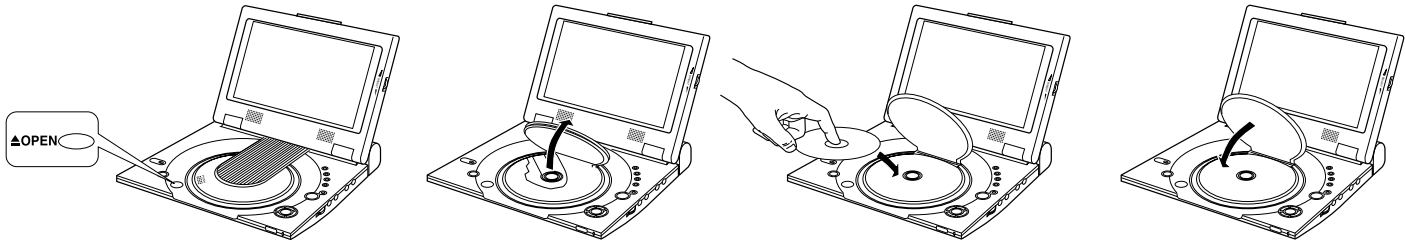
**Important!**

- Make sure that the disc is correctly placed. Otherwise, the disc and/or the DVD player may be damaged.
- If the disc is placed upside down in the disc tray or the region number of the DVD is not supported, NO DISC will appear on the screen.

NOTE:

- You don't take out a disc until the disc entirely stopped.
- Press the POWER button for 1 second to power off.

Using the Remote Control Unit

Installing the Battery in the Remote

1. Remove the battery compartment in the direction of the arrow.
2. Place the lithium battery in the battery compartment and put the battery compartment cover back on the remote.
 - Match the polarities (+ and -) on the battery with the marks in the battery compartment. If the battery is inserted in the wrong direction, your remote control may not work correctly.

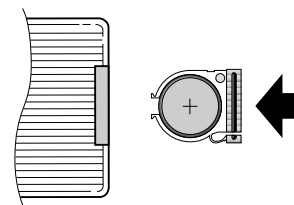
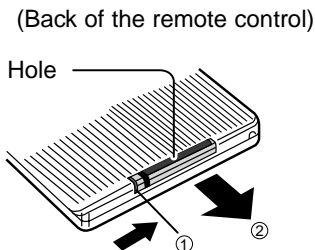

Operating Range of Remote Control Unit

Important!

Do not subject the remote control unit to strong vibration or shock.
Keep the remote control unit free from moisture and water.

Caution

- After battery replacement, your remote control unit may not work. If this occurs, remove the battery and re-insert in about 5 minutes.
- It may be difficult to operate the remote control unit if the remote control sensor on the DVD player is exposed to direct sunlight or strong artificial light. Try operating the remote away from such light sources.
- Remove the battery when not planning to use the remote control unit for a long period of time.

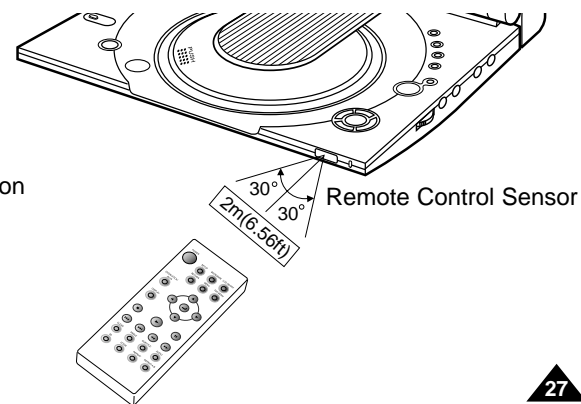

Viewing a Video from an External Component

Use the procedure below to view a video from a VCR or camcorder on your DVD player.

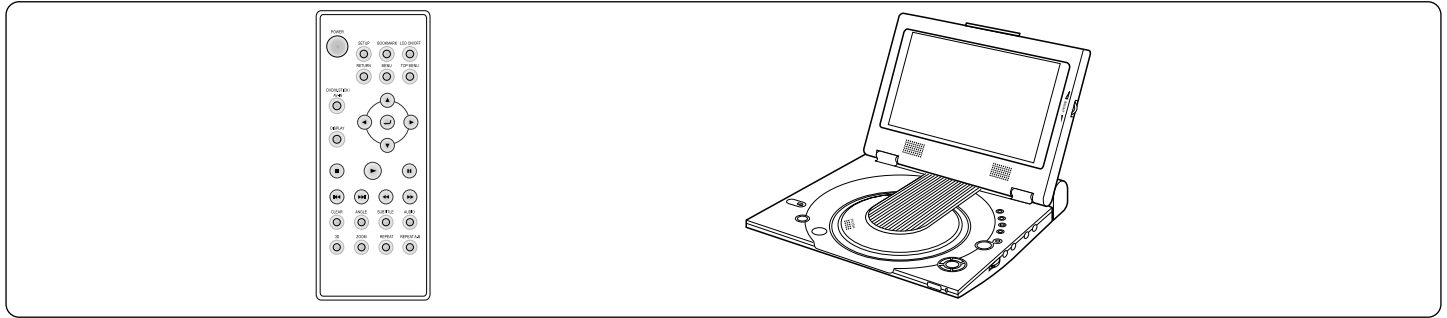

To view a video from an external component

1. Connect the external component according to the procedure outlined on page 17.
2. Turn on the external component.
3. Turn on the DVD player.
4. Press the DVD/M.STICK/AV-IN button to set the AV-IN mode.
5. Press the PLAY button on the external component.

Caution

- Power is not supplied from this device to the connected DVD player.
- When not using your DVD player, always remove all connecting cables from the video or audio input/output jacks.
- If no signal is input for more than 5 minutes while in the input mode, this unit enters the standby mode.

If the player is left in pause mode

- If the 'PAUSE' mode continues for more than 5 minutes, the unit will automatically switch to 'STOP'.
- If the 'STOP' mode continues for more than 1 minute, it will automatically switch to 'FADE IN FADE OUT'.
- If the 'FADE IN FADE OUT' mode continues for more than 4 minutes, the power will be shut off automatically.

AV-IN

Using the Search & Skip Functions

During play, you can search quickly through a chapter or track or use the skip function to jump to the next selection.

Searching through a Chapter or Track

1. During play, press the FWD SEARCH (▶▶) or REV SEARCH (◀◀) button on the remote.
 - Press the REVERSE or FORWARD SEARCH button on the remote and press again to search at a faster speed on a DVD, VCD, CD.

DVD	2X, 4X, 8X, 16X, 32X, 128X
VCD/CD	2X, 4X

Skipping Tracks

1. During play, press the NEXT SKIP (▶▶) or BACK SKIP (◀◀) button.
 - When playing a DVD, if you press the NEXT SKIP button, it moves to the next chapter. If you press the BACK SKIP button, it moves to the beginning of the chapter. One more press makes it move to the beginning of the previous chapter.
 - When playing a VCD 2.0, a VCD 1.1 or a CD, if you press the NEXT SKIP button, it moves to the next track. If you press the BACK SKIP button, it moves to the beginning of the track. One more press makes it move to the beginning of the previous track.
 - If a track exceeds 15 minutes when playing a VCD and you press the NEXT SKIP button, it moves forward 5 minutes. If you press the BACK SKIP button, it moves backward 5 minutes.

Using the Display Function

When Playing a DVD

1. During play, press the DISPLAY button on the remote.
 - Current title, chapter number, elapsed time, audio, Subtitle, Angle and Repeat will be displayed.
 - Use the UP/DOWN buttons to select desired item, then press ENTER button.
 - Use the UP/DOWN buttons to enter a chapter number, then press the ENTER button.
 - To enter the time from which you want to start, use the UP/DOWN/LEFT/RIGHT buttons to select, then press the ENTER button.
 - Use the UP/DOWN buttons to change the values of the current audio, Subtitle, Angle and Repeat.
 - To make the screen disappear, press the DISPLAY button again.

Display	
Title	01 / 04
Chapter	08 / 17
Time	00 : 27 : 13
Audio	ENG Dolby Digital 2CH
Subtitle	Off
Angle	01 / 01
Repeat	Off
Instruction	Use UP/DOWN to navigate the list. Press ENTER to change the setting.

When Playing a VCD/CD

1. During play, press the DISPLAY button on the remote.
 - Current title, track number, elapsed time, audio and Repeat will be displayed.
 - Use the UP/DOWN buttons to select desired items then press ENTER button.
 - To enter the time from which you want to start, use the UP/DOWN/LEFT/RIGHT buttons to select, then press the ENTER button.
 - Use the UP/DOWN buttons to change the values of the current audio, Repeat.
 - To make the screen disappear, press the DISPLAY button again.

Display	
Track	08 / 17
Time	00 : 27 : 13
Audio	Stereo
Repeat	Off
Instruction	Use UP/DOWN to navigate the list. Press ENTER to change the setting.

NOTE:

What is a Chapter?

Each Title on a DVD is usually divided into chapters (similar to tracks on an audio CD).

What is a Title?

A DVD may contain several different titles. For example, if a disc contains four different movies, each might be considered a title.

Repeat Play

Repeat the current track, chapter, title, a chosen section (A-B), or all of the disc.

When playing a DVD

1. Press the REPEAT button on the remote. Repeat screen appears.
2. Select Title or Chapter using the LEFT/RIGHT buttons.
3. Press ENTER.
4. To return to normal play, press REPEAT again, then press the LEFT/RIGHT buttons to select Off and press ENTER.
 - REPEAT A-B button
 - Press the REPEAT (A-B) button to select the point where the function starts. (A)
 - Press the REPEAT (A-B) button to select the point where the function ends. (B)
 - To terminate the function, press the 'CLEAR' button or the 'REPEAT (A-B)' button again. Then press play to resume normal playback.
 - A-B REPEAT does not allow you to set point (B) until at least 5 seconds has elapsed after point (A) has been set.

NOTE:

- DVD repeats play by chapter or title, CD and VCD repeat play by disc or track.
See page 37 to MP3 disc repeat play.
- Depending on the disc, the Repeat function may not work.
- If the title or track is completed before marking the end (B), the end of title or track becomes B automatically.

DVD

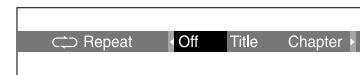

VCD/CD

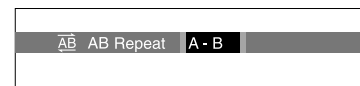
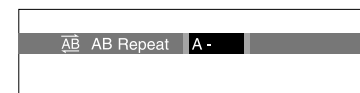
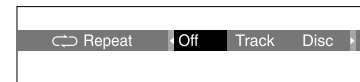

Selecting the Audio Language

You can select a desired language quickly and easily with the AUDIO button.

Using the Audio button

1. Press the AUDIO button.
2. Use the LEFT/RIGHT buttons to select the desired language on a DVD.
 - The audio languages are represented by abbreviations.
3. Use the LEFT/RIGHT buttons to select Stereo, Right or Left. (On VCD/CD)

DVD

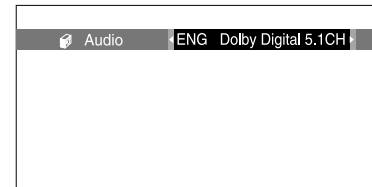

VCD/CD

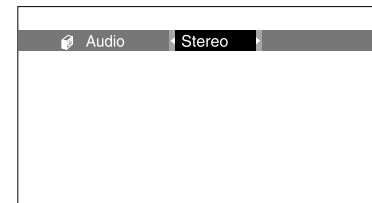

NOTE:

- This function depends on what languages are encoded on the disc and may not work with all DVDs.
- A DVD disc can contain up to 8 audio languages.
- **How to have the same audio language come up whenever you play a DVD;** Refer to “Setting Up the Language Features” on page 52.

Selecting the Subtitle Language

You can select a desired subtitle quickly and easily with the SUBTITLE button.

Using the SUBTITLE button

1. Press the SUBTITLE button.
2. Use the LEFT/RIGHT buttons to select the desired subtitle language.
3. Use the UP/DOWN buttons to determine whether or not the subtitle will be displayed.
 - Initially, the subtitling will not appear on screen.
 - The subtitle languages are represented by abbreviations.

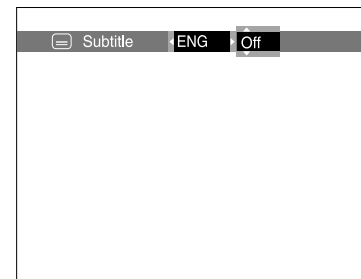

NOTE:

- This function depends on what languages are encoded on the disc and may not work with all DVDs.
- A DVD disc can contain up to 32 subtitle languages.
- **How to have the same subtitle language come up whenever you play a DVD;**
Refer to “Setting Up the Language Features” on page 52.

Changing the Camera Angle

When a DVD contains multiple angles of a particular scene, you can select the Angle function.

Using the ANGLE button

Press the ANGLE button to see if an ANGLE () mark is present at the upper left hand corner of the screen.

1. When an ANGLE mark is shown, press the ANGLE button, then an ANGLE select icon will appear at the upper left hand corner of the screen.
2. Use the LEFT/RIGHT buttons to select the desired screen angle.
3. To turn off the display, press the ANGLE button again.

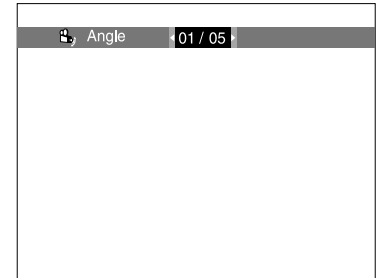

Using the Bookmark Function

The Bookmark function lets you select parts of a DVD or VCD so that you can quickly find the section at a later time.

Using the Bookmark Function (DVD/VCD)

1. During play, press the BOOKMARK button on the remote.
The Bookmark icons will be displayed.
2. Use the LEFT/RIGHT buttons to move to the desired bookmark icon.
3. When you reach the scene you want to mark, press the ENTER button.
The icon will change to a number (1, 2, or 3).
4. Press the BOOKMARK button to turn off the display.

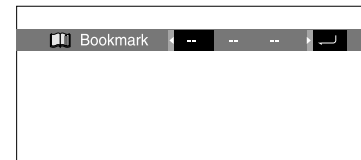

Recalling a Marked Scene

1. During play, press the BOOKMARK button on the remote.
2. Use the LEFT/RIGHT buttons to select a marked scene.
3. Press the PLAY button to skip to the marked scene.

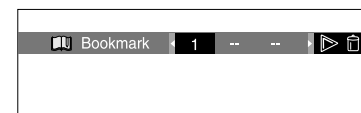

Clearing a Bookmark

1. During play, press the BOOKMARK button on the remote.
2. Use the LEFT/RIGHT buttons to select the bookmark number you want to delete.
3. Press the CLEAR button to delete a bookmark number.
Press the BOOKMARK button to turn off display.

NOTE:

- Up to three scenes may be marked at a time.
- Depending on the disc, the Bookmark function may not work.

Using the Zoom & 3D Sound Functions

Using the Zoom Function (DVD/VCD)

1. During play or pause mode, press the ZOOM button on the remote. A square will be displayed on screen.
2. Use the UP/DOWN or LEFT/RIGHT button to select the part of the screen you want to zoom in on.
3. Press the ENTER button.
 - Press ENTER to zoom in 2X/4X/2X/Normal in order.(DVD)
 - Press ENTER to zoom in 2X/Normal in order.(VCD)

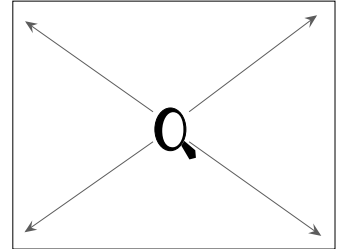

Using the 3D Sound Function

The simulated surround effect depends on the disc contents. If you connect the unit to your stereo system, you can enhance sound quality and produce a greater surround effect. This feature is useful when you are using the DVD player with a two channel stereo through the analogue outputs.

(Discs which are recorded with LPCM or DTS will not work. When the DIGITAL OUTPUT or MPEG-2 is set to BITSTREAM in the SETUP MENU, the 3D Sound function will not work.)

1. During play, press the 3D button. The 3D SOUND mark will be displayed on screen.
(Be sure the DIGITAL OUTPUT is set to PCM.)
2. Press the UP/DOWN buttons to turn the 3D Sound feature on or off.

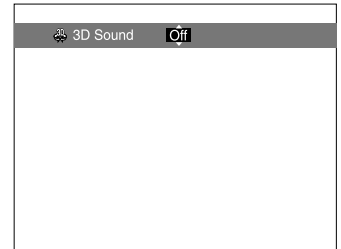

NOTE:

- 3D Sound is possible only on discs recorded using DOLBY SURROUND or DOLBY DIGITAL. However, some of these discs do not contain rear channel sound signals.
- Depending on the disc, the Zoom and 3D Sound function may not work.

MP3 Play









When an MP3 Disc is inserted into the DVD PLAYER, the first song file of the first folder plays.

MP3 Play Function

1. Press STOP to stop playback of the first song file, then press LEFT to display the music folder menu on the right side of the screen. Up to 7 music folders can be displayed at a time. If you have more than 7 folders on a disc, press the UP/DOWN buttons to bring them up on the screen.
2. Use the UP/DOWN buttons to select the desired music folder, then press ENTER. Use the UP/DOWN buttons again to select a song file. Press ENTER to begin playback of the song file.

NOTE:

- Press the REPEAT button to hear a song file repeatedly.
- Press the REPEAT button one more time to hear all song files repeatedly.
- Press Repeat again to release the Repeat mode.

01 song		00 : 22 Off	
7	Folders	12	Files
	music 1	01	song
	music 2	02	song
	music 3	03	song
	music 4	04	song
	music 5	05	song
	music 6	06	song
	music 7	07	song
Instruction		Use UP/DOWN to navigate the list. Press ENTER to change the setting.	

MP3 Play

CD-R/MEMORY STICK/MP3 requirements

When playing CD-R/MP3 discs, please follow the recommendations below:

- **Your MP3 files should be ISO 9660 or JOLIET format.**

ISO 9660 format and Joliet MP3 files are compatible with Microsoft's DOS and Windows, and with Apple's Mac. These two formats are the most widely used.

- **When naming your MP3 files do not exceed 8 characters, and place ".mp3" as the file extension.**

General name format of: Title.mp3. When composing your title, make sure that you use 8 characters or less, have no spaces in the name, and avoid the use of special characters including: (.,/\,=,+).

- **Use a decompression transfer rate of at least 128 Kbps when recording MP3 files.**

Sound quality with MP3 files basically depends on the rate of compression/decompression you choose. Getting audio CD quality sound requires an analogue/digital sampling rate (conversion to MP3 format) of at least 128 Kbps and up to 160 Kbps. However, choosing higher rates, like 192 Kbps or more, only rarely give better sound quality.

Conversely, files with sampling rates below 128 Kbps will not be played properly.

- **Do not try recording copyright protected MP3 files.**

Certain "secured" files are encrypted and code protected to prevent illegal copying. These files are of the following types: Windows Media™ (registered trade mark of Microsoft Inc) and SDMI™ (registered trade mark of The SDMI Foundation). You cannot copy such files.

- **Your DVD player only accepts one level of file directory.**

Consequently you must choose:

- either to save all your MP3 recording files at the root of the disc;
- and/or create folders in the directory for each artist or music type (e.g. classical, rock, jazz, etc)

- **Important:** The above recommendations cannot be taken as a guarantee that the DVD player will play MP3 recordings, or as an assurance of sound quality.

You should note that certain technologies and methods for MP3 file recording on CD-Rs prevent optimal playback of these files on your DVD player (degraded sound quality and in some cases, inability of the player to read the files).

Memory Stick

What is a Memory Stick?

"Memory Stick" is a new compact, portable and versatile IC (Integrated Circuit) recording medium with a data capacity that exceeds a floppy disk.

"Memory Stick" is specially designed for digital data exchange among "Memory Stick" compatible devices.

Because it is removable, the "Memory Stick" can also be used for external data storage.

There are two types of "Memory Sticks".

One is the regular "Memory Stick" and the other is the "MagicGate Memory Stick" equipped with "MagicGate" copyright protection technology.

"MagicGate" is a copyright protection technology that uses encryption.

1. MagicGate Memory Stick

Can be used for both copyright-protected and regular data.

2. Memory Stick

Can be used for regular data only.

NOTE:

MagicGate Memory Sticks with copyright-protected data cannot be used in this unit.

Memory Stick

Precautions on handling the "Memory Stick"

1. Data can become corrupted in the following instances:
 - When the "Memory Stick" is taken out or the power is turned off while using the DPM (Digital Photo Manager) or DAM (Digital Audio Manager) function.
 - When using the "Memory Stick" in a location subject to static electricity or electric noise.
2. Memory sticks can only be read in this unit, not written.
3. Do not attach any other material than the supplied label on the label space.
4. Attach the label so that it does not stick out from the proper attachment location.
5. When moving or storing the "Memory Stick", use the storage case.
6. Do not touch the "Memory Stick" connector with your finger or metallic objects.
7. Do not bend, drop or apply strong shock to the "Memory Stick."
8. Do not disassemble or modify the "Memory Stick."
9. Do not allow the "Memory Stick" to get wet.

Memory Stick

Precautions on attaching/removing the "Memory Stick"

1. If it is not fully inserted, until you hear an audible "click", the "Memory Stick" will not work.
2. If you inadvertently remove the "Memory Stick" or turn off the power while using the DPM (Digital Photo Manager) or DAM (Digital Audio Manager) function, the recorded data may become corrupted.
3. To remove the "Memory Stick" during operation, see page 44 .

To format the "Memory Stick"

1. Do not format the "Memory Stick" using your computer. If you format the "Memory Stick" using the computer, you cannot use it with "Memory Stick" compatible devices.
2. If you need to format the "Memory Stick," use a "Memory Stick" compatible device (If formatted, all data previously recorded on the "Memory Stick" will be erased.)
3. If you use a "Memory Stick" that has been initialised using a computer or initialise a "Memory Stick" attached to a camera using USB connection, further operation is not guaranteed.
4. Be careful not to optimise the "Memory Stick" from a computer running a Windows operating system. The life of the "Memory Stick" will be shortened.
5. Do not compress the data recorded on the "Memory Stick." A compressed file cannot be played back on this unit.

Software Compatibility

1. Depending on the type of application software used, the file size of a still image may become larger when it is opened.
2. Depending on the type of application software used, only the first frame (thumbnail) of the clip motion file may be displayed.
3. An image file that has been modified using an image processing software may not open if it is converted into a different file format to play back with this product .

Memory Stick

Memory Stick functions applicable to DPM and DAM

Item	DPM (Digital Photo Manager)	DAM (Digital Audio Manager)
File Format	JPEG Image (*.jpg)	MP3 Music File (*.mp3)
File Size	<ol style="list-style-type: none"> 1. All files in JPEG format that have less than 1600 x 1200 resolution can be played back with DPM. (JPEG files smaller than 1.5MB can be viewed with Photo View.) 2. For JPEG data without thumbnail information, "Thumbnail not available" will be displayed. In the Thumbnail View, however, they can still be played back in Photo View. 	- No limit to file size
Compatibility	<ol style="list-style-type: none"> 1. Still image files with ".jpg" extension that have been recorded with a digital camcorder or digital still camera equipped with Memory Stick functions 2. JPEG image files stored in Memory Stick using a Memory Stick adaptor for PC 3. JPEG image files stored in CD-R/RW using CD Writer on PC, have to be stored using one of directory formats as follows (All letters of the directory name must in capitals): <ol style="list-style-type: none"> 1) \DCIM\<dir>*.jpg</dir> 2) \PREVIEWS\<dir>*.jpg</dir> 3) \IMAGES\<dir>*.jpg</dir> 4) *.jpg <p>- The size of each <dir> cannot be over 50MB. [case 1), 2), 3)] - In case of storing files in root directory [case 4)], the size of root directory also cannot be over 50MB.</p> 	All files in MP3 format that have been downloaded from a PC or PDA to Memory Stick. (*.mp3)
Main Functions	Directories Supported •Memory Stick DPM-DCIM\ <dir>*.jpg •Picture CD DPM (Compatible with Picture CD of Kodak, Fuji, Qss (Noritux), and Konica) </dir>	MP3 music files recorded on Memory Stick can be played back. However, although non-MP3 files are also displayed on DAM, they cannot be played back.

DAM (Digital Audio Manager) Playback

MP3 Playback

1. Press Stop if in play mode.
2. Press the M.STICK button on the remote and the screen to the right will appear.
3. Insert the Memory Stick encoded with MP3 files into the Memory Stick Slot.
4. Press the UP/DOWN buttons on the remote control to select Digital Audio Manager, and then press the ENTER button.
 - Your selection is highlighted with yellow borders.
5. Use the UP/DOWN buttons to select the desired song.
6. Press the ENTER button to start play.
 - Press the MENU button to return to the Start menu.
 - If the PLAY button is pressed during the playback of an MP3 file, the song will start from the beginning again.
 - If the SKIP button is pressed during the playback of an MP3 file, the next song will be played.

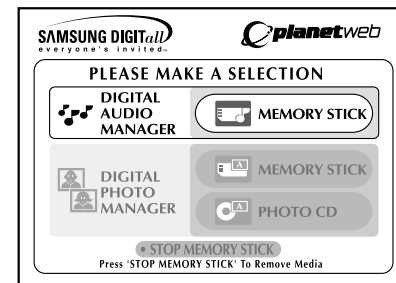

Screen Configuration

1. **FOLDER UP**: Use to move "up" a folder when you have multiple folders.
 2. **PLAYLIST**: Shows the playlist.
 3. **INFO**: Shows information about the Selected song being played.
 4. **EXIT**: Takes you to the Start menu.
 5. Shows brief information about the selected song.
 6. The title of the song currently playing
 7. Shows a list of MP3 files and folders found in the memory stick.
 8. Shows the title and playback time of the currently playing song in the scroll box.
- If the **REPEAT** button is pressed, the following displays will appear:
 - : If the REPEAT button is pressed, all MP3 files in a given folder will be played back repeatedly in the order they are listed under that folder.
 - : If the REPEAT button is pressed once again, the Shuffle function is activated. (All MP3 songs in a list are played once in random order.)
 - : If the REPEAT button is pressed yet once again, the Continuous Shuffle function is activated. (All MP3 songs in a list are played in random order.)
 - If the REPEAT button is pressed still yet once again, the Repeat function is deactivated.

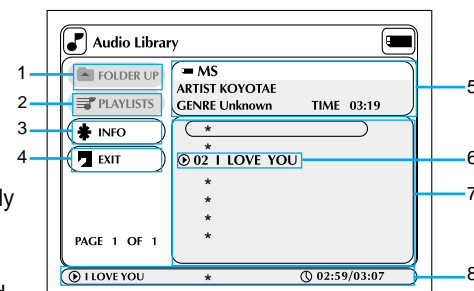

Memory Stick Removal

1. If using DPM (Digital Photo Manager) or DAM (Digital Audio Manager), move to Exit, and then press the ENTER button to exit to Start Menu.
2. Move to the "STOP MEMORY STICK" function at the bottom of the menu and then press the ENTER button.
3. When the "PLEASE REMOVE MEMORY STICK" message appears on the top of the menu, remove the Memory Stick.
4. If the above sequence is not followed and the Memory Stick is inadvertently removed or the power is turned off, the data recorded on the Memory Stick may become corrupted.

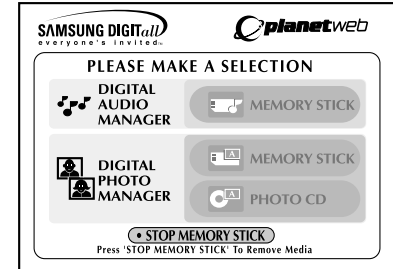
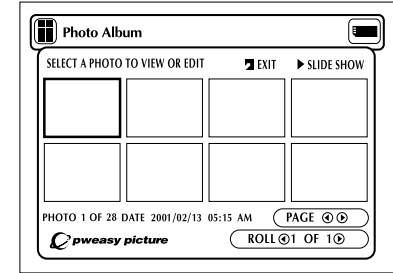

DPM (Digital Photo Manager) Playback

View Photo Album (Memory Stick/Photo CD)

1. Press Stop if in play mode.
2. Press the M.STICK button on the remote and the screen to the right will appear.
3. Insert the Memory Stick/Photo CD containing JPEG files into the Memory Stick Slot.
4. Press the UP/DOWN buttons on the remote control to select DIGITAL PHOTO MANAGER, and then press the ENTER button.
 - Your selection is highlighted with yellow borders.
5. JPEG files in the Memory Stick/Photo CD will be displayed on the screen in the order of their recording.
6. Use the UP/DOWN/LEFT/RIGHT buttons to select the image you want, and then press the ENTER button to display it in full view on the TV screen, or use the UP/DOWN/LEFT/RIGHT buttons to select SLIDE SHOW, and then press the ENTER button to begin the slide show. Slides will be displayed in order for a few seconds at a time.

NOTE:

The Auto Power Off function does not work while any DPM function is active.

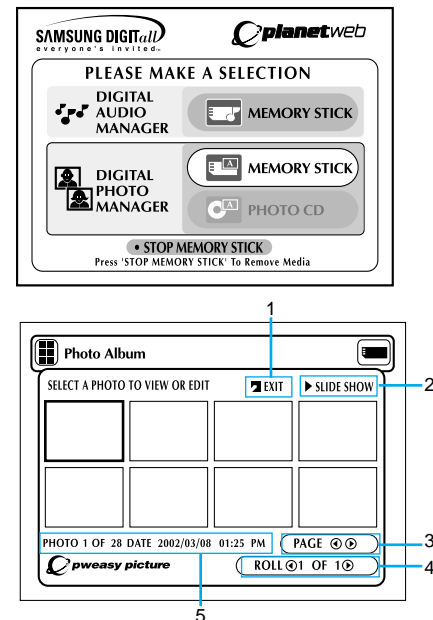

Screen Configuration

1. **EXIT:** Takes you to the Start menu.
2. **SLIDE SHOW :** Begins the slide show.
3. **PAGE :** Highlight the PAGE menu item and use LEFT/RIGHT buttons to move to the next page of thumbnails.
4. **ROLL:** Allows navigation when there are multiple directories below 'DCIM' of Memory Stick. (See page 42)
5. **Photo Information.**

Slide Show

1. Use the UP/DOWN/LEFT/RIGHT buttons on the remote control to select Slide Show.
 - Your selection is highlighted with yellow borders.
2. Press the ENTER button and the Slide Show will begin.
 - To execute any function or option, be sure to press the ENTER button after selecting the menu item you want.
 - If there is no input for 5 seconds, the Slide Show menu will disappear, and the slide show will begin.
 - To view the Slide Show menu, press the UP/DOWN/LEFT/RIGHT button on the remote control. The slide show will stop and the menu will be displayed.
 - Select the PLAY menu item to resume.

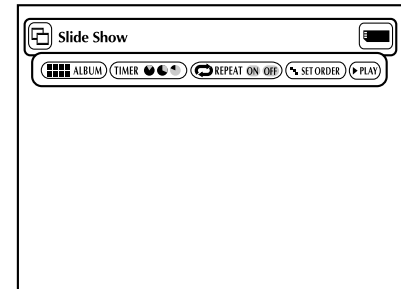

Menu Description

- **ALBUM** : Takes you back to the Photo Album.
- **TIMER**: Indicates the delay between images in a slide show.
- **REPEAT** : If ON is selected, the slide show will repeat indefinitely.
- **SET ORDER**: Use to change the order of images in a slide show.
- **PLAY**: Begins the slide show.

Slide Show Order

1. Use the LEFT/RIGHT buttons to select Slide Show and press ENTER.
2. Use the LEFT/RIGHT buttons to select Set Order and press ENTER.
3. Use the UP/DOWN/LEFT/RIGHT buttons on the remote control to select the image you want to move, and then press the ENTER button.
 - Your selection is highlighted with yellow borders.
4. Use the UP/DOWN/LEFT/RIGHT buttons on the remote control to select the location you want to move the image to, and then press the ENTER button.
 - Source location is indicated with yellow borders. Destination location is indicated with green borders.
5. After moving the images to another location, you can begin the slide show by choosing START SHOW.
 - For those images you don't want to include in the slide show, select the image from the Slide Show Order screen, and then press the CLEAR button.

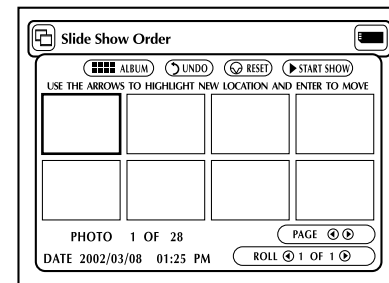

NOTE: • Slide Show order will reset when you turn player off.

Menu Description

- **ALBUM:** Takes you to Photo Album.
- **UNDO:** Restores the image you moved most recently to its original location.
- **RESET:** Restores all the images to their original locations.
- **START SHOW:** Begins the slide show.

Photo View

1. Use the UP/DOWN/LEFT/RIGHT buttons on the remote control to select the desired image from the Photo Album screen, and then press the ENTER button.
 - The selected image will appear on the TV screen.
2. Use the UP/DOWN/LEFT/RIGHT buttons on the remote control to move to the menu item you want, and then press the ENTER button.
 - If there is no input for 5 seconds, the Photo View menu will disappear. To view the menu again, press the UP/DOWN/LEFT/RIGHT button.

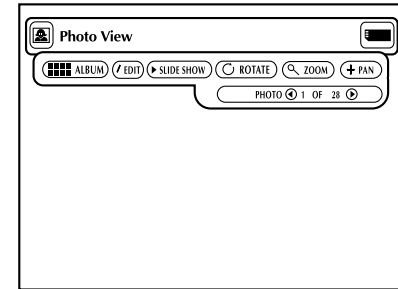

Menu Description

- **ALBUM:** Takes you to Photo Album.
- **EDIT:** You can apply various effects to the selected image. This is only for viewing, the edited image cannot be saved.
- **SLIDE SHOW:** Begins the slide show.
- **ROTATE:** Each time the ENTER button is pressed, the image will rotate clockwise 90 degrees.
- **ZOOM:** Each time the ENTER button is pressed, the image will enlarge up to 6X Normal --> 2X --> 4X ---> 6X --> Normal
- **PAN:** Press the ENTER button followed by the UP/ DOWN/ LEFT or RIGHT button to move the image in the direction of the arrow.
- **PHOTO** ◀ 1 OF 11 ▶: When the Photo menu item is highlighted, the LEFT/RIGHT button move to the next previous images.

Edit Photo

- From the Photo View screen, use the UP/DOWN/LEFT/RIGHT buttons to select EDIT, and then press the ENTER button.
 - The Edit Photo menu appears.
- Use the UP/DOWN/LEFT/RIGHT buttons on the remote control to move to the menu item you want, and then press the ENTER button.
 - If there is no input for 5 seconds, the Edit Photo menu will disappear. To view the menu again, press the UP/DOWN/LEFT/RIGHT button.

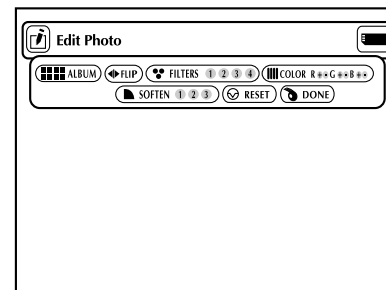

Menu Description

- **ALBUM** : Takes you back to the Photo Album.
- **FLIP**: Shows the mirror image.
- **FILTERS 1234**: You can apply various effects to the selected image.
 1. Black and white filter.
 2. Sepia (brown) filter.
 3. Image negative filter.
 4. Colour negative filter.
- To restore the image to its original state, select **RESET** from the menu, and then press the ENTER button.
- **COLOR R + - G + - B + -**
Adjust Red, Green and Blue colour balances each time ENTER is pressed.
- **SOFTEN 123**: Highlight 1 of 3 desired effects: 1) softens edges, 2) blurs the image and 3) creates an impressionist painting effect.
- **RESET**: Restores the image to its original state before the change was made.
- **DONE**: Returns you to the Photo View screen.

Using the Setup Menu

The Setup menu lets you customise your DVD player by allowing you to select various language preferences, set up a parental level, even adjust the player to the type of television screen you have.

1. With the unit in Stop mode, press the SETUP button on the remote.

① **Language**

- **Player Menu** : Setup of the Display Language
Use the Player preference menu to select the language for the player's on-screen displays.
- **Disc Menu** : Setup of the Menu Language
Use the Menu preference menu to select the language you want a DVD's disc menu to be displayed in.
- **Audio** : Setup of the Audio Language
Use the Audio preference menu to select the soundtrack language.
- **Subtitle** : Setup of the Subtitle Language
Use the Subtitle preference menu to select the language the disc's subtitles are to be displayed in.

② **Parental** : Setup of the Parental Level

Allows users to set the level necessary to prevent children from viewing unsuitable movies such as those with violence, adult subject matter, etc.

③ **Audio** : Setup of the Audio Options

④ **Display** : Setup of the Display Options

Use to select which type of screen you want to watch and several display options.

2. Use the UP/DOWN buttons on the remote to access the different features.

3. Press the ENTER button to access the sub features.

To make the setup screen disappear after setting up, press the SETUP button again.

NOTE:

Depending on the disc, some Setup Menu selections may not work.

SAMSUNG		
Language	Player Menu	English
Parental	Disc Menu	English
Audio	Audio	English
Display	Subtitle	Automatic
Instruction	Use UP/DOWN to navigate the list. Press ENTER to change the setting.	

Setting Up the Language Features

If you set the player menu, disc menu, audio and subtitle language in advance, they will come up automatically every time you watch a movie.

Using the Player Menu Language

1. With the unit in Stop mode, press the SETUP button. Then press the ENTER button.
2. Use the UP/DOWN buttons to select the **Player Menu**.
3. Press the ENTER button.
4. Use the UP/DOWN/LEFT/RIGHT buttons to select '**English**'.
5. Press the ENTER button.
 - English is selected and the screen returns to SETUP MENU.
 - To make the SETUP MENU disappear, press the RETURN button.

NOTE: • English is used as an example on the following pages.

SAMSUNG		
Language	+ Player Menu	English
Parental	+ Disc Menu	English

SAMSUNG		
Language	+ Player Menu	English
Parental	English	Français Deutsch
Audio	Español	Italiano Nederlands
Display		
Instruction	Use UP/DOWN/LEFT/RIGHT to change the setting. Press ENTER to confirm.	

Using the Disc Menu Language

This function changes the text language only on the disc menu screens.

1. With the unit in Stop mode, press the SETUP button. Then press the ENTER button.
2. Use the UP/DOWN buttons to select **Disc Menu**.
3. Press the ENTER button.
4. Use the UP/DOWN/LEFT/RIGHT buttons to select '**English**'.
 - Select "**Others**" if the language you want is not listed.
5. Press the ENTER button.
 - English is selected and the screen returns to SETUP MENU.

SAMSUNG		
Language	+ Player Menu	English
Parental	+ Disc Menu	English
Audio	English	Français Deutsch
Display	Español	Italiano Nederlands
	Others	
Instruction	Use UP/DOWN/LEFT/RIGHT to change the setting. Press ENTER to confirm.	

Setting Up the Language Features

Using the Audio Language

1. With the unit in Stop mode, press the SETUP button. Then press the ENTER button.
2. Press the UP/DOWN buttons to move to **Audio**.
3. Press the ENTER button.
4. Press the UP/DOWN/LEFT/RIGHT buttons to select '**English**'.
 - Select "**Original**" if you want the default soundtrack language to be the original language the disc is recorded in.
 - Select "**Others**" if the language you want is not listed.
5. Press the ENTER button.
 - English is selected and the screen returns to SETUP MENU.

SAMSUNG		🇺🇸	
Language	+ Player Menu	English	
Parental	+ Disc Menu	English	
Audio	+ Audio	English	
Display	English	Français	Deutsch
	Español	Italiano	Nederlands
	Others	Original	
Instruction Use UP/DOWN/LEFT/RIGHT to change the setting. Press ENTER to confirm.			

Using the Subtitle Language

1. With the unit in Stop mode, press the SETUP button. Then press the ENTER button.
2. Use the UP/DOWN buttons to select **Subtitle**.
3. Press the ENTER button.
4. Use the UP/DOWN/LEFT/RIGHT buttons to select 'English'.
 - Select "**Automatic**" if you want the subtitle language to be the same as the language selected as the audio preference.
 - Select "**Others**" if the language you want is not listed. Some discs may not contain the language you select as your initial language; in that case the disc will use its original language setting.
5. Press the ENTER button.
 - English is selected and the screen returns to SETUP MENU.

SAMSUNG		🇺🇸	
Language	+ Player Menu	English	
Parental	+ Disc Menu	English	
Audio	+ Audio	English	
Display	+ Subtitle	Automatic	
	English	Français	Deutsch
	Español	Italiano	Nederlands
	Others	Automatic	
Instruction Use UP/DOWN/LEFT/RIGHT to change the setting. Press ENTER to confirm.			

NOTE:

- If the selected language is not recorded on the disc, the original pre-recorded language is selected.
- **How to make the SETUP MENU disappear or return to menu screen during set up;** Press RETURN button.

Setting Up the Parental Control

The Parental Control function works in conjunction with DVDs that have been assigned a rating - which helps you control the types of DVDs that your family watches. There are up to 8 rating levels on a disc.

1. With the unit in Stop mode, press SETUP button. The Setup Menu screen appears.
2. Use UP/DOWN to select **Parental**. Press ENTER. The Parental Control screen appears.
3. Use LEFT/RIGHT to select **On** if you want to use a password. The Enter Password screen appears.
4. Enter your password with the UP/DOWN/LEFT/RIGHT buttons. The Re-enter Password screen appears to confirm the password. Enter your password again. The Parental Control screen appears.

5. About the Rating Level ;

- The Rating Level will work only when Use Password is set to On. To unlock the player, use LEFT/RIGHT to select Off. Use UP/DOWN to select Rating level. Press ENTER.
- Use UP/DOWN to select the level(e.g. Level 6) and press ENTER. Discs that contain Level 7 will now not play.
 - To cancel the rating level, use LEFT/RIGHT to select Off in use Password.

6. About the Change Password ;

- Use UP/DOWN to select Change Password. The Change Password screen appears.
- Enter your new password. Re-enter the new password again.

NOTE:

- **How to make the SETUP MENU disappear or return to menu screen during set up;** Press RETURN button.
- If you have forgotten your password, see Forgot Password in the Troubleshooting Guide.

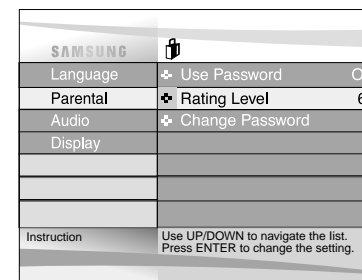
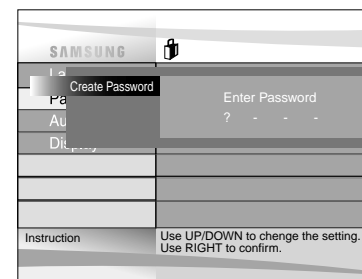
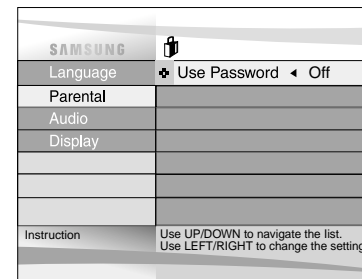

Setting Up the Audio Options

1. With the unit in Stop mode, press the SETUP button.
2. Use the UP/DOWN buttons to select **Audio**. Then press the ENTER button.
3. Use the UP/DOWN buttons to select the desired item. Then press the LEFT/RIGHT buttons.

① Digital Output

1. PCM : Converts to PCM(2CH) audio. Select PCM when using the Analog Audio Outputs.
2. Bitstream : Converts to Dolby Digital Bitstream (5.1CH). Select Bitstream when using the Digital Audio Output.

NOTE: Be sure to select the correct Digital Output or no audio will be heard.

② DTS

1. Off : Digital signal is not output.
2. On : Outputs DTS Bitstream via digital output only.
Select DTS when connecting to a DTS Decoder.

③ Dynamic Comp.(Compression)

1. On : To select dynamic compression.
2. Off : To select the standard range.

④ 2x Scan Audio

1. Off : Turns 2X audio off. Though 2X Scan Audio is ON in the SETUP MENU, no sound will be heard on discs which are recorded with LPCM, DTS or MPEG-2 Audio.
2. On : Turns 2X audio on.

NOTE:

- **How to make the SETUP MENU disappear or return to menu screen during set up;**
Press RETURN button.
- Manufactured under license from Dolby Laboratories.
“Dolby” and the double-D symbol are trademarks of Dolby Laboratories.
- “DTS” and “DTS Digital Out” are trademarks of Digital Theater Systems, Inc.

SAMSUNG	
Language	⊕ Digital Output ◀ PCM ▶
Parental	⊕ DTS Off
Audio	⊕ Dynamic Comp. On
Display	⊕ 2x Scan Audio Off
Instruction	Use UP/DOWN to navigate the list Press LEFT/RIGHT to change the Setting

Setting Up the Display Options

1. With the unit in Stop mode, press the SETUP button.
2. Use the UP/DOWN buttons to select **Display**.
Then press the ENTER button.
3. Use the UP/DOWN buttons to select the desired item.
Then press the LEFT/RIGHT buttons.

① TV Aspect

Depending on the type of television you have, you may want to adjust the screen setting (aspect ratio).

- Letter Box :

Select when you want to see the total 16:9 ratio screen DVD supplies, even though you have a TV with a 4:3 ratio screen.

Black bars will appear at the top and bottom of the screen.

- Pan-Scan :

Select this for conventional size TVs when you want to see the central portion of the 16:9 screen. (Extreme left and right side of movie picture will be cut off.)

- Wide :

You can view the full 16:9 picture on your widescreen TV.

② Still Mode

These options will help prevent picture shake in still mode and display small text clearer.

- Auto : When selecting Auto, Field/Frame mode will be automatically converted.

- Field : Select this feature when the screen shakes in the Auto mode.

- Frame : Select this feature when you want to see small letters more clearly in the Auto mode.

③ Screen Messages

Use to turn on screen messages On or Off.

SAMSUNG			
Language	✦ TV Aspect	◀ Letter Box ▶	
Parental	✦ Still Mode	Auto	
Audio	✦ Screen Message	On	
Display			
Instruction	Use UP/DOWN to navigate the list. Press LEFT/RIGHT to change the setting.		

Cautionary Notes

Cautions on Using the Player

- **Avoid magnetic environments.**
Using the player under strong fluorescent lighting, in a car, near a TV or magnetic object may deteriorate recorded images.
- **Be sure to remove the disc, turn off the player, and remove the battery pack after use.**
- **If used near a broadcast station or power transmission tower, the video may become distorted due to interference.**
- **Do not drop the player or subject it to strong vibration or shock.**
- **Do not place the player near a lamp.**
Heat from the incandescent light bulbs may cause deformation or malfunction.
- **Always observe the rules regulating the use of electrical devices on airplanes.**
- **Do not expose this product to high temperature and humidity.**
This product can be operated within temperature range of 10°C~30°C and humidity range of 30%~80%.
Do not expose this product to direct sunlight or in a car with its windows closed. Doing so may result in deformation of casing and circuitry as well as cause fire or bodily injury.
- **Do not let water, sand, dust, or other foreign objects in the player. Avoid using or storing the player in a place where there is smoke, steam, or moisture.**
Doing so may cause malfunction or mold on the pick-up lens. Keep the player in a well-ventilated area.
- **When using the player in cold environments, the color LCD screen may not be visible immediately after the power is turned on.**
This is not a malfunction. Do not operate the player in temperatures below 10°C.
- **Be especially careful not to scratch the pick-up lens during loading/unloading of the disc, or cleaning.**
Doing so may result in malfunction.

Cautionary Notes

When Moving the Player

- **Be sure to remove the disc from the player before packing for moving.**

It is recommended that you also remove the disc from the player and turn off the power when not using the player.

Saving Power

- **It is recommended that you turn off the power to the DVD player when not use. If you are not going to use it for prolonged period of time, unplug the power cord from the wall outlet.**

Maintenance of LCD Screen

- **To keep the screen clean, turn off the power and then wipe with a soft cloth.**

About LCD Screen

- This LCD panel is designed with the latest technology ensuring 99.99% of active pixels. That is less than 0.01% of total pixels will have any defect (e.g., always off or always on).

Cautionary Notes

Cautions on Using Battery pack

Danger!

Always follow the safety information below when using the battery pack. Otherwise, a short circuit, overheating, smoke, fire, or damage to the product may result.

1. Never disassemble or modify the battery pack in any way. Do not touch the terminal of the battery pack with a metal object.
2. Do not let any metal object inside the battery pack.
3. Do not place the battery pack in direct sunlight, dashboard of a vehicle, or high temperature.
4. Do not expose the battery pack to water, fire, or heat.
5. Always use the included AC adapter when charging the battery pack.
6. This battery pack is designed exclusively for your portable DVD player. Do not use it with other devices.

Warning!

1. Do not drop or subject to strong vibration.
2. Keep out of reach of children.
3. The battery pack may leak fluid that is harmful to your eyes. If this fluid gets in your eyes, wash eyes immediately with large amounts of running water and get medical attention immediately. If the fluid gets on your skin or clothing, wash immediately with water.

Caution!

1. When not using the battery pack, remove it and store in a cool place.
2. Do not use the AC adapter or battery pack for a prolonged period of time during recharging. You might get a low temperature burn.
3. Keep the battery pack free from smoke, steam, moisture, and dust.
 - Do not place the battery pack near a kitchen, heater, or any other place where there is smoke or steam. Doing so may result in fire or electric shock.
 - Avoid direct sunlight, heater, or high temperature place. etc, inside of a car. It can cause explosion or fire. Doing so may cause a short circuit, overheating, smoke, fire, or damage to the product.
4. Using the battery pack under 0°C or over 30°C can cause reduced battery life.

Cautionary Notes

After a Recharge, Store the Battery pack Separately.

- This battery pack is a lithium ion battery. Even when not in use, power will drain slowly. So use a fully charged battery pack.
- Recharge until the charge lamp stays on green. A partial charging of the battery pack decreases the overall lifetime of the battery.

Cautions on Charging Battery pack

- Charge within the surrounding temperature range of 10°C~30°C. Charging at a low surrounding temperature slows down the charging time and decreases the battery pack. You cannot fully charge the battery pack at high temperature.
- If the DVD player is overheated and the battery pack's internal temperature goes up to a certain level, you will not be able to charge the battery pack. (The lamp flashes quickly and the light does not come on.)
In this case, remove the battery pack. After the internal temperature reaches a safe level, charging will begin automatically.
- The battery pack becomes warm during recharge or use. This is normal and is not a cause for concern.
A hot battery pack may take longer to charge or may not be charged at all. Wait until the battery pack cools down before charging.

Battery pack Life and Use (Low Temperature)

- The lifetime of the battery pack is limited.
Power is slowly drained even when not using. Though it varies for differing storage conditions, the battery pack stored unused for a year has a much shorter lifetime.
If the battery pack does not last long even after a full charge, you might have to replace it with a new one.
- Total operating time of the battery pack becomes much shorter when used at temperature below 10°C.
Electrical energy is discharged due to internal chemical action of the battery pack. A very low temperature may impede this chemical action and shortens the total operating time.

Caution

- Be sure to use only the battery pack exclusively designed for your DVD player.

NOTE:

- When not using the DVD player, always turn off the power to conserve the battery pack. If the AC adapter is connected to the player, charge the battery pack with the power to the player turned off.

Cautionary Notes

Cautions on Storing Battery pack

- Even when not in use, power is consumed continuously. To reduce the power consumption, follow the procedure below.
- 1. Remove the battery pack from the DVD player after every use.
- 2. When not using the DVD player, turn off the power. If the player is left in the standby mode, power will be slowly drained from the battery pack and the charging capacity will decrease.
- 3. Before storing the battery pack, completely drain the power by operating the player and store in a cool, dry place. If stored in a hot place, the capacity of the battery pack will decrease.
- 4. The battery pack must be recharged and then used on the DVD player at least once every 6 months. This helps to prevent the loss of capacity.

AC Adapter

The supplied AC adapter is compatible with 50/60Hz electrical system (100V~240V range). Use of the AC adapter depends on the specific voltage requirements and electrical outlet design.

- Using the AC adapter near a radio may cause poor reception.
- Do not let any type of flammables, liquid, or metal objects in the adapter.
- The adapter is covered with an outer plastic sheath. Do not peel open the sheath.
- Do not drop, jar, or shake the adapter.
- Do not place in direct sunlight.
- Do not use in high temperature or cold and humid environments.

Cleaning and Maintenance

- Many plastic parts are used in this DVD player casing. Do not use volatile chemicals such as benzene or thinner. This might damage the finish.
- Wipe the casing with a soft, dry cloth. For excessive dirt, use a cloth dampened in a diluted neutral detergent. and wipe again with a soft, dry cloth.
- Wipe off fingerprints or dirt on the LCD screen using a soft, dry cloth.

Troubleshooting

If your DVD player does not seem to be functioning properly, check the items below before you contact a Samsung authorized service center.

Symptom	Check
Power does not turn on or suddenly turns off.	<ul style="list-style-type: none"> • Make sure the AC power cord is securely plugged into an AC outlet. • Turn the power off and then back on.
Battery pack is in place but the power does not turn on or suddenly turns off	<ul style="list-style-type: none"> • Check that the battery pack is charged. If not, recharge it.
Remote control won't work	<ul style="list-style-type: none"> • Check that the battery is inserted in the "+" and "-" directions properly. • The batteries may be dead. Replace them with new batteries. • Check that the signal transmission is directed at the remote control sensor on the DVD player. • Remove the obstacle between the remote control unit and remote control sensor.
No picture or sound	<ul style="list-style-type: none"> • Check that the video and audio cables are securely connected. • Check that the disc is a DVD (region number 1 or all), DVD-RW, VIDEO CD, or AUDIO CD. • Do not use a disc that has scratches or dirt. • Check that the label-side of the disc is facing up. • The pick-up lens of the DVD player may be dirty. Contact the service center for lens cleaning. • Check that the TV channel is set to VIDEO or AV if viewing with a TV.
Forgot password	<ul style="list-style-type: none"> • Press power on from a cold start with no disc in the unit. Press the STOP and PLAY buttons simultaneously on the unit for three seconds. The Select Menu Language display will appear. Select the desired language button. Press the SETUP button on the remote control to select the Parental Mode. The Parental Mode is now unlocked as indicated on the display. Press the DOWN button to select Parental. Press ENTER and the Create Password display will appear. You can now set your rating level and change your password to a new number.

The built-in micro controller can be influenced by external electrical noise. If you believe this may be the cause of the problem, turn off the DVD player and then back on.

Troubleshooting

Symptom	Check
No picture	<ul style="list-style-type: none">• Check that the LCD display is turned on.
No sound	<ul style="list-style-type: none">• Check that the display panel is open. If it is closed, audio will not be output to the speakers.• Check the volume setting. If set to zero, turn up volume level.• Check that the headphones are plugged into the PHONES and Audio jack. Speakers cannot be used with the headphones.
No picture and sound	<ul style="list-style-type: none">• Check that the DVD player is in the DVD mode and not in the INPUT mode.
Distorted video or sound	<ul style="list-style-type: none">• Use a disc without scratches or dents.• Check that external speakers do not jam the built-in speakers.
While in the input mode, no picture is output from the external component to the DVD player	<ul style="list-style-type: none">• Check that the video or audio cable is securely connected.• Make sure the S-Video cable is used for output only.• Check that the DVD player is in the INPUT mode and not in the DVD mode.

Troubleshooting

Symptom		Check
DVD	Video does not appear on with a external component connected to the DVD player	<ul style="list-style-type: none"> • Check that the TV is set to VIDEO or AV. • Check that the video or audio cable is securely connected.
	Dolby Digital audio volume is too low	<ul style="list-style-type: none"> • Change the “Dynamic Comp.” setting to “On”. This will turn up the comparatively low volume level of Dolby Digital, which provides the most wide, dynamic sound range.
Battery pack operation	Battery pack won't charge	<ul style="list-style-type: none"> • Check that the DVD player is turned off. You cannot charge the battery pack with the player turned on. • A hot battery pack may take longer to charge. Wait until the battery pack is sufficiently cooled down.
	Power does not turn on	<ul style="list-style-type: none"> • Replace with a fully charged battery pack or use the AC adapter.
	Power charge lamp does not light (Battery pack won't charge)	<ul style="list-style-type: none"> • Replace with a fully charged battery pack or use the AC adapter. If the DVD player is overheated and the battery pack's internal temperature goes up to a certain level, you will not be able to charge the battery pack. In this occurs, remove the battery pack. After the battery pack has sufficiently cooled down, charging will begin automatically. • Check that the temperature is within the range of 10°C~30°C. • Check that the DC cord of the AC adapter is Plugged in correctly.
Battery pack operation	Power charge lamp quickly flashes Green	<ul style="list-style-type: none"> • Remove the DC cord from the battery pack and then re-plug. If the battery pack is installed, remove the DC cord from the battery pack before performing above procedure. • Recharge a different power pack. If the same symptom occurs, your AC adapter may be defective. If the second battery pack charges without any problem, your first battery pack may be defective or needs battery replacement.

Specifications

General	Power Requirements	AC 100-240V, 50/60 Hz
	Power Consumption	16 W
	Weight	1.3 Kg (without battery pack)
	Dimensions	267mm(W) x 180mm(D) x 23.5mm(H)
	Operating Temperature Range	+5°C to +35°C
	Operating Humidity Range	10 % to 75 %
Disc	DVD (DIGITAL VERSATILE DISC)	Reading Speed : 3.49 m/sec. Approx. Play Time (Single Sided, Single Layer Disc) : 135 min.
	CD : 12Cm (COMPACT DISC)	Reading Speed : 1.2 to 1.4 m/sec. Maximum Play Time : 74 min.
	CD : 8Cm (COMPACT DISC)	Reading Speed : 1.2 to 1.4 m/sec. Maximum Play Time : 20 min.
	VCD : 12Cm	Reading Speed : 1.2 to 1.4 m/sec. Maximum Play Time : 74 min. (Video + Audio)
Video Output	Composite Video	1 channel : 1.0 Vp-p (75 Ω load)
	S-VIDEO	Luminance Signal : 1.0 Vp-p (75 Ω load) Chrominance Signal : 0.286 Vp-p (75 Ω load)
Audio Output	2 channel	L(1/L), R(2/R)
	*Frequency Response	48 kHz Sampling : 4 Hz to 22 kHz 96 kHz Sampling : 4 Hz to 44 kHz
	*S/N Ratio	110 dB
	*Dynamic Range	100 dB
	*Total Harmonic Distortion	0.004 %

* : Nominal specification

- Samsung Electronics Co., Ltd reserves the right to change the specifications without notice.
- Weight and dimensions are approximate.