

# DVDからビデオにコピー

SAMSUNG

本体のCOPYボタンを一度押すだけでDVDをVHSテープにコピーすることができます。

## ご注意

DVDが複製禁止されている場合、コピーは不可能です。

Macrovision(®)で信号があるDVDはコピーできません。

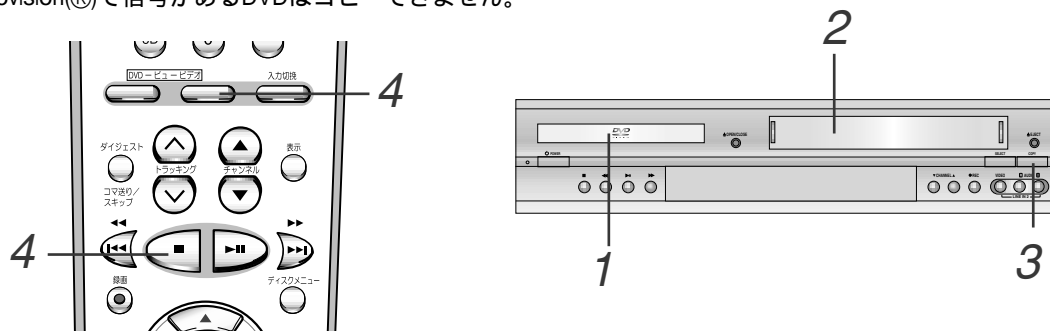

### 1 ディスクを入れてください。

コピーしたいディスクをDVD デッキに入れ、トレイを閉じてください。

▲ OPEN/CLOSE



### 2 VHSテープを入れてください。

録画されていないVHSビデオテープをビデオに入れてください。

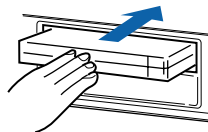

### 3 DVDをVHSテープにコピーします。

本体前面にあるCOPYボタンを押してください。

- DVDの再生が始まり、ビデオは録画が始まります。
- DVDのディスクメニューが現れる場合、再生ボタンを押し手動でコピーを始めなければなりません。

COPY

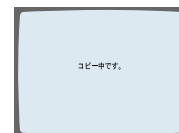
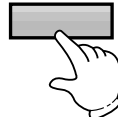

### 4 コピーを止めてください。

DVDの再生が終わったら、リモコンのビデオボタンを押してから、停止ボタンを押し、コピーを終了してください。

- DVDの映画が終わったら、手動でコピーを止めなければなりません。
- 上記の操作をしないと、DVDが繰り返し再生されビデオに録画されてしまいます。



## MEMO

コピーできないDVDソフトの場合。

- 画面に、"このディスクはコピーできません。ディスクを確認して下さい"というメッセージがでます。

# ビデオ専用チャンネルの設定

アンテナの接続が終わったら、テレビの1または2チャンネルをビデオを見るための専用チャンネルに設定します。

“ビデオ入力端子付きテレビの接続”(14ページ)をしている場合は、この設定は必要ありません。

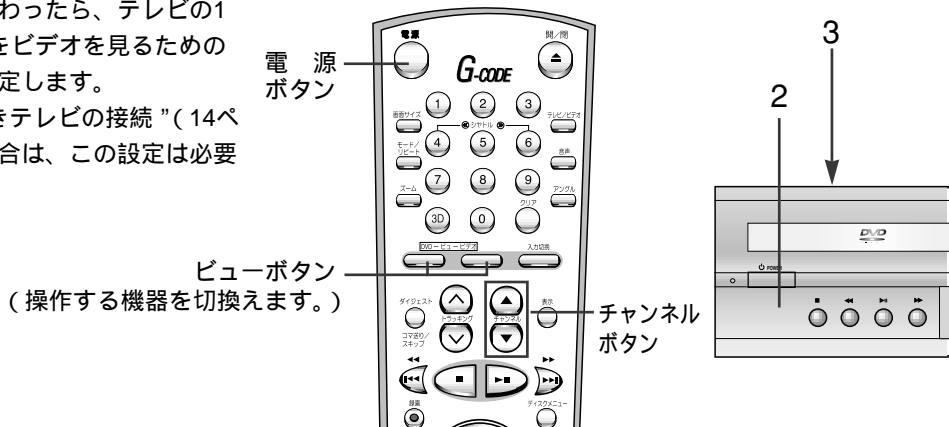

<p><b>1</b> テレビの電源を入れ、1または2チャンネルに合わせる</p> <p>1または2チャンネルのうち、放送のない方のチャンネルにします。</p> <p>例えば 東京地区.....2CH (2チャンネル) 大阪地区.....1CH (1チャンネル)</p>		
<p><b>2</b> DVD-ビデオの電源を入れる</p> <p>リモコンまたは本体の電源ボタンを押します。</p>		
<p><b>3</b> メインメニューを開いてください。</p> <p>DVD 停止状態でセットアップボタンを押してください。</p>		
<p><b>4</b> オプションを選択してください。</p> <p>上下左右ボタンを利用して、選択カーソルを"オプション"に移した後、決定を押して選択してください。</p>		
<p><b>5</b> アンテナ出力切換を選択してください。</p> <p>選択バーをアンテナ出力切換に移した後、◀/▶ボタンを押して変更してください。</p>		

**6** アンテナ出力切換の変更を記憶させます。  
リターンを押してください。テレビにメッセージが  
表示されます。決定を押して変更してください。



決定を押すと  
選んだチャンネルに切り換えます

画面がきれいに映らないときは  
ビデオのチャンネルを切り換えてみます。どのチ  
ャンネルもきれいに映らないときは、テレビ放送  
が最良に受信できるように、テレビ（1または2チ  
ャンネル）の微調整をして下さい。

**MEMO** ビデオ専用チャンネルとは  
ビデオからテレビへは、テレビ放送の1または2チャ  
ンネルと同じ周波数の信号が送られます。ビデオ  
（映像・音声）入力端子の付いていないテレビをご使  
用のときは、テレビを1または2チャンネルのうち、  
放送のないチャンネルに合わせる必要があります。  
そのチャンネルがビデオ専用チャンネルです。

# 時計の合わせかた

電源プラグをコンセントに差し込んだときや、停電があったときには時計表示は「- - : - -」になります。

テレビに表示されるセットアップ画面で時計を設定します。

## 準備

- ・ テレビの電源を入れて、テレビの入力切換ボタンで“ビデオ”を選びます。映像・音声コードで接続していない場合は、ビデオ専用チャンネル（1または2チャンネル）にします。
- ・ DVD-ビデオの電源を入れます。

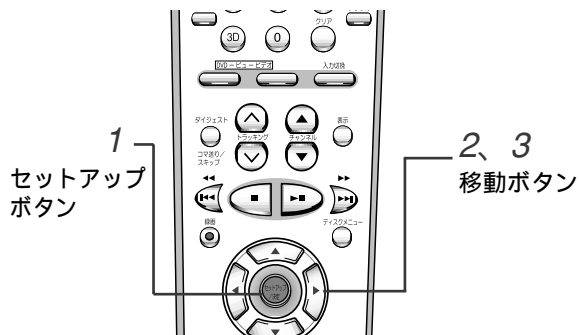

<p><b>1</b> メインメニューを開いてください。 DVD 停止状態でセットアップボタンを押してください。</p>		
<p><b>2</b> 時刻設定を選択してください。 上下左右ボタンを利用して、選択カーソルを時刻設定に移した後、決定を押して選択してください。</p>		
<p><b>3</b> 「時」、「分」、「月」、「日」、「年」の順にリモコンの ◀▶ ボタンで合わせます。</p>		

途中で設定を間違えたときは

◀▶ ボタンを押して、テレビ画面上の直したいところまで戻してから、再設定してください。

# 受信チャンネルの設定

SAMSUNG

お住まいの地域の番号であるエリアコードを合わせるだけで、その地域で受信できる代表的な受信チャンネルが各ポジションに自動的に記憶されます。

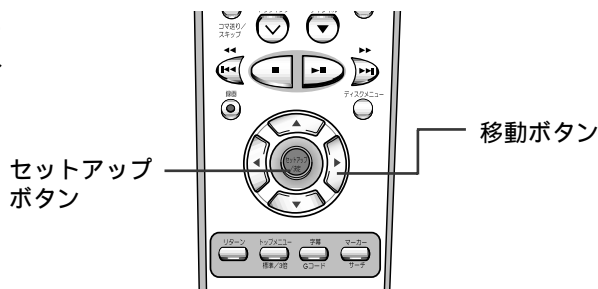

## 受信チャンネルを自動設定するには





### 準備

- ・テレビの電源を入れて、テレビの入力切換ボタンで“ビデオ”を選びます。
- ・映像 / 音声コードで接続していない場合は、ビデオ専用チャンネル（1または2チャンネル）にし、テレビ/ビデオ切換ボタンを押して、表示窓に“VCR”を表示させておきます。
- ・DVD-ビデオの電源を入れます。

<p><b>1</b> メインメニューを開いてください。 DVD 停止状態でセットアップボタンを押してください。</p>		
<p><b>2</b> チャンネルを選択してください。 上下左右ボタンを利用して、選択カーソルを“チャンネル”に移した後、決定ボタンを押します。</p>		
<p><b>3</b> CH設定メニューが表示されます。 ▲▼でエリア設定を選び、決定ボタンを押します。</p>		
<p><b>4</b> リモコンの▲▼ボタンでエリアコードを選びます。▶ボタンを押して記憶させます。 最後にリターンボタンを2回押してメニュー画面を消します。</p>		

## 受信チャンネルを変更するには

ご覧にならないチャンネルをスキップ設定したり、エリアコードを指定して自動設定したチャンネルを変更するとき、次の操作を行ってください。

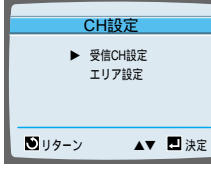
<p><b>1</b> メインメニューを開いてください。 DVD 停止状態でセットアップボタンを押してください。</p>		
<p><b>2</b> チャンネルを選択してください。 上下左右ボタンを利用して、選択カーソルを"チャンネル"に移した後、決定を押して選択してください。</p>		
<p><b>3</b> CH(チャンネル)設定メニューが表示されます。▲▼で受信CH設定に移した後、決定を押して選択してください。</p>		

## 4 画面表示説明

CH	受信CHを記憶させるポジションです。1から64まであります。最大64局まで記憶可能です。
受信チャンネル	新聞、雑誌などの番組欄に載っている放送チャンネルです。
ガイドCH	Gコード予約の際正しく受信する為につけられた、その放送局専用の番号です。
受信/スキップ	放送が映らないチャンネルなどをチャンネル でスキップするか受信するか選択できます。

(例) 34チャンネル (UHF放送) を設定する時を例とします。

この例ではCH13(ポジション13)に34チャンネルを設定とします。

リモコンの ◀▶ だけで操作します。

1 リモコンの ◀▶ ボタンでCHにカーソルを合わせる。

2 リモコンの ▶ ボタンでCH13に変更する。

3 リモコンの ▶ ボタンで受信CHにカーソルを合わせる。

4 リモコンの ▶ ボタンで34に変更する。

5 リモコンの ▶ ボタンでガイドCHにカーソルを合わせる。

6 リモコンの ▶ ボタンでガイドCH一覧表を参照し放送局名のチャンネルに変更する。

7 リモコンの ▶ ボタンで受信 / スキップにカーソルを合わせる。

8 リモコンの ▶ ボタンで受信に変更する。

9 つづけて、他の放送局を設定する時はリモコンの ▶ ボタンでカーソルをCHに合せて上記手順をくり返します。

映らないCHをスキップする際は上記手順の8でスキップに変更します。

10 リターンボタンを押してメニューを終了します。以上で受信CHの設定は終了です。

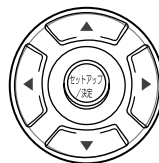

## 5 設定した内容を確認してください。

リターンボタンを3回押してメニュー画面を消します。その後チャンネルボタンで設定したチャンネルを確認してください。

続けて別のチャンネルをスキップ設定したり、チャンネル表示を変えるときは、操作手順3を繰り返してください。

記憶されたチャンネルを確認するにはリモコンのチャンネルボタン▲ / ▼を押します。設定されているチャンネル(スキップ設定したもの以外)順に選ばれます。

# ステレオ音声/音声多重を楽しむには

本機はテレビのステレオ放送や音声多重放送を受信・録画したり、ステレオ音声や音声多重で録画されたテープを再生することができます。

映像/音声コードを使ってステレオ/音声多重に対応したテレビと接続してお楽しみください。

AVコードを使用しないでアンテナ接続のみの場合は、音声はモノラル音声出力となります。

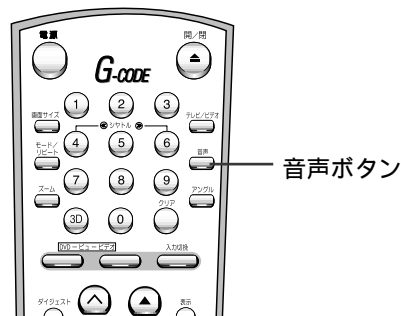

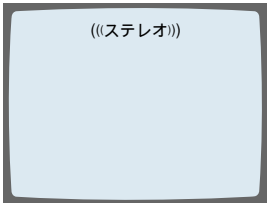
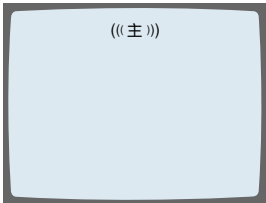
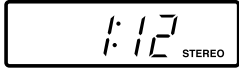
<p>ステレオ放送を受信すると</p>  <p>ステレオが表示されます。 モノラル放送受信時は音声表示は表示されません。</p>	<p>二重音声放送を受信すると</p>  <p>主又は副が表示されます。</p>	<p>Hi-Fi音声で録画されたテープを再生すると。</p>  <p>STEREO表示が点灯します。</p>
-------------------------------------------------------------------------------------------------------------------------------------------------------	---------------------------------------------------------------------------------------------------------------------------	-------------------------------------------------------------------------------------------------------------------------------------------

**注意**

本機のUHF/VHF出力端子から出力される音声は、モノラルです。お使いのテレビと、映像/音声コードで接続していない場合は、ステレオ/音声多重を楽しむことはできません。

この場合、ステレオ/音声多重に対応したテレビでもステレオ音声はモノラルになり、音声多重は主音声と副音声の混ざった音がテレビから聞こえます。

## 音声を切り換えるには

音声ボタンを押します。

音声ボタンを押すごとに、画面表示が下表のようになります。

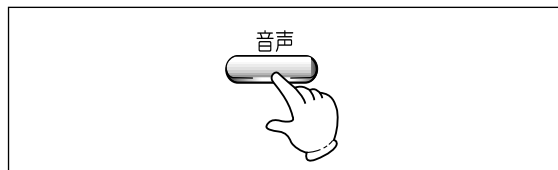

### ステレオ音声のとき

テレビ画面の表示	聞こえる音声
ステレオ	ステレオ音声
左	左音声
右	右音声
モノ	モノラル音声

### 音声多重のとき

テレビ画面の表示	聞こえる音声
主	両方のスピーカーから主音声
副	両方のスピーカーから副音声
主/副	主音声と副音声

モノラル放送受信の際は、切換えることは出来ません。



# ビデオカセットテープの取扱い

SAMSUNG

- ・このビデオは **VHS** 方式のビデオです。 **VHS** マークの付いたビデオテープ以外は使用できません。
- ・ **HQ** (ハイ・クオリティ) マークの付いたビデオには、高画質技術が採用されています。なお、従来方式のビデオとは互換性があります。

## テープを入れるには

テープが見える面を上にして、カセット背面の中央部をかるく押してカセット挿入口に入れます。

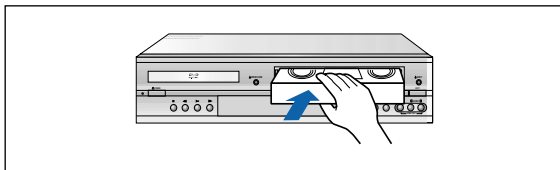

## テープを取出すには

リモコンの取出しボタンを押します。

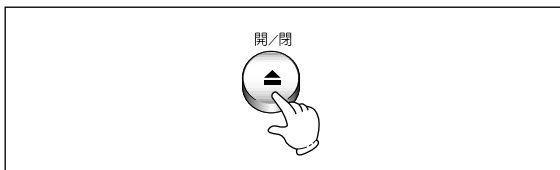

- ・電源が切れていても電源コードが接続されていれば、取出しボタンを押すと電源が入り、テープが取り出されて電源が切れます。

## MEMO ビデオテープの種類と利用時間

種類	最大録画・再生時間	
	標準 (SP) モード	3倍 (SLP) モード
VHS		
T-180	3時間	9時間
T-160	2時間40分	8時間
T-120	2時間	6時間
T-90	1時間30分	4時間30分
T-60	1時間	3時間
T-30	30分	1時間30分

標準(SP) : 画質・音質を優先する場合

3倍(SLP) : 録画時間を長くする場合

- ・録画モード (標準 / 3倍) については、41ページをご覧ください。

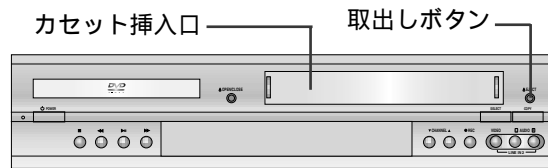

## 正しくお使いになるために

- ・テープ挿入口に指を入れたり、触ったりしないでください。
- ・使用しないときは、テープを本機から取出してください。
- ・テープは裏返しては使えません。
- ・テープ裏面の穴に、異物を入れないでください。
- ・テープはケースに入れ、高温多湿、磁気、直射日光、ちりやほこりが多い場所、かびが発生しやすい場所を避けて、保管してください。

## 大切な録画を誤って消さないためには

テープには誤消去防止用の“ツメ”が付いています。ドライバーなどで“ツメ”を折ります。

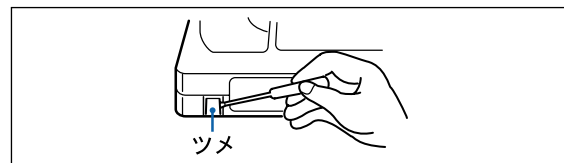

## 再び録画したいときは

セロハンテープを二重に貼ります。

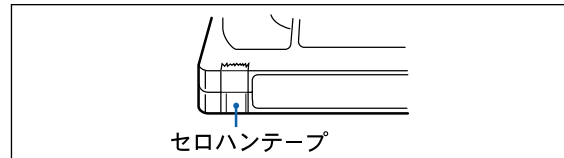

## 便利な機能

### オートパワーオン

テープを入れると自動的に電源が入ります。

### オートプレイ

ツメの折れたテープを入れると、自動的に再生が始まります。

### オートリワインド

再生、ピクチャーサーチでテープの終わりまで進むと、自動的に巻戻しが始まります。テープの初めまで巻戻されて停止します。予約録画、ワンタッチ録画時は動きません。

### つめ折れ警告

つめの折れたカセットテープで録画または予約録画状態にすると自動的にテープが出てきます。録画できないことを知らせするためです。

# 画面の表示について

ビデオの操作中、その動作内容がテレビ画面に数秒間表示されます。

また、テープが入っていないときは時刻とチャンネル番号、テープが入っているときは、テープカウンタ/残量/時刻とチャンネル番号のいずれかが、表示されます。

画面に表示を出すには表示ボタンを押します。

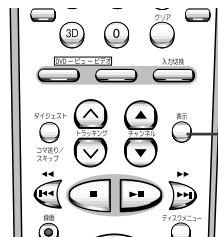

表示ボタン

**ご注意**

- ・カウンターやテープ残量は本機にテープが入っているときだけ表示されます。テープを取り出すと日付、時刻表示になります。
- ・テレビの画面に出るカウンター/テープ残量表示は、通常の再生状態から2倍速再生やピクチャーサーチ、静止画再生、コマ送り再生、スロー再生に切り換えると消えます。

## 画面表示について

### テープ動作状態

表示	動作状態
▶	再生
■	停止
▶▶	早送り
◀◀	巻戻し
■	録画

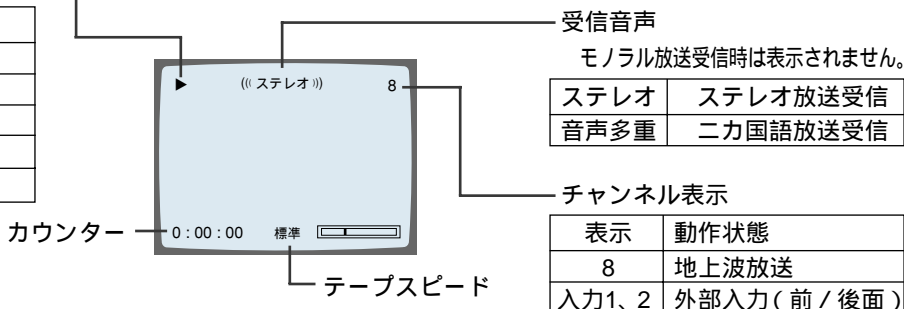

画面の表示を消すには表示ボタンをもう一度押します。

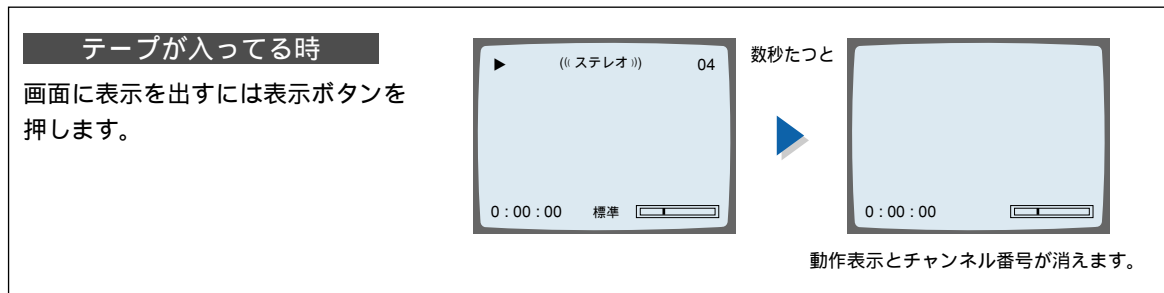

### 表示モードを切替えるには

表示ボタンを押すたびに、以下の内容がテレビ画面に表示されます。

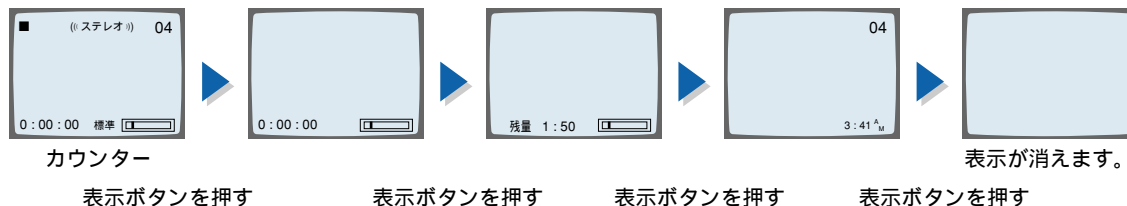

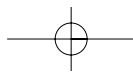

# ビデオの映像を見る

再生や録画をするときや、メインメニュー画面を見るときは、はじめに次の操作をします。  
“テレビの接続(12ページ)”に、AVコードを使用していない場合は、操作が少し異なります。

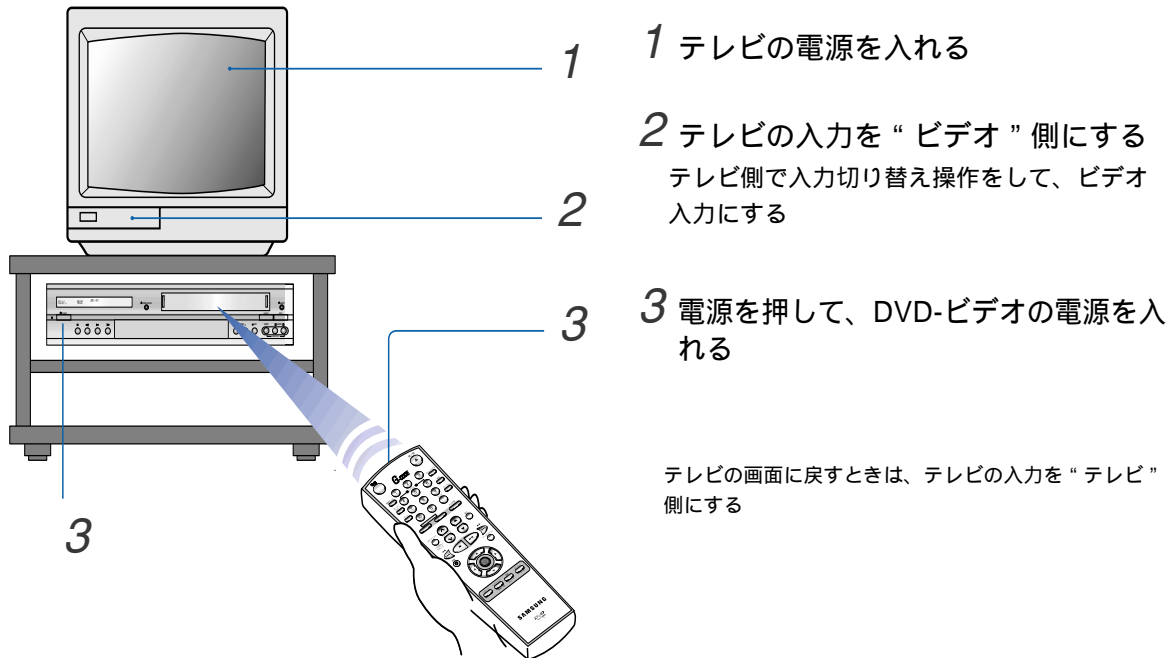

## AVコードを使用していない場合

