

此设备的经销商是

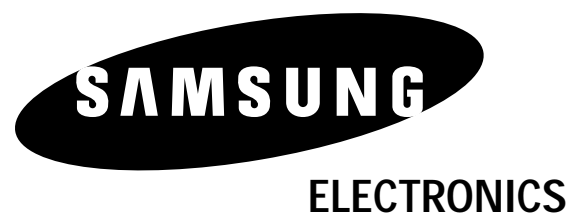

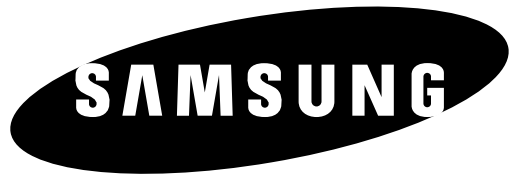

DVD硬盘录像机

DVD-H40C

用户手册

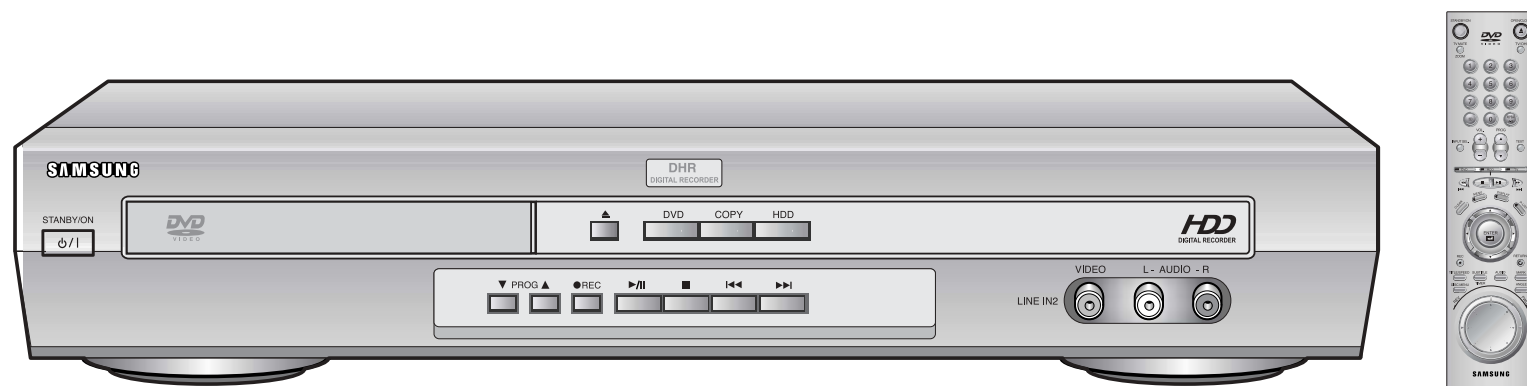

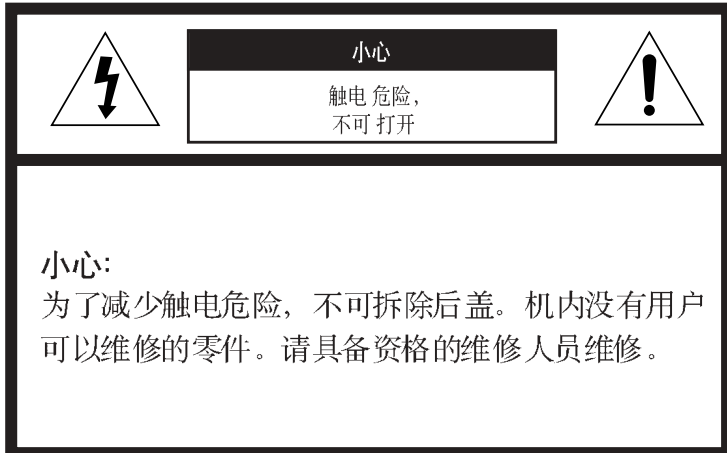

1类激光产品

光盘播放机属于1类激光产品。

采用此处规定以外的控制、调节和实施步骤，会受到有害的辐射。

小心-打开时或互锁装置失效时会有不可见激光辐射，避免受到激光束照射。

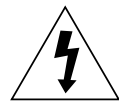

本符号表示机内有可能造成触电的危险电压。



本符号向您提示随机附带的重要操作和维护说明。

警告: 为了减少起火或触电危险，不可使本机被雨淋或受潮。

小心: 为了防止触电，把插头的宽插片完全插入插槽中。

安全说明

以下是使用本产品时的注意事项。

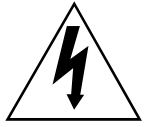

闪电符号作为一种警告符号，提醒产品内部存在危险电压。不要擅自打开硬盘录像机。请向维修人员请求服务。

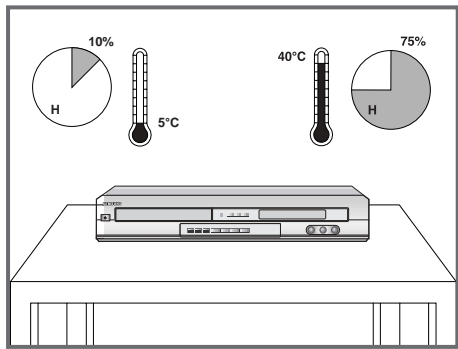

不要将硬盘录像机暴露在高温或低温环境下，（温度低于5度，或高于40度）或潮湿环境下（湿度低于10%，或高于75%）。

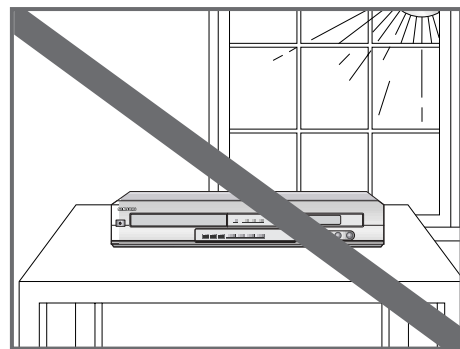

不要放置于阳光直射的地方。

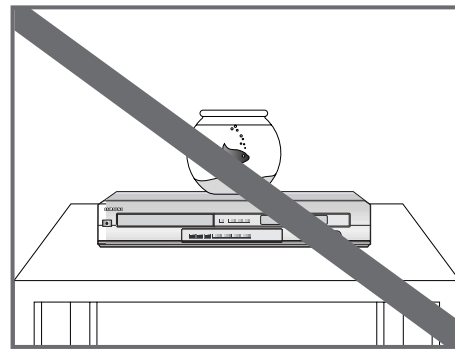

DHR不能溅浸任何液体。

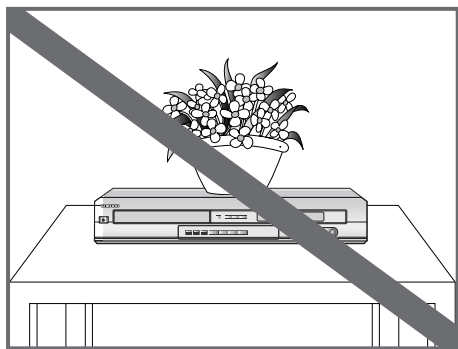

不要在DHR或遥控器上放置任何东西。

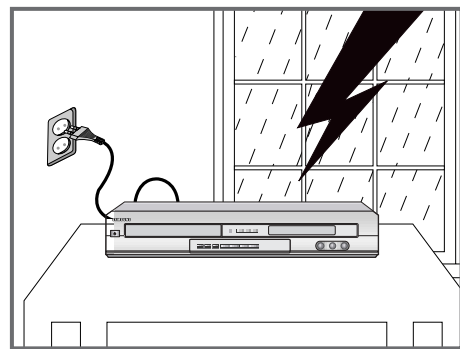

在暴雨，闪电天气时，将硬盘录像机插头从电源插座上和天线插孔中拔下。

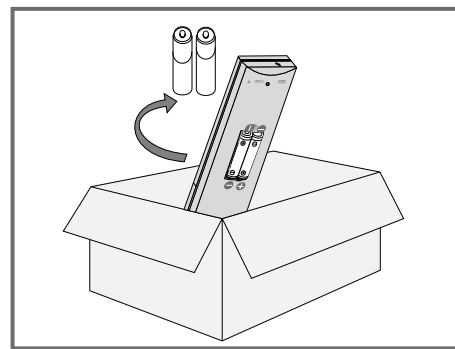

如果遥控器长时间不用，请将电池取下，并存放在一个干燥，阴凉的地方。

此设备不得在工业环境下使用。

DVD-H40C主要特点

1. 数码视频录制
2. 录制节目列表
3. 精彩场面播放
4. 编辑录制的视频节目
5. 播放DVD, CD, VCD, MP3, CD相册
6. 数码自动点唱机功能
7. 家庭相册功能
8. 连接DVC, VCR或STB

1. 数码视频录制

可单键“即时录制”电视节目。
不同于录像机，用户只须按遥控器上的录制键即可录制电视节目。

“电视直播暂停”保证用户不错过任一电视画面。
用户可在看电视时做其它事情也不会错过任一精彩画面。



由DVD (VCD)、DVC、STB至硬盘的“高品质视频录制”。
它支持三种不同速率的录制模式：标准品质（2兆/秒，40小时）；高品质（4兆/秒，20小时）；
超强品质（6兆/秒，13小时）可存储多达500个片段。

使用“电视直播控制”功能可收看错过的电视直播节目。
离开电视时只须按一下暂停键(▶||)，回到电视机前硬盘录像机便会立即播放错过的内容。

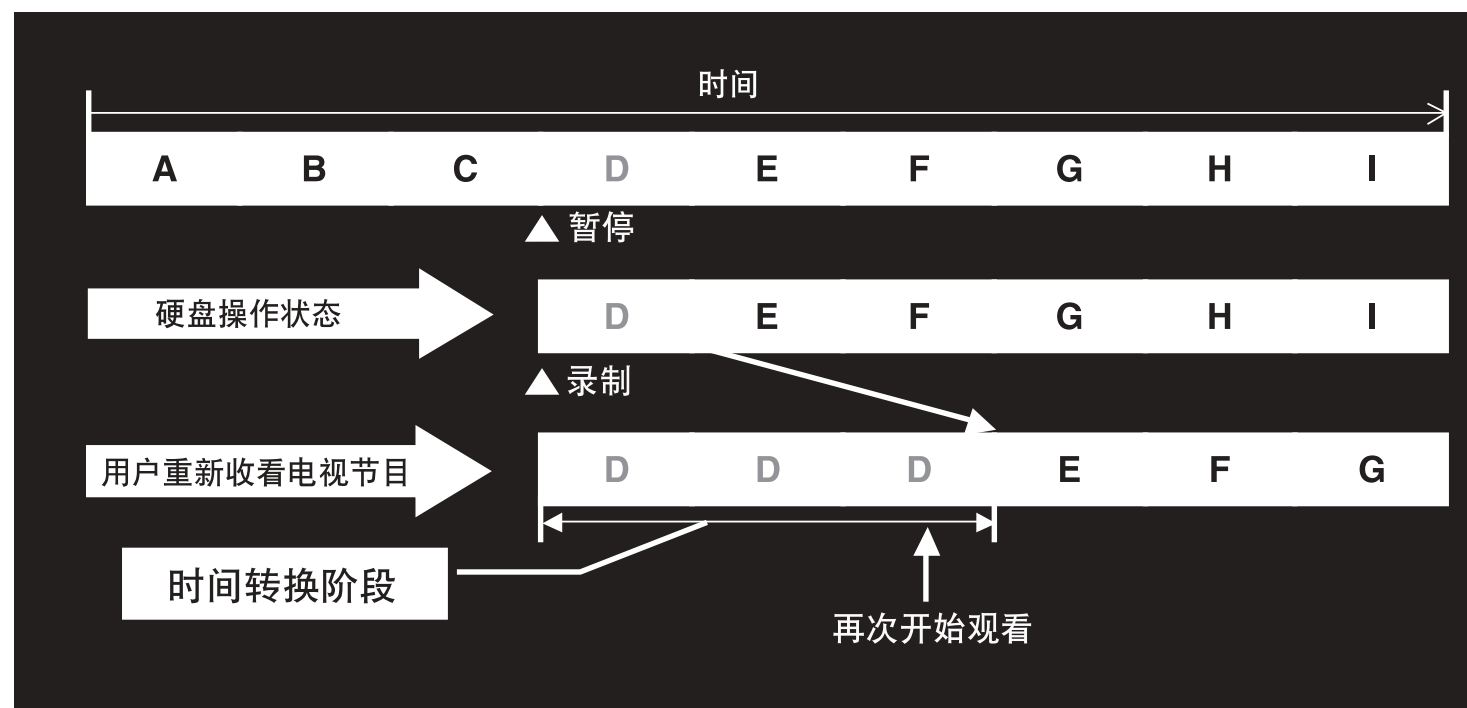

DVD-H40C 主要特点 (续)

2. 录制节目列表

- 如果用户录制视频节目，“节目列表”会自动创建，以轻松识别录制的节目。
- 此节目列表包括“标题名称”，“日期”和“长度”。标题名称可以使用“标题插入功能”更改。日期和长度信息是自动生成的。

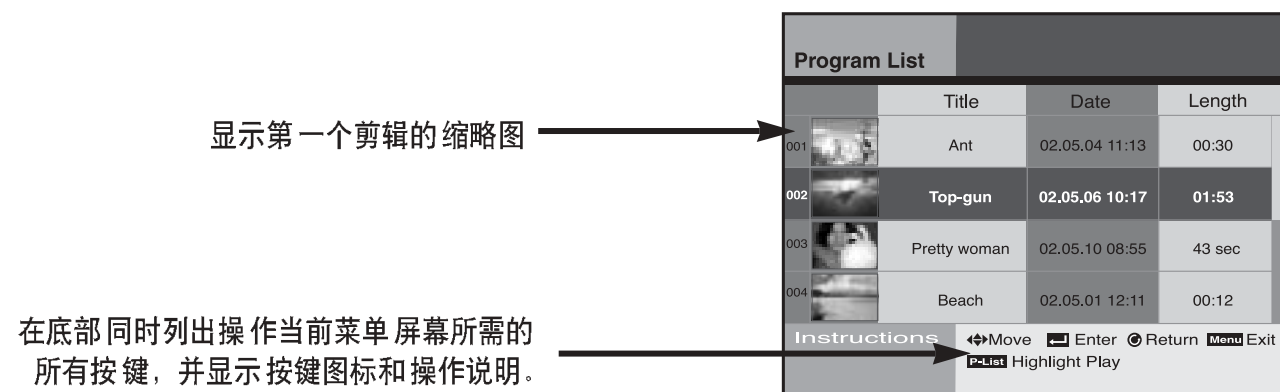

3. 精彩场面播放

- 在节目列表中按遥控器上的“P-List”（播放列表）键，可预览选定节目的精彩场面，如同影片开始部分的电影简介。

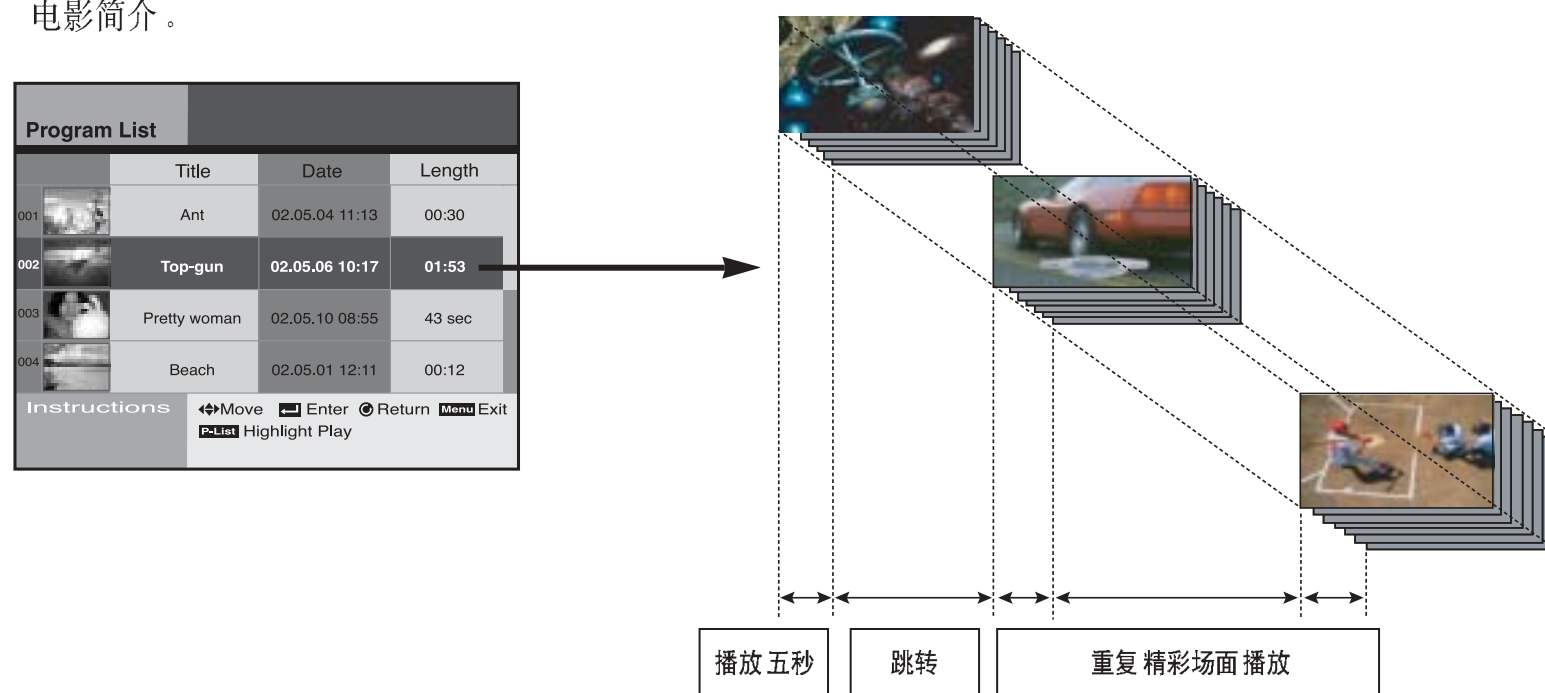

4. 编辑录制的视频节目

- 三星DVD-H40C的用户可自制视频节目。
- 用户可以将二个或更多的视频节目合并为一个视频节目。

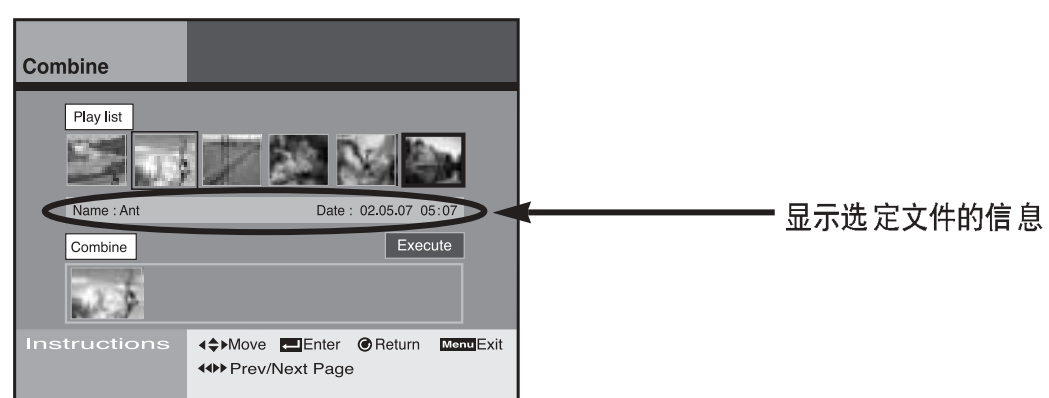

DVD-H40C 主要特点 (续)

4. 编辑录制的视频节目

- DVD-H40C 可以将选定的视频节目分割为二个或更多节目。

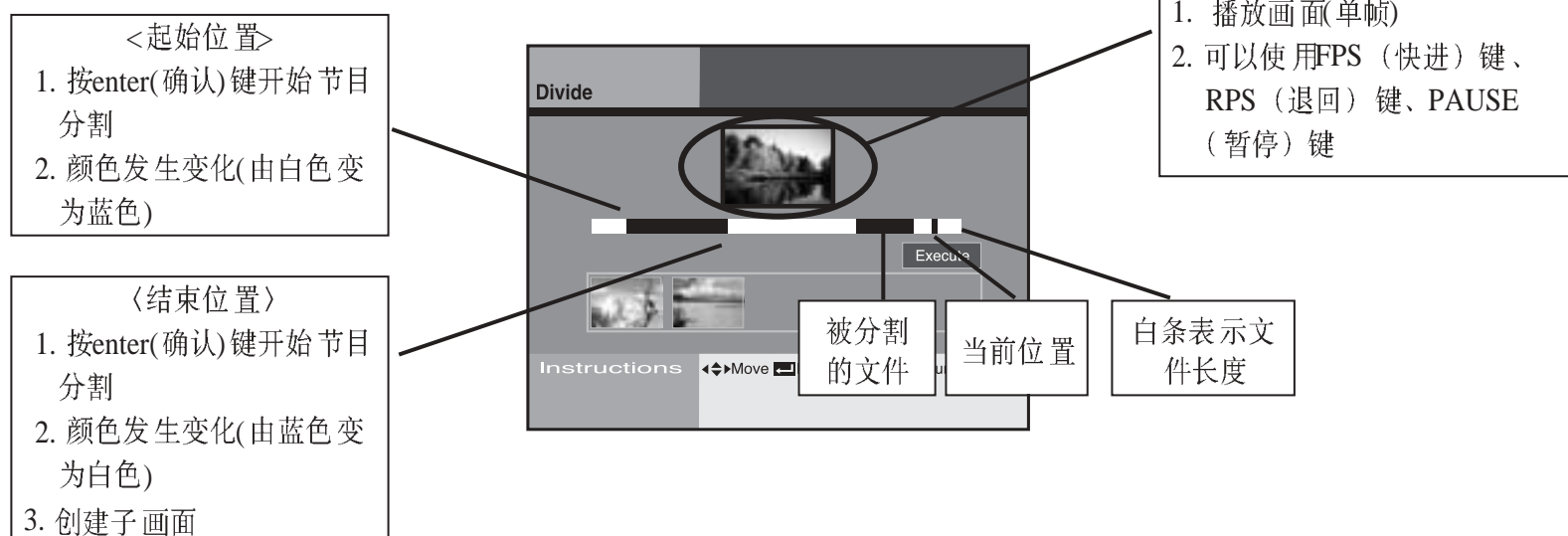

- DVD-H40C 可以删除不需要的视频节目。
- 也可以对选定节目进行部分删除。

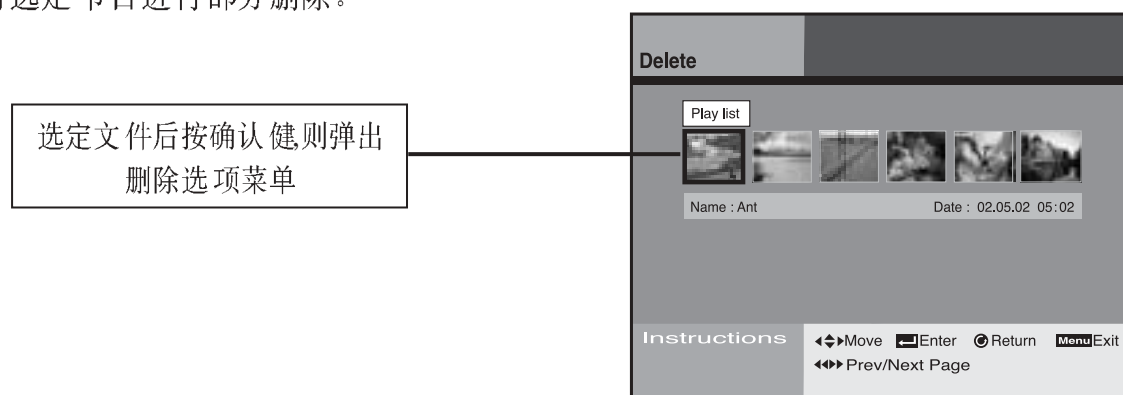

5. 播放DVD, CD, VCD, MP3, CD相册

- 可利用DVD-H40 A播放DVD, CD, VCD, MP3(CD-R/RW), CD相册(柯达), CD-G等光盘。

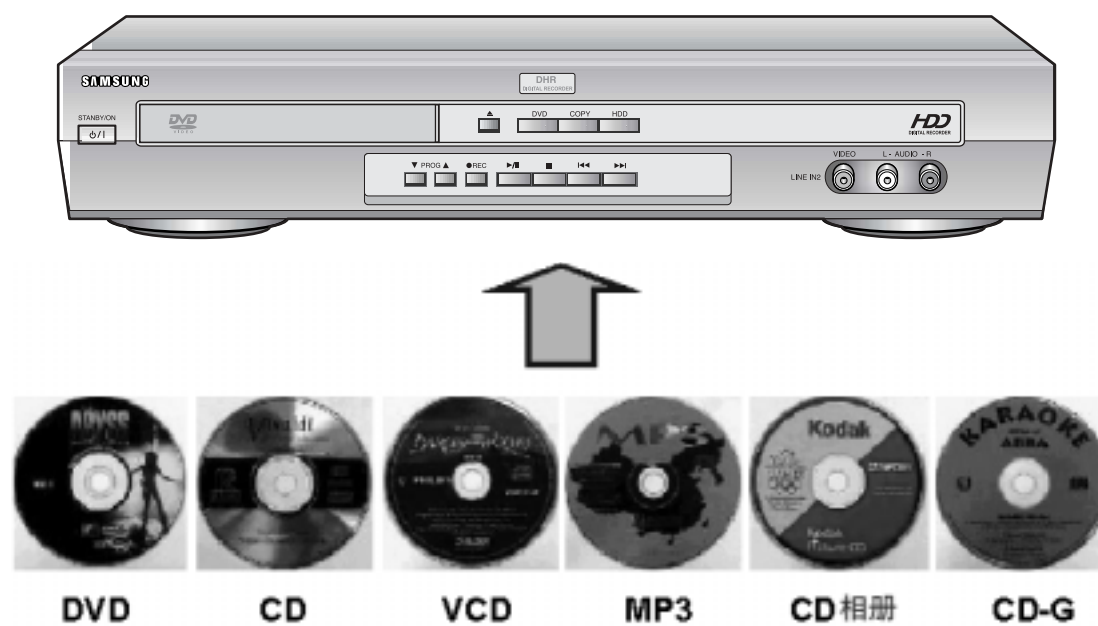

DVD-H40C 主要特点 (续)

6. 数码自动点唱机

- 用户可利用此功能欣赏硬盘内的数千首音乐而无须反复更换音乐光盘。
用户可使用DVD-H40C将CD中的MP3音乐尽情下载至硬盘。(MP3文件的硬盘最大容量: 10G)

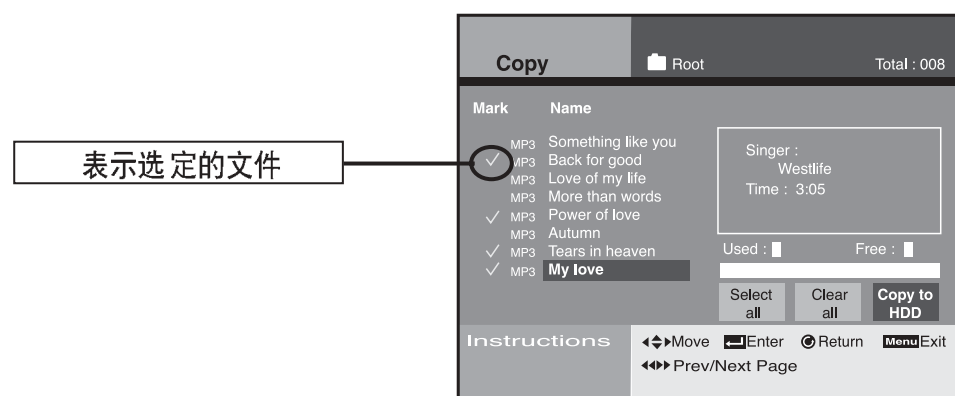

- 如果用户将喜欢的照片存放在同一音乐文件夹内，还可同时放映音乐幻灯片。

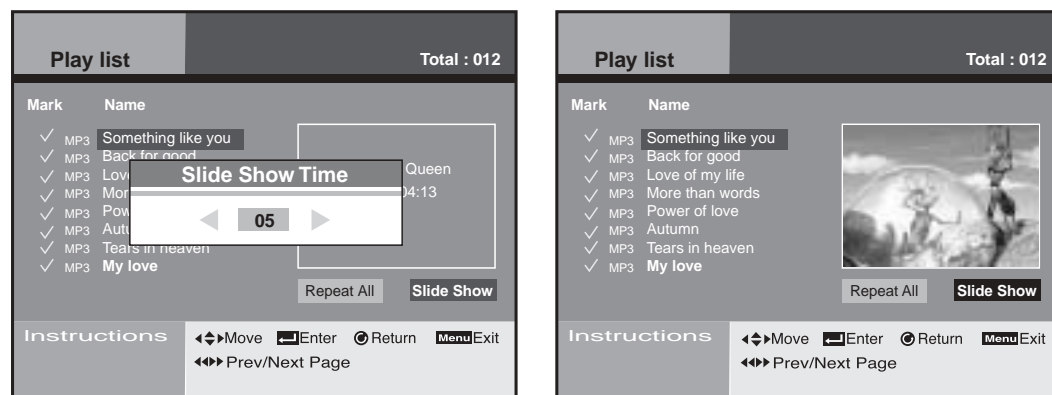

- 在编辑模式下，用户可以创建自己的音乐文件夹如：“CLASSIC”，“JAZZ”，“POP SONG”等等。

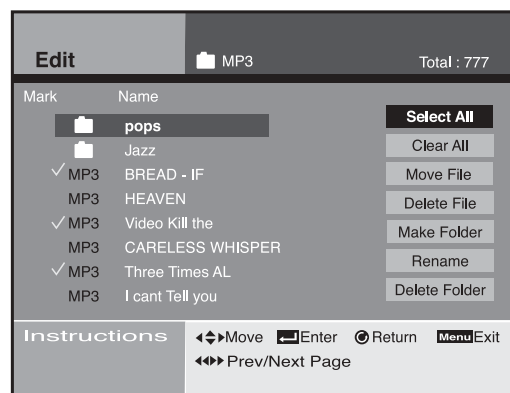

DVD-H40C 主要特点 (续)

7. 家庭相册

- 使用友好界面欣赏CD或硬盘内的JEPG图像。
硬盘可保持和编辑最多一万个JEPG图像文件（标准文件大小为100kb）。
文件支持柯达照片CD格式。

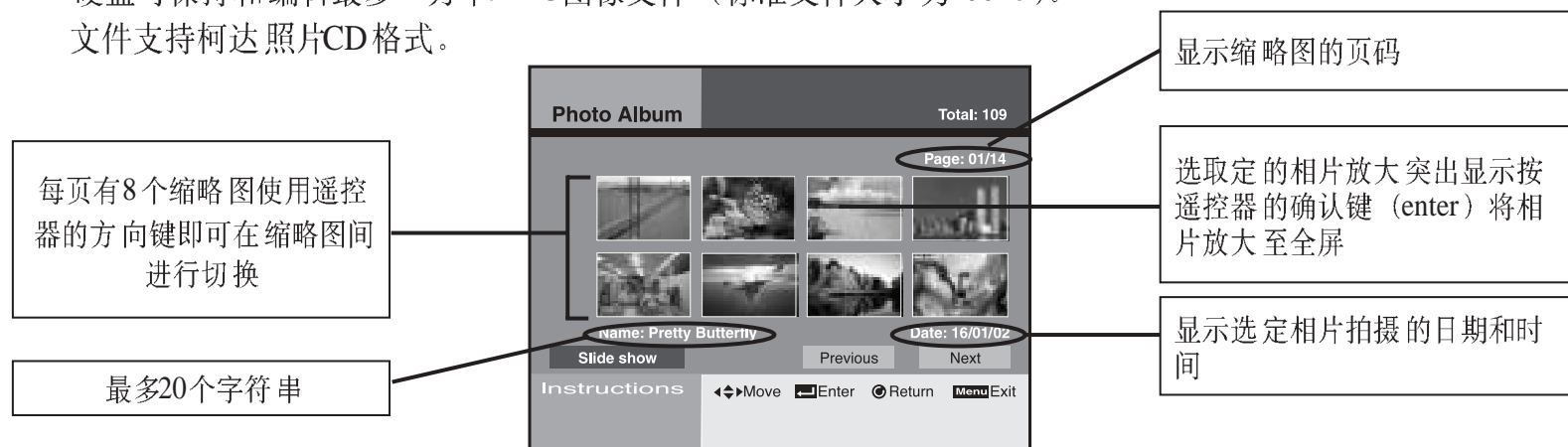

- 浏览个人照片



- 幻灯片放映



时间设置范围：3秒-10秒

按enter（确认）键显示弹出菜单。
设置完延迟时间后，开始幻灯片放映。

DVD-H40C 主要特点 (续)

- 利用编辑功能可选择，复制，删除，移动或重新命名喜欢的图像或照片并创建自己的目录。

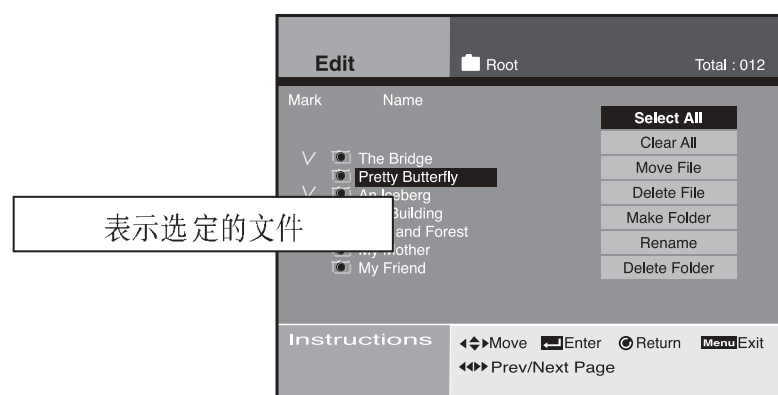

- 用户可在以下图形界面中轻松选择希望从CD或硬盘中复制的照片。

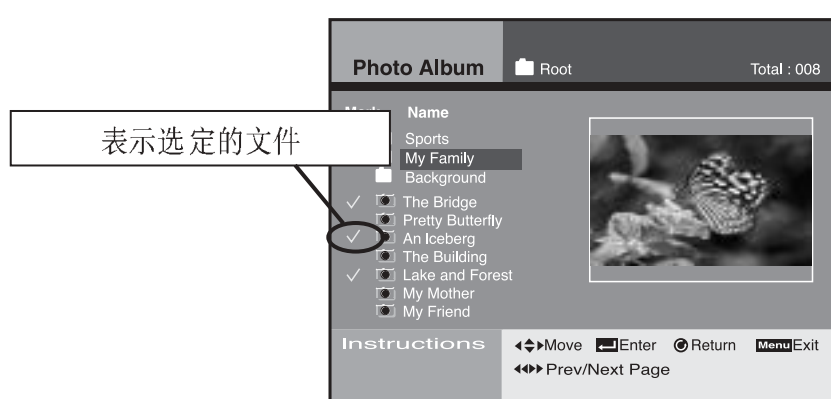

8. 连接数码摄像机或DSC

- 通过A/V输入端口连接数码录像机可以通过电视屏幕欣赏并编辑这些视频节目。

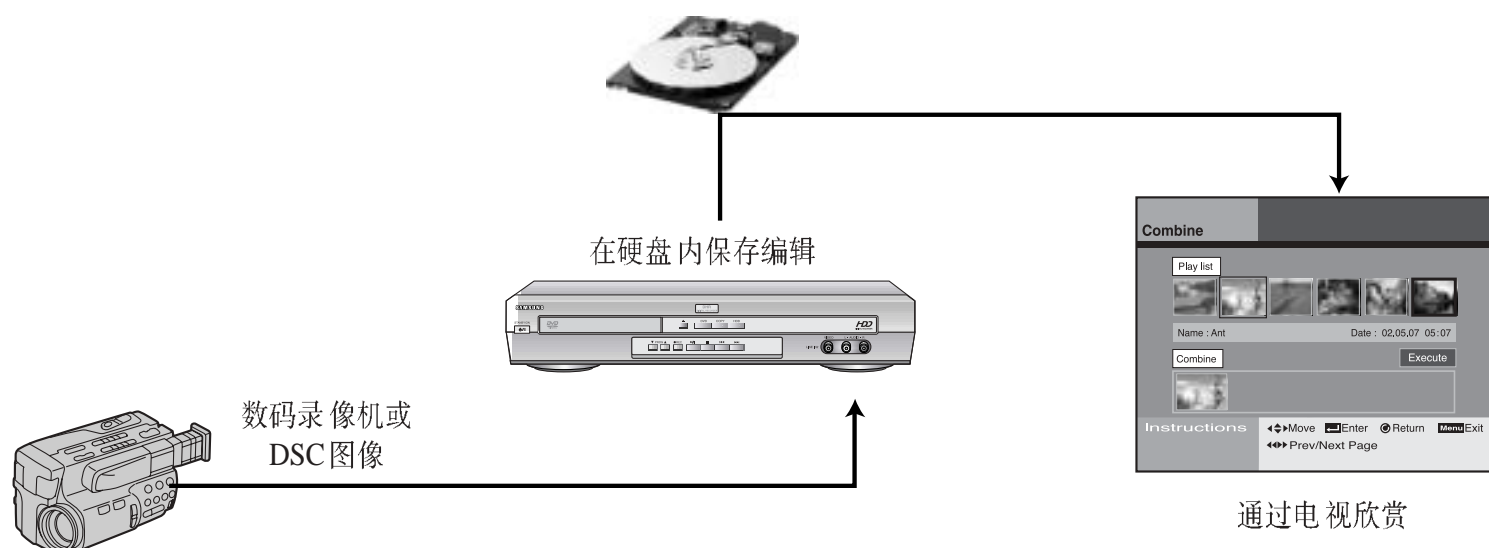

内容

本品具有受某些美国专利的方法申明保护的版权保护技术和Macrovision公司和其他权利所有人所有的其他知识产权。必须获得Macrovision公司设立的Macrovision的允许，才可使用本版权保护技术，而且除非获得Macrovision公司的其他授权，否则只可用于家用和其他有限的观看用途。禁止实施逆向工程或拆卸。

简介

光碟种类和特征	12
播放MP3(CD-R MP3光碟要求)	13
DHR前视图(DVD硬盘录像机)	14
DHR后视图(DVD硬盘录像机)	14
显示指示器	15
附件	15
红外遥控器	16
将电池放入遥控器	17
决定如何连接DHR(DVD硬盘录像机)	18
使用同轴电缆连接硬盘录像机(DVD硬盘录像机)和电视	19
使用RCA线连接电视和DHR(DVD硬盘录像机)	19
将硬盘录像机同其它设备进行连接	20
使用遥控器上的电视键	21
基本连接/自动设置	22
系统控制键	23
基本DVD播放	23
基本电视调谐操作	24
播放光盘	25

设置

更改主菜单语言	27
设置电视机频道	28
设置时钟	29
设置时间转换的缓冲时间	29
设置输出音频选项	30
设置显示选项	31
硬盘格式化	32

设置DHR(DVD硬盘录像机)

数码录像机

观看录制在硬盘中的节目	34
设置等级控制	35
更改锁定密码	36
编辑录制在硬盘中的节目 (合并节目)	37
编辑录制在硬盘中的节目 (分割节目)	38
编辑录制在硬盘中的节目 (删除节目)	39
编辑录制在硬盘中的节目 (部分删除)	40
录制电视节目 (定时录制)	41
录制电视节目 (广播)	42
录制电视节目 (单键录制功能)	43

DVD播放机

光碟复制	45
DVD语言	46
设置等级控制	47
更改锁定密码	48
使用光碟/标题菜单	49
3D音效功能	49
选择音频语言	50
选择字幕语言	50
使用显示功能	51
特殊播放功能	52
重复A-B片段	53
使用画面放大功能 (DVD/VCD)	54
改变镜头角度	54
使用书签功能 (DVD/VCD)	55

点唱机

查看硬盘或CD内的MP3文件列表	57
编辑硬盘中的MP3文件	58
将CD的MP3文件复制到硬盘	59

相册

查看硬盘或CD中的JPEG文件列表	61
编辑硬盘中的JPEG文件	62
将光盘内的JPEG文件复制到硬盘	63

其它

技术参数	64
问题和解决办法	65

光碟种类和特征

DHR播放器能够播放以下类型的、带有相应标签的光碟:

光碟种类	拷贝类型	光碟尺寸	最长播放时间 (文件)	特征
DVD 	声音 + 图像	12 厘米	单面240分钟 双面480分钟	<ul style="list-style-type: none"> • 由于使用杜比数码和MPEG-2系统, DVD包含的声音和图像质量极佳。 • 通过屏幕菜单可以轻松地选择使用各种屏幕和声音功能。
		8 厘米	单面80分钟 双面160分钟	
VIDEO-CD 	声音 + 图像	12 厘米	74 分钟	<ul style="list-style-type: none"> • 录像具有CD音质, VHS品质和MEPG-1压缩技术。
		8 厘米	20 分钟	
AUDIO-CD 	声音	12 厘米	74 分钟	<ul style="list-style-type: none"> • 以模拟信号录制的密纹唱片失真度较大, 以数码信号录制的CD音质更好, 失真度小, 音质在录制过程中失真或变化较小。
		8 厘米	20 分钟	
CD-R 	声音 + 图像	12 厘米	WAV: 74分钟 MP3: 大约50分钟 JPG: 根据文件大小而异	<ul style="list-style-type: none"> • 永久数据贮存 - 无法删除或覆盖。 • 存贮音乐、图像、相片。
		8 厘米	WAV: 20分钟 MP3: 大约60分钟 JPG: 根据文件大小而异	
CD-RW 	声音 + 图像	12 厘米	WAV: 74分钟 MP3: 大约50分钟 JPG: 根据文件大小而异	<ul style="list-style-type: none"> • 可复制和重写1000次并可读取。
		8 厘米	WAV: 20分钟 MP3: 大约60分钟 JPG: 根据文件大小而异	



* 不能用此播放器播放下列光盘:

- DVD-ROM
- DVD-RAM
- CD-ROM
- CDV
- CDI
- 在超级音频CD机上播放的HD
- 仅用于音频播放的、非可视的CDG

* 回放功能要借助于以下录制条件:

- DVD-R, +R
- DVD+RW, -RW
- CD-RW
- CD相册; JPG文件

播放MP3 (CD-R MP3光碟要求)

当播放CD-R/RW光碟时, 请遵循下列建议:

- 您的MP3文件应为ISO 9660或JOLIET格式。
ISO 9660格式和JOLIET MP3文件遵循微软的DOS和WINDOWS, 及APPLE'S MAC协议, 此两种格式应用最为广泛。
- 当命名MP3文件时, 其文件名不能超过15个字符, 并将“.MP3”作为文件扩展名。
一般命名格式为: TITLE.MP3.TITLE部分不能超过15个字符。
- 复制MP3文件时, 使用的解压缩传递速率至少为每秒128字节。
MP3文件的声音质量基本上取决于您选择的压缩和解压缩速率, 要获得CD声音质量要求使用的模拟/数码采样速率(转为MP3格式)至少为每秒128字节和最高每秒160字节, 但是如果选择更高的速率如每秒192字节甚至更高, 很难获得更好的声音质量, 相反的, 采样速率低于每秒128字节时, 文件不能正确播放。
- 请不要试图复制受版权保护的MP3文件。
一些“受保护”文件被加密以防止非法复制。这些文件为以下类型: Windows Media™ (微软公司注册商标)和SDMI™ (SDMI基金注册商标)。这些文件无法进行复制。

光碟标识



- 播放地区号
DHR播放机和光碟都有地区代码。
为了能够播放光碟, 这些地区号码必须相符。如果不符, 光碟将无法播放。
此播放机的地区号码记录在播放机后部面板上面。

PAL

- 英国、法国、德国等国的PAL制式彩色系统

NTSC

- 美国、加拿大、日本、韩国等国家的NTSC制式广播系统

DOLBY DIGITAL

- 杜比数码光碟

STEREO

- 立体声光碟

DIGITAL SOUND

- 数码声音光碟

DTS

- DTS光碟

DHR前视图 (DVD硬盘录像机)

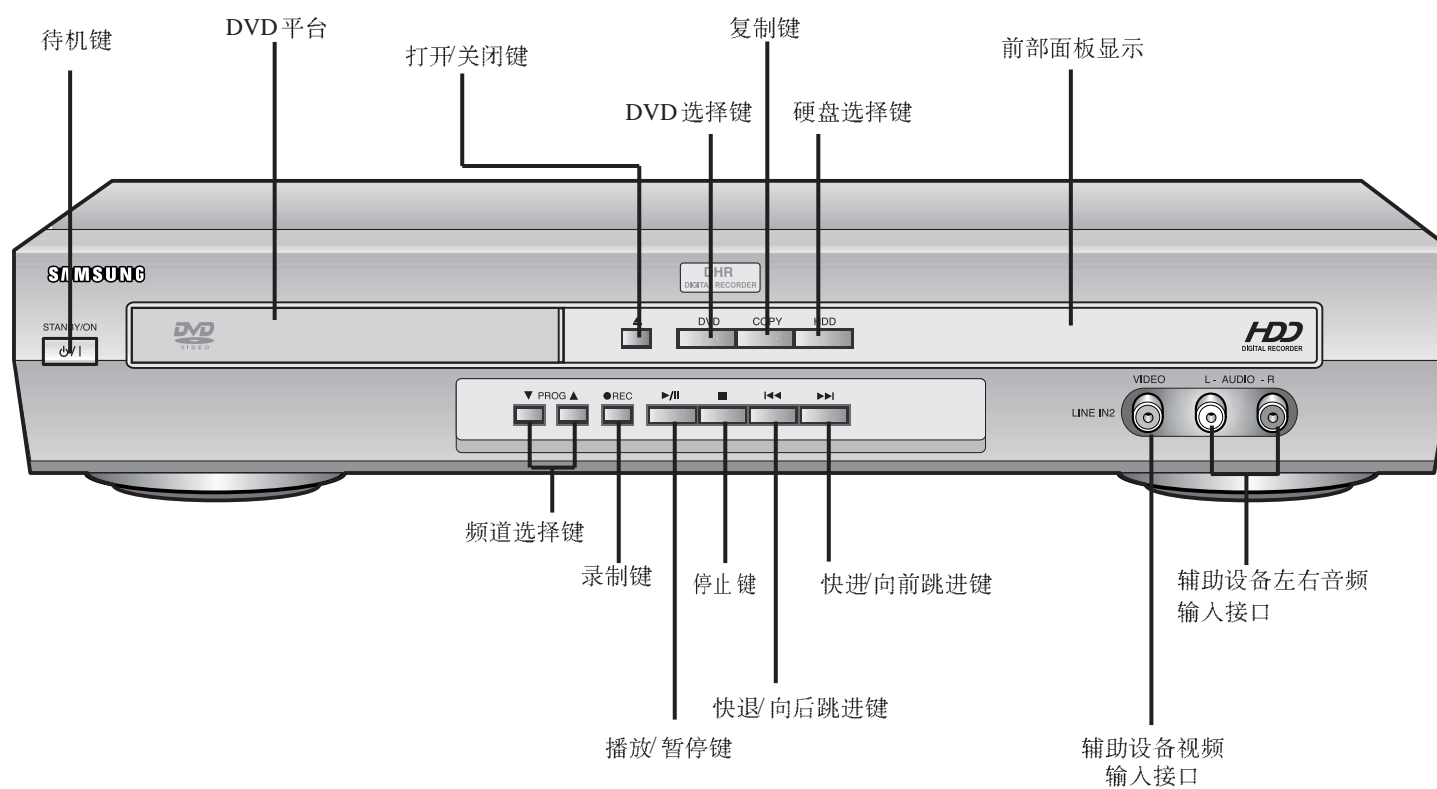

DHR后视图 (DVD硬盘录像机)

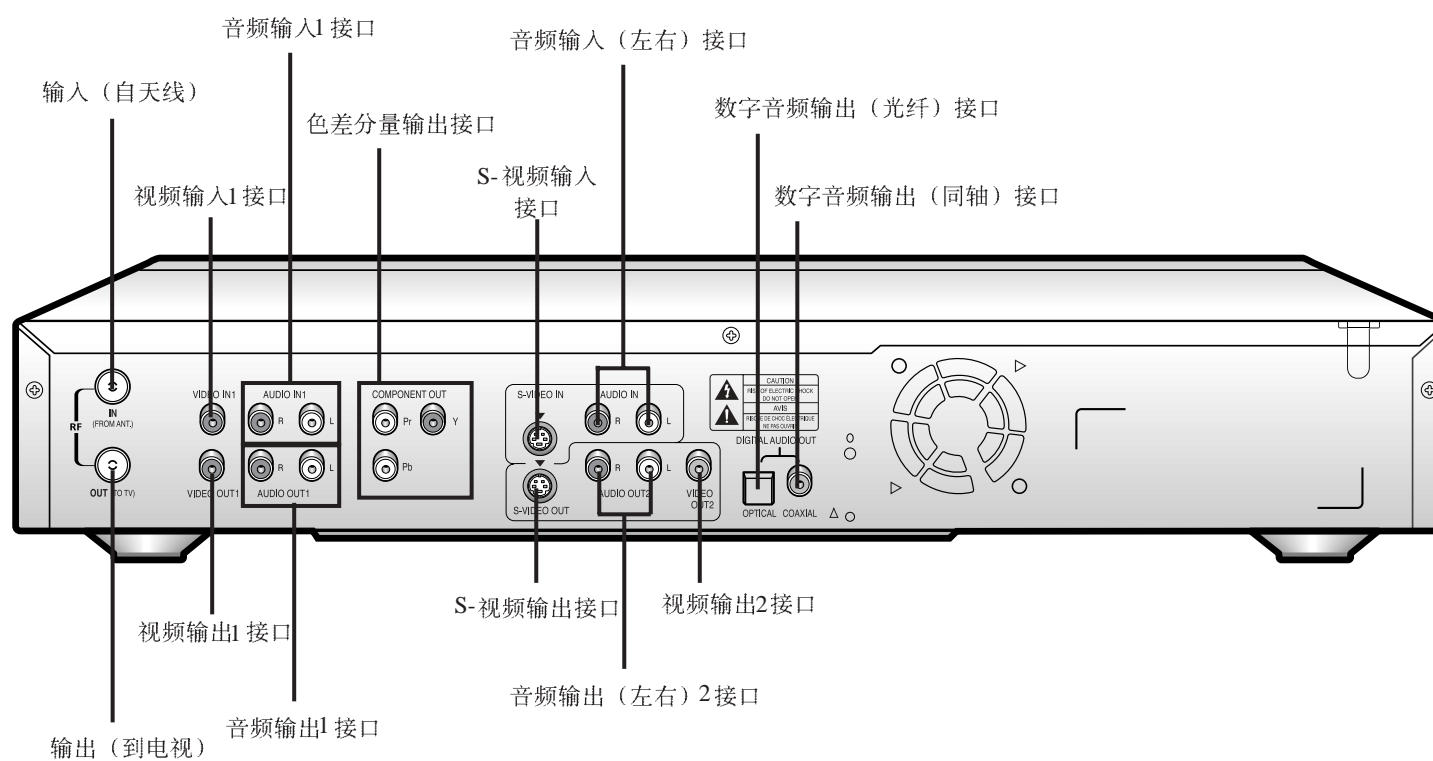

显示指示器

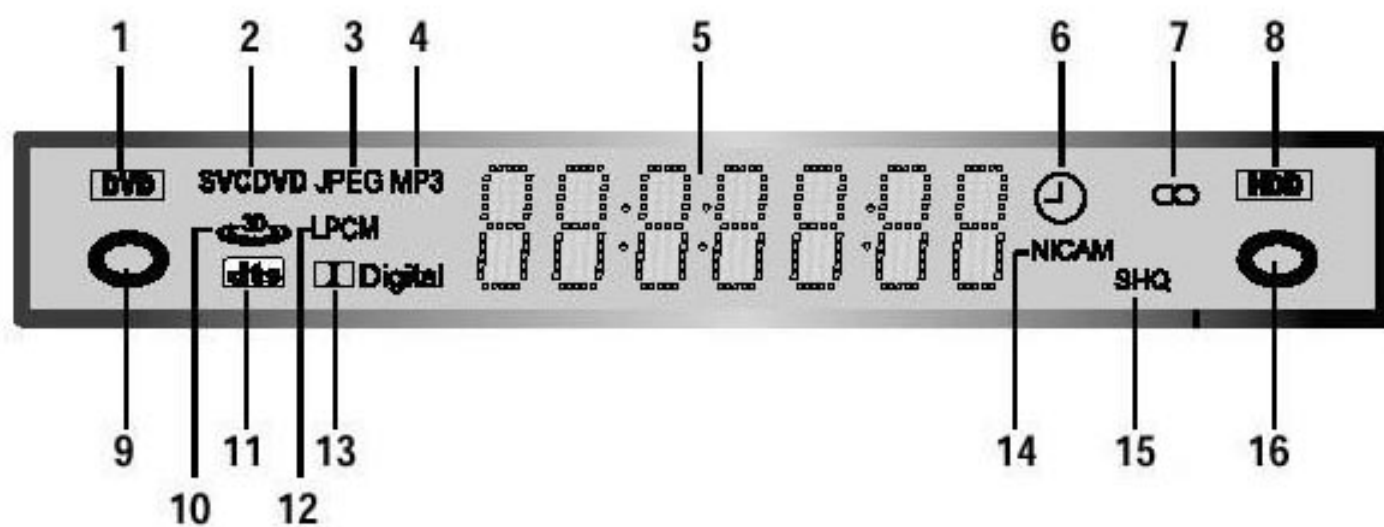

- | | |
|-----------------------|-------------------------|
| 1 DVD运行模式指示器 | 11 数字信号输出源加载DVD光碟和DTS音轨 |
| 2 光碟种类指示器 | 12 LPCM类型指示器 |
| 3 JPEG模式指示器 | 13 杜比数码指示器 |
| 4 MP3模式指示器 | 14 启动NICAM |
| 5 显示时间、当前位置、剩余时间或目前状态 | 15 录像质量指示器 |
| 6 显示记录时间或进度 | 16 启动硬盘 |
| 7 立体声指示器 | |
| 8 硬盘驱动器模式指示器 | |
| 9 正在播放DVD光碟 | |
| 10 3D音效打开 | |

附件

您购买的是三星DHR (DVD硬盘录像机)。

除了DHR, 包装内还有以下附件:

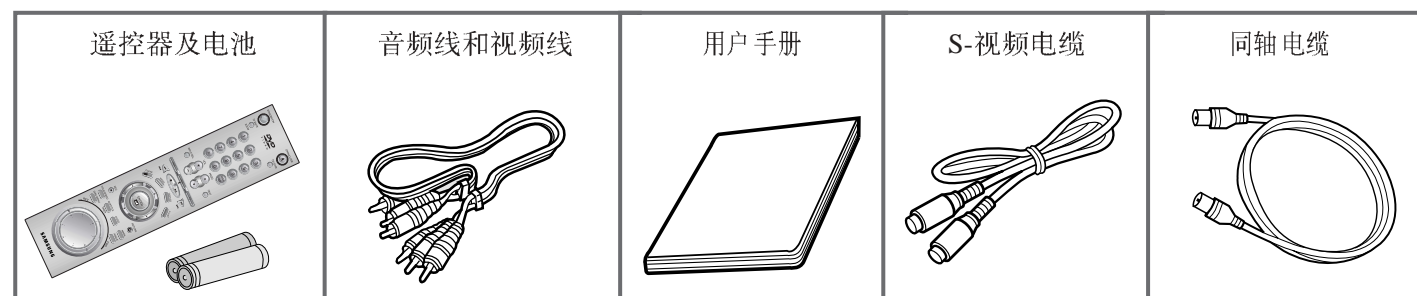

红外遥控器

- 1 待机键
- 2 画面放大/电视静音键
- 3 0-9 数字键
- 4 3D 音效键
- 5 音量键
- 6 选择输入键
- 7 DVD 选择键
- 8 倒退/向后图像搜索键
- 9 停止键
- 10 菜单键
- 11 清除键
- 12 确认/指令键
- 13 录制键
- 14 标题/速度键
- 15 光碟菜单键
- 16 字幕/定时键
- 17 打开/关闭键
- 18 TV/DHR 切换键
- 19 A-B 重复键
- 20 频道选择键
- 21 文本键
- 22 电视键
- 23 硬盘选择键
- 24 快进/向前图像搜索键
- 25 播放/暂停键
- 26 显示键
- 27 播放列表键
- 28 返回键
- 29 标签键
- 30 视角转换键
- 31 音频选择键
- 32 转向键

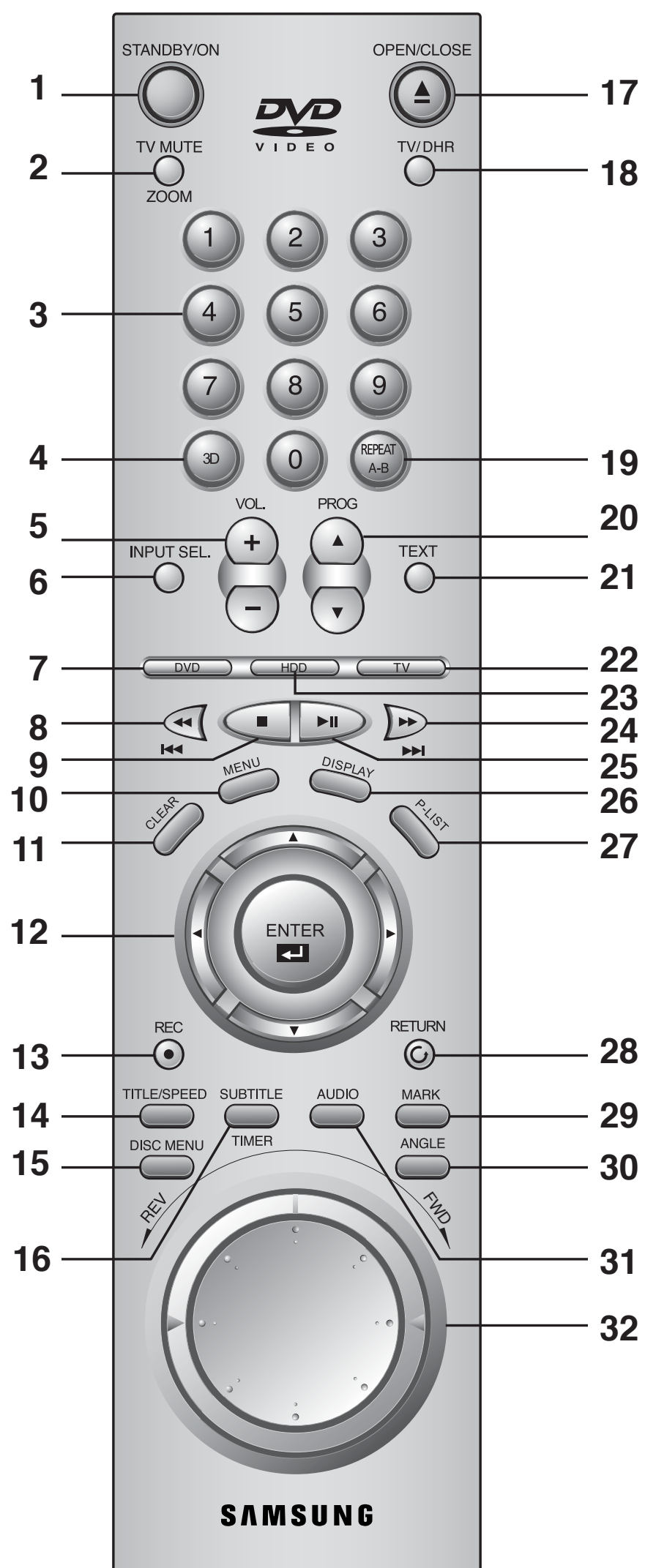

将电池放入遥控器

下列情况下需要放入或更换遥控器电池：

- ◆ 购买硬盘录像机时
- ◆ 发现遥控器不能正常工作时

- 1 按箭头方向推 遥控后部的突出部分，打开电池盒盖。
- 2 放入两节AA，R6或相同性能的电池，注意电池两极的位置：
 - ◆ 电池正极对准 遥控器的正极。
 - ◆ 电池负极对准 遥控器负极。
- 3 将电池盒盖重新安装到遥控器。

➤ 不要混合使用电池（如锰电池和碱性电池）。

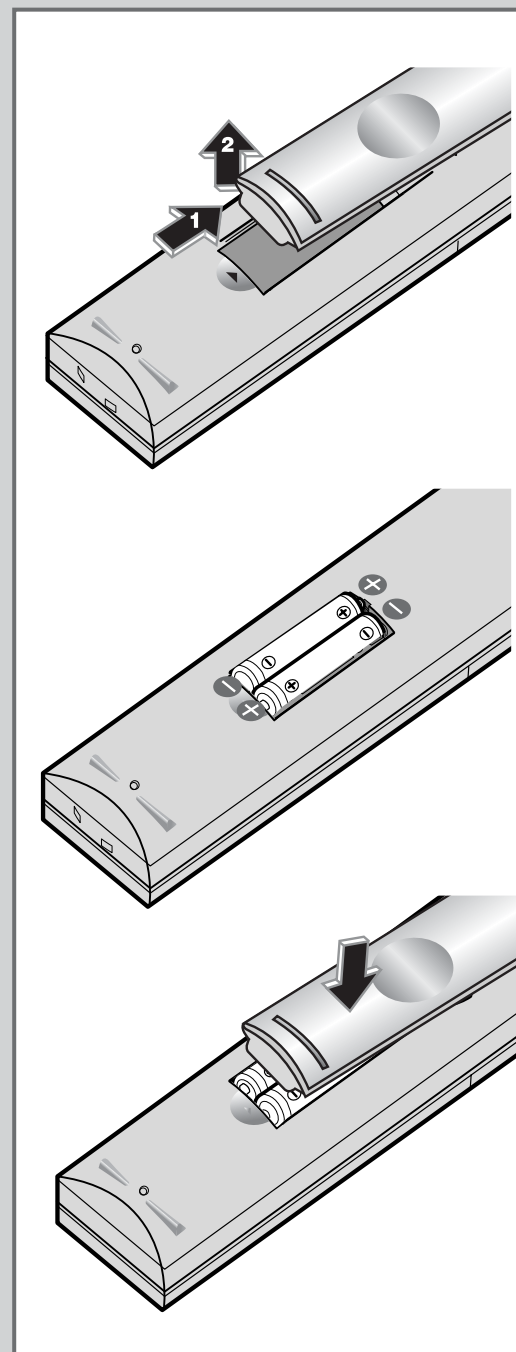









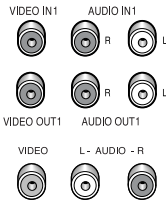



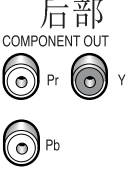

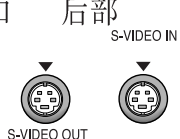
决定如何连接DHR(DVD硬盘录像机)

当您连接音频或视频系统时，您必须考虑各种因素：

- ◆ 您的系统能够使用的连接方式
- ◆ 同DHR长期连接的系统（如卫星接收器）或暂时连接的系统（如便携式摄像机）

您的DHR配备以下连接器：

连接器	位置	种类	方向	推荐使用
连线	后部/前部 	音频/视频RCA	输入/输出 	<ul style="list-style-type: none"> ◆ 电视 ◆ 其它VCR/DVD ◆ 卫星接收器
音频输入接口	后部 	音频RCA	输入 	◆ S-视频的音频输入
色差分量输出接口	后部 	RCA	输出 	◆ 色差分量输出
S-视频输入/输出接口	后部 	S接口	输入/输出 	◆ S-视频输入/输出
数字音频输出接口	后部 	光纤同轴	输出 	◆ 数字音频输出
输出（到电视）	后部 	75 Ω 同轴	输出 	◆ 电视
输入（自天线）	后部 	75 Ω 同轴	输入 	<ul style="list-style-type: none"> ◆ 天线 ◆ 有线电视网络 ◆ 卫星接收器



当连接硬盘录像机和其它音频或视频设备时，应先关闭所有的设备。
详细的连接说明及相关安全事项请参考设备附带的文件。

使用同轴电缆连接硬盘录像机（DVD硬盘录像机）和电视

为了接收电视节目，下列设备必须能够收到讯号：

- ◆ 户外天线
- ◆ 户内天线
- ◆ 有线电视网络
- ◆ 卫星接收器

➤ 进行连接前确定关闭硬盘录像机和电视。

- 1 将电视的天线或有线电视输入线取下。
- 2 将此输入线接到DHR后部标识为输入（自天线）的75Ω同轴接口。
- 3 将提供的同轴电缆插到DHR后部标识为输出（到电视）的接口中。
- 4 将同轴电缆的另一端插入原电视天线的接口。
- 5 如果电视配有SCART接口（视实际情况而定），为了获得更好的音质和画面，也可使用SCART连线连接硬盘录像机和电视。

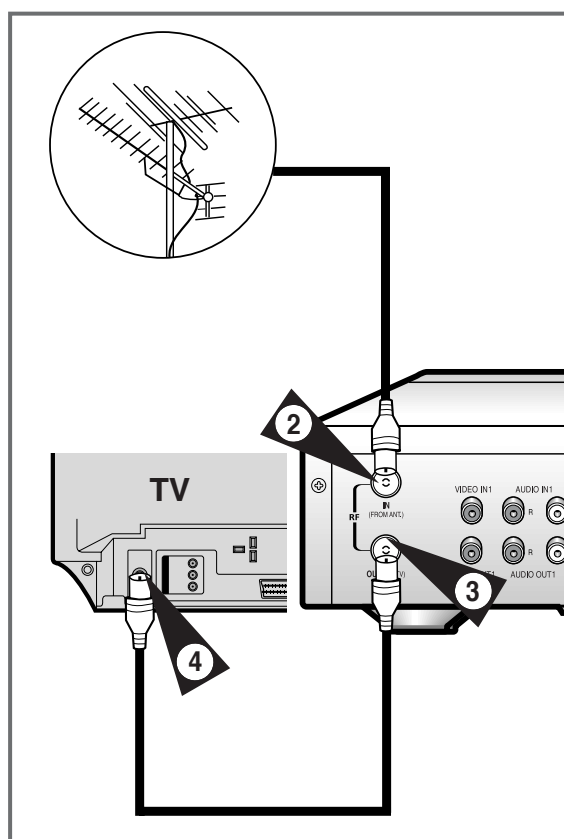

使用RCA线连接电视和DHR（DVD 硬盘录像机）

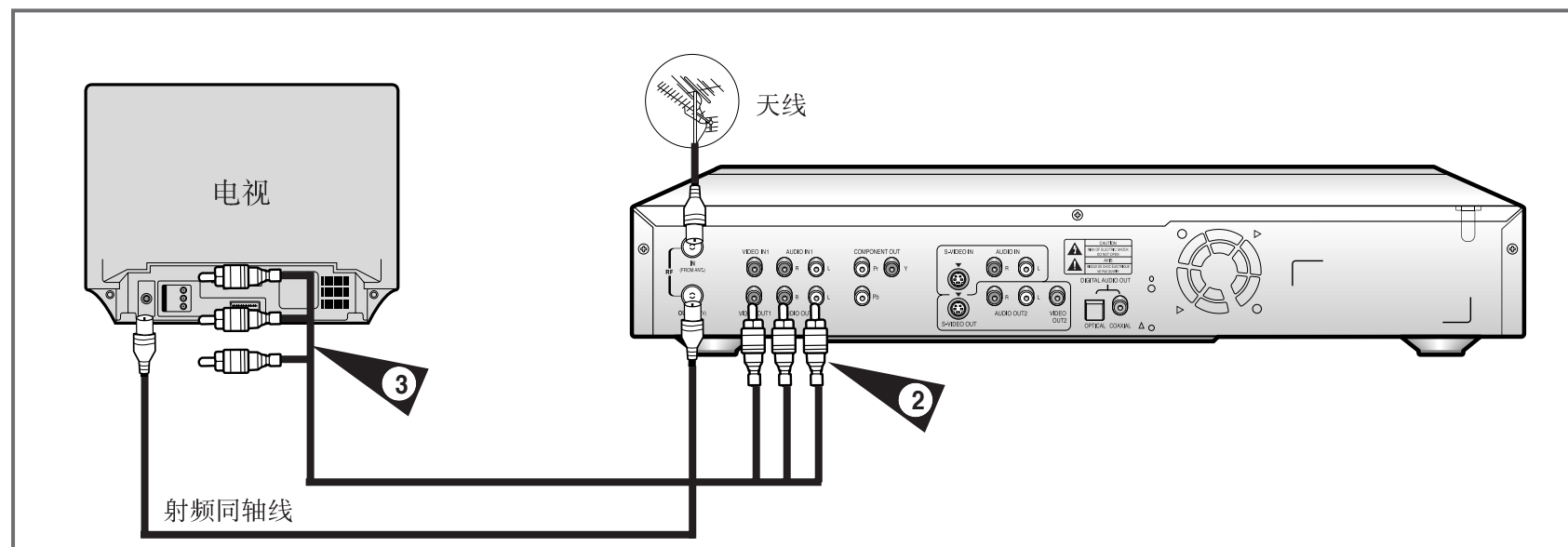

如果电视配有合适的接口，可以使用RCA连接线将硬盘录像机和电视连接起来。这样您就可以：

- ◆ 获得更好的音质和画面
- ◆ 简化硬盘录像机的设置步骤

➤ 不管使用任何连接方式，必须使用提供的同轴电缆进行连接；否则当关闭硬盘录像机后屏幕不会显示任何画面。

◆ 连接前保证已关闭电视和硬盘录像机。

- 1 按以上说明连接同轴电缆。
- 2 将RCA音/视频连线的一端分别插入硬盘录像机背面的视频输出和音频输出（左，右）接口中。
- 3 将另一端分别插入电视机对应的接口中。

将硬盘录像机同其它设备进行连接

您可以使用不同的方法将硬盘录像机同其它音频或视频设备进行连接。
以下说明给出了几种连接方式的例子：

- 使用硬盘录像机背面的RCA连接接口可与其它设备进行连接，例如，摄像机，录像机或其它音频设备。

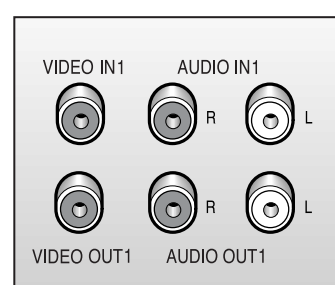

硬盘录像机的背面

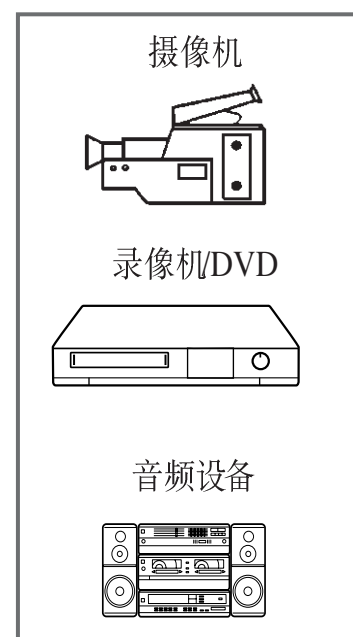

使用遥控器上的电视键

您的DHR遥控器可以用于三星电视和兼容品牌。

如欲确定电视是否兼容，应遵循下列说明。

- 1 打开您的电视
- 2 将遥控器指向电视方向
- 3 按下电视键，按正确的数字键输入同您的电视品牌相对应的两位号码。

品牌	代码	品牌	代码
SAMSUNG	01 to 06	PHILIPS	02, 20, 22
AKAI	09, 23	SABA	13, 14, 22 to 24
GRUNDIG	09, 17, 21	SONY	15, 16
LOEWE	02	THOMSON	13, 14, 24
PANASONIC	08, 23 to 27	TOSHIBA	07, 16 to 19, 21

- 如果您的电视同此遥控器兼容，它会关闭。现在可以使用此遥控器操作电视。

- ◆ 如果您的电视品牌有多个编码，每个编码都要试一试，直到可以使用。
- ◆ 当您更换遥控器电池时，您必须按以下步骤重新设置此代码。

您可以使用下列键控制电视。

键	功能
待机键	用于打开关闭电视。
选择输入键	选择外部信号来源。
音量键	调整音量。
频道选择键	选择频道。
电视静音键	打开关闭声音。

- 各种功能并不一定在所有电视上都能使用。如果您遇到问题，请直接操作电视。



基本连接/自动设置

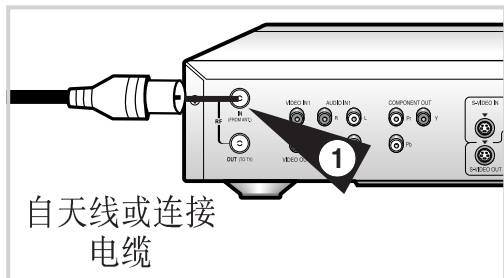

自天线或连接
电缆

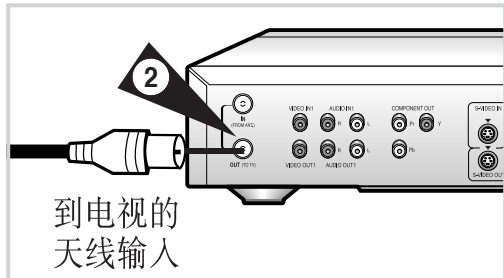

到电视的
天线输入

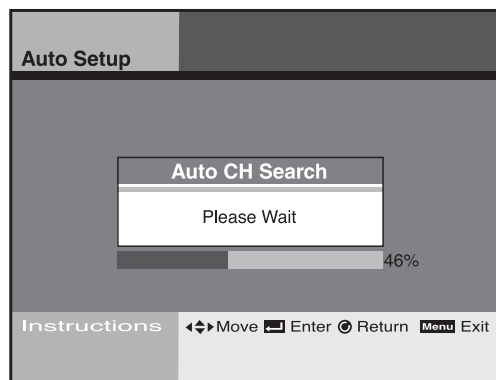
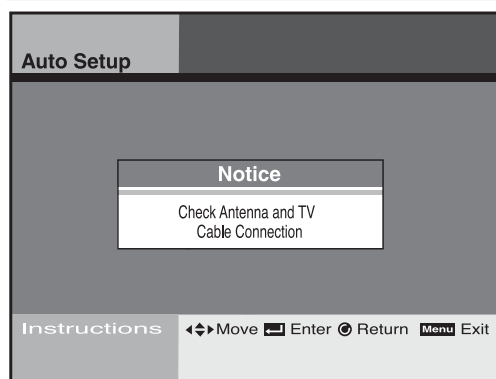
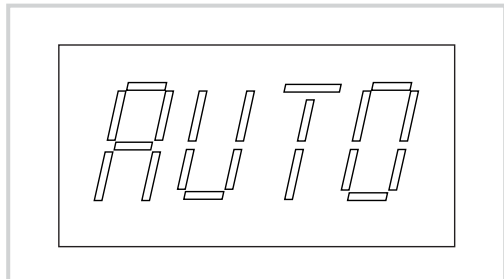
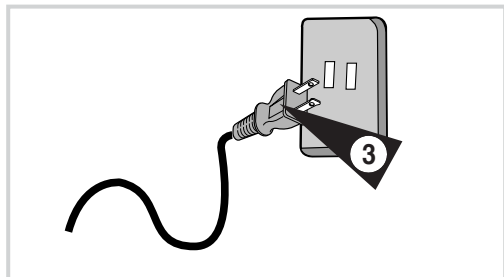

在此部分将连接硬盘录像机和电视并进行自动设置，自动搜索频道和设置播放器内部时钟。

- 1 将您的户外/户内天线的电缆线连接至DHR后部的天线接口。
- 2 选择一种连接方式将DHR同电视连接：

RF连接：

使用提供的RF天线电缆将DHR后部的输出（到电视）接口同电视的天线输入接口连接起来。

线连接方式：

将一个RCA类型的音频/视频线（红、白、黄）将DHR后部的输出接口同电视的输入接口相连。红线用于右声道音频，白线用于左声道音频，黄线用于视频。



如果您的电视配备RCA接口，推荐使用线连接方式。

- 3 将DHR电源线与一个标准的110-240V，50/60Hz的墙上的电源插座连接。电源将自动打开。
 - 在自动设置过程中不要按DHR或遥控器上的任何键。当DHR进行自动设置时，“AUTO”会处于闪烁状态，它会自动搜索所有频道并对时钟进行设置。
- 4 按下电视上的STANDBY/ON（待机）键。
- 5 将电视频道设为14-57，或AV。确保使用相同的频道。



- ◆ 即使您计划使用S-视频输出，您也必须用标准RF或AV输出（AV OUT）连接方式连接您的电视和DHR。这样您就可以操作DHR的设置菜单。

系统控制键

硬盘录像机使用一系列控制键操作DVD和硬盘驱动器。下列各键有助于成功控制这两个系统。

- 1 按下遥控器或前部面板上的STANDBY/ON（待机）键，打开硬盘录像机。
- 2 如果您希望控制DVD系统，请按遥控器或前面板上的DVD选择键。
 - DVD运行指示器会在前部面板显示屏幕上变亮显示DVD系统被选定。
- 3 如果您希望控制HDD系统请再次按下遥控器或前面板上的HDD（硬盘）选择键。
 - 硬盘驱动器模式指示器（HDD）会在前部面板显示屏幕上变亮，表示HDD系统被选定。

DVD初始屏幕



HDD初始屏幕

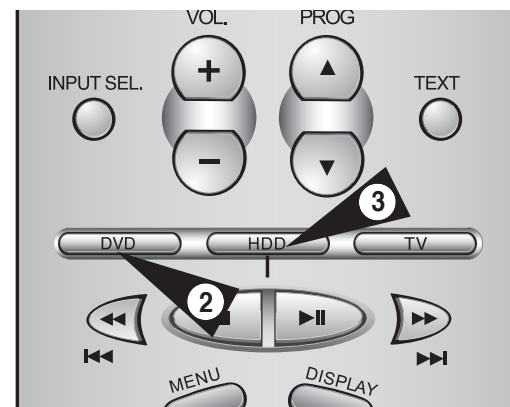
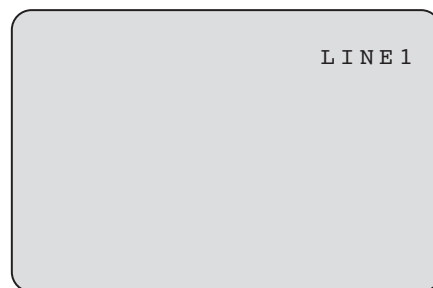

基本DVD播放

请按下列说明播放DVD。

- 1 打开光碟托盘。
 - 按下遥控器或前部面板上的OPEN/CLOSE（打开/关闭）键。
- 2 放入光碟。
 - 将光盘放入托盘，光盘的标识面朝上，如果光盘为双面盘，将希望播放的面朝上。
- 3 关闭光碟托盘。
 - 按下遥控器或前部面板上的OPEN/CLOSE（打开/关闭）键关闭光盘托盘。
- 4 按下遥控器或前部面板上的▶||（播放/暂停）键。
 - 当光碟托盘关闭时，许多光碟此时会自动播放。
 - 如果光碟有菜单或不只一个标题，光碟菜单会出现。
- 5 其它的DVD选项。
 - 参见44~55。



基本电视调谐操作

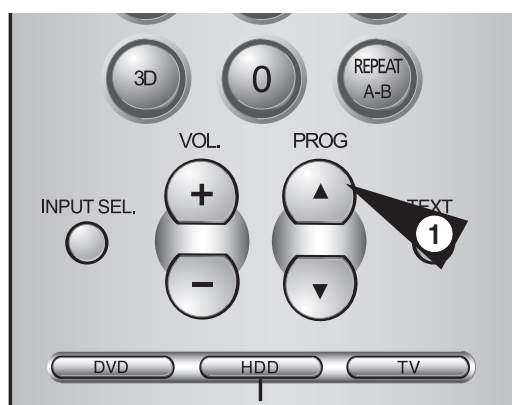

- 1 按下PROG, ▲▼ (频道选择) 键。
• 按此键换至下一个节目或前一个节目。



- 2 按0-9数字键。
• 按数字键直接选择频道。



- 3 按DISPLAY (显示) 键。
• 显示正在收看的频道信息。



- ◆ 当按TV/DHR切换键时, 可以直接进入同AV2接口连接的AV设备的屏幕。

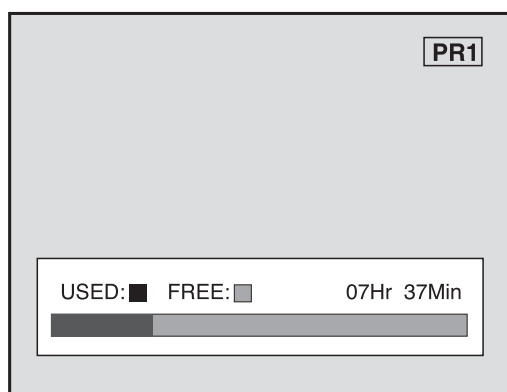

播放光盘

- 1 按OPEN/CLOSE（打开/关闭）按钮。
 - STANDBY（待机）指示灯点亮。托盘打开。
- 2 轻轻放入光盘，光盘标签向上。
- 3 按PLAY/PAUSE（播放/暂停）键开始播放。
 - 当插入一盘常规光盘时，将自动播放并在屏幕上显示文件列表。
对于MP3或CD相册，在显示文件列表时必须从中指定一个文件。
- 4 按停止键停止播放。

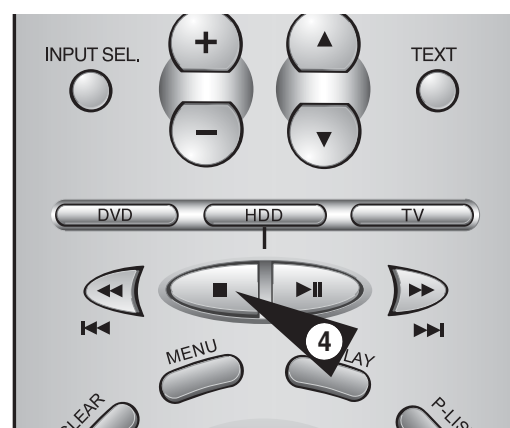

- ◆ 当停止播放时，播放器会记住您停止的位置，因此，当您再次按播放键进行播放时，播放器将从您停止的位置开始播放（除非光盘被取出，停止键被按下两次或播放器被拨去电源）。本功能仅在播放DVD是可用。
- ◆ 想听下一首歌曲时，请按住 ►► （快进/向前图像搜索）键一小会儿。
- ◆ 如果光盘中的文件数超过8个，请按 ◀◀ （倒退/向后图像搜索键）键或 ►► （快进/向前图像搜索）键查看后8个连续文件