

SAMSUNG



LECTEUR DVD
DVD-M301

CA

Consignes de sécurité



POUR ÉVITER LE RISQUE D'UN CHOC ÉLECTRIQUE, NE JAMAIS RETIRER LE CAPOT DE L'APPAREIL. AUCUN ÉLÉMENT NÉCESSAIRE À L'UTILISATEUR N'EST PLACÉ À L'INTÉRIEUR DE L'APPAREIL. RÉFÉREZ-VOUS AU SERVICE APRES-VENTE ET CONSULTEZ UN TECHNICIEN QUALIFIÉ EN CAS DE BESOIN.



Ce symbole indique la présence d'une haute tension électrique à l'intérieur de l'appareil qui risque de provoquer un choc électrique et des dégâts corporels.



Ce symbole indique des instructions importantes à respecter lors de l'utilisation de cet appareil.

ATTENTION : Le lecteur DVD utilise un rayonnement laser visible qui peut provoquer des lésions en cas d'exposition aux radiations dangereuses. Assurez-vous de respecter correctement les instructions pour manipuler le lecteur.

ATTENTION

Attention : Pour éviter les chocs électriques, introduisez complètement et correctement la fiche mâle dans la prise secteur.

Pour prévenir une interférence électromagnétique avec des appareils électriques, tels que poste de radio ou téléviseur, utilisez les câbles et connecteurs prévus pour la connexion.

ATTENTION

Protégez l'appareil de l'humidité et d'une chaleur excessive. En cas de mauvais fonctionnement, déconnectez le câble d'alimentation de la prise secteur. Assurez-vous en particulier que le tiroir à disque motorisé peut se déplacer correctement. Si le système de chargement de disque est obstrué, le mécanisme risque d'être endommagé.

Disposez le lecteur DVD horizontalement et loin de toute source de chaleur ou d'appareils susceptibles de provoquer un champ magnétique ou électrique.

- Ne rien poser de lourd sur le lecteur.
- Ne pas empiler d'autres composants sur le lecteur.

REMARQUE

Les piles utilisées dans la télécommande de ce lecteur contiennent des produits chimiques nuisibles à l'environnement.

Ne pas jeter les piles avec les ordures domestiques.

Lorsque vous changez les piles, si possible, confiez-les à un spécialiste. En cas de remplacement, déposer les piles usagées dans les compartiments prévus à cet effet.

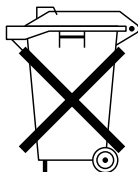

CLASS 1 LASER PRODUCT
KLASSE 1 LASER PRODUKT
LUOKAN 1 LASER LAITE
KLASS 1 LASER APPARAT

Précaution d'usage & entretien

AVERTISSEMENT

Pour réduire le risque d'incendie ou de choc électrique, n'exposez pas le lecteur DVD à la pluie ou à l'humidité.

ATTENTION

CE PRODUIT UTILISE UN FAISCEAU LASER. EN OPÉRANT UN CONTRÔLE, UN AJUSTEMENT, OU TOUTE PROCÉDURE AUTRE QUE CELLES INDIQUÉES DANS CE MANUEL, VOUS VOUS EXPOSEZ À DES RADIATIONS DANGEREUSES. NE JAMAIS OUVRIR LE CAPOT ET NE PAS ESSAYER DE RÉPARER LE LECTEUR VOUS-MÊME. TOUTE RÉPARATION DOIT ÊTRE EFFECTUÉE PAR UN TECHNICIEN QUALIFIÉ.

Note:

- Cet appareil ne fonctionne qu'avec une alimentation électrique en 120V CA et 60Hz. Il n'est pas opérationnel dans d'autres conditions.
- Ce lecteur DVD est conçu et fabriqué pour répondre au Region Management Information. Si le code régional du disque DVD ne correspond pas à celui du lecteur DVD, l'appareil ne peut pas lire le disque.
- Cet appareil est protégé par les brevets américains 4.631.603, 4.577.216, 4.819.098 et par d'autres contrôles de la propriété intellectuelle. L'utilisation dans cet appareil de la technologie Macrovision, de protection contre la copie doit être autorisée par Macrovision et est réservée à l'usage domestique, aux services de paiement à la carte et à ceux expressément autorisés par Macrovision. Aucune modification technique ou démontage n'est autorisé.

Attention

- Avant de connecter d'autres éléments au lecteur, assurez-vous que tout est débranché.
- Ne déplacez pas le lecteur pendant qu'il est en marche. Sinon le disque risque d'être rayé ou brisé et les parties intérieures du lecteur risquent également d'être endommagées.
- Ne placez jamais un vase rempli d'eau ou des objets en métal, sur le lecteur quelle que soit leur taille.
- Ne touchez pas le plateau du disque avec les mains.
- Toutes les influences extérieures telles que les lumières et l'électricité statique peuvent provoquer un mauvais fonctionnement du lecteur. Si c'est le cas, éteignez le lecteur et remettez-le en marche en appuyant sur la touche POWER. Ou bien débranchez, puis rebranchez le câble d'alimentation de la prise secteur. Le lecteur fonctionnera ainsi normalement.
- Enlevez le disque et débranchez le lecteur après usage.
- Déconnectez le câble secteur si vous ne l'utilisez pas pendant une longue période.
- Nettoyez le disque en l'essuyant en ligne droite du centre vers l'extérieur.

Rangement des disques

Faites attention à ne pas endommager les disques car les données qu'ils renferment sont très vulnérables aux conditions extérieures.

- N'exposez pas directement les disques au soleil.
- Gardez-les dans un endroit bien aéré.
- Rangez-les verticalement.
- Rangez-les dans un étui propre.

Entretien du lecteur

Pour des raisons de sécurité, assurez-vous que le câble d'alimentation est bien débranché de la prise secteur.

- Ne vous servez pas de benzène, de diluants ou d'autres solvants pour le nettoyage.
- Essayez le lecteur avec un chiffon doux.

Accessoires



Télécommande



Piles pour la télécommande



Mode d'emploi

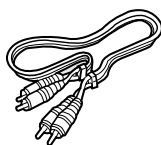

Câble de connexion Vidéo/Audio

Installation des piles dans la télécommande

- 1 Enlevez le couvercle du compartiment des piles de la face arrière de la télécommande.
- 2 Insérez 2 nouvelles piles de type "AA". Assurez-vous qu'elles sont bien placées en accord avec la polarité indiquée.
- 3 Refermez le couvercle du compartiment.

Si la télécommande ne fonctionne pas

- Vérifiez la polarité des piles.
- Vérifiez l'état d'usure des piles.
- Vérifiez que le capteur de la télécommande n'est pas obstrué.
- Vérifiez l'absence de lumière fluorescente à proximité.

Caractéristiques des disques	6
Types et caractéristiques des disques	7
Description face avant	8
Description face arrière	9
Télécommande	10
Choix de la connexion	12
Lecture des disques	14
Recherche et saut de chapitre ou de page	16
Utilisation de la fonction d'affichage	17
Lecture répétée	18
Programmation de la lecture dans un ordre choisi.....	19
Lecture S.FIT	20
Lecture Digest	21
Relecture au ralenti	22
Aperçu du contenu d'un disque	23
Sélection de la lanque d'écoute	24
Sélection de la lanque des sous-titres	25
Sélection de l'angle de prise de vue à l'écran	26
Utilisation des repères	27
Utilisation des fonctions avancées	28
Utilisation du menu de configuration	29
Configuration des options de langue	30
Configuration du contrôle parental.....	32
Configuration des options audio	33
Configuration des options d'affichage	34
Contrôle du téléviseur avec la télécommande	35
Problèmes et solutions	36
Spécifications	37
Garantie.....	38

Caractéristiques des disques

Excellente qualité sonore

Le système Dolby Digital mis au point par Dolby Laboratories vous garantit une reproduction sonore de haute qualité.

Écran

Le système Vidéo fait appel à la technologie de compression MPEG2. Vous pouvez choisir entre écran normal (4/3) et grand écran (16/9).

Ralenti variable

Vous pouvez visionner une séquence importante en faisant varier la vitesse du ralenti.

Lecture programmée

Vous pouvez programmer les plages dans l'ordre de votre choix.

Contrôle parental

Le contrôle parental permet aux utilisateurs de fixer le seuil au-delà duquel ils interdisent à leurs enfants de regarder des films de violence ou réservés aux adultes.

Fonctions avancées

Vous pouvez sélectionner la langue d'écoute et des sous-titres, ainsi que l'angle de vue que vous préférez pendant la lecture.

Répétition

Vous pouvez écouter une chanson ou visionner un film plusieurs fois par une simple pression sur la touche REPEAT.

NOTE

* Pour assurer une lecture correcte des disques gravés à partir de fichiers MP3 files, contrôlez que les fichiers aient bien été enregistrés à la vitesse de bit d'au moins 128kbps.

* S'il y a quelques lacunes (données vides) dans les disques multi-session, vous pourriez avoir des problèmes de lecture.

* Sur les disques enregistrés avec une vitesse variable de bit (VBR), par exemple de 32 à 320kbps, le son pourrait aller et venir.



PROTECTION CONTRE LA COPIE

- Nombreux sont les disques DVD protégés contre la copie. Ainsi vous ne pouvez connecter votre lecteur DVD que directement à la télévision et non au magnétoscope. Si vous le connectez à un magnétoscope, vous n'obtiendrez que des images déformées par le système de protection MACROVISION.
- Ce lecteur DVD intègre des technologies destinées à respecter la propriété intellectuelle dont les droits sont protégés par des brevets américains et des procédés de contrôle de la propriété de Macrovision Corporation et d'autres compagnies. L'utilisation de cette technologie doit être autorisée par Macrovision Corporation. Elle est limitée à l'usage domestique ou aux utilisations strictement définies par Macrovision Corporation. Les modifications techniques ou le démontage sont interdits.

Types et caractéristiques des disques

Ce lecteur DVD peut lire les disques des types suivants qui sont identifiables par leur logo.

Type de disque	Type d'enregistrement	Taille des disques	Durée maximale de lecture	Caratéristiques
DVD 	Audio + Vidéo	5"	Face unique 240 min. Double face 480 min.	<ul style="list-style-type: none"> • Grâce aux systèmes Dolby Digital, MPEG-2 et DTS, le DVD offre une excellente qualité audio et vidéo. • Les fonctions vidéo et audio peuvent être facilement sélectionnées sur le menu à l'écran.
		3 1/2"	Face unique 80 min. Double face 160 min.	
VIDEO-CD 	Audio + Vidéo	5"	74 min.	<ul style="list-style-type: none"> • Qualité vidéo identique au système VHS avec un son de la qualité d'un CD audio et une technologie de compression MPEG1.
		3 1/2"	28 min.	
AUDIO-CD 	Audio	5"	74 min.	<ul style="list-style-type: none"> • Les disques compacts étant enregistrés avec un signal numérique, la qualité sonore est irréprochable, avec moins de distorsion et sans risque d'usure ou de détérioration.
		3 1/2"	20 min.	

*Ce lecteur ne peut pas lire les disques de type CD-ROM, CD-I et DVD-ROM! (CD-G, uniquement le son sans graphique)

Notations sur le disque



NTSC



STEREO

DIGITAL SOUND



- Code régional de lecture
- Système de diffusion NTSC adopté aux Etats-Unis, au Canada, en Corée, au Japon, etc.
- Disque Dolby numérique
- Disque stéréo
- Disque audio numérique
- Disque DTS

Code régional de lecture

Le lecteur DVD et les disques sont codés différemment selon les parties du monde. Il faut donc le code correspondant à chaque région pour un bon fonctionnement du lecteur. Si vous tentez de lire un disque DVD avec un code incorrect, le lecteur ne fonctionnera pas et un message d'erreur apparaîtra. Les codes régionaux pour ce lecteur figurent sur la face arrière du lecteur.

Description - Face avant

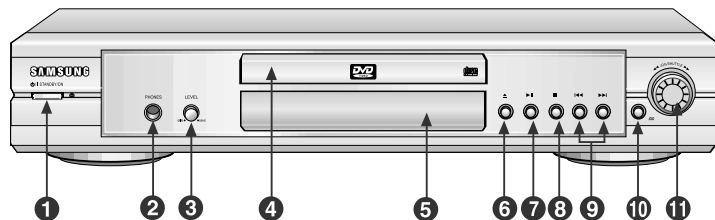

Contrôles en face avant

- 1** Voyant STANDBY/ON
 - Lorsque vous branchez l'appareil, le voyant s'allume. Si vous appuyez sur la touche POWER, il s'éteint.
- 2** Prise pour casque
 - Permet une écoute discrète.
- 3** Réglage du volume d'écoute du casque
 - Tournez pour ajuster le volume du son.
- 4** Tiroir à disque
 - Introduire le disque ici.
- 5** Afficheur
 - Il contient tous les indicateurs de fonctionnement.
- 6** Touche OPEN/CLOSE
 - Pour ouvrir ou fermer le tiroir à disque.
- 7** Touche PLAY/PAUSE
 - Pour démarrer ou arrêter temporairement la lecture du disque.
- 8** Touche STOP
 - Pour arrêter la lecture du disque.
- 9** Touche SKIP
 - Pour sauter ou rechercher une séquence ou un titre.
- 10** JOG
 - Utilisée pour accéder à certaines SHUTTLE : lorsque la touche JOG est appuyée, l'indicateur s'allume. (avance image/sélection pistes CD)
- 11** SHUTTLE
 - Utilisée pendant la lecture de DVD et de CD pour l'avancement rapide ou le retour en arrière rapide.

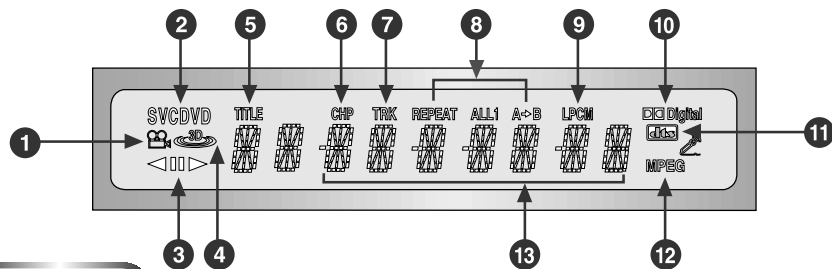

Afficheur

- 1** Indicateur d'angle. Vous pouvez sélectionner plusieurs angles d'une scène enregistrée par plusieurs caméras.
- 2** Indicateurs du type de disque
- 3** Indicateur de lecture/pause/inversement
- 4** Indicateur de son 3D
- 5** DVD : Numéro du titre
- 6** DVD : Numéro de chapitre
- 7** CD-Audio/Vidéo : Numéro de piste
- 8** Indicateur de répétition
- 9** Indicateur PCM linéaire
- 10** Indicateur dolby numérique
- 11** Indicateur DTS
- 12** Indicateur MPEG
- 13** Affiche différents messages concernant des opérations comme lecture, arrêt, chargement, au hasard, ...
 no DISC : Aucun disque chargé.
 OPEN : Le tiroir du disque est ouvert.
 LOAD : Le lecteur charge les informations

Description - Face arrière

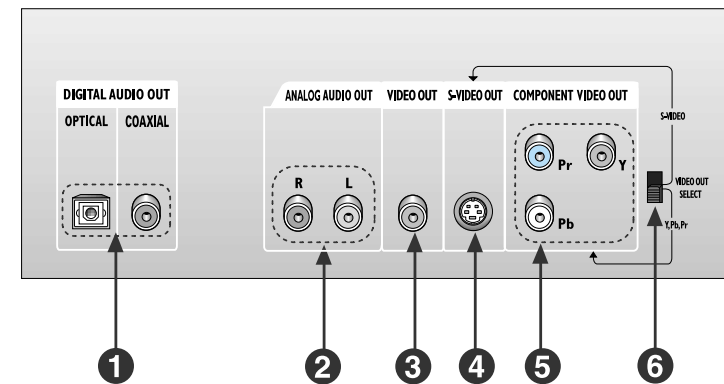

Face arrière

- 1** SORTIE DIGITAL AUDIO OUT
 - Connectez le lecteur à l'entrée audio numérique d'un amplificateur muni d'un décodeur Dolby numérique, MPEG-2 ou DTS à l'aide d'un cordon coaxial.
- 2** SORTIE AUDIO ANALOGIQUE
 - Branchez aux prises femelles audio de votre téléviseur, récepteur audio/vidéo ou magnétoscope.
- 3** SORTIE VIDEO OUT (signal vidéo)
 - Connectez le lecteur à l'entrée vidéo de votre téléviseur à l'aide d'un cordon coaxial.
- 4** SORTIE S-VIDEO OUT
 - Pour une meilleure qualité d'image, utilisez le câble S-vidéo en le connectant à l'entrée S-vidéo de votre téléviseur.
- 5** SORTIE COMPONENT VIDEO
 - Utilisez ces prises si vous possédez un téléviseur avec prises Élément vidéo Pr, Pb et Y. En plus de la prise S-Vidéo, les prises Élément vidéo offrent une meilleure qualité d'image. Y, Pb et Pr doivent être sélectionnés dans VIDEO OUT SELECT (Sélection de sortie vidéo).
- 6** COMMUTATEUR VIDEO OUT SELECT
 - Utilisez le commutateur pour sélectionner la sortie vidéo.
 - Si Y, Pb ou Pr sont sélectionnés, S-Vidéo risque de ne pas fonctionner.
 - Si S-Vidéo est sélectionné, Y, Pb ou Pr risquent de ne pas fonctionner.

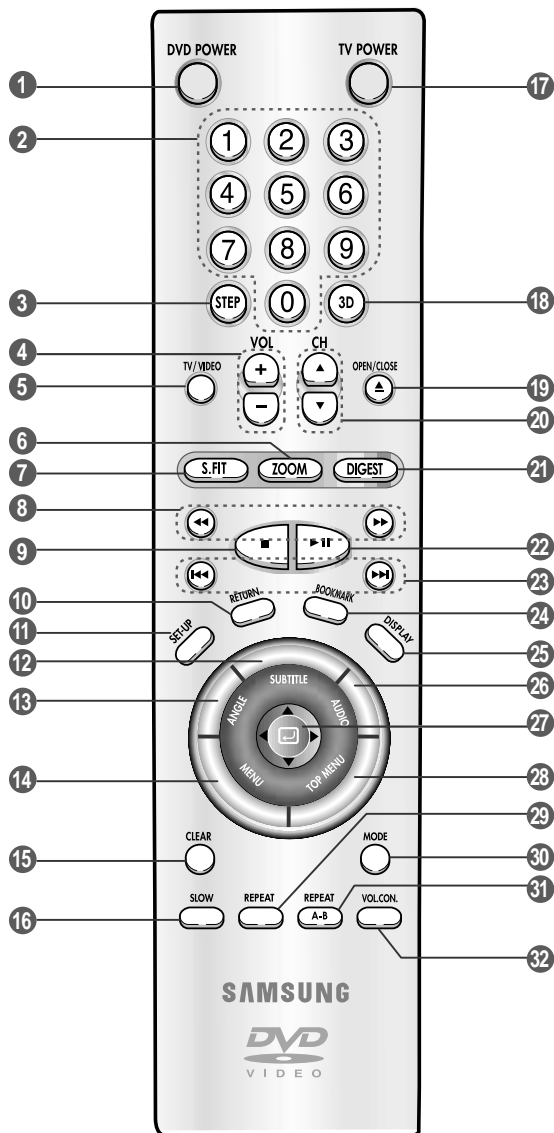

Touches de fonction DVD

- 1 Touche DVD POWER
- 2 Touches numériques
- 3 Touche STEP
 - Pour avancer la lecture image par image.
- 4 Touches VOLUME
- 5 Touche TV/VIDEO
- 6 Touche ZOOM
- 7 Touche S.FIT
- 8 Touches SEARCH
 - Permet une recherche avant ou arrière.
- 9 Touche STOP
- 10 Touche RETURN
 - Pour revenir au menu précédent.
- 11 Touche SETUP
 - Pour afficher le menu de configuration du lecteur DVD.
- 12 Touche SUBTITLE
- 13 Touche ANGLE
 - Permet de choisir divers angles de vue d'une scène.
- 14 Touche MENU
 - Affiche le menu disque.
- 15 Touche CLEAR
 - Pour supprimer le menu ou l'affichage à l'écran.
- 16 Touche SLOW
- 17 Touche TV POWER
- 18 Touche 3D
- 19 Touche OPEN/CLOSE
- 20 Touches CHANNEL
- 21 Touche DIGEST
- 22 Touche PLAY/PAUSE
 - Pour commencer/suspendre la lecture.
- 23 Touche SKIP
 - Pour sauter un titre, un chapitre ou une piste.
- 24 Touche BOOKMARK
- 25 Touche DISPLAY
 - Affiche le type de disque lu.
- 26 Touche AUDIO
 - Appuyez sur cette touche pour modifier les options audio.
- 27 Touche ENTER/DIRECTION (Touche UP/DOWN or LEFT/RIGHT)
 - Déplacez la tauche ENTER vers le haut/ bas ou vers la gauche/droite pour choisir des options à partir des menus.
- 28 Touche TOP MENU
 - Pour avoir accès direct à la présentation audio ou vidéo du disque.
- 29 Touche REPEAT
 - Pour répéter un titre ou tous les titres.
- 30 Touche MODE
 - Permet de programmer une commande spécifique.
- 31 Touche A-B REPEAT
 - Pour délimiter entre A et B une partie d'un titre à répéter.
- 32 Touche VOL. CON.
 - Pour régler le volume de sortie du lecteur.

Choix de la connexion

Cette page présente quelques exemples de connexions généralement utilisées pour raccorder le lecteur DVD au téléviseur ou à d'autres appareils.

Avant de connecter le lecteur DVD

- Avant de connecter ou de déconnecter les câbles, assurez-vous que le lecteur DVD, le téléviseur et les autres appareils sont bien débranchés de la prise secteur.
- Pour obtenir des informations supplémentaires relatives aux éléments ajoutés, reportez-vous aux modes d'emploi de ces éléments.

Connexion à un système audio

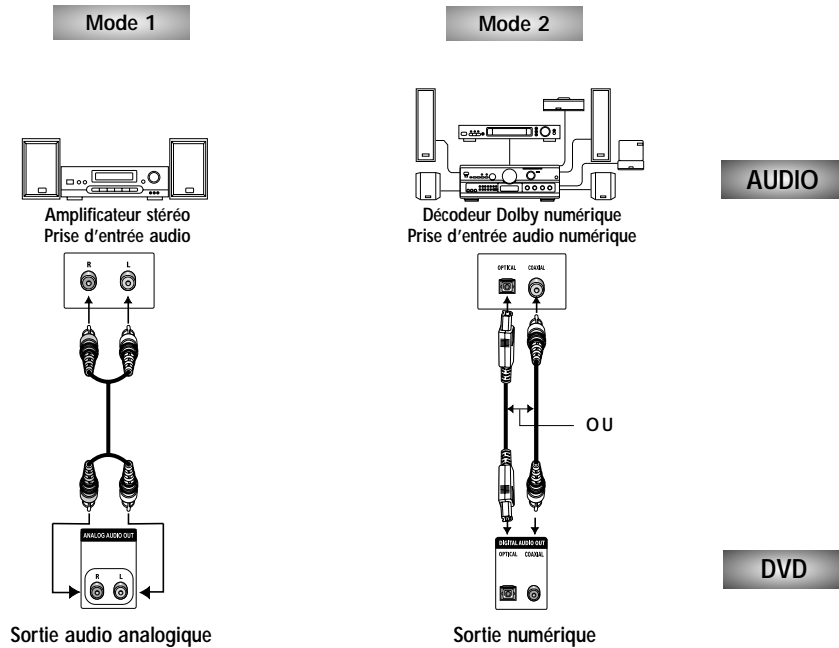

Choix de la connexion

Connexions au téléviseur (vidéo)

TV (modèle courant, grand écran, projecteur vidéo ou RVB, etc.)

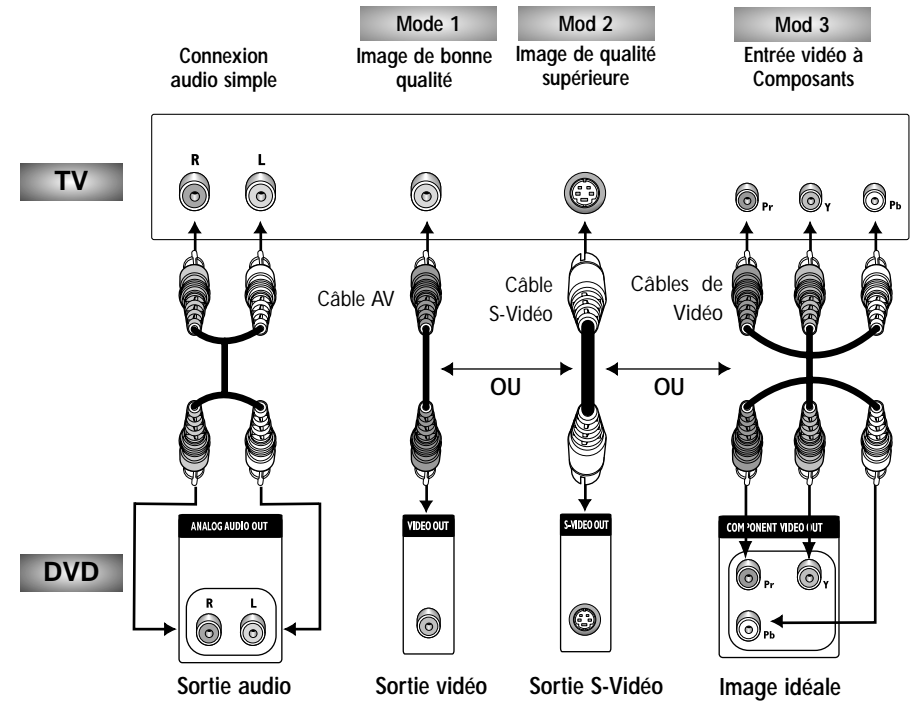

- **Mode 1** Lecteur DVD + TV avec entrée Vidéo
- **Mode 2** Lecteur DVD + TV avec entrée S-Vidéo (Si S-Vidéo est sélectionné en VIDEO OUT SELECT)
- **Mode 3** Lecteur DVD + TV avec prises Component Vidéo (Si Y, Pb ou Pr est sélectionné à l'aide de VIDEO OUT SELECT)

NOTE

- Si Y, Pb ou Pr sont sélectionnés, S-Vidéo risque de ne pas fonctionner.
- Si S-Vidéo est sélectionné, Y, Pb ou Pr risquent de ne pas fonctionner.

Avant la lecture

- Mettez en marche le téléviseur, appuyez sur la touche TV/VIDEO et choisissez le mode VIDEO.
- Choisissez un système audio parmi AUX, CD ou DVD.

Dès que vous appuyez sur la touche DVD POWER, après branchement du lecteur, l'écran suivant apparaît :



Pour choisir une langue, appuyez sur une touche numérique. (Cet écran apparaît uniquement lors de la première mise en marche du lecteur.)

Lecture

- 1 Appuyez sur la touche OPEN/CLOSE.
Le voyant STANDBY s'éteint et le tiroir à disque s'ouvre.
- 2 Placez le disque avec soin dans le tiroir, étiquette de présentation du disque vers le haut.
- 3 Appuyez sur la touche PLAY/PAUSE ou OPEN/CLOSE pour fermer le tiroir à disque.
- 4 Arrêt de la lecture.
Appuyez sur la touche STOP pendant la lecture.
- 5 Retrait du disque.
Appuyez sur OPEN/CLOSE.
- 6 Interruption de la lecture.
Appuyez sur la touche PLAY/PAUSE ou STEP.
- L'image devient fixe et il n'y a plus de son.
- Pour redémarrer, appuyez de nouveau sur PLAY/PAUSE.

7 Lecture pas à pas. (Sauf CD)

Appuyez sur la touche STEP de la télécommande ou bien tournez la molette multi-fonctions sur la face avant du lecteur pendant la lecture.

- A chaque pression sur la touche, une image vient remplacer la précédente.
- En mode STEP, le son est coupé.
- Appuyez sur PLAY/PAUSE pour retourner au mode normal. (Le mode pas à pas n'est possible qu'en lecture avant.)

8 Lecture au ralenti. (Sauf CD)

En mode PAUSE ou STEP (Pause ou Pas), appuyez sur la touche de la télécommande FWD SEARCH ou REV SEARCH (Recherche avancée).

- En appuyant sur FWD SEARCH ou REV SEARCH, vous pouvez sélectionner la lecture au ralenti pour une vitesse normale de 1/8, 1/4 ou 1/2.
- En mode ralenti, le son est coupé.
- Appuyez sur PLAY/PAUSE pour revenir au mode normal.
- Lors de lecture d'un VCD, la lecture précise inverse ne fonctionnera pas.

Fonction mémoire

Lorsque vous arrêtez la lecture, l'appareil mémorise l'endroit où vous l'avez arrêtée. Si vous appuyez sur PLAY pour recommencer, il reprendra la lecture là où vous l'avez quittée. (Sauf si vous retirez le disque, si vous appuyez 2 fois sur le bouton STOP ou si le lecteur est débranché.)

NOTE

- Si vous laissez le lecteur en pause, l'appareil se met en position arrêt après 5 minutes.
- Si le lecteur n'est pas utilisé pendant plus d'une minute, l'économiseur d'écran apparaît et l'écran de télévision s'ouvre et se ferme en fondu de façon continue. Appuyez sur PLAY (Lecture) pour poursuivre la lecture.
- Le symbole  indique une pression sur une touche invalide.

Recherche et saut de chapitre ou de plage

Vous pouvez rechercher rapidement un chapitre ou une plage que vous appréciez pendant la lecture.

Recherche par chapitre ou plage

1 Pendant la lecture, appuyez sur les touche de la télécommande FWD ou REV SEARCH.

- Pour un DVD, appuyez sur REVERSE ou FORWARD SEARCH de la télécommande et ensuite sur la même touche pour une recherche plus rapide (2X/ 4X/ 8X/16X/ 32X/ 128X).
- Pour un VCD ou un CD, appuyez sur REVERSE ou FORWARD SEARCH de la télécommande et ensuite sur la même touche pour une recherche plus rapide (2X/4X/ 8X).
- Pour retrouver la vitesse normale, appuyez sur PLAY/PAUSE.

Saut des plages

2 Appuyez sur les touches NEXT SKIP ou BACK SKIP pendant la lecture.

- Si vous appuyez sur NEXT SKIP pendant la lecture d'un DVD, vous passerez au chapitre suivant. Si vous appuyez sur BACK SKIP, vous retournerez au début du chapitre. En appuyant de nouveau sur la touche, vous passerez au début du chapitre précédent.
- Lors de la lecture d'un VCD version 2.0 (mode MENU OFF), d'un VCD version 1.1 ou d'un CD, si vous appuyez sur NEXT SKIP, vous passerez à la plage suivante. Si vous appuyez sur BACK SKIP, vous retournerez au début de la plage. Une nouvelle pression vous permettra d'avoir le début de la plage précédente.
- Lors de la lecture d'une plage d'un VCD dépassant 15 minutes, si vous appuyez sur NEXT SKIP, la lecture avance de 5 minutes et si vous appuyez sur BACK SKIP, elle recule de 5 minutes.
- Lors de la lecture d'un VCD version 2.0 (mode MENU ou fonction Aperçu de plages), si vous appuyez sur NEXT SKIP, vous passerez au menu suivant ou à la configuration Aperçu de plages suivante. Si vous appuyez sur BACK SKIP, vous passerez au menu précédent ou à la configuration Aperçu de plages précédente (voir p. 23).

NOTE

DVD	2X, 4X, 8X, 16X, 32X, 128X
VCD	4X, 8X
CD	2X, 4X, 8X

- En lecture 2X, le son peut être coupé ou non en fonction du disque.

Utilisation de la fonction d'affichage

Lecture d'un DVD

1 Appuyez sur DISPLAY pendant la lecture.

- Le titre, le numéro du chapitre et la durée écoulée s'affichent à l'écran.
- Servez-vous de la touche de direction LEFT/RIGHT pour sélectionner un titre ou un numéro de chapitre. Utilisez ensuite la touche de direction UP/DOWN ou les touches numériques pour présélectionner un autre titre ou un autre numéro de chapitre. Pour valider, appuyez sur la touche ENTER.
- Si vous voulez choisir le point de départ de votre lecture, utilisez la touche de direction LEFT/RIGHT, pour sélectionner l'option COMPTEUR. Ensuite, entrez le point de départ avec les touches numériques et appuyez enfin sur la touche ENTER.



2 Appuyez sur la touche DISPLAY deux fois.

- Les informations sur le mode audio, le sous-titre et le volume général s'affichent à l'écran.
- Pour faire disparaître les informations, appuyez de nouveau sur la touche DISPLAY.

Lecture d'un CD/VCD

1 Appuyez sur DISPLAY pendant la lecture.

- Le numéro de la piste, la durée écoulée et le volume général apparaissent sur l'écran.
- Utilisez la touche de direction LEFT/RIGHT pour choisir une piste. Appuyez ensuite sur la touche de direction UP/DOWN ou les touches numériques pour sélectionner un autre numéro de piste et sur la touche ENTER pour valider.
- Pour entrer le point de départ de la lecture, sélectionnez l'option COMPTEUR avec la touche de direction LEFT/RIGHT. Utilisez les touches numériques pour afficher le temps et appuyez sur ENTER pour valider.
- Pour faire disparaître les informations, appuyez de nouveau sur la touche DISPLAY.



NOTE

Qu'est-ce qu'un chapitre ?

Chaque titre d'un DVD peut être divisé en plusieurs chapitres (comme les plages pour un CD audio).

Qu'est-ce qu'un titre ?

Un DVD peut contenir plusieurs titres : si un disque contient par exemple 4 films différents, chaque film est considéré comme un titre.

Lecture répétée

Répéter une plage, un chapitre, un titre du segment choisi (A-B) ou l'ensemble du disque (VCD/CD uniquement).

Lecture en DVD

- 1 Pressez la touche REPEAT. Le menu répétition apparaît à l'écran.
- 2 Choisissez entre Chapitre, Titre ou A-B en utilisant la touche LEFT/RIGHT.
 - Répétition A-B
 - Pressez la touche REPEAT. Choisissez A-B à l'écran avec la touche LEFT/RIGHT ou appuyez sur la touche A-B de la télécommande.
 - Appuyez sur la touche ENTER à la position (A) où vous voulez faire démarrer la lecture répétée. L'indicateur B s'allume automatiquement.
 - Pressez la touche ENTER à la position (B) où vous voulez faire arrêter la lecture répétée.
- 3 Appuyez sur la touche ENTER.
- 4 Pour revenir en mode lecture normale, pressez de nouveau sur la touche REPEAT. Appuyez ensuite sur la touche LEFT/RIGHT pour choisir Arrêt et puis pressez sur la touche ENTER.

DVD



VCD/CD



NOTE

- La répétition d'un DVD se fait par chapitre ou par titre tandis que celle d'un CD ou d'un VCD se fait par disque ou par plage.
- La lecture répétée peut ne pas s'appliquer sur certains disques.
- Si le titre ou la piste sont terminés avant de signaler la fin (B), la fin du titre ou de la piste devient automatiquement B.
- Avec un VCD 2.0 (mode MENU ON), cette fonction n'est pas disponible.

Programmation de la lecture dans un ordre choisi

Programmation de la lecture

- 1 Pressez la touche MODE.
- 2 Utilisez la touche LEFT/RIGHT pour choisir PROGRAM. Appuyez sur la touche ENTER.
- 3 Utilisez la touche LEFT/RIGHT pour sélectionner le premier chapitre (ou plage) qui sera ajouté au programme. Appuyez sur la touche ENTER. Les numéros choisis s'affichent dans l'ordre programmé.
- 4 Pressez la touche PLAY/PAUSE. La lecture du disque se réalisera dans l'ordre programmé.

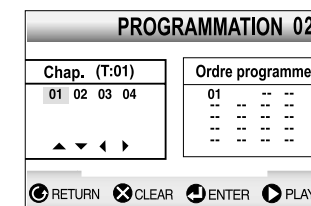
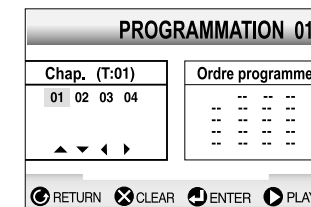

Pour démarrer la lecture aléatoire

- 1 Appuyez sur la touche MODE alors que la lecture est arrêtée.
- 2 Utilisez la touche de direction LEFT/RIGHT pour choisir ALÉATOIRE et appuyez sur la touche ENTER.

- La lecture du disque commence dans un ordre aléatoire.

NOTE

- Avec certains disques, les fonctions "Programmation de la lecture" et "Lecture Aléatoire" peuvent ne pas fonctionner.
- Avec un VCD 2.0 (mode MENU ON), cette fonction n'est pas disponible.
- Appuyez sur la touche CLEAR pour reprendre la lecture normale.



Réglage d'écran

1 Appuyez sur la touche de la télécommande S.FIT.

- Permet d'éliminer la partie noire en haut et en bas de l'écran pour passer le film sur toute la surface de l'écran (16:9).
- L'option Screen Fit (Réglage d'écran) ne fonctionne pas en mode Zoom (les barres noires restent affichées sur l'écran). Cependant, le mode Zoom fonctionne quand l'option Screen Fit est activée.

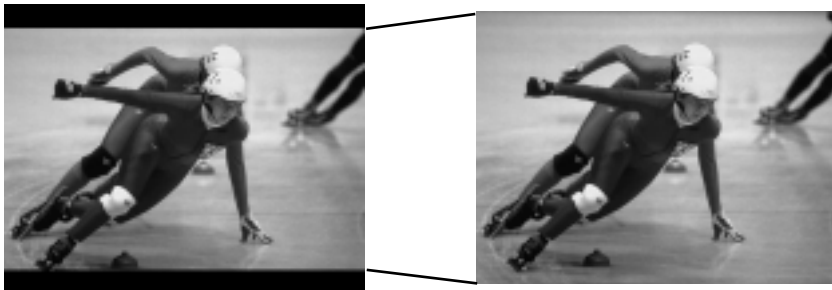

NOTE

- Des rapports d'aspect divers sont disponibles uniquement avec les disques format multiple.
- Cette option ne fonctionne pas avec un DVD ayant été enregistré avec un système d'angle de prise de vue multiple.
- Sur certains DVD, les barres noires ne peuvent être éliminées en raison du rapport d'aspect.

Lecture Digest

1 Pendant la lecture, appuyez sur DIGEST.(Chapitre)

- 9 images s'affichent sur l'écran de télévision représentant chaque chapitre.
- L'affichage d'une image permet la lecture des trois premières secondes du chapitre.

2 Appuyez sur le bouton UP/DOWN/LEFT/RIGHT pour sélectionner l'image choisie, puis appuyez sur ENTER.

- 9 chapitres peuvent être affichés en même temps sur l'écran. Pour voir les 9 chapitres suivants, appuyez sur 'skip'

APERCU DES INDEX

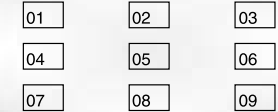

Touche skip

APERCU DES INDEX

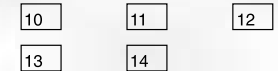

NOTE

- La lecture du DVD peut commencer à partir du chapitre désiré directement après avoir déplacé le curseur.
- Selon le disque, l'option 'DIGEST' peut ne pas fonctionner.

Relecture au ralenti

Cette option permet de revoir les scènes contenant du sport, de la danse, de la musique, etc. de façon à pouvoir les visualiser plus précisément.

Pendant la lecture d'un DVD

- 1 Appuyez sur PLAY/PAUSE (Lecture/Pause).
- 2 Appuyez sur F/SEARCH (Recherche avancée) pour choisir la vitesse de lecture entre 1/8X 1/4X et 1/2X de la vitesse normale.
- 3 Appuyez sur REPEAT (A-B) (Répéter) pour sélectionner le point de départ de la fonction. (A)
- 4 Appuyez sur REPEAT (A-B) (Répéter) pour sélectionner le point final de la fonction. (B)

NOTE

- La lecture du disque se fera uniquement de façon continue de A à B à la vitesse choisie.
- Pour annuler la fonction, appuyez de nouveau sur CLEAR (Annuler) ou REPEAT (A-B).

Aperçu du contenu d'un disque

Vue de piste (VCD)

Affiche la première image de chaque piste, ainsi que le numéro.

- 1 Appuyez sur TOP MENU pendant la lecture.
- 2 Appuyez sur UP/DOWN pour sélectionner Aperçu des Plages. Appuyez sur ENTER.
- 3 Sélectionnez l'aperçu que vous voulez à l'aide de la touche de direction UP/DOWN ou LEFT/RIGHT.
- 4 Appuyez sur ENTER.

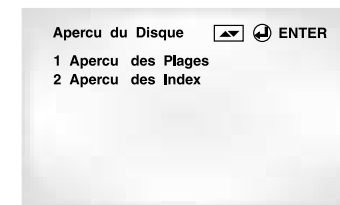

exemple

Aperçu des index (VCD)

Affiche dans le même format, les 9 images de la piste en cours de lecture.

- 1 Appuyez sur TOP MENU pendant la lecture.
- 2 Appuyez sur la touche de direction UP/DOWN pour choisir l'option Aperçu des Index puis sur ENTER.
- 3 Choisissez l'aperçu que vous désirez à l'aide de la touche de direction UP/DOWN ou LEFT/RIGHT.
- 4 Appuyez sur ENTER.

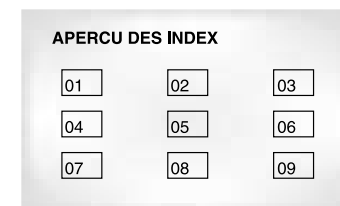

exemple

NOTE

- Pour afficher l'aperçu avec un VCD, appuyez sur la touche TOP MENU lorsque la lecture est à l'arrêt.
- Si vous appuyez sur TOP MENU pendant la lecture d'un DVD: le menu des titres du disque s'affiche. Pour que le menu soit opérationnel, un disque doit contenir au moins deux titres.
- Si vous appuyez sur TOP MENU pendant la lecture d'un CD: le balayage des introductions débute. Cette fonction vous permet d'écouter le début de chaque plage musicale pendant 10 secondes.

Sélection de la langue d'écoute

Vous pouvez sélectionner rapidement et facilement la langue de votre choix avec la touche AUDIO.

Utilisation de la touche AUDIO

- 1 Appuyez sur AUDIO pendant la lecture.
- 2 Utilisez la touche de direction UP/DOWN pour sélectionner la langue désirée du DVD.
- Les langues d'écoute sont inscrites en abrégé.
- 3 Utilisez la touche de direction UP/DOWN pour sélectionner Stereo, Droite ou Gauche. (VCD/CD)

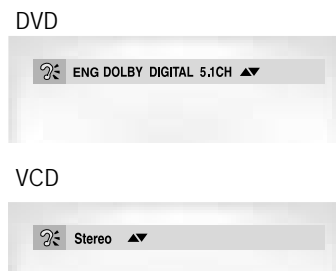

NOTE

- L'utilisation de cette fonction dépend de la langue enregistrée sur le disque et n'est pas disponible sur tous les lecteurs DVD.
- Un disque DVD peut proposer jusqu'à 8 langues d'écoute.
- **Comment configurer une même langue d'écoute chaque fois que vous démarrez le lecteur DVD ;** Voir la rubrique "Configuration des options de langue" à la page 31.

Sélection de la langue des sous-titres

Vous pouvez sélectionner rapidement et facilement un sous-titrage avec la touche SUBTITLE.

Utilisation de la touche SUBTITLE

- 1 Appuyez sur la touche SUBTITLE.
- 2 Utilisez la touche de direction UP/DOWN pour choisir la langue.
- 3 Utilisez la touche de direction LEFT/RIGHT pour décider de la présence des sous-titres.
- Par défaut, les sous-titres ne sont pas affichés à l'écran.
- Les langues des sous-titres sont indiquées en abrégé.

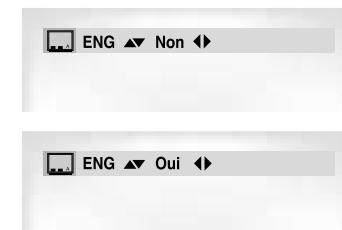

NOTE

- La possibilité d'utiliser cette fonction dépend de la langue enregistrée sur le disque.
- Un disque DVD peut proposer jusqu'à 32 langues.
- **Comment configurer une même langue de sous-titres à chaque utilisation du lecteur DVD ?** Voir la rubrique "Configuration des options de langue" à la page 31.

Sélection de l'angle de prise de vue à l'écran

Certains DVD permettent de voir une séquence sous plusieurs angles de vue.

Modification de l'angle de vision

Vérifiez que le symbole "ANGLE ()" est affiché.

- 1 Lorsque le symbole "ANGLE" apparaît, appuyez sur la touche ANGLE.
- 2 Utilisez la touche de direction UP/DOWN pour sélectionner l'angle de vision.
- 3 Pour faire disparaître l'affichage, pressez de nouveau la touche ANGLE.



exemple

Fonction de contrôle principal de volume

- 1 Appuyez sur VOL.CON. Utilisez UP/DOWN pour sélectionner le volume correct.

- La fonction Contrôle principal de volume permet de régler le volume de sortie du lecteur, de manière à ce que le niveau de sortie corresponde aux autres équipements du système.
- Le contrôle de volume fonctionne uniquement avec les prises de sortie audio analogique.
- Il existe 64 niveaux. Chaque passage à un niveau inférieur, réduit le volume de 0,5 dB.

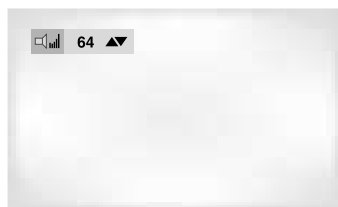

exemple

NOTE

- Le volume original est réinitialisé pour chaque disque que vous jouez. Quand un disque est joué, le volume original retourne à la position de défaut (64).

Utilisation des repères

Cette fonction vous permet de sélectionner certaines séquences d'un DVD ou d'un VCD (mode MENU OFF) et de les retrouver ainsi rapidement ultérieurement.

Repérage d'une séquence (DVD/VCD)

- 1 Pendant la lecture, appuyez sur la touche BOOKMARK. Les icônes Signet s'affichent.
- 2 Utilisez la touche de direction LEFT/RIGHT pour accéder au symbole(-) du repère que vous voulez.
- 3 Lorsque vous avez trouvé la séquence que vous voulez repérer, appuyez sur la touche ENTER. Le symbole se transforme en numéro (1, 2 ou 3).
- 4 Appuyez sur BOOKMARK pour effacer le menu.

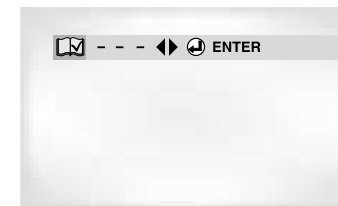

Rappel d'une séquence marquée

- 1 Pendant la lecture, appuyez sur la touche BOOKMARK.
- 2 Utilisez la touche de direction LEFT/RIGHT pour sélectionner le numéro du repère auquel vous voulez accéder.
- 3 Appuyez sur PLAY/PAUSE pour passer à la séquence marquée.



Suppression d'un repère

- 1 Pendant la lecture, appuyez sur la touche BOOKMARK.
- 2 Utilisez la touche de direction LEFT/RIGHT pour sélectionner le numéro du repère que vous voulez supprimer.
- 3 Appuyez sur CLEAR pour supprimer le numéro du repère. Appuyez sur BOOKMARK pour effacer le menu.

NOTE

- Vous pouvez marquer jusqu'à trois séquences en même temps.
- Avec un VCD 2.0, cette fonction n'est pas disponible.
- Avec certains disques, cette fonction peut ne pas être disponible.

Utilisation des fonctions avancées

Zoom sur une partie de l'image (DVD/VCD)

- 1 Pendant la lecture ou en mode pause, appuyez sur la touche ZOOM. Une fenêtre apparaît sur l'image.
- 2 Utilisez la touche de direction UP/DOWN ou LEFT/RIGHT pour sélectionner la partie de l'image à agrandir.
- 3 Appuyez sur ENTER.
 - Pendant la lecture d'un DVD, zoomez à 2X/4X/2X par une simple pression sur la touche ENTER.
 - Pendant la lecture d'un VCD, vous pouvez zoomer uniquement à 2X.

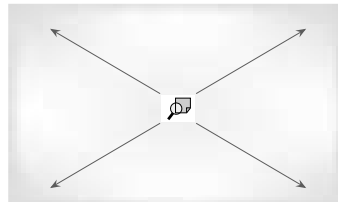

Utilisation de la fonction son 3D

L'effet sonore simulé (SPATIALIZER N-2-2) dépend du disque. Cette fonction est valable si vous raccordez votre lecteur à un système audio stéréo par la sortie analogique. (La fonction son 3D n'est pas compatible avec les disques enregistrés avec LPCM ou DTS. Si l'option Dolby Digital Out ou MPEG-2 Digital Out est réglée sur Bitstream dans le menu de configuration, le son 3D n'est pas disponible.)

- 1 Pendant la lecture, appuyez sur 3D SOUND. Le menu SON 3D s'affiche à l'écran. Assurez-vous que la sortie audio est réglée sur PCM.
- 2 Appuyez sur la touche de direction UP/DOWN pour activer ou non la fonction SON 3D.



NOTE

- La fonction son 3D ne s'applique que pour les disques enregistrés en Dolby Surround ou Dolby Digital. Cependant tous les disques de ce type ne contiennent pas le signal des canaux arrière.
- Avec certains disques, les fonctions de zoom et de son 3D peuvent ne pas être disponibles.

Utilisation du menu de configuration

Ce menu vous permet de personnaliser votre lecteur DVD. Grâce à lui, vous pouvez choisir une langue parmi les différentes proposées, mettre au point le contrôle parental et même ajuster le lecteur au format d'écran de votre téléviseur.

- 1 Avec l'unité en mode Stop (Arrêt), appuyez sur la touche de la télécommande SETUP (Installer).

- 1 **Menu du Lecteur** : Choix de la langue dans laquelle vous désirez que soient affichées les consignes à l'écran. Utilisez ce sous-menu pour sélectionner la langue d'affichage du menu.
- 2 **Menu du Disque** : Sélection de la langue dans laquelle sont affichées les options du disque. Utilisez ce sous-menu pour choisir la langue que vous désirez.
- 3 **Audio** : Choix de la langue d'écoute. Utilisez ce sous-menu pour choisir la langue d'écoute.
- 4 **Sous-Titre** : Choix de la langue des sous-titres. Utilisez ce sous-menu pour choisir la langue des sous-titres parmi celles affichées.
- 5 **Cont. Parental** : Configuration du contrôle parental. Cette fonction permet aux utilisateurs de définir le seuil au-delà duquel ils désirent interdire à leurs enfants de regarder certains films comprenant des scènes de violence ou réservées aux adultes, etc.
- 6 **Options Audio** : Configuration des caractéristiques audio. Pour définir les caractéristiques audio comme par exemple celles liées aux enceintes.
- 7 **Options D'affichage** : Mise au point des caractéristiques d'affichage. Utilisez ce sous-menu pour choisir le format de l'écran que vous utilisez et d'autres caractéristiques d'affichage.

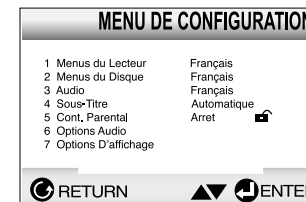

- 2 Utilisez la touche de direction UP/DOWN pour sélectionner le sous-menu.
- 3 Appuyez sur la touche ENTER pour accéder aux fonctions plus détaillées du sous-menu.

Pour faire disparaître l'écran de configuration, appuyez de nouveau sur la touche SETUP.

NOTE

Certaines sélections que vous opérez dans le menu de configuration peuvent ne pas fonctionner avec certains disques.

Configuration des options de langue

Dans le menu principal du lecteur DVD, après avoir validé vos choix de langue d'écoute et de sous-titres, ce choix de langue est automatiquement choisi chaque fois que vous regardez un film.

Choix de la langue du menu du lecteur

- 1 Avec l'unité en mode Stop (Arrêt), appuyez sur la touche de la télécommande SETUP (Installer).
- 2 Utilisez la touche de direction UP/DOWN pour sélectionner le sous-menu Menus du Lecteur.
- 3 Appuyez sur la touche ENTER.
- 4 Utilisez la touche de direction UP/DOWN pour choisir l'option Français.
- 5 Appuyez sur la touche ENTER pour valider.

- Une fois "Français" choisi, vous retournez à l'écran MENU DE CONFIGURATION.
- Pour faire disparaître le menu de configuration, appuyez sur la touche RETURN.

e.g Configuration en Français.



Choix de la langue du menu du disque

Cette fonction vous permet de changer la langue uniquement pour le texte qui s'affiche sur l'écran du menu du disque.

- 1 Avec l'unité en mode Stop (Arrêt), appuyez sur la touche de la télécommande SETUP (Installer).
- 2 Utilisez la touche de direction UP/DOWN pour choisir Menus du Disque.
- 3 Appuyez sur la touche ENTER.
- 4 Utilisez la touche de direction UP/DOWN pour choisir l'option Français.
- 5 Appuyez sur la touche ENTER.

- Choisissez "Autre" si la langue que vous désirez n'est pas sur la liste.

- Une fois "Français" choisi, vous retournez au MENU DE CONFIGURATION.

e.g Configuration en français.



Configuration des options de langue

Choix de la langue de la bande sonore

- 1 Avec l'unité en mode Stop (Arrêt), appuyez sur la touche de la télécommande SETUP (Installer).
- 2 Utilisez la touche de direction UP/DOWN pour choisir Audio.
- 3 Appuyez sur la touche ENTER.
- 4 Utilisez la touche de direction UP/DOWN pour choisir l'option Français.
 - Choisissez "Originale" si vous voulez que la bande son soit dans la langue originale.
 - Choisissez "Autre" si la langue que vous désirez n'est pas sur la liste.
- 5 Appuyez sur la touche ENTER.
 - Une fois "Français" choisi, vous retournez au MENU DE CONFIGURATION.



Choix de la langue des sous-titres

- 1 Avec l'unité en mode Stop (Arrêt), appuyez sur la touche de la télécommande SETUP (Installer).
- 2 Utilisez la touche de direction UP/DOWN pour choisir Sous-Titre.
- 3 Appuyez sur la touche ENTER.
- 4 Utilisez la touche de direction UP/DOWN pour choisir l'option Français.
 - Choisissez "Automatique" si vous voulez que la langue de sous-titrage soit la même que celle choisie pour la bande sonore (AUDIO).
 - Choisissez "Autre" si la langue que vous voulez n'est pas sur la liste. Sur certains disques, la langue que vous choisissez peut ne pas exister. Dans ce cas, les sous-titres apparaîtront dans l'une des langues prioritaires.
- 5 Appuyez sur la touche ENTER.
 - Une fois "Français" choisi, vous retournez au MENU DE CONFIGURATION.



NOTE

- Si la langue que vous choisissez n'est pas enregistrée sur le disque, la langue originale sera choisie par défaut.
- Comment faire disparaître le menu de configuration ou retourner à l'écran du menu pendant la configuration; Appuyez sur la touche RETURN.

Configuration du contrôle parental

Le contrôle parental fonctionne avec certains DVD sur lesquels le niveau de contrôle est enregistré. Cela vous permet de contrôler les DVD que votre famille regarde. Huit niveaux différents sont disponibles.

1 Sans laisser aucun disque dans le lecteur, pressez la touche SETUP. Le menu "Menu de configuration" apparaît à l'écran.

2 Utilisez la touche UP/DOWN pour choisir Parental. Appuyez ensuite sur ENTER. L'affichage "Con. Parental" s'affiche à l'écran.

3 Choisissez "Oui" avec la touche LEFT/RIGHT si vous voulez vous servir d'un code secret. Le menu "Fixer le Code" apparaît à l'écran.

4 Composez un code secret. Le menu "Confirmer le Code Secret" s'affiche à l'écran pour la confirmation du code. Composez de nouveau le même code. Le menu "Contrôle Parental" figure à l'écran.

5 Sur le Niveau de Contrôle ;

La fonction "Niveau de Contrôle" n'est disponible que quand vous choisissez oui au menu "Utiliser le Code". Pour débloquer le lecteur, utilisez la touche LEFT/RIGHT pour choisir "Non".

- Utilisez la touche UP/DOWN pour changer le niveau et pressez la touche ENTER.

- Pour changer le niveau de contrôle, utilisez la touche LEFT/RIGHT pour choisir "Non" au menu "Utiliser le Code".

6 Sur le Changement du code secret ;

- Utilisez la touche UP/DOWN pour choisir le menu "Modif. Code Secret". Le menu "Modif. Code Secret" s'affiche à l'écran.

- Composez votre nouveau code secret. Composez-le encore une fois.

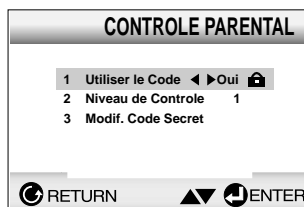
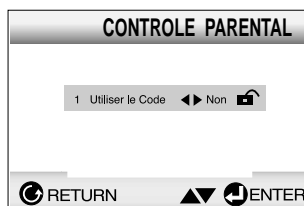

e.g Configuration du niveau 6



NOTE

- Comment faire disparaître SETUP MENU (Menu installation) ou retourner à l'écran menu pendant l'installation ; Appuyez sur RETURN (Retour).
- Si vous avez oublié votre mot de passe, reportez-vous à la rubrique Mot de passe oublié dans le Guide de dépannage.

Configuration des options audio

1 Sans laisser aucun disque dans le lecteur, pressez la touche SETUP.

2 Utilisez la touche de direction UP/DOWN pour choisir Options Audio. Appuyez ensuite sur ENTER.

3 Utilisez la touche de direction UP/DOWN pour choisir l'option voulue. Utilisez la touche de direction LEFT/RIGHT pour choisir le format audio selon le disque.

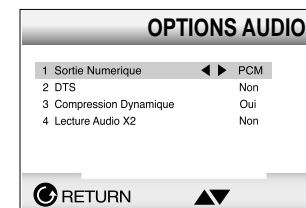

1 Sortie Numerique

1. PCM : Conversion Dolby Digital en PCM (2 canaux) fréquence 48 KHz pour utiliser la sortie numerique analogique en stéréo.
2. Bitstream : Mode Dolby Digital Bitstream (5.1 canaux) pour utiliser la sortie numérique.

NOTE : Assurez-vous que la sélection Sortie numérique est correcte, sinon aucun son ne sera audible.

2 DTS

1. Oui : Sortie DTS Bitstream. Uniquement par sortie numérique. Activez ce mode lors de la connexion à un décodeur compatible DTS.
2. Non : Ne produit pas de signal numérique.

3 Compression Dynamique

1. Oui : Réduit la dynamique sonore.
2. Non : Conserve la dynamique standard.

4 Lecture Audio 2X

1. Oui : Activation du son.
 2. Non : Son coupé.
- Avec des disques LPCM, DTS ou MPEG-2 Audio, aucun son n'est délivré en mode lecture audio 2X.

NOTE

- Comment faire disparaître SETUP MENU (Menu installation) ou retourner à l'écran Menu pendant l'installation ; Appuyez sur RETURN (Retour).
- Certaines des options audio de ce produit sont fabriquées sous licence de marque Desper Products, Inc. Spatializer® et les dispositifs entourés sont des marques déposées par Desper Products, Inc.
- Fabriqué sous licence de Dolby Laboratories. "Dolby" et le symbole double D sont des marques déposées de Dolby Laboratories. Documents confidentiels non publiés. ©1992-1997 Dolby Laboratories Inc. Tout droits réservés.
- "DTS" et "DTS Digital Out" sont des marques déposées de Digital Theater Systems, Inc.

Configuration des options d'affichage

- 1 Avec l'unité en mode Stop (Arrêt), appuyez sur la touche de la télécommande SETUP (Installer).
- 2 Avec la touche de direction UP/DOWN choisissez Options D'affichage. Appuyez ensuite sur la touche ENTER pour valider.
- 3 Avec la touche de direction UP/DOWN, choisissez l'option que vous désirez. Appuyez sur la touche de direction LEFT/RIGHT pour sélectionner la ligne.

OPTIONS D' AFFICHAGE		
1	Format Ecran	Large
2	Mode arrêt sur Image	Auto
3	Messages Ecran	Oui
4	Luminosité Afficheur	Auto
5	Niveau des Noirs	Non

1 Format Ecran

Selon le type de télévision, vous pouvez régler votre écran (réglage d'aspect).

1. 4:3 Letter Box :

Sélectionnez cette option lorsque vous voulez visionner le DVD en mode 16/9 alors que vous avez un téléviseur 4/3. Des barres noires apparaîtront en haut et en bas de l'écran.

2. 4:3 Pan-Scan :

Lorsque l'écran de votre téléviseur est de format classique, sélectionnez cette option. Si vous voulez regarder la partie centrale de l'écran 16/9, les parties droite et gauche de l'image seront recadrées.

3. 16:9 Large :

Le téléviseur au format 16/9 assure une répartition optimale sur l'écran.

2 Mode arrêt sur image

Ces options permettent de stabiliser l'image en mode Vue fixe et d'afficher nettement les textes courts.

1. Trame: Sélectionnez cette option lorsque les images tremblent en mode Auto.
2. Double Trame : Sélectionnez cette option lorsque vous voulez mieux voir les petits caractères qu'en mode Auto.
3. Auto : Si vous sélectionnez Auto, l'appareil gère au mieux la qualité de l'image.

3 Messages Écran

Utilisez cette fonction pour activer ou supprimer l'affichage des messages à l'écran.

4 Luminosité afficheur

Règle la luminosité de l'affichage du panneau avant.

1. Normale : L'afficheur est lumineux en permanence.
2. Réduite : La luminosité de l'afficheur est réduite en permanence.
3. Auto : La luminosité de l'afficheur est réduite pendant la lecture d'un DVD.

5 Niveau des Noirs

Règle la luminosité de l'écran. (Non/Oui – Marche/Arrêt)

NOTE

- Comment faire disparaître SETUP MENU (Menu installation) ou retourner à l'écran menu pendant l'installation ; Appuyez sur RETURN (Retour).

Contrôle du téléviseur avec la télécommande

Vous pouvez configurer votre télécommande pour qu'elle fonctionne avec un téléviseur de marque différente. Pour configurer la télécommande, servez-vous du code correspondant à votre appareil.



Codes des téléviseurs

CODE	MARQUE
01	SAMSUNG_1
02	SHARP_2
03	SONY
04	MAGNAVOX
05	SANYO_1
06	LG_2
07	RCA
08	LG_1
09	TOSHIBA
10	HITACHI
11	JVC
12	PANASONIC_1
13	MITSUBISHI_2
14	SAMSUNG_2
15	SAMSUNG_3
16	SHARP_1
17	ZENITH
18	LG_3
19	DAEWOO_8
20	SANYO_2
21	EMERSON
22	SHARP_3
23	SAMSUNG_4
24	PANASONIC_2
25	NOBLEX
26	TELEFUNKEN
27	NEWSAN
28	LOEWE
29	RCA2

1 Allumez le téléviseur.

2 Orientez la télécommande du lecteur DVD vers le téléviseur.

3 En gardant la touche TV POWER enfoncée, composez le code de la marque correspondant à votre téléviseur.

e.g Pour les téléviseurs Samsung_1

En maintenant la touche TV POWER enfoncée, appuyez sur la touche numérique 0 et 1.

4 Si le téléviseur s'éteint, la programmation est validée.

Si le premier code que vous avez composé ne fonctionne pas, essayez les autres codes donnés pour la même marque.

5 Pour mettre en marche le téléviseur, reportez-vous aux touches de fonctionnement TV de la page 11.

NOTE

La télécommande ne fonctionne pas avec tous les modèles de téléviseurs des marques indiquées sur la liste.

Avant de demander le service de dépannage, veuillez vérifier ce qui suit.

Problèmes	Résolution	Page
La télécommande ne fonctionne pas.	<ul style="list-style-type: none"> Vérifiez les piles de la télécommande. Changez-les au besoin. Utilisez la télécommande à une distance inférieure à 6 mètres. Retirez les piles et maintenez une ou plusieurs touches pendant quelques minutes pour réinitialiser le microprocesseur dans la télécommande. Remettez les piles et essayez de nouveau. 	P4
La lecture du disque ne se fait pas.	<ul style="list-style-type: none"> Vérifiez l'installation du disque : étiquette sur le dessus. Vérifiez le numéro de région du DVD. 	P7
Aucun son avec le canal 5.1	<ul style="list-style-type: none"> Le son du canal 5.1 ne s'entend que dans les conditions suivantes : <ol style="list-style-type: none"> Le lecteur de DVD est raccordé à l'amplificateur correctement. Le disque est enregistré avec le son du canal 5.1. Vérifiez si la marque "Dolby 5.1 ch" du disque qui passe, se trouve à l'extérieur. Vérifiez si votre système audio est branché et fonctionne correctement. Dans le menu INSTALLATION, la sortie audio est réglée sur Bitstream ? 	P12-13
L'icône  s'affiche sur l'écran.	<ul style="list-style-type: none"> Impossible de terminer les options ou l'action en cours car : <ol style="list-style-type: none"> Le logiciel du DVD s'y oppose. Le logiciel du DVD n'accepte pas cette option (ex. Les angles) L'option n'est pas disponible à cet instant. Vous avez demandé un titre ou un chapitre ou cherché une durée, ne correspondant pas aux données. 	P15
Le Menu disque ne s'affiche pas.	<ul style="list-style-type: none"> Vérifiez si le disque possède un Menu. 	P29-30
Le mode Lecture est différent de la sélection du Menu installation.	<ul style="list-style-type: none"> Certaines fonctions sélectionnées dans le Menu installation peuvent ne pas fonctionner correctement si le code du disque ne correspond pas à la fonction. 	P29-34
Le rapport d'écran ne peut être modifié.	<ul style="list-style-type: none"> Le Rapport d'écran est fixé sur vos DVD. 	P34
Aucun son.	<ul style="list-style-type: none"> Vérifiez si la sélection Sortie numérique dans le Menu options audio est correcte. 	P33
Mot de passe oublié.	<ul style="list-style-type: none"> Effectuez un redémarrage à froid sans disque dans l'unité. Appuyez simultanément sur STOP (Arrêt) et PLAY (Lecture) sur le panneau avant pendant 3 secondes. Le menu de sélection de langue s'affiche. Sélectionnez la langue de votre choix. Appuyez sur la touche de la télécommande SETUP pour sélectionner le mode Parental. Appuyez sur ENTER et le dialogue Création de mot de passe s'affiche. Vous pouvez alors entrer vos sélections et changer votre mot de passe. 	P32
Autres problèmes.	<ul style="list-style-type: none"> Dans le manuel d'instructions, recherchez la section contenant les explications du problème rencontré et suivez de nouveau le processus. Si le problème n'est pas résolu, veuillez contacter le service après-vente agréé le plus proche. 	

Généralité	Alimentation	120 V CA, 60 Hz
	Consommation électrique	15 W
	Poids	6.2 lbs
	Dimension (L x P x H)	W 16.9 in x D 9.4 in x H 3.1 in
	Température de fonctionnement Humidité ambiante	+41 °F to +95 °F 10 % to 75 %
Disque	DVD (DIGITAL VERSATILE DISC)	Vitesse de lecture : 11.45 ft./sec. Durée approximative de lecture (Disque monoface, Disque monocouche) : 135 min.
	CD : 5" (Disque compact)	Vitesse de lecture : 3.9 à 4.6 ft./sec. Durée maximale de lecture : 74 min.
	CD : 3 1/2" (Disque compact)	Vitesse de lecture : 3.9 à 4.6 ft./sec. Durée maximale de lecture : 20 min.
	VCD : 5"	Vitesse de lecture : 3.9 à 4.6 ft./sec. Durée maximale de lecture : 74 min. (Vidéo + Audio)
Sortie Vidéo	Vidéo	1 canaux : 1,0 Vcc (impédance de 75 Ω)
	Vidéo Composant	Y : 1.0 Vcc (impédance de 75 Ω) Pr : 0.70 Vcc (impédance de 75 Ω) Pb : 0.70 Vcc (impédance de 75 Ω)
	S-VIDÉO	Signal de luminescence : 1.0 Vcc (impédance de 75 Ω) Signal de chrominance : 0,286 Vcc (impédance de 75 Ω)
Sortie Audio	2 canaux	L (1/L), R (2/R)
	*Réponse en fréquence	4 Hz à 22 kHz (échantillonnage à 48 kHz) 4 Hz à 44 kHz (échantillonnage à 96 kHz)
	*Rapport signal/bruit	110 dB
	*Limites dynamiques	100 dB
	*Distorsion harmonique totale	0,004 %

*: Spécifications nominales

- Samsung Electronics Co., Ltd se réserve le droit de modifier les spécifications sans préavis.
- Les poids et dimensions sont approximatifs.

Garantie Limitée Samsung

GARANTIE LIMITÉE À L'ACHETEUR INITIAL

Samsung Electronics Canada Inc. (SECA) garantit ce produit contre tout défaut de fabrication.

SECA garantit aussi que si cet appareil ne fonctionne pas convenablement durant la période de garantie SECA se réserve le droit de réparer ou de remplacer l'appareil défectueux. Toutes les réparations sous garantie doivent être effectuées par un Centre de service autorisé SECA.

Le nom et l'adresse du Centre de service le plus près de chez vous peut être obtenu en composant sans frais le 1-800-268-1620 ou en visitant notre site web au www.samsungcanada.com.

Main d'oeuvre
un (1) an (au comptoir)

Pièces
un (1) an

Pour tous les modèles portatifs, le transport de l'appareil sera la responsabilité du client.

Le reçu de vente original doit être conservé par le client car cela constitue la seule preuve d'achat acceptée. Le client doit le présenter au Centre de service agréé au moment où il fait la demande d'une réparation sous garantie.

EXCLUSIONS (CE QUI N'EST PAS COUVERT)

Cette garantie ne couvre pas les dommages causés par un accident, un incendie, une inondation, un cas de force majeure, un mauvais usage ou une tension incorrecte. La garantie ne couvre pas une mauvaise installation, une mauvaise réparation, une réparation non autorisée et tout usage commercial ou dommages survenus durant le transport. Le fini extérieur et intérieur de même que les lampes ne sont pas couverts par cette garantie.

Les ajustements par le client qui sont expliqués dans le guide de l'utilisateur ne sont pas couverts en vertu de cette garantie. Cette garantie sera automatiquement annulée pour tout appareil qui aurait un numéro de série manquant ou modifié. Cette garantie est valable seulement sur les appareils achetés et utilisés au Canada.