

保証書とアフターサービス

- 保証書(別に添付してあります。)
必ず「販売店名・保証期間」をご確認のうえ、購入店からお受取りいただき、よくお読みのうえ、大切に保存してください。
- 保証期間 - お求めの日から1年間
ただし、ビデオヘッド・各種ベルトは消耗部品ですから業務用にご使用の場合、あるいは特種使用の場合は、保証期間内でも「有料修理」となります。
- 保証期間中、修理を依頼されるとき
この取扱説明書の「故障かな?と思ったときに」の項をよくお読みのうえ、再度点検をしていただき、なお直らないときには購入店に保証書を添えて修理を依頼してください。保証書の記載内容により購入店が修理いたします。
- 保証期間経過後、修理を依頼されるとき
販売店にまずご相談ください。修理により製品の機能が維持できる場合は、ご要望により有料で修理いたします。
- 補修用性能部品の最低保有期間
このビデオの補修用性能部品(機能維持のために必要な部品)は、製造打切後最低8年間保有しております。
- 保証期間中の修理などアフターサービスについてご不明な点はお買いあげの店又は、

日本サムスン株式会社
お客様ご相談ダイヤル 0120-327-527

に、お問合せ下さい。

ご連絡いただきたい内容

ご住所、ご氏名、電話番号

製品名、品番、ご購入日

故障または異常の内容

長期間ご使用中のテレビ・ビデオは、点検を!!

愛情点検



- 電源コードやプラグが異常に熱い。
- スイッチを入れても映像や音が出ない。
- 映像が乱れたり、色がきれいに出不ない。
- 画面が途中で消えたり、一部が欠けて映る。
- その他の異常や故障がある。



- ご使用中止 ●
- 電源を切り、プラグをはずして
必ずサービスセンターにご相談ください。

SAMSUNGの製品は、全国どこでもアフターサービスが受けられます。お買い上げの販売店、あるいは下記の当社サービスセンターにご相談ください。

お客様ご相談ダイヤル

☎0120-327-527 受付時間 平日(土日祭日を除く)9:00~17:00

関東：(03) 3683-0364(代) 東京サービスセンター
九州：(092) 413-1769(代) 福岡サービスセンター

日本サムスン株式会社

関東 〒103-8488 東京都中央区日本橋浜町2-31-1
浜町センタービル16F
TEL (03) 5641-9860 (代)

東京サービスセンター
〒136-0072 東京都江東区大島2-32-8
日本サムスン 東京サービスセンター
TEL (03) 3683-0364 (代)

九州 〒812-0011 福岡県福岡市博多区博多駅前3-2-1
日本生命博多駅前ビル11F
TEL (092) 413-1769 (代)

福岡サービスセンター
〒812-0011 福岡県福岡市博多区博多駅前3-2-1
日本生命博多駅前ビル11F
TEL (092) 413-1769 (代)

関西 〒540-6006 大阪市中央区城見1-2-27
クリスタルタワー6F
TEL (06) 6949-4817 (代)



DVD + ビデオ

SV-DVD4JG

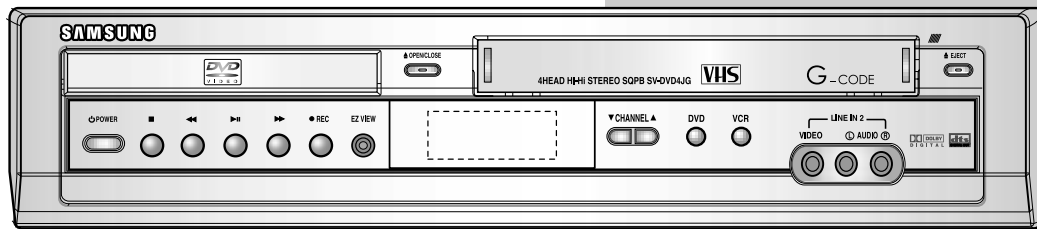

SAMSUNGは、世界120カ国以上で愛されている信頼のブランドです



Hi-Fi

G-CODE

取扱説明書

お買い上げいただき、ありがとうございます。



正しくお使いいただくために、この取扱説明書をよくお読みください。お読みになったあとは、いつでも見られる所に必ず保存してください。

VHS マークのついたビデオカセットテープをご使用ください。

© 2003 by Samsung Japan Co., LTD

お使いになるまえに

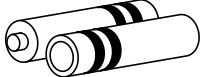
本機には以下の付属品があります。お確かめください。

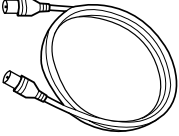
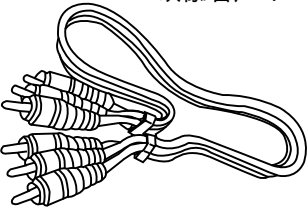
 <p>リモコン 1個</p>	<p>単3形 乾電池 2本</p> 	<p>取扱説明書(1)</p> 
<p>75Ω同軸ケーブル 1本</p> 		
<p>映像/音声コード 1本</p> 		

ご自分で設置される場合次の準備が必要です。

- 1 アンテナ、テレビと接続する
- 2 ビデオ入力端子付きのテレビと接続する
- 3 ビデオ専用チャンネルを設定する
- 4 時計を合わせる
- 5 受信チャンネルを設定する

海外では使用できません。

このDVD+ビデオを使用できるのは日本国内のみで、外国では放送方式、電源、電圧が異なりますので使用できません。

This DVD+VCR designed for use in Japan only and cannot be used in any other country.

安全にお使いいただくために

はじめに、本機の安全な取り扱いについて次の内容をよくご理解ください。

絵の中の マークは禁止の意味を表わしています。



警告

警告に示された次の注意事項を必ずお守りください。この注意事項を守らなかった場合、死亡、または重傷を負う可能性があります。

電源、および電源コードについて

取り扱いを誤ると火災や感電の原因となります。

- ・本機は日本国内用ですので、交流100ボルト(AC100V)の家庭用電源コンセント以外にはつながないでください。
- ・電源コードを加工したり、無理に曲げたり、ねじったり、引っ張ったり、重いものを上に乗せたりしないでください。

分解しない

感電の原因となります。

- ・キャビネットを開けて分解したり、改造したりしないでください。
(内部には電圧の高い部分があります。)
- ・お客様ご自身による修理は絶対にしないでください。



分解禁止

水や異物などを入れない

火災や感電の原因となります。

- ・風呂場、または水辺や雨天時の屋外など、本機に水がかかるような所では使わないでください。
- ・本体の通風孔から、金属類や燃えやすいものを内部に差し込んだり、落とし込んだりしないでください。
- ・本機に水や異物などが入るのを防ぐため、本機の上に水の入った容器、植木鉢、化粧品、薬や小さな金属類(安全ピンやヘアピンなど)を置かないでください。



分解禁止

雷が鳴りだしたら

感電の原因となります。

- ・アンテナ線や電源プラグに触れないでください。

修理のご依頼を...次の場合は、ただちに電源を切ってから電源プラグを抜いてください。その後、お買い上げの販売店またはSAMSUNGのサービス窓口にご依頼ください。

そのまま使い続けると、火災や感電、けがの原因となります。

- ・異常な音がする、変な臭いがする、煙が出ているなどの異常な場合。
- ・画像が映らない、音が出ないなどの症状が出た場合。
- ・電源コードが痛んだ場合。
- ・本機に水をこぼしたり、内部に異物が入った場合。
- ・本機を落としたり、キャビネットを破損した場合。

プラグを抜く

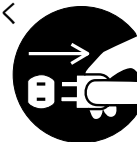

⚠ 注意

注意に示された次の注意事項を必ずお守りください。この注意事項を守らなかった場合、けがをしたり、物的な損害を受けたりする可能性があります。



設置について

設置の不備は、機器の落下によるけがまたは内部温度の上昇による発火やけが、感電の原因となることがあります。

- ・ 次のような場所には置かないでください。
 - ぐらついた台の上や傾いた所など不安定な所
 - 調理台のそばなど油煙や湯気が当たる所
 - 湿気やほこりの多い所
 - 暖房器具のそばなど高温になる所
 - 直射日光の当たる所
- ・ 内部の温度上昇を防ぐため、本機の上面や側面、および背面には通風孔が設けられています。この通風孔をふさがないでください。たとえば、次のような置きかたをしないでください。
 - 仰向けや横倒しに置く
 - 風通しの悪い狭い場所に押し込む
 - じゅうたんや布団のような柔らかいものの上に置く
- ・ 放熱をよくするため他の機器との間を、少し離してください。また、ラックなどに入れる場合は、本体とラック面との間をすきまをあけてください。
- ・ 可動式のテレビ台などに本機を設置するときは、動かないよう車止めをしてください。



使用するとき

大きなけがや損傷の原因となることがあります。特に小さなお子様には気をつけてあげてください。

- ・ テープの挿入口に手を入れないでください。
- ・ 本機の上に乗ったり、重いものや他の機器などを置かないでください。

電源コードやプラグについて

電源コードやプラグの損傷による火災や感電の原因となることがあります。

- ・ 濡れた手で電源プラグを抜き差ししないでください。
- ・ 電源プラグを抜くときはコードを引っ張らずに、必ずプラグを持って抜いてください。
- ・ 電源コードの表面のビニールが溶けるのを防ぐため、電源コードを熱器具に近づけないでください。

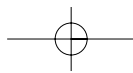

電源プラグをコンセントから抜く

火災や感電などの思わぬ事故を防ぎます。

- ・ お手入れをする場合。
- ・ 本機を移動させる場合。
- ・ 旅行などでしばらく使わない場合。

接続するときは

次の点にご注意ください。けがや感電の原因となることがあります。

- ・ 接続するときは、電源を切り、説明に従って正しく接続してください。外部機器や市販の接続コードを使用する場合は、接続する前にこれらの取扱説明書も十分にお読みください。
- ・ 外部アンテナ工事には技術と経験が必要です。設置の際は販売店にご相談ください。

移動するときは

次の点にご注意ください。けがや感電、物損事故の原因となることがあります。

- ・ 電源コードを壁のコンセントから抜き、アンテナ線や接続コードも取り外してください。



電源コードのプラグのチェックもお忘れなく！

プラグの確認

電源コードのプラグを壁のコンセントに差し込んだままにしています。電源プラグにはほこりやゴミが付着したままに使用続けると、火災などの事故原因となることがあります。電源プラグがはずれかけていたり、破損したりしている場合はとりわけ危険です。

思わぬ事故を防ぐために、定期的に電源プラグに付いたほこりを取り除いてください。また、ときどき電源プラグがしっかりと差し込まれているか確かめましょう。

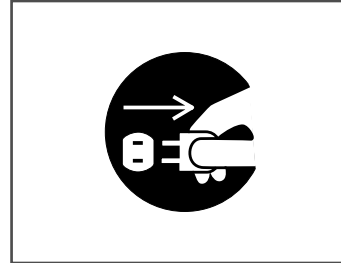

プラグを抜く

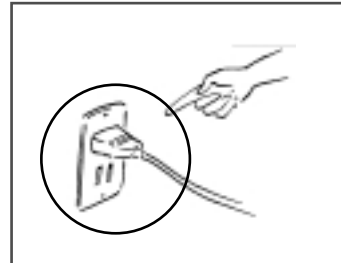

Gコード Gコードシステムは、ジェムスター社のライセンスに基づいて生産しております。

このVTRは、現在掲載されているGコードおよび将来このコードを応用したサービスにも対応しています。新しいサービスが開始される場合は、別途ご案内いたします。

著作権について

- ・ ディスクを無断で複製、放送、レンタル、公開演奏することは法律により禁じられています。
- ・ 本製品には、Macrovision Corporationとその他が所有している知的財産権とアメリカの特許によって保護されている著作権保護技術が組み込まれています。
著作権保護技術を使用するためには、Macrovision Corporationの許可が必要です。
そして、Macrovision Corporationの許可がない限り、
家庭と制限された視聴のみに限ります。変更や分解は禁止されています。

コピーガード

- ・ 本機コピーガードに対応しているため、本機をビデオデッキやビデオ一体型テレビに接続、録画して再生すると正常な再生画面が映らない場合があります。

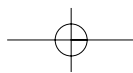

目次

お使いになるまえに	2
安全にお使いいただくために.....	3
再生できるディスクの種類	8
前面	10
表示窓	10
背面	11
リモコンについて	12
乾電池の入れかた	13
アンテナとテレビの接続	14
ビデオ入力端子付きテレビの接続	16
AV機器とつなく	17
テレビとつなく.....	18
リモコンでテレビを操作するには.....	19
DVD/ビデオビュー	19
DVD再生	20
ビデオ再生	20
時計の合わせかた	21
ビデオ専用チャンネルの設定.....	22
受信チャンネルの設定.....	23
受信チャンネルの変更.....	24
パネルディスプレイ(表示窓).....	26
自動電源オフ	26
ディスクメニュー言語.....	27
音声言語.....	28
字幕言語.....	28
音声設定.....	29
画面設定.....	30
パレンタルの設定	31
いろいろな再生.....	32
縦横比の調整 (EZ View)	33
表示機能.....	34
カメラアングルの変更.....	35
字幕言語の選択.....	35

リピート再生.....	36
音声言語の選択.....	37
マーカー機能.....	38
MP3/WMA 再生.....	39
MP3/WMA 再生時の注意事項.....	40
プログラム再生&ランダム再生.....	41
ピクチャCDの再生.....	42
3Dサウンド機能.....	44
いろいろな機能.....	45
ビデオ設定.....	46
テープの再生.....	47
いろいろな再生.....	48
いろいろな再生のしかた.....	50
テープの走行時間を見る.....	51
テープの残量を表示する.....	51
テレビ番組の録画.....	52
ワンタッチ録画.....	54
Gコードを使ったタイマー録画.....	55
タイマー録画.....	56
ガイドチャンネル一覧表.....	57
エリアコード一覧表.....	58
主な仕様.....	63
お手入れ.....	64
サービス代行協力店.....	65
保証書とアフターサービス.....	裏表紙

再生できるディスクの種類

本機は下表のディスクを再生することができます。

下表に表示されているマークはディスクレーベル、パッケージ、またはジャケットに付いています。

本機はNTSC(日本のテレビ方式)に適合していますので、ディスクやパッケージに「NTSC」と表示されているディスクをご使用下さい。

ヨーロッパなどのテレビ方式(PAL、SECAM)用のディスクは再生できません。

再生できるディスクの種類とマーク	大きさ / 再生面	最大再生時間
DVDビデオ 	DVDビデオ 12cm / 片面	(MPEG 2方式) 1層 133分
	12cm / 両面	2層 242分
	DVDビデオ 8cm / 片面	1層 266分
	8cm / 両面	2層 484分
ビデオCD 	ビデオCD 12cm / 片面	(MPEG 1方式) 74分
	ビデオCD 8cm / 片面	(MPEG 1方式) 20分
CD 	CD 12cm / 片面	74分
	CDシングル 8cm / 片面	20分

下記のディスクは再生できません。(下記以外のディスクでも再生できないことがあります。)

DVD-ROM・DVD-RAM・DVD-AUDIO、

DVD-R・DVD-RW・CD-ROM・フォトCD、SVCD、DVD-VR、DVD+VR

リージョンコードが本機と異なるDVDソフト(本機のリージョンコードは です。)

これらのディスクを再生することはできません。誤って再生すると、ノイズが発生することがあります。

また、発生したノイズによってスピーカーを破損することがあります。

CD-G、CD-EXTRA、CD TEXTの場合、音声のみ再生できます。

<お知らせ>

DVDビデオおよびビデオCDはソフト製作者の意図により再生状態が決められていることがあります。

本機は、ソフト製作者が意図したディスク内容に従って再生をします。操作した通りに機能が働かないことがあります。

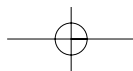

DVDに表示されているマークについて

DVDのディスクやパッケージには以下のようなマークが表示されています。それぞれのマークはそのディスクに記録されている映像または音声のタイプ、使える機能を表わしています。

マーク	意 味
	音声の数を表わします。
	字幕言語の数を表わします。
	アングル数を表わします。
	選択可能な画像アスペクト比を表わします。
	再生可能な地域番号を表わします。 本機は地域番号「2」が含まれているディスク、 または「ALL」と表記されたディスクの再生ができます。
	アメリカ、カナダ、韓国、日本などのNTSC放送システム
	ドルビー デジタル ディスク
	ステレオ ディスク
	デジタル オーディオ ディスク
	DTS ディスク
	MP3 ファイルが含まれるディスクの再生もできます。

ディスクに関する用語の意味

タイトル(DVD)

例えば、2本の映画が収録されたディスクは、
タイトル1、2と番号で分けられています。

チャプター(DVD)

タイトルをさらに区切ったものです。

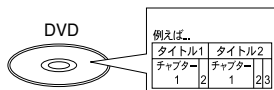

トラック(ビデオCD/音楽CD)

例えば、5曲の音楽が収録されたディスクは、
トラック1、2、3、4、5と番号で分けられてい
ます。

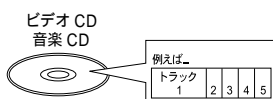

ディスクの取扱い

ディスクの表面にふれたり、文字を書いたり
しないでください。

ディスクに付いたほこりやごみ、指紋はやわ
らかい布で拭いてください。必ず内から外へ
拭いてください。



よごしたり、傷つけたりしないでください。
直射日光の当たるところや、温度、湿度の高
いところに置かないでください。

落としたり、曲げたりしないでください。
CD用スタビライザーを使用しないでください。
保管するときは、専用のケースに入れてくだ
さい。

ディスクを無断で複製、放送、公開演奏、レン
タルすることは法律により禁じられています。

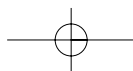

前面

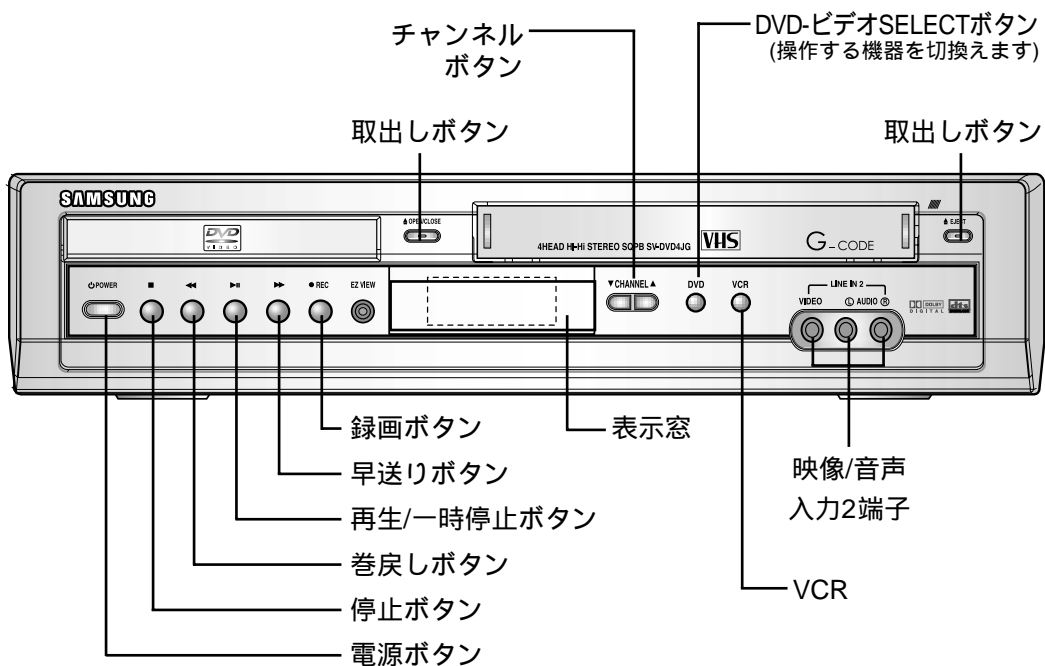

表示窓

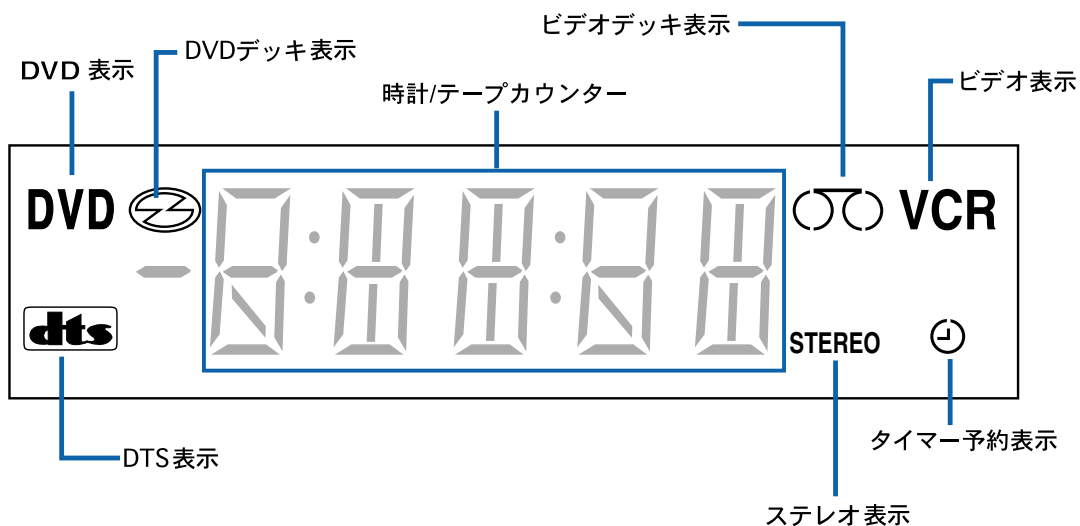

背面

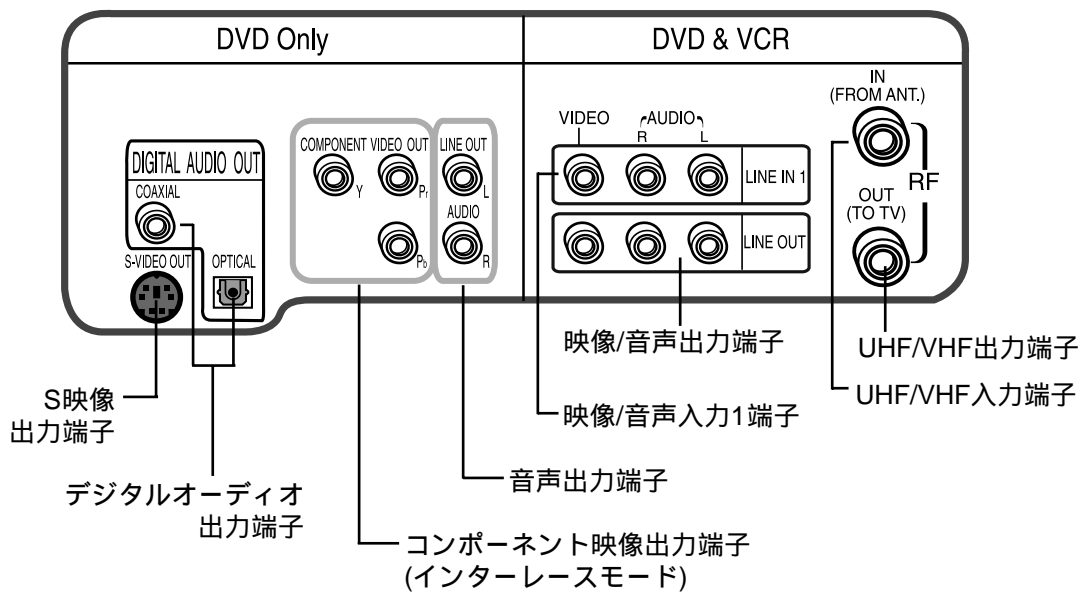

ご注意

- DVD & VCRはDVDとビデオの映像が出力されます。切換えは本体のDVD-ビデオSELECTボタンか、リモコンのピユーボタンで操作します。
- DVD OnlyはDVDの映像と音声のみ出力されます。
- COMPONENT VIDEO OUT
 - コンポーネント映像入力端子のあるテレビ等と市販のコンポーネント映像ケーブルを使用して接続します。

リモコンについて

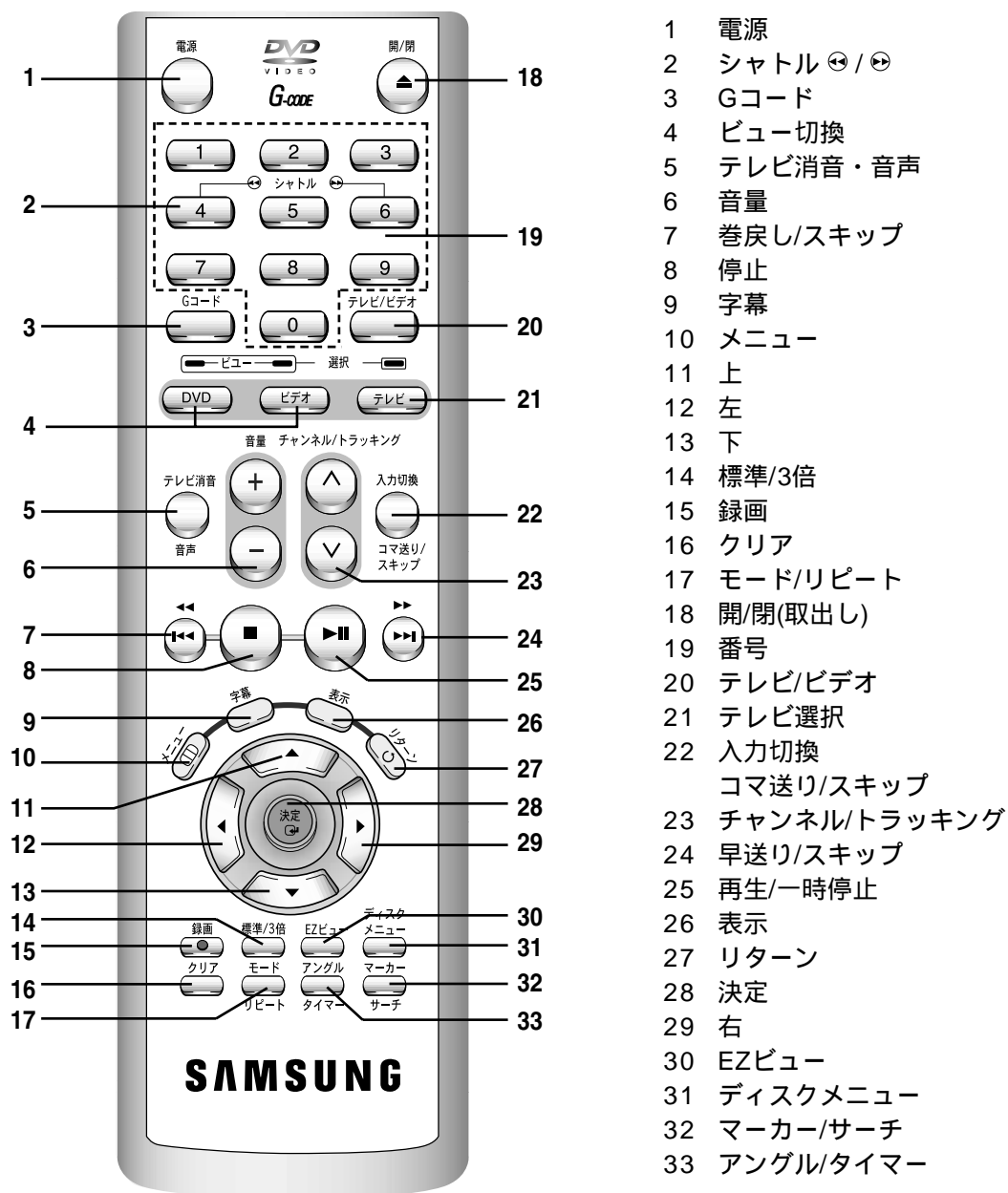

リモコンが操作できない、または一部のボタンが動かないときは...
他の機器を選択していますので、操作したい機器をビューボタンで選択してください。

乾電池の入れかた

リモコン裏面の電池ぶたを開け、単3形乾電池(R03)2本を+ をまちがえないように入れます。

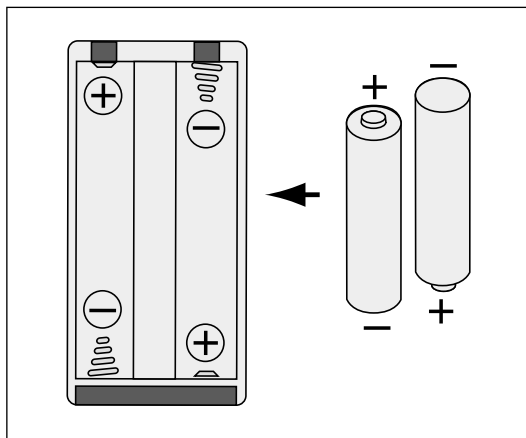

乾電池交換のめやす

リモコンは、本機の正面から最長で約7m離して使用できます。操作できる距離が短くなったら、2本とも新しい乾電池と交換してください。

⚠ 注意

リモコンの乾電池を使うときは、次の点にご注意ください。

乾電池は取り扱いを誤ると、液漏れや破裂による火災やけが、周囲の汚損の原因となります。

乾電池は充電しないでください。

⊕ ⊖ の極性表示に注意し、表示通りに正しく入れてください。

種類のちがう乾電池、または新しい乾電池と古い乾電池を混ぜて使わないでください。

乾電池を加熱したり、分解したり、火や水の中に入れてたりしないでください。

しばらく使わないときは、乾電池を取り出してください。

付属の乾電池は、保管状態により短期間で消耗することがあります。早めに新しい乾電池と交換して下さい。

本体のリモコンで使用している電池には環境に有害な化学薬品が含まれています。

使用済みの電池は一般家庭のゴミと一緒に捨てないで下さい。

アンテナとテレビの接続

お手持ちのテレビからアンテナ線ははずし、本機につなぎます。次に同軸ケーブル(付属品)などを使って、本機にテレビをつなぎます。アンテナ線の種類によって、つなぎかたが変わります。下図を見て、テレビからはずしたアンテナ線に合うつなぎかたをしましょう。

これらのうち必要な部品を使用してください。



アンテナアダプター(別売)

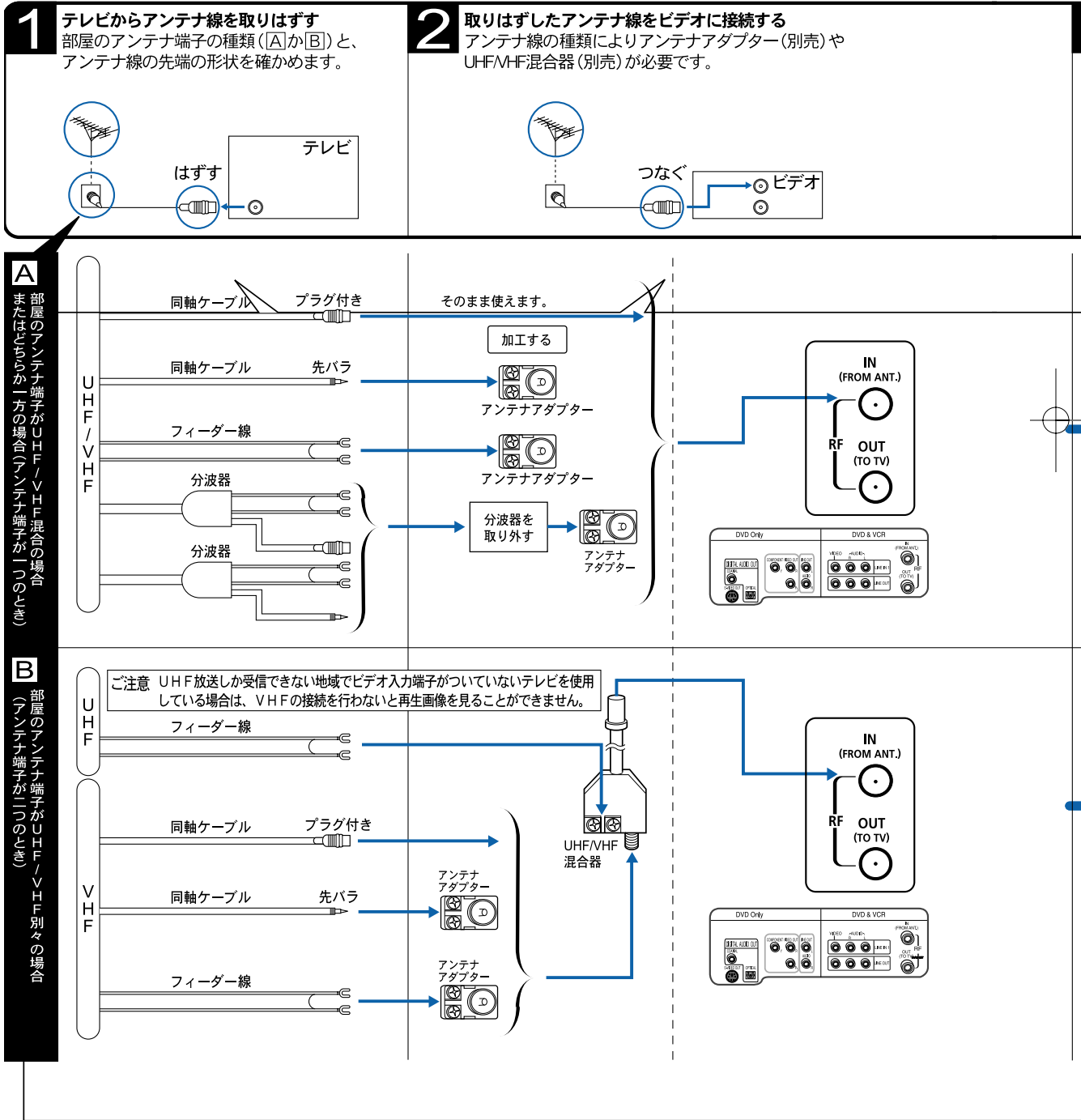

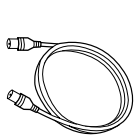
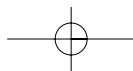

75Ω同軸ケーブル (1)



UHF/VHF混合器 (別売)

ビデオをアンテナとテレビの間に接続します。

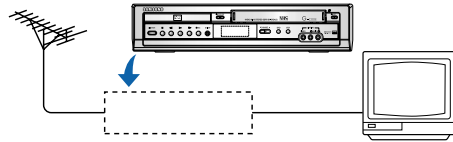

3 付属の同軸ケーブルでビデオとテレビを接続する
 テレビのアンテナ端子の種類により、市販の分波器が必要です。

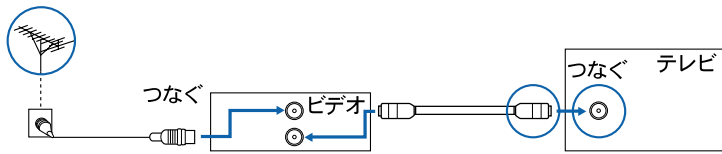

ビデオ入力端子付きテレビを接続する (16 ページ)
 電源コードをコンセントへ
 テレビにビデオ入力端子がある場合

ビデオ専用チャンネルを設定する (22 ページ)
 電源コードをコンセントへ
 テレビにビデオ入力端子がない場合

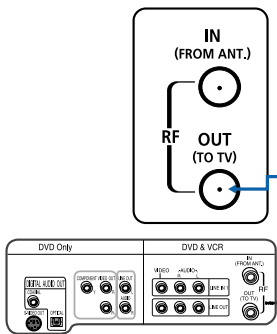

付属の同軸ケーブル

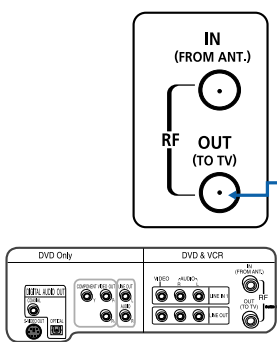

付属の同軸ケーブル

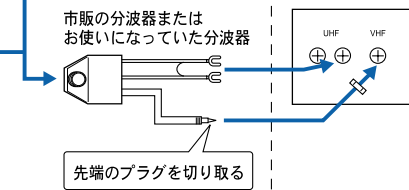
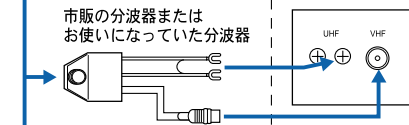

ご注意 分波器をお使いの場合は、必ずUHF、VHF両方の端子に接続してください。

ケーブルテレビ放送をご覧になるときは、ケーブルテレビ各社にお問い合わせください。
 テレビのアンテナ端子は、上記以外にもいろいろあります。
 ご使用になるテレビの取扱説明書もよくお読み下さい。

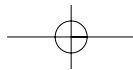

ビデオ入力端子付きテレビの接続

テレビにビデオ（映像・音声）入力端子が付いている場合は、下図のように接続します。ビデオ端子を使って接続すると、よりきれいな画質の映像とステレオ/二重音声楽しめます。

接続用の付属品

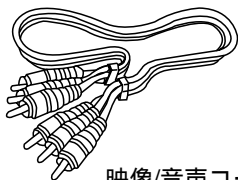

映像/音声コード

準備

- ・本機や接続する機器の電源は切っておきます。
- ・アンテナの接続も同時にしてください。（14、15ページ）
- ・テレビの取扱説明書もあわせてご覧ください。

接続のしかた

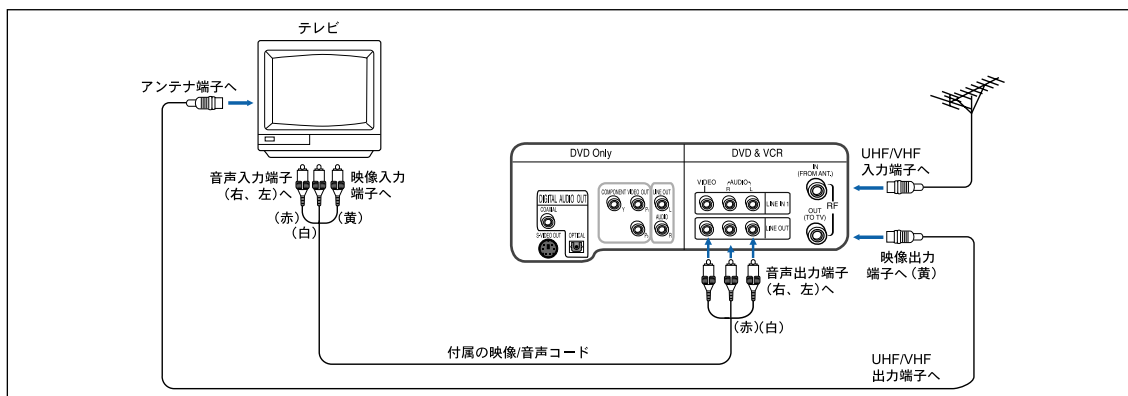

AVコード接続後の確認

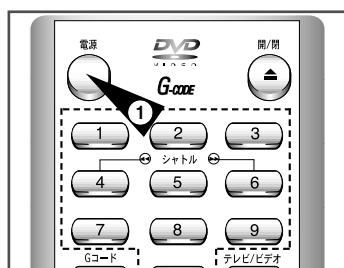

- 1 テレビの電源を入れ、テレビの入力を"ビデオ"入力にする
テレビ側で入力切替え操作をしてビデオ入力にする

- 2 リモコンの電源ボタンを押す

正しく接続されたか確認するために、放送のあるチャンネルをチャンネルボタンで選んでみます。又は録画済のビデオテープがある場合は、再生して映ることを確認してください。

テレビ放送を受信出来ない時は

1. 正しく接続されているか見直して下さい。
2. ビデオのチャンネル設定を見直して下さい

AV機器とつなぐ

以下は、テレビやその他の装置にDVDプレーヤーを接続する時、一般的に使われている接続の例です。

DVDプレーヤーを接続する前に

- ・ケーブルを接続したり、外したりする場合は、DVDプレーヤー、TVまたはその他の装置の電源を消してください。
- ・特定装置に関する詳細な情報は、装置に添付されたマニュアルを参照してください。

オーディオシステムとの接続

方法 1

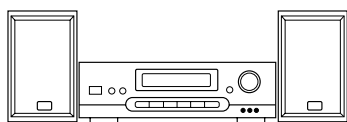

2チャンネル アンプ
オーディオ入力ジャック

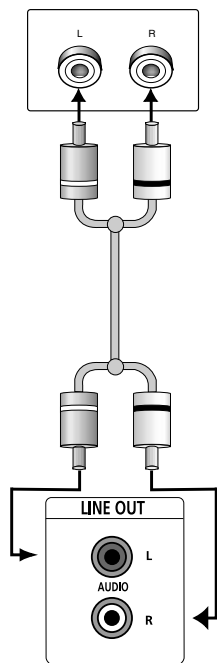

オーディオ出力

方法 2

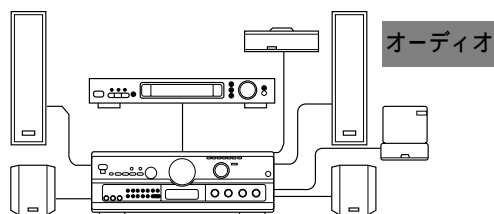

ドルビー デジタル デコーダー
デジタル オーディオ入力ジャック

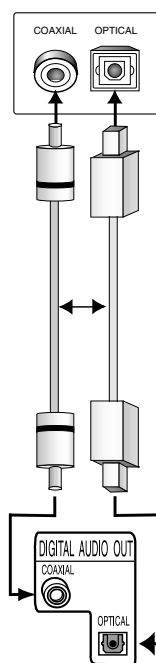

デジタル オーディオ出力

テレビとつなく

テレビ(ビデオ対応)との接続

ご使用のテレビ(標準、大画面、プロジェクションなど)との接続方法です。

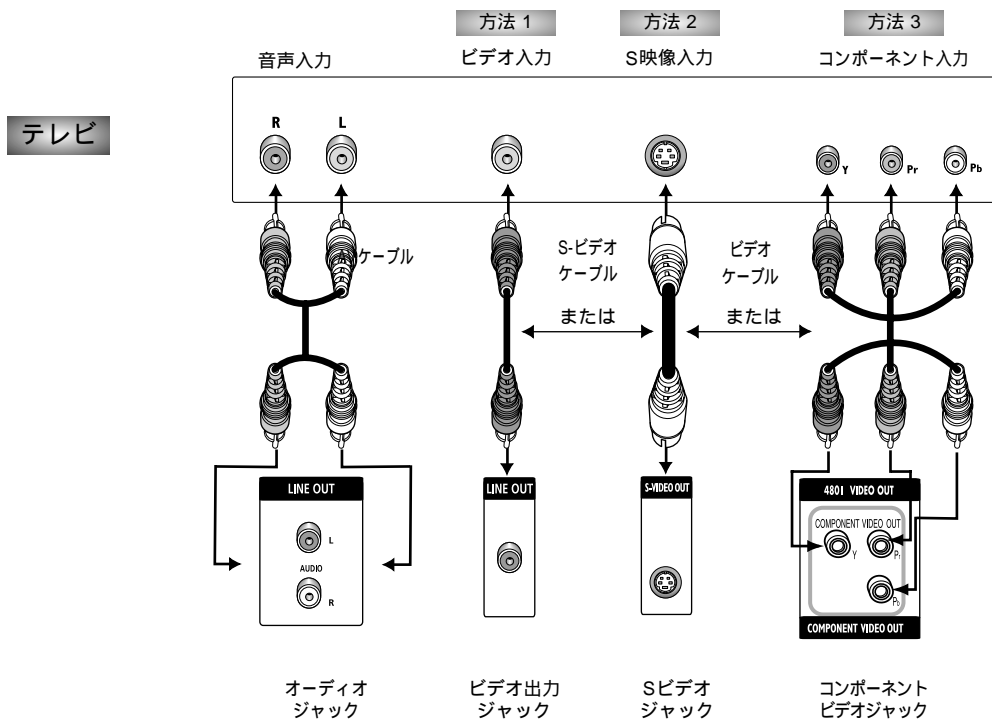

方法1 ビデオ入力ジャックでテレビを接続します。

方法2 S映像入力ジャックでテレビを接続します。

(30ページ画面設定のDVD出力端子を参考してください。)

方法3 コンポーネントビデオジャックでテレビを接続します。

(30ページ画面設定のDVD出力端子を参考してください。)

インターレースモードVIDEO OUT 480i が選択された場合、Sビデオは使用できません。

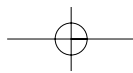

リモコンでテレビを操作するには

テレビをリモコンで操作することができます。

リモコンを使用する前にメーカー対応のコードを使用してください。

- 1 テレビのスイッチをつけます。
- 2 テレビに向けてリモコンを向けます。
- 3 テレビボタンを押しながら上の表中のメーカーコード番号を押します。
- 4 テレビの電源が切れると設定は完了です。

サムスン1 テレビの場合

テレビのボタンを押しているときに、0もしくは1を登録してください。

参考

テレビによっては操作できないものがあります。

リモコンの電池を交換したときなどは、再度メーカーコード設定をやり直してください。

TV Codes	
CODE	BRAND
01	SAMSUNG_1
02	SAMSUNG_5
03	SONY
04	AIWA
05	TOSHIBA
06	PANASONIC
07	HITACHI
08	mitsubishi_2
09	NEC
10	SANYO_3
11	FUJITSU
12	JVC
13	SHARP_2
14	MITSUBISHI_1
15	SHARP_1
16	PIIONEER1
17	MATSUSHITA_1
18	MATSUSHITA_2
19	SANYO4
20	SHARP4
21	PIIONEER2
22	SAMSUNG_7

DVD/ビデオビュー

- 1 電源ボタンを押してください。
リモコンか本体前面のPOWERボタンを押してください。
- 2 「ビューボタン」のDVD側を押してください。
DVDが選択された時には、表示窓にDVDと表示されます。
- 3 「ビューボタン」のビデオ側を押してください。
ビデオが選択された時には、表示窓にVCRと表示されます。
DVDとビデオの切換えは本体前面のDVD-ビデオSELECTボタンで選択することができます。

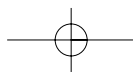
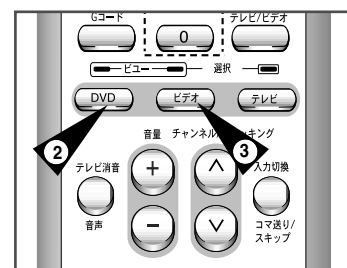
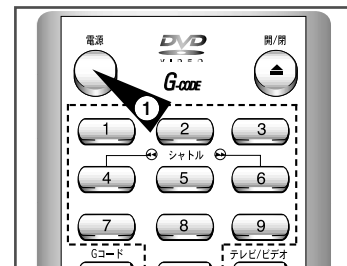

DVD再生

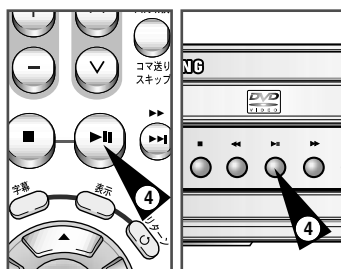
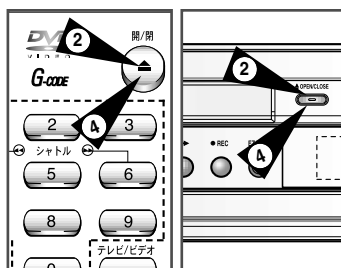

- 1 リモコンの「ビューボタン」のDVDボタンか、本体のDVD-ビデオSELECTボタンで本体の表示を「DVD」に切換えてください。
- 2 リモコンの開/閉ボタンまたは本体のOPEN/ CLOSE ボタンを押してトレイを開いてください。
- 3 DVD ディスクを入れた後 ディスクはラベルが上になるように正しく入れてください。
- 4 開/閉ボタンを押してください。
トレイが閉じたら、再生が始まります。
 - Ⓚ ボタンでも再生が始まります。
 - Ⓛ ボタンは停止ボタンです。
 - Ⓜ ボタンを再生中に押すと再生が一時停止します。
 - Ⓨ ボタンで一時停止状態が解除されます。

ビデオ再生

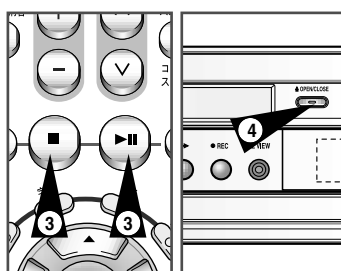
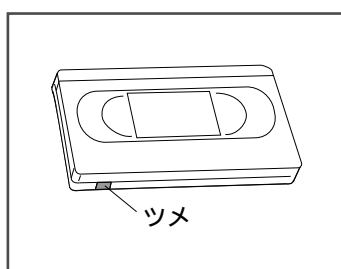

- 1 リモコンの「ビューボタン」のビデオボタンか、本体のDVD-ビデオSELECTボタンで本体の表示を「VCR」に切換えてください。
- 2 ビデオテープを入れてください。
ビデオテープを入れたら、電源は自動で入ります。
- 3 DVD ディスクを入れた後 再生ボタンを押してください。
テープの録画禁止用のツメが折られている場合は自動で再生されません。
 - Ⓚ ボタンで再生を停止します。
 - Ⓜ ボタンを再生中に押すと再生が一時停止します。
 - Ⓨ ボタンで一時停止状態が解除されます。
- 4 テープを取り出すには開/閉ボタンを押してください。

ご注意

本機はDVD出力端子の設定により、使用できる機能が制限されます。
詳しくはP11の「必ずご覧ください」を参考にしてください。

時計の合わせかた

電源プラグをコンセントに差し込んだときや、停電があったときには時計表示は「 - - : - - 」になります。
テレビに表示されるセットアップ画面で時計を設定します。

準備

テレビの電源を入れて、テレビの入力切換ボタンで“ビデオ”を選びます。
映像/音声コードで接続していない場合は、ビデオ専用チャンネル(1または2チャンネル)にし、テレビ/ビデオ切換ボタンを押して、表示窓に“VCR”を表示させておきます。

- 1 メニューを開いてください。
メニューボタンを押してください。
- 2 初期設定を選択してください。
上下左右ボタンを利用して、選択カーソルを時刻設定に移した後、決定を押して選択してください。
- 3 時刻設定を選択してください。
上下左右ボタンを利用して、選択カーソルを初期設定に移した後、決定を押して選択してください。
- 4 「時」、「分」、「月」、「日」、「年」の順にリモコンの上下左右ボタンで合わせます。

途中で設定を間違えたときは

左右ボタンを押して、テレビ画面上の直したいところまで戻してから、再設定してください。

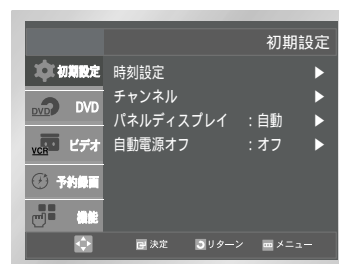
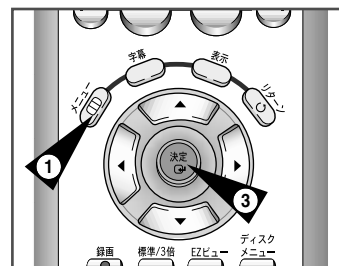

ビデオ専用チャンネルの設定

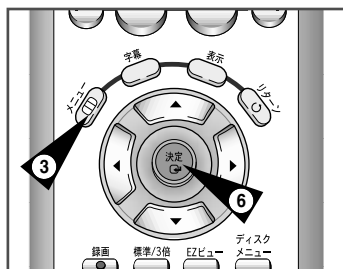

アンテナの接続が終わったら、テレビの1または2チャンネルをビデオを見るための専用チャンネルに設定します。“ビデオ入力端子付きテレビの接続”(14ページ)をしている場合は、この設定は必要ありません。

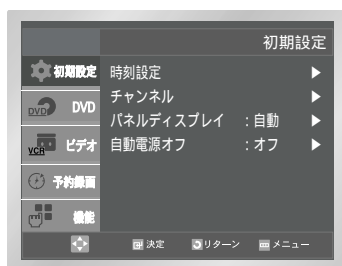

- 1 テレビの電源を入れ、1または2チャンネルに合わせる1または2チャンネルのうち、放送のない方のチャンネルにします。
例えば 東京地区 2CH(2チャンネル)
大阪地区 1CH(1チャンネル)

- 2 DVD-ビデオの電源を入れる
リモコンまたは本体の電源ボタンを押します。

- 3 メニューを開いてください。
メニューボタンを押してください。

- 4 初期設定を選択してください。
上下左右ボタンを利用して、選択カーソルを初期設定に移した後、決定を押して選択してください。

- 5 チャンネルを選択してください。
上下左右ボタンを利用して、選択カーソルを"チャンネル"に移した後、決定を押して選択してください。

- 6 アンテナ出力切換を選択してください。
選択バーをアンテナ出力切換に移した後、◀/▶ボタンを押して変更してください。

- 7 アンテナ出力切換の変更を記憶させます。
テレビにメッセージが表示されます。決定を押して変更してください。



画面がきれいに映らないときは

ビデオのチャンネルを切り換えてみます。どのチャンネルもきれいに映らないときは、テレビ放送が最良に受信できるように、テレビ(1または2チャンネル)の微調整をして下さい。

MEMO ビデオ専用チャンネルとは

ビデオからテレビへは、テレビ放送の1または2チャンネルと同じ周波数の信号が送られます。ビデオ(映像・音声)入力端子の付いていないテレビをご使用のときは、テレビを1または2チャンネルのうち、放送のないチャンネルに合わせる必要があります。そのチャンネルがビデオ専用チャンネルです。

受信チャンネルの設定

お住まいの地域の番号であるエリアコードを合わせるだけで、その地域で受信できる代表的な受信チャンネルが各ポジションに自動的に記憶されます。

受信チャンネルを自動設定するには

準備

- ・テレビの電源を入れて、テレビの入力切換ボタンで“ビデオ”を選びます。
- ・映像/音声コードで接続していない場合は、ビデオ専用チャンネル(1または2チャンネル)にし、テレビ/ビデオ切換ボタンを押して、表示窓に“VCR”を表示させておきます。

- 1 メニューを開いてください。
メニューボタンを押してください。
- 2 初期設定を選択してください。
上下左右ボタンを利用して、選択カーソルを初期設定に移した後、決定を押して選択してください。
- 3 チャンネルを選択してください。
上下左右ボタンを利用して、選択カーソルを“チャンネル”に移した後、決定ボタンを押します。
- 4 チャンネル設定メニューが表示されます。
上下でエリア設定を選び、決定ボタンを押します。
- 5 リモコンの上下ボタンでエリアコードを選びます。
右ボタンを押して記憶させます。

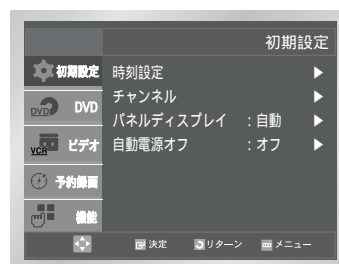
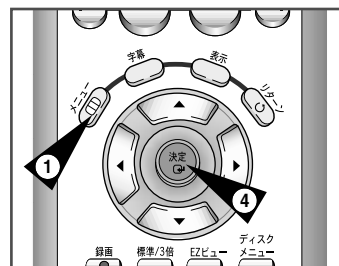

受信チャンネルの変更

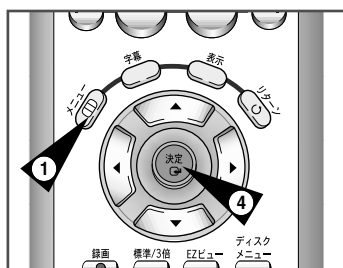

ご覧にならないチャンネルをスキップ設定したり、エリアコードを指定して自動設定したチャンネルを変更するとき、次の操作を行ってください。

- 1 メニューを開いてください。
メニューボタンを押してください。
- 2 初期設定を選択してください。
上下左右ボタンを利用して、選択カーソルを初期設定に移した後、決定を押して選択してください。
- 3 チャンネルを選択してください。
上下左右ボタンを利用して、選択カーソルを"チャンネル"に移した後、決定ボタンを押します。
- 4 CH(チャンネル)設定メニューが表示されます。上下で受信CH設定に移した後、決定を押して選択してください。

5 画面表示説明

CH	受信CHを記憶させるポジションです。1から64まであります。最大64局まで記憶可能です。
受信チャンネル	新聞、雑誌などの番組欄に載っている放送チャンネルです。
ガイドCH	Gコード予約の際正しく受信する為につけられた、その放送局専用の番号です。
受信/スキップ	放送が映らないチャンネルなどをチャンネルでスキップするか受信するか選択できます。

(例) 34チャンネル(UHF放送)を設定する時を例とします。

この例ではCH13(ポジション13)に34チャンネルを設定します。

リモコンの ◀▶ だけで操作します。

- 1 リモコンの ◀▶ ボタンでCHにカーソルを合わせる。
- 2 リモコンの ▶ ボタンでCH13に変更する。
- 3 リモコンの ▶ ボタンで受信CHにカーソルを合わせる。
- 4 リモコンの ▶ ボタンで34に変更する。
- 5 リモコンの ▶ ボタンでガイドCHにカーソルを合わせる。
- 6 リモコンの ▶ ボタンでガイドCH一覧表を参照し放送局名のチャンネルに変更する。
- 7 リモコンの ▶ ボタンで受信 / スキップにカーソルを合わせる。
- 8 リモコンの ▶ ボタンで受信に変更する。
- 9 つづけて、他の放送局を設定する時はリモコンの ▶ ボタンでカーソルをCHに合せて上記手順をくり返します。
映らないCHをスキップする際は上記手順の8でスキップに変更します。
- 10 リターンボタンを押してメニューを終了します。以上で受信CHの設定は終了です。

-
- 6 設定した内容を確認してください。
リターンボタンを3回押してメニュー画面を消します。その後チャンネルボタンで設定したチャンネルを確認してください。
-

続けて別のチャンネルをスキップ設定したり、チャンネル表示を変えるときは、操作手順3を繰り返してください。

記憶されたチャンネルを確認するには
リモコンのチャンネルボタン▲/▼を押します。
設定されているチャンネル(スキップ設定したものを以外)順に選ばれます。

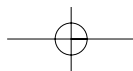

パネルディスプレイ(表示窓)

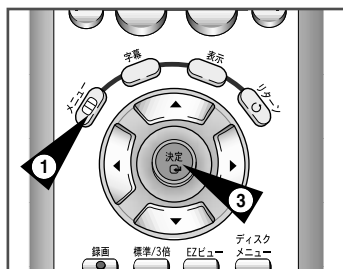

本体表示窓の文字の明るさを調節します。

- 1 メニューを開いてください。
メニューボタンを押してください。
- 2 初期設定を選択してください。
上下左右ボタンを利用して、選択カーソルを初期設定に移した後、決定を押して選択してください。
- 3 パネルディスプレイを設定してください。
選択バーを"パネルディスプレイ"に移した後、右側を押して次の中から選択してください。
 - * 自動 - 電源がOFFになったら、表示窓の文字が自動的に暗くなります。
 - * 明 - 表示窓の文字が常に明るくなります。
 - * 暗 - 表示窓の文字が常に暗くなります。

自動電源オフ

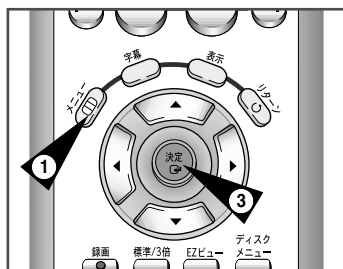

- 1 メニューを開いてください。
メニューボタンを押してください。
- 2 初期設定を選択してください。
上下左右ボタンを利用して、選択カーソルを初期設定に移した後、決定を押して選択してください。
- 3 自動電源オフを選択してください。
選択バーを"自動電源オフ"に移した後、▶を押して次の中から選択してください。
 - * オフ - 自動電源オフ機能が解除されます。
 - * 1時間 - 最後にボタンを押してから1時間後に自動的に電源が切れます。
 - * 2時間 - 最後にボタンを押してから2時間後に自動的に電源が切れます。

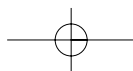

ディスクメニュー言語

ディスクメニュー言語を設定すれば、再生する度に自動的に起動します。

- 1 メニューを開いてください。
DVD停止状態でメニューボタンを押してください。
- 2 "DVD"を選択してください。
上下左右ボタンを利用して選択カーソルを"DVD"に移した後、決定を押して選択してください。
- 3 「▲▼」ボタンで「言語設定」に移した後、決定を押して選択してください。
- 4 「▲▼」ボタンで「ディスクメニュー」を選択します。
- 5 「決定」ボタンを押します。
- 6 「▲▼」ボタンで「日本語」を選択します。
- 一覧に言語がない場合は「その他」を選択します。
- 7 「決定」ボタンを押します。
- 「日本語」が選択されれば、画面は「DVD設定メニュー」に戻ります。
- リターンボタンを押して終了します。

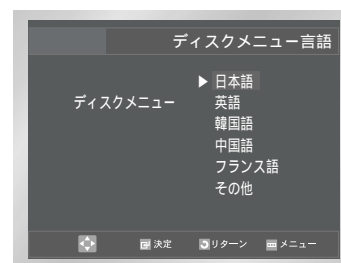
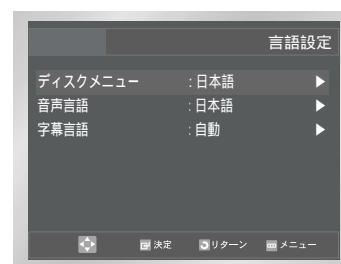
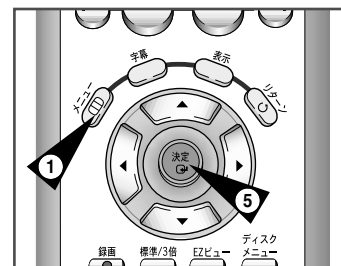

音声言語

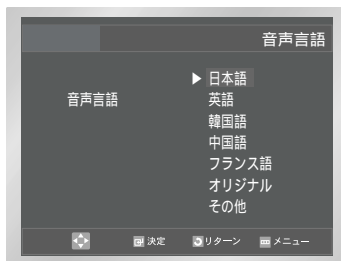
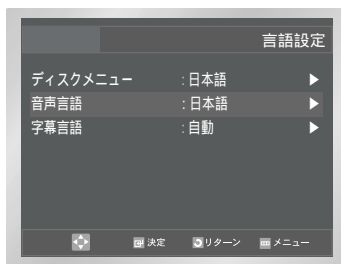
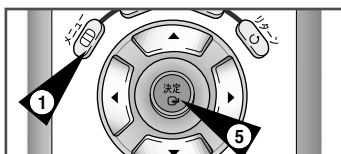

音声言語を設定すれば、再生する度に自動的に起動します。

- 1 メニューを開いてください。
DVD停止状態でメニューボタンを押してください。
- 2 "DVD"を選択してください。
上下左右ボタンを利用して選択カーソルを"DVD"に移した後、決定を押して選択してください。
- 3 「▲▼」ボタンで「言語設定」に移した後、決定を押して選択してください。
- 4 「**リターン**」ボタンで「音声言語」に移動します。
- 5 「決定」ボタンを押します。
- 6 「**リターン**」ボタンで「日本語」を選択します。
 - 基本サウンドトラック言語をディスクに録画された言語に設定する場合は、「オリジナル」を選択します。
 - 一覧に言語がない場合は「その他」を選択します。
- 7 「決定」ボタンを押します。
 - 「日本語」が選択されれば、画面は「DVD設定メニュー」に戻ります。
 - リターンボタンを押して終了します。

字幕言語

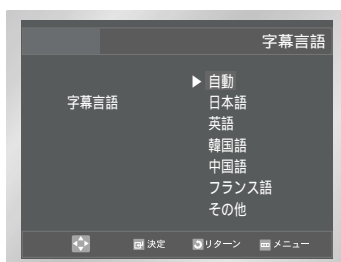
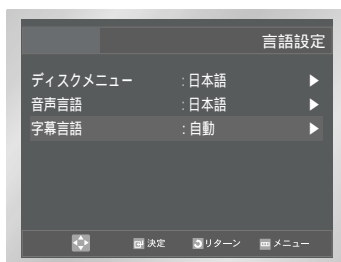
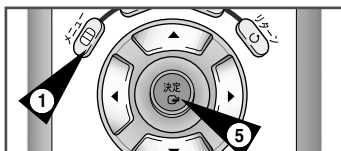

字幕言語を設定すれば、再生する度に自動的に起動します。

- 1 メニューを開いてください。
DVD停止状態でメニューボタンを押してください。
- 2 "DVD"を選択してください。
上下左右ボタンを利用して選択カーソルを"DVD"に移した後、決定を押して選択してください。
- 3 「▲▼」ボタンで「言語設定」に移した後、決定を押して選択してください。
- 4 「**リターン**」ボタンで「字幕言語」を選択します。
- 5 「決定」ボタンを押します。
- 6 「**リターン**」ボタンで「自動」を選択します。
 - 「自動」を選択すればディスクの基本言語が選択されます。
 - 一覧に言語がない場合は「その他」を選択します。
 - 一部のディスクには、初期言語として選択した言語がない場合もあります。ディスクに選択した言語が収録されていない場合はディスクで設定されている言語が選択されます。
- 7 「決定」ボタンを押します。
 - 「字幕言語」が選択されれば、画面は「DVD設定メニュー」に戻ります。

参考

- ・選択された言語がディスクの言語と違う場合は、以前の言語が選択されます。
- ・設定中に、「設定メニュー」画面を消したり、メニュー画面に戻る場合は、「リターン」ボタンを押します。

音声設定

- 1 メニューを開いてください。
DVD停止状態でメニューボタンを押してください。
- 2 "DVD"を選択してください。
上下左右ボタンを利用して選択カーソルを"DVD"に移した後、決定を押して選択してください。
- 3 「**設定**」ボタンで「音声設定」を選択し、「決定」ボタンを押します。
- 4 「**設定**」ボタンで選択し、「決定」ボタンを押します。

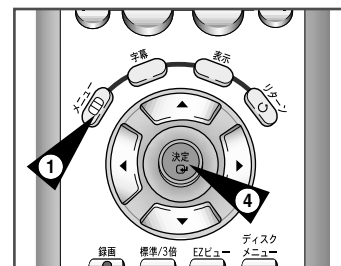

① デジタル音声出力

① PCM : PCM(2CH)に変換

48kHz/16BitのリニアPCM信号に変換して出力します。
ドルビーデジタルに対応していない機器(TV、ステレオアンプ等)と接続したときに選択します。

② ビットストリーム : ドルビーデジタルBITSTREAM-

5.1CHにコンバートします。
デジタルオーディオ出力を使用する場合はビットストリームを選択します。

注意 : アンプとデジタル音声で接続して音声が出ないときは、本体の設定がビットストリームになっているか確認してください。

② DTS

① 入 : 接続したアンプがDTS対応の場合は設定を「オン」にします。

② 切 : DTSに対応していないアンプと接続したときに設定を「オフ」にします。

③ Dレンジ調整

ダイナミックレンジ(小さい音と大きい音の音量差)を抑えることができます。

① 入 : ダイナミックレンジを抑えて再生します。小音量で楽しみたいときに音が聞きとりやすくなります。

② 切 : DVDビデオに収録されている通りのダイナミックレンジで再生されます。

④ PCM 出力

① 48KHz : プレーヤーに接続されたアンプが 96KHz 互換でない場合に、これを選択します。
この場合、96KHz のシグナルは 48KHz にダウンコンバートされます。

② 96KHz : プレーヤーに接続されているアンプが 96KHz 互換である場合に、これを選択します。

参考

- Dolby研究所の使用許可に基づいて製造されています。「Dolby」とdouble-D表示はDolby研究所の商標です。機密で公開されません。1992-1997 Dolby Laboratories Inc. All right reserved.
- 「DTS」と「DTS Digital Out」は、Digital Theater Systems, Inc.の商標です。
- Dレンジ調整機能は、ドルビーデジタルで収録されたディスクの再生時のみ働く機能です。

画面設定

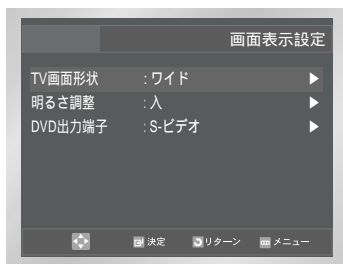
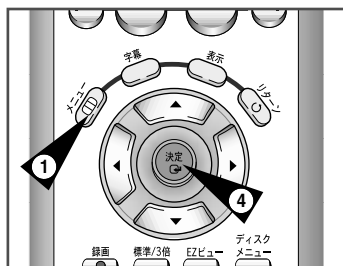



- 1 メニューを開いてください。
DVD 停止状態でメニューボタンを押してください。
- 2 "DVD"を選択してください。
上下左右ボタンを利用して選択カーソルを"DVD"に移した後、決定を押して選択してください。
- 3 画面設定を選択してください。
選択カーソルを画面設定に移した後、決定を押してください。
- 4 「**▶**」ボタンで選択し、「**▶**」ボタンを押します。
 - ① TV画面形状(59ページ参照)
お持ちのテレビのタイプによっては、画面設定(アスペクト率)を調整する必要があります
 - ① 4:3レターボックス:
テレビが4:3比率の画面であっても、トータルで16:9の画面のDVDを見る場合はこれを選択します。
黒いバーが画面の上部と下に表れます。
 - ② 4:3 パンスキャン:
16:9画面の中央部を見る場合は、一般的なサイズのテレビ用のこれを選択します。(映画画面の左右の一番端は削除されます。)
 - ③ 16:9ワイド:
ワイド画面のテレビでは16:9の画面が全部見えます。
 - ② 明るさ調整
画面の輝度を調整します。
 - ③ DVD出力端子
DVD視聴時に画質を良くするためにS-ビデオまたはCOMPONENT機能のあるTVを使用する時、設定する機能。基本設定はS-ビデオです。
/ を押して次の中から選択してください。
 - S-ビデオ
 - インターレースモード
 * S-ビデオやコンポーネントではDVDの映像出力しかできません。

パレンタルの設定

パレンタルは、等級が指定されているDVDで利用できます。家族が見るDVDの視聴制限を管理できます。当モデルには8等級レベルがあります。

(パスワードの工場出荷時設定はありません。)

- 1 メニューを開いてください。
DVD 停止状態でメニューボタンを押してください。
- 2 "DVD"を選択してください。
上下左右ボタンを利用して選択カーソルを"DVD"に移した後、決定を押して選択してください。
- 3 「」ボタンで「パレンタル設定」を選択し、「決定」ボタンを押します。
「パレンタル設定」画面が表示されます。
- 4 パスワードを使用する場合は、「▶」ボタンで「はい」を選択し、「パスワード入力」画面が表示されます。
- 5 パスワードを入力すると、確認のための「パスワード再入力」画面が表示されます。もう一度パスワードを入力します。
「パレンタル」画面が表示されます。
- 6 レベル設定の選択方法は？
「パスワード使用」が「はい」に設定されている場合
にのみ、「レベル設定」が利用できます。「」ボタンで「レベル設定」を選択して、「決定」を押します。
- 「▲▼」ボタンでレベル(例えば、レベル6)を選択して、「決定」を押します。この場合、レベル7のディスクは再生できません。
プレイヤーのロックを解除するためには、「▶」ボタンで「いいえ」を選択します。
- 7 パスワードの変更
- 「」ボタンで「パスワード変更」を選択すると、「パスワード変更」画面が表示されます。
- 新しいパスワードを入力して、確認のために同じパスワードをもう一度入力します。

参考

- ・設定中に、「設定メニュー」画面を消したり、メニュー画面に戻る場合は、「リターン」ボタンを押します。

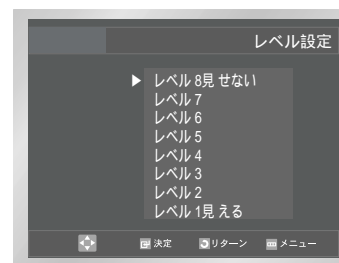
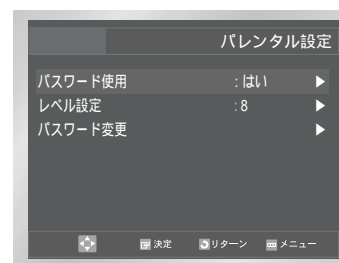
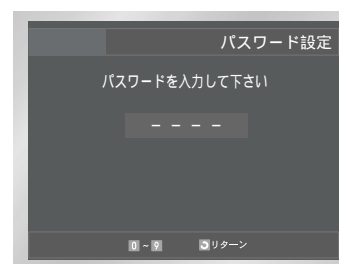
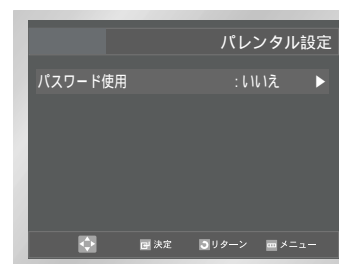

いろいろな再生

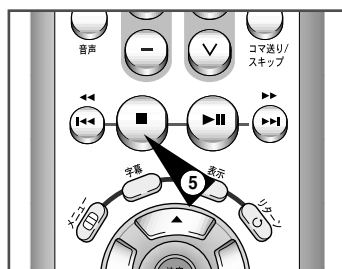
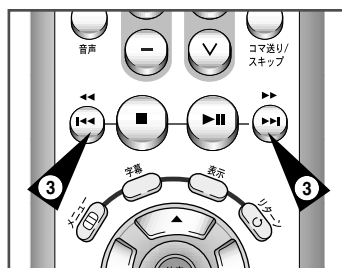

- 1 一時停止
再生中にリモコンの「再生/一時停止」ボタンを押します。
画面と音が一時停止します。
元に戻る場合は、「再生/一時停止」ボタンをもう一度押します。
- 2 コマ送り
再生中にリモコンの「コマ送り」ボタンを押します。
画面と音が一時停止します。
元に戻る場合は、「再生/一時停止」ボタンをもう一度押します。
逆方向はできません。
- 3 チャプターのスキップ
再生中に「▶▶」や「◀◀」ボタンを押します。
DVDの再生中に「▶▶」ボタンを押せば、次のチャプターへ移動します。「◀◀」ボタンを押せば、チャプターの最初へ移動します。前のチャプターの最初へ移動する場合はもう一度ボタンを押します。
「メニュー切」モードのVCD 2.0、VCD 1.1、またはCDを再生中に、「▶▶」ボタンを押せば、次のトラックに移動します。「◀◀」ボタンを押せば、トラックの最初へ移動します。前のトラックの最初へ移動する場合はもう一度ボタンを押します。
VCDの再生中に「▶▶」ボタンを押すと、トラックは5分先へ移動します。
「◀◀」ボタンを押せば、5分前へ移動します。
「メニュー」モードやトラック表示機能でVCD 2.0を再生中に「▶▶」ボタンを押せば、次の「メニュー」や次のトラック表示画面へ移動します。「◀◀」ボタンを押せば、前の「メニュー」や前のトラック表示画面へ移動します。
- 4 スローモーション再生(CDを除く)
再生中にリモコンの「▶▶」ボタンを押し、「▶▶▶」ボタンを押し続けます。
「▶▶▶」ボタンを押してスローモーション再生速度(1/8、1/4、1/2)が選択できます。
スローモードでは音が聞こえません。
普通の再生に戻る場合は、「▶▶」ボタンを押します。
逆スローモーション再生はできません。
- 5 リジューム機能
ディスクの再生を停止した場合、プレーヤーが停止した場所を覚えて、再び「再生」ボタンを押せば停止した場所から再生する機能です(ディスクを取り出したり、プレーヤーのプラグを抜いたりした場合はできません)。

縦横比の調整 (EZ View)

1 「EZビュー」ボタンを押します。

ボタンを繰り返し押し続けると画面のサイズが変化します。画面のズームモードの動作は、初期の設定メニューの画面設定に応じて変化します。「EZビュー」ボタンの正確な操作を確実に行うには、初期の設定で正しい縦横比を設定する必要があります(45 ページを参照)。



2 16:9 TV を設定している場合

– 縦横比が 16:9 のディスクについて

ワイドスクリーン

縦横比 16:9 で DVD タイトルのコンテンツを表示します。スクリーンフィット

画面の上部および底部が切り取られます。縦横比 2.35:1 のディスクを再生する場合、画面の上部および下部の黒いバーが消えます。ピクチャが上下に伸ばされて表示されます。

(ディスクの種類によっては、黒いバーが完全に消えないことがあります。)

ズームフィット

画面の上下左右が切り取られて、画面の中央部分が拡大されます。

– 縦横比が 4:3 のディスクについて

ノーマルワイド

縦横比 16:9 で DVD タイトルのコンテンツを表示します。ピクチャが左右に伸ばされて表示されます。

スクリーンフィット

画面の上下が切り取られて、フルスクリーンが表示されます。ピクチャが上下に伸ばされて表示されます。

ズームフィット

画面の上下左右が切り取られて、中央部分が拡大されます。

パーティカルフィット

4:3 DVD が 16:9 TV で表示される場合、ピクチャが横に伸ばされて表示されるのを防ぐために、画面の左右に黒いバーが表示されます。



3 4:3 TV を設定している場合

– 縦横比が 16:9 のディスクについて

4:3レターボックス

縦横比が 16:9 で DVD タイトルのコンテンツを表示します。

画面の上部および下部に黒いバーが表示されます。

4:3 パンスキャン

画面の左右が切り取られて、16:9 画面の中央部が表示されます。

スクリーンフィット

画面の上下が切り取られて、フルスクリーンが表示されます。

ピクチャが上下に伸ばされて表示されます。

ズームフィット

画面の上下左右が切り取られて、中央部分が拡大されます。

– 縦横比が 4:3 のディスクについて

ノーマルスクリーン

縦横比 4:3 で DVD タイトルのコンテンツを表示します。

スクリーンフィット

画面の上下が切り取られて、フルスクリーンが表示されます。

ピクチャが上下に伸ばされて表示されます。

ズームフィット





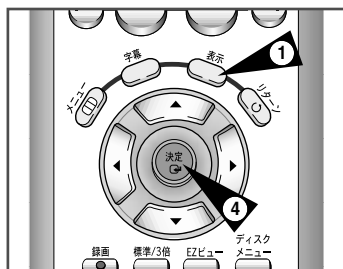

画面の上下左右が切り取られて、中央部分が拡大されます。

参考

機能の動作は、ディスクの種類によって異なります。

表示機能



- 1 再生中にリモコンの「表示」ボタンを押します。
- 2 「表示」ボタンを使って希望する項目を選択します。
- 3 「◀▶」ボタンを使って、希望する設定を行います。
リモコンの数字ボタンを使うと、タイトル、チャプタに直接アクセスしたり、または希望する時間に再生を開始することができます。
- 4 この画面を消すには、「表示」ボタンを再度押します。
 -  **タイトル** ディスクに2つ以上のタイトルがある場合に、好みのタイトルにアクセスできます。ひとつのDVDソフトに2本以上の映画がある場合などに操作が可能になります。
 -  **チャプター** DVDにあるチャプターを検索できます。
 -  **タイム** お好みの時間から再生を開始することができます。
 -  **音声** ディスクのサウンドトラックの言語を参照します。この例では、サウンドトラックはEnglish 5.1CHで再生されます。DVD ディスクには、最大8つの異なるサウンドトラックを記録できます。
 -  **字幕** ディスクの使用可能な字幕言語を参照します。字幕の言語を選択できます。また、必要なら、字幕を画面から消すこともできます。DVD ディスクには、最大32の異なる字幕を記録することができます。
 -  **3Dサウンド** サラウンド効果は、わずか2つの正面スピーカーを使用することで生成されます。

参考

VCD2.0(「メニューオン」モード)モードの場合は、この機能が利用できません。

チャプターとは?

DVDの各タイトルはチャプター別に分けられています(オーディオCDのトラックに似ています)。



タイトルとは?

DVDにはいくつかの違うタイトルがあります。例えば、ディスクに4つの違う映画がある場合、各々の映画のタイトルと見なします。

カメラアングルの変更

DVDに様々な角度で撮った画面がある場合は、アングル機能が選択できます。

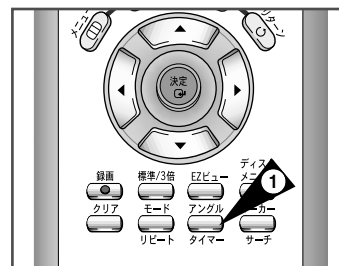

アングル () マークは画面上部の左にあります。

- 1  が表示されていれば、「アングル」ボタンを押します。
- 2 「」ボタンで表示角度を選択し、「決定」ボタンを押します。
- 3 表示された画面を消す場合は、「アングル」ボタンをもう一度押します。
表示を消したい場合はリモコンのクリアボタンを押してください。



字幕言語の選択

「字幕」ボタンで早く、しかも簡単に、字幕言語が選択できます。

- 1 「字幕」ボタンを押します。
- 2 「」ボタンで字幕の言語を選択します。
- 3 「」ボタンで字幕の表示または非表示を決めます。
 - 初めは字幕が表示されません。
 - 音声と字幕の言語は略語で表示されます。
ディスクによってはDVDソフトのメニューでしか変更できない場合があります。

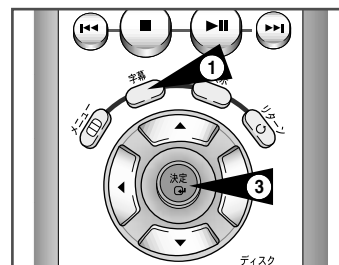

VCD の再生中に

ディスクバージョン2.0で、「メニュー」ボタンは「メニュー入」と「メニュー切」モードの切り替えスイッチとして利用できます。

VCD 1.1やCDを再生している場合は利用できません。

参考

ディスクにエンコードされた言語によっては、利用できない場合もあります。

DVDディスクでは32個の字幕言語まで利用できます。

「DVDを再生する場合に使う字幕言語の設定方法」は、ページ27の「言語設定」を参照してください。

リピート再生

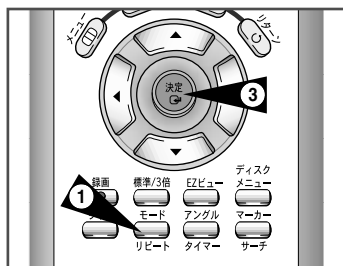

DVD



CD



現在のトラック、チャプター、タイトル、選択された区間 (A-B)、または全てのディスクを繰り返し再生します (VCD/CDのみ)。

- 1 リモコンの「モード/リピート」ボタンを押します。リピート画面が表示されます。
- 2 「▶」ボタンでチャプター、タイトル、またはA-Bを選択します。
 - A-Bのリピーター
 - ・「モード/リピート」ボタンを押します。「▶」ボタンで画面のA-Bを選択します。
 - ・リピート再生を開始する地点で「決定」を押します(A)。Bが自動的に反転されます。
 - ・リピート再生を中止する地点で「決定」を押します(B)。
 - ・リピート設定を解除しない限り、設定されたA-B間をリピートします。
- 3 「決定」を押します。
- 4 「クリア」ボタンを押せば、一般再生モードに戻ります。

参考

DVDはチャプターやタイトル毎に再生を繰り返します。CDとVCDはディスクやトラック毎に再生を繰り返します。ディスクによってはリピート機能が使用できない場合もあります。Bに到達する前にタイトルやトラックが終わった場合、タイトルやトラックの終りは自動的にBになります。VCD2.0(「メニュー入」モード)モードの場合は、この機能が利用できません。

音声言語の選択

「音声」ボタンで早く、しかも簡単に、言語が選択できます。

- 1 「音声」ボタンを押します。
- 2 「◀▶」ボタンでDVDの言語を選択します。
- 音声と字幕の言語が略語で表示されます。
- 3 「◀▶」ボタンで「ステレオ」、右チャンネル、または左チャンネルを選択します(VCD/CD)。
ディスクによってはDVDソフトのメニューでしか変更できない場合があります。

ディスクバージョン2.0で、「ディスクメニュー」ボタンは「メニュー入」と「メニュー切」モードの切り替えスイッチとして利用できます。VCD 1.1やCDを再生している場合は利用できません。

参考

ディスクにエンコード(記録)された音声言語によっては、利用できない場合もあります。

DVDディスクでは8個の音声言語まで利用できます。

「DVDを再生する場合に使う言語の設定方法」は、ページ78の「音声言語設定」を参照してください。



マーカー機能

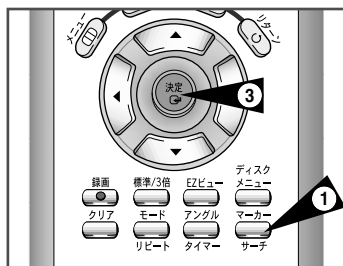

マーカー機能でDVDやVCD(メニュー切モード)の一部を選択しておけば、後でその部分を早く検索することができます。

- 1 マーカー機能の選択
再生中にリモコンの「マーカー」ボタンを押します。
マークが表示されます。
- 2 マーカー設定
左右ボタンでマーカーをアイコンへ移動します。
登録したい画面の時に「決定」ボタンを押します。
アイコンが数字に変わります(1、2、または3)。
マーカーボタンを押して表示を消します。
- 3 登録された画面の再呼び出し
再生中にリモコンの「マーカー」ボタンを押します。
左右ボタンで登録された画面を選択します。
「▶||」ボタンで登録された画面にスキップします。
- 4 マーカーの削除
再生中にリモコンの「マーカー」ボタンを押します。
左右ボタンで削除するマーカー番号を選択します。
「クリア」ボタンでマーカー番号を削除します。
「マーカー」ボタンを押して表示を消します。

参考

同時に3個の画面まで登録できます。
VCD 2.0(「メニュー入」モード)モードの場合は利用できません。
ディスクによってはマーカー機能が作動しない場合もあります。

MP3/WMA 再生

DVD プレイヤーにMP3/WMA ディスクが挿入されると、最初のフォルダの1 曲目が再生されます。

3 つ以上のファイル拡張子がある場合は、メディアを選んで選択します。現在の再生メディアを変更するには、「停止」() ボタンを2 回押し、次に「メニュー」ボタンを押します。リモコンのボタンが60 秒の間に押されないと、メニューが消えて選択した項目が再生されます。



- 1 最初のソング ファイルを再生しているときに、ミュージック フォルダ メニューが画面の右側に表示されます。同時に 8 個までのミュージック フォルダを表示することができます。9 個以上のミュージック フォルダがディスクにある場合は、「◀▶」ボタンを押してそれらのフォルダを画面に表示します。
- 2 「 」ボタンを使って音楽フォルダを選択し、「決定」を押します。「 」ボタンをもう一度押して曲を選択します。「決定」を押すと選択された曲が再生されます。

プログラム/ランダム再生

ランダムおよびプログラムモードを切り換えるには、「モード」ボタンを押します。これらのモードに関する詳細は、41ページを参照してください。

参考

音楽だけを連続して聴く場合は「リピート」ボタンを押し、リピート機能を解除する場合はそれを再度押します。

プログラム/ランダム再生は、ディスクに2 種類以上のファイル拡張子が含まれる場合は使用できません。

MP3/WMA 再生時の注意事項

CD-R MP3/WMA ディスク

CD-R/MP3 または WMA のディスクを再生している場合は、前記 CD-R に関するすべての推奨と、以下のコメントに従ってください。

ISO 9660 または JOLIET フォーマットのMP3やWMAファイルを使用してください。

ISO 9660 フォーマットまたはJoliet MP3やWMA ファイルは、Microsoft 社のDOS およびWindows、Apple 社のMac. に対応しています。現在この2つが一般的に使用されているフォーマットです。

MP3やWMA ファイル名は8文字以下、拡張子は "*.mp3, *.wma" に設定してください。

通常ファイル名は、タイトル.mp3やタイトル.wmaの形式です。ファイル名を編集するにはスペースや (./\:/\:\\$=+)などの特別文字を含まない8文字以下の名前にします。

MP3 ファイルを記録(エンコード)する際には、転送レートを128 kbps以上に設定し記録してください。

MP3 の音質は基本的に記録(エンコード)時の転送レートによって異なります。オーディオCDの音質には、128kbps 160kbpsまでのサンプリングレートが必要です。ごくまれに192kbps以上の高い転送レートでより良い音質を得られる場合があります。

WMA ファイルを録音している場合は、64Kbps 以上のデコンプレッション転送速度を使用します。

WMA ファイルの音質は、基本的にユーザーが選ぶコンプレッション/デコンプレッション速度に依存します。オーディオCDの高品質サウンドを確保するには、アナログ/デジタルのサンプリングレート、言い換えるとWMAフォーマットへの変換、が最低64Kbpsから最大192Kbps必要です。

ファイルのデコンプレッションが、64Kbps未滿または192Kbpsを超えていると、ファイルは適切に再生されません。

著作権で保護されたMP3ファイルのコピーはできません。

特定の"保護された"ファイルは違法なコピーを防止するため暗号化およびコードにより保護されています。以下の種類がこのファイルに相当します：Windows MediaTM (Microsoft Inc. の登録商標です) および SDMITM (SDMI Foundation の登録商標です)。これらのファイルをコピーすることはできません。

重要: 上記の注意事項はこのDVDプレイヤーが正しくMP3ファイルを再生すること、または音質の保証をするものではありません。

一部のライティングソフトやドライブでMP3ファイルがCD-Rに記録された場合、これらのファイルがDVDプレイヤーで正しく再生されない場合があります。(音質の低下やプレイヤーがファイルを読み込まないなど)

このユニットは、ディスク1つにつき最大500のファイルと300のフォルダを再生できます。

プログラム再生&ランダム再生

ディスクを希望の順番に並べ替えて再生します。

プログラム再生(CD/MP3/WMA)

- 1 停止中に「モード/リピート」ボタンを押します。
- 2 「◀▶」ボタンで「プログラム」を選択し、「決定」ボタンを押します。
- 3 「▶」ボタンでプログラムに追加する最初のチャプター(またはトラック)を選択し、「決定」ボタンを押します。番号が「メモリー再生」ボックスに表示されます。
- 4 「▶||」ボタンを押せば、プログラムされた順序でディスクを再生します。
- 5 「クリア」ボタンを押せば、一般再生モードに戻ります。



ランダム再生(CD/MP3/WMA)

- 1 停止中で「モード/リピート」ボタンを押します。
- 2 「▶」ボタンで「ランダム」を選択し、「決定」ボタンを押します。

参考

ディスクによってはプログラムとランダム再生が利用できない場合があります。

VCD2.0(「メニュー入」モード)の場合は、この機能が利用できません。

一般再生モードに戻る場合は、「クリア」ボタンを押します。

ピクチャCDの再生

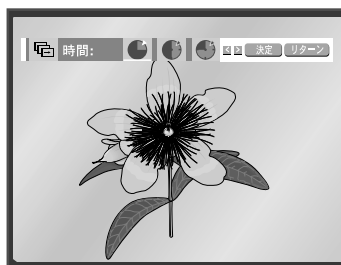
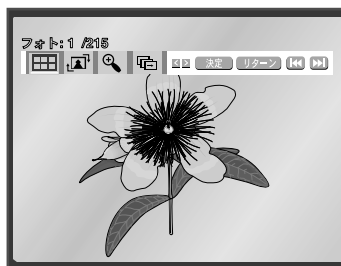
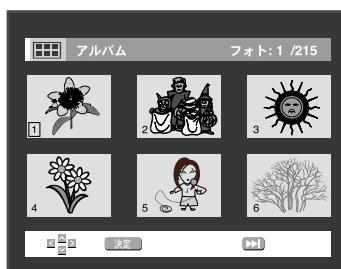
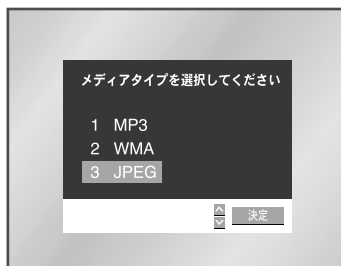

- 1 ディスク トレーを開きます。
- 2 ディスクをトレイに入れます。
ラベル付きの面を上向きにしてディスクを入れます。
- 3 トレーを閉じます。
トレイが閉じられると、画面は以下のようになります。

リモコンの「」ボタンまたは「◀▶」ボタンを使って、表示したいピクチャを選択し、「決定」ボタンを押します。(スライドショーモードでそれを再生したい場合は、再生/一時停止 (▶||) ボタンを押します。)

次の6枚のピクチャを見るには、「スキップ」▶▶ボタンを押します。

前の6枚のピクチャを見るには、「スキップ」◀◀ボタンを押します。

 : アルバム画面に戻ります。

 : 「決定」ボタンを押すごとに、ピクチャが時計回りに90度回転します。

 : 「決定」ボタンを押すごとに、ピクチャが最大4Xまで拡大されます。(標準 2X 4X 2X 標準)

 : ユニットがスライドショーモードになります。

「リターン」ボタンを押してアルバム画面に戻ります。

スライドショーを開始する前に、ピクチャの間隔を設定してください。

 : このアイコンを選択し、「決定」を押すと、ピクチャの間隔は自動的に約6秒に変わります。

 : ピクチャの間隔が自動的に約12秒に変わります。

 : ピクチャの間隔が自動的に約18秒に変わります。

ファイルサイズによっては、画像間隔はマニュアルの記載時間より長くなったりまたは短くなる場合があります。
メニューのJPEGを選択してフォトCDを表示します。
現在再生中のメディアを変更するには、「停止」() ボタンを2回押し、次に「ディスクメニュー」ボタンを押します。
リモコンのボタンが60秒の間に押されないと、メニューが消えて選択した項目が再生されます。

参考

「リターン」ボタンを押して、アルバム画面に戻ります。

「リターン」ボタンを押して、スライドショーに戻ります。

リモコンのボタンが10秒の間に押されないと、メニューが消えます。

メニューを再度表示するには、リモコンの「」ボタンまたは「◀▶」ボタンを押します。

CD-R JPEG ディスク

"*.jpg" 拡張子および "*.JPG" 拡張子が付いたファイルだけが再生可能です。

ディスクが閉じられていないと、再生開始により多くの時間がかかります。また、記録ファイルの中で再生されないファイルがでてくることもあります。

ISO 9660 または Joliet フォーマットの JPEG ファイルを含む CD-R ディスクだけが再生可能です。

JPEG ファイルの名前は、8 文字以下でなければなりません。スペースおよび特殊文字 (. / = +) は使用できません。

連続して書き込まれたマルチセッション ディスクだけが再生可能です。マルチセッション ディスクにブランクのセグメントがあると、ディスクはブランクのセグメントのところまでしか再生できません。

最大 500 の画像を 1 枚の CD に記録できます。

Kodak Picture CD だけが再生可能です。

Kodak Picture CD を再生している場合は、ピクチャ フォルダの JPEG ファイルだけが再生可能です。

Kodak Picture CD 以外のピクチャ ディスクは、再生開始により多くの時間がかかったり、まったく再生できないことがあります。

1 枚の Disc のファイル数が 500 を超える場合は、500 の JPEG ファイルだけが再生可能です。

1 枚の Disc のフォルダ数が 300 を超える場合は、300 のフォルダの中の JPEG ファイルだけが再生可能です。

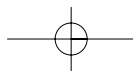

3Dサウンド機能



本機能はアナログ出力の2チャンネルステレオ DVDプレーヤーを使う時に便利です。

(LPCMやDTSで録画したディスクでは利用できません。「設定メニュー」で「デジタル出力」が「ビットストリーム」に設定されている場合は、3Dサウンド機能が利用できません。)

- 1 再生中に「表示」ボタンを押します。
(「デジタル出力」がPCMに設定されているか確認します。)
- 2 「表示」ボタンで3Dサウンド機能を「入」と「切」に切り換えます。

参考



3Dサウンドは「ドルビーサラウンド」や「ドルビーデジタル」で録画されたディスクでのみ可能です。

しかし、一部のディスクには後部チャンネル サウンド信号がありません。

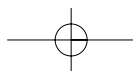
ディスクによってはズームと3Dサウンド機能が利用できない場合もあります。



いろいろな機能

- 1 「メニュー」ボタンを押します。
- 2 「」ボタンを使って機能を選択し、次に「▶」ボタンまたは「決定」ボタンを押します。
- 3 「」ボタンを使って DVD 機能を選択し、次に「▶」ボタンまたは「決定」ボタンを押します。
- 4 機能の選択画面では、表示、ズーム、マーカー、リピートおよび EZ ビューが表示されます。
 - ディスクメニュー
 - タイトルメニュー
 - 表示 (34 ページ参照)
 - ズーム
 - マーカー (38 ページ参照)
 - リピート (36 ページ参照)
 - EZ ビュー (33 ページ参照)
- 5 「」ボタンを使って、5 つの機能のうちの 1 つを選択します。次に、「▶」ボタンまたは「決定」ボタンを押してその機能にアクセスします。

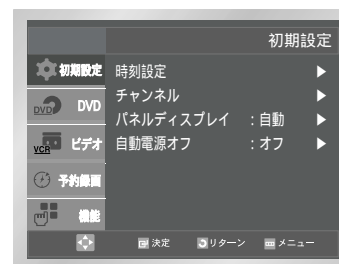

参考

リモコンの各機能のボタンを使って、これらの機能を直接選択することもできます。

ディスクによっては、タイトルメニューおよびディスクメニューが動作しないことがあります。

タイトルメニューは、少なくとも 2 つのタイトルがディスクにある場合にのみ表示されます。

ディスクメニューは、リモートの「ディスクメニュー」ボタンを使って、使用することもできます。

VCD2.0 では、「ディスクメニュー」ボタンは、メニュー オン モードおよびメニュー オフ モード間の切り替えスイッチとして動作します。

ビデオ設定



ビデオの機能を設定します。

- 1 メニューボタンを押してください。
- 2 ビデオを選択してください。
上下左右ボタンを利用して選択カーソルをビデオに移した後、決定を押して選択してください。
- 3 テープの長さ
決定ボタンを押してビデオテープの長さを選択してください。メニューはT120、T160、T180の順で繰り返されます。テープの種類を選択した後、表示ボタンを押すと、テープの残り時間が表示されます。
51 ページも合わせてご覧ください。
- 4 自動再生
選択カーソルを自動再生に移した後、決定を押して次の中から選択してください。
* 入 - ツメの折れたテープを入れると、自動的に再生が始まります。
* 切 - 自動再生機能が取り消されます。
- 5 リピート再生
リピート再生はテープを始めから終わりまでリピート再生するように設定する機能です。リピート再生「入」でリピート再生します。
停止、早送り、巻戻し等のテープ操作を行うとリピート再生はできなくなります。

テープの再生

準備

- ・テレビの電源を入れて、テレビの入力切換ボタンで“ビデオ”を選びます。
- ・映像/音声コードで接続していない場合は、ビデオ専用チャンネル(1または2チャンネル)にし、テレビ/ビデオ切換ボタンを押して、表示窓に“VCR”を表示させておきます。

- 1 録画済みのビデオテープを入れる
自動的に電源が入ります。(オートパワーオン)
ツメの折れたビデオテープを入れたときは、自動的に再生が始まります。(自動再生「入」の場合)
- 2 リモコンまたは本体の再生ボタンを押す
ビデオの表示部にPLAYの表示が現われ、再生が始まります。

再生を止めるには

リモコンまたは本体の停止ボタンを押します。

MEMO

他のビデオデッキで録画されたテープによってはノイズが出る場合があります。

いろいろな再生

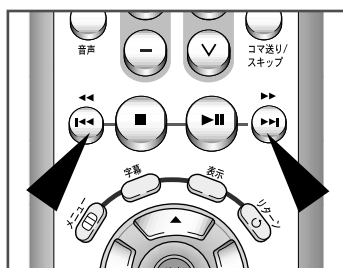

早送りするには

停止状態で、リモコンまたは、本体の ▶▶ /早送りボタンを押します。

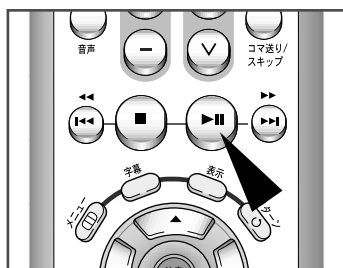

巻戻しするには

停止状態で、リモコンまたは、本体の巻戻し/◀◀ボタンを押します。

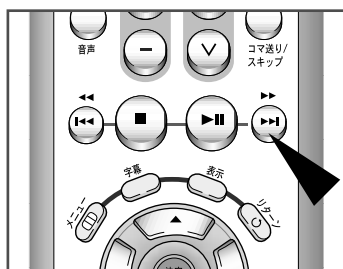

巻戻し中に電源ボタンを押すと

本体の表示窓が暗くなり、テープの初めまで巻戻してから電源が切れます。

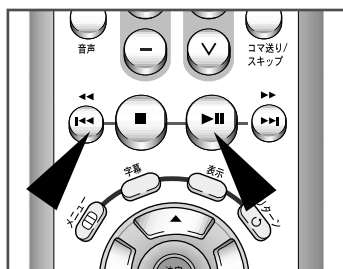

再生と一時停止

ビデオを再生する時はビデオの前でリモコンの ▶|| ボタンを押してください (もし自動再生が選択されていてビデオテープのツメが折れている場合ビデオテープを挿入すると自動的に始まります) 再生かスローのモードで一時停止画面にするには ▶|| ボタンを押してください (ビデオヘッドとビデオテープに損傷がないようにスローか一時停止の状態が5分以上続くと自動的にとまります) 一時停止状態で一画面ずつ移動するには、コマ送りボタンを押してください。

早送りサーチ

再生中に ▶▶ ボタンを1回押すと早送りサーチされます。 ▶|| または ▶▶ ボタンで再生に戻ります。
再生中に ▶▶ ボタンを押したままにすると、標準モードで7倍速サーチ、3倍モードは21倍速の早送りサーチに切り換ります。 ▶▶ ボタンをはなすと再生に戻ります。
サーチ動作中はオンスクリーン表示 (カウンター等) は出ません。

巻戻しサーチ

再生中に ◀◀ ボタンを1回押すと巻戻しサーチされます。 ▶|| または ◀◀ ボタンで再生に戻ります。
再生中に ◀◀ ボタンを押したままにすると、標準モードで7倍速サーチ、3倍モードは21倍速の巻戻しサーチに切り換ります。 ◀◀ ボタンをはなすと再生に戻ります。
サーチ動作中はオンスクリーン表示 (カウンター等) は出ません。

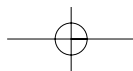

スロー

一時停止の状態(⏸) ボタンを押すとスロー再生ができます。スロー再生中は画面表示ができません。

シャトルボタン

再生中リモコンのシャトルボタンを押すとワンタッチで早送りサーチのスピードを変えることができます。早送りを早めたいときは(6) 遅らせたいときは(4) を押してください。早送りのサーチスピードはシャトルボタンを押した回数で決定します。シャトル動作中はオンスクリーン表示(カウンター等)は出ません。

トラッキング調整は録画デッキのわずかな違いのために再生中に時々表れる白線をなくすことを言います。トラッキングボタンは録画トラックと再生ヘッドを一致させてこの問題を解決します。手動でトラッキングを調整することもできます。

トラッキング手動調整

再生中トラッキング▲▼ボタンを押して、画面に表れた白線を除いてください。

オートトラッキング調整

再生が始まると同時に、本機は自動的にトラッキングを最良点に調整します。自動調整中はテレビ画面にトラッキング表示が現われ、調整が終わると消えます。

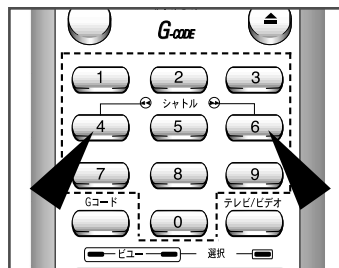
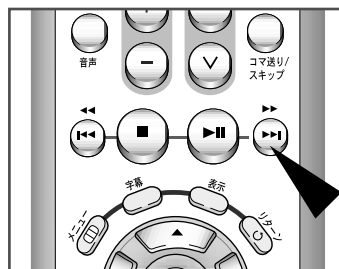

ご注意

サーチ、静止画、コマ送り等特殊再生中は音声は出ません。画面にノイズが出ますが、故障ではありません。静止、スロー、コマ送り画面にノイズが表われることがあります。その場合リモコンのトラッキングボタンで調整して下さい。また、完全にノイズが消えないこともあります。静止画やスロー状態が5分以上続くと、テープ保護のため自動的に再生に戻ります。シャトル動作中はオンスクリーン表示(カウンター等)は出ません。

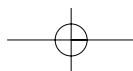

いろいろな再生のしかた



サーチボタンを押す。サーチメニューが表示されます。

1 リターン [0:00:00]

カウンタの00:00の位置に戻す機能です。再生中などもう一度見直したい時に便利です。

リモコンでリターン[0:00:00]を選び決定ボタンを押すと0:00:00まで巻戻し(または早送り)をし、0:00:00で止まります。

2 ブランクサーチ

テープ途中の無録画部分を探す機能です。シリーズ番組の追加録画に便利です。

MEMO ブランクサーチができない?

ブランクサーチは一度も録画されたことのない箇所を探します。なにも映ってない画面(放送終了時のノイズ画面等)を録画するとブランクとは判断しませんのでブランクサーチができません。ブランク部分が短い時間の場合も動作しないことがあります。

3 イントロサーチ

録画内容がどこにあるかわからない時使用します。

現在の位置より先の録画内容をさがす時はリモコン E ボタンを押す。

逆の方向にさがす時はリモコン F ボタンを押す。

録画開始点まで巻戻し(または早送り)して自動的に約5秒間再生します。

頭出しの位置は多少ずれる場合があります。

その録画内容を見る場合は再生ボタンを押します。

再生ボタンが押されない時は次の録画開始点を自動的に探し、テープが回りきるまでスキャンします。

MEMO イントロサーチができない?

録画や予約録画のはじめに頭出し信号を自動的に記録します。

本機以外で録画したテープの際正しく頭出し出来ない場合があります。

テープが傷んでいると、正しく頭出しできません。

3分以内に次の頭出し信号が記録されている時、正しく頭出しできない場合があります。

テープの走行時間を見る

表示窓のカウンター表示により、テープの走行が、時間、分単位で確認できます(リニアタイムカウンター)。リモコンの表示ボタンを押して、再生・録画時間の確認やテープの残量の目安にお使いください。

カウンターをゼロにするには
リモコンのクリアボタンを押します。または、ビデオテープを入れると、自動的にカウンターが「0:00:00」になります。

ご注意

・録画されていない部分では、カウンターは働きません。

テープの残量を表示する

メニュー画面でテープの長さを選んでおくと、録画や再生中に、テレビ画面にテープのおおよその残り時間を表示することができます。テープの長さを設定した後でテープを入れてください。

テープの長さを設定するには

- 1 メニューボタンを押してください。
- 2 ビデオ設定を選択してください。
上下左右ボタンを利用して選択カーソルをビデオ初期設定に移した後、決定を押して選択してください。
- 3 ▶ボタンを押して、テープの長さを選ぶ
決定を押すごとに、T120、T160、T180が切り換わりますので使用するテープの長さを選びます。
- 4 リターンボタンを押す

テープの種類と設定の目安録画(再生)時間が120分、160分、180分以外のテープについては次のように設定します。

テープの種類	テープモード設定
T-30, T-60, T-90, T-120	120
T-140, T-160, T-168	160
T-180	180

残量が「- : - -」と表示されるときは

テープを入れたばかりのときや、再生や録画を始めたばかりのときは「- : - -」が表示されます。

再生や録画を始めると、残量を計算し、しばらくすると残量が表示されます。

録画モードと残量表示について

録画時は、録画モード(標準/3倍)に従ってテープの残量時間を計算します。

録画モードについては、46ページをご覧ください。

再生時は、再生中のテープのモードに従って残量時間を計算します。

ご注意

お使いになるテープによっては、実際の残量と表示される残量が異なる場合があります。

テレビ画面のカウンターとテープ残量表示は、通常の再生状態から2倍速再生やピクチャーサーチ、静止画再生、コマ送り再生、スロー再生に切り換えると消えます。

テレビ番組の録画

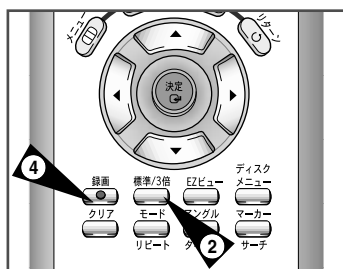
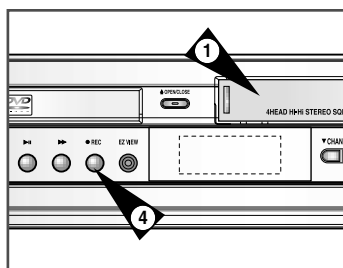
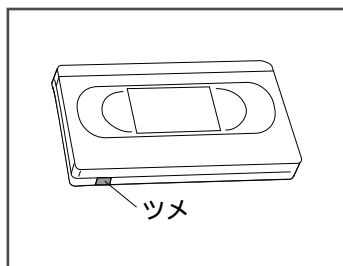

今見ている番組を録画します。

準備

テレビの電源を入れ、テレビの入力切換ボタンで“ビデオ”を選びます。

映像/音声コードで接続していない場合は、ビデオ専用チャンネル(1または2チャンネル)にし、テレビ/ビデオ切換ボタンを押して、表示窓に“VCR”を表示させます。

- 1 ツメが折れていないビデオテープを入れる
- 2 録画モードを選ぶ
標準/3倍ボタンを押して、標準/3倍を選びます。
標準/3倍ボタンを押すごとに「標準 3倍」に切り替ります。
- 3 チャンネルボタンを押して、録画したいチャンネルを選ぶ
- 4 リモコンまたは本体の録画ボタンを押す
録画が始まります。

録画を止めるには

リモコンまたは本体の停止ボタンを押します。

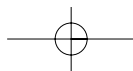

録画中に不要な場面をカットするには

- 1 不要な場面で一時停止ボタンを押します。
- 2 録画したい場面になったら、一時停止ボタンをもう一度押します。



録画中に録画するチャンネルを変えるときは

リモコンの一時停止ボタンを押してから、チャンネル▼/▲ボタンで選び直します。

便利な機能クイックスタート

停止状態からすばやく録画または再生することができます。本機では、ビデオテープを入れたときや、録画または再生を止めてから約5分間は、すぐに録画・再生を再スタートできるよう待機しています。全く操作しない状態が約5分間続くと、自動的に待機状態が解除されます。

ご注意

一時停止状態が約5分以上続くと、テープ保護のため自動的に停止状態になります。

MEMO

録画モードとは？

ビデオには「標準」と「3倍」の録画モードがあり、録画時に切り換えられます。

標準(SP)：テープスピードが標準の速さです。

画質を重視するときには、「標準」で録画することをおすすめします。

3倍(SLP)：テープスピードが「標準」の1/3の速さです。「標準」に比べて3倍長く録画できます。

再生のときは、録画時のスピードに自動的に切り換わります。

裏番組の録画 ... 録画しながら別の番組を見るとき

録画を始めたあと、次のように操作します。

- 1 録画中に、テレビの入力を“テレビ”側に切り替える。
- 2 テレビのチャンネルを見たい番組に合わせる。

録画中にテレビを操作しても、テレビの電源を切っても、録画には影響ありません。

ご注意

あなたがテレビ放送や録画物などから録画したものは、個人として楽しむなどのほかは、著作権法上の権利者に無断で使用できません。

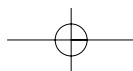
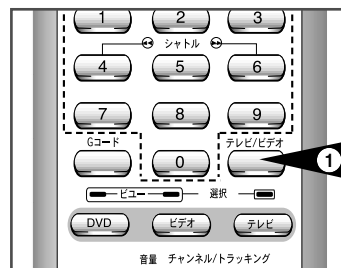

ワンタッチ録画

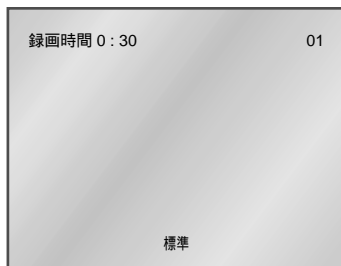

今すぐ、30分単位で録画を始めることができ、終わると自動的に電源が切れる便利な機能です。

- 1 録画ボタンを押す
録画が始まります。
- 2 もう一度、録画ボタンを押す
本体の表示窓にOTRと表示されます。
またテレビの画面に録画時間が表示されます。
- 3 録画ボタンをくり返し押して、録画時間を合わせる
30分単位で最長4時間まで合わせることができます。
(0:30 1:00 1:30 2:00 3:00 4:00)

解除するには録画ボタンを数回押してOTR表示を消してから停止ボタンを押します。

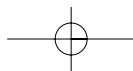

Gコードを使ったタイマー録画

新聞、雑誌などのテレビ番組欄にのっている番組予約番号(Gコード)を入力するだけで予約できます。

Gコードは新聞、雑誌などの各番組欄に記載されている8桁までの数字です。Gコードシステムは、ジェムスター社のライセンスに基づいて生産しております。Gコードはジェムスターコードの略です。

準備

ツメの折れていないビデオテープを入れます。
 テレビの電源を入れ、テレビの入力切替ボタンで"ビデオ"を選びます。
 映像/音声コードで接続していないときは、テレビのチャンネルをビデオ専用チャンネル(1または2チャンネル)にします。
 また、テレビ/ビデオ切替ボタンを押して、"ビデオ"を表示させておきます。
 時計が正しく合っているか確認します。
 使用するテープに合わせて、モード設定画面でテープの長さを正しく設定しておきます。

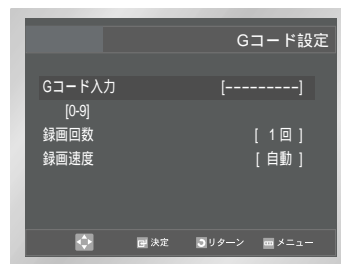
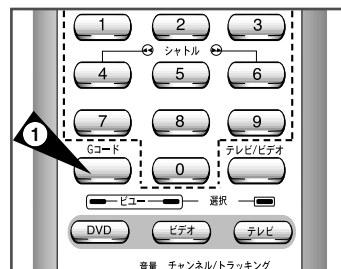

- 1 リモコンのGコードボタンを押してください。

- 2 Gコード入力を入力する
 番号ボタンでGコードを入力します。
 間違えた場合は、 ボタンで、カーソルを直したい所まで戻し、正しい番号ボタンを押します。

- 3 予約録画モードを選ぶ
 リモコンの ボタンで予約録画モードに合わせ
 ボタンで を合わせる。

- 4 録画速度を選ぶ
 リモコンの ボタンで予約録画速度に合わせ
 ボタンで を合わせる。

- 5 決定ボタンを押す
 予約内容が表示されます。

参考

録画速度「自動」とは標準速度で録画が始まり、テープ残量がたりなくなると自動的に3倍速度に切替わります。

設定した予約をやり直したいとき

セットアップボタンを押して予約録画面に入ります。変更したいところにカーソルを合わせてクリアボタンで取り消し後、43ページから再設定してください。

「Gコード入力エラー」と表示されたとき

新聞などの番組表のGコードをもう一度確認し、Gコードを再入力してください。それでも入力出来ない場合は次の内容を確認します。

- ガイドチャンネルの設定(ガイドチャンネル一覧表)
- 時刻の設定

お知らせ

- 番組によっては、数分長めに予約されることがあります。
- Gコードのはじめに0を入力すると、正しく予約されません。

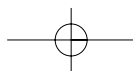

タイマー録画



7つの番組予約ができます。
予約の設定はリモコンでのみ行います。

準備

ツメの折れていないビデオテープを入れます。

テレビの電源を入れ、テレビの入力切換ボタンで
"ビデオ"を選びます。

映像/音声コードで接続していない場合は、ビデオ専用チャンネル
(1または2チャンネル)にし、テレビ/ビデオ切換ボタンを押
して、表示窓に"VCR"を表示させておきます。

時計が正しく合っているか確認します。(24ページ)

使用するテープに合わせて、メインメニューのビデオ画面でテー
プの長さを正しく設定しておきます。

- 1 メニューボタンを押します。
- 2 予約録画を選択してください。
上下左右ボタンを利用して選択カーソルを予約録画に移した
後、決定を押して選択してください。
- 3 チャンネル番号を選択してください。
▼/▲/◀/▶ を押してチャンネルを設定してください。
▶を押して、次の設定項目に移動してください。
- 4 開始時刻と終了時刻、録画日、速度
「3」を繰り返して開始時刻、終了時刻、日付、録画速度を
設定してください。
- 5 予約録画を保存してください。
リターンボタンを押して、録画予約を完了してください。
ビデオの電源を切にします。ビデオの表示部にタイマー(⌚)
が点灯し、予約録画待機状態になったことをお知らせします。
設定時間になるとビデオの電源が自動的に入り、録画がスタ
ートします。予約録画を止めるには、ビデオの電源ボタンか
停止ボタンを押してください。
- 6 録画速度選択
テープの残量が標準速度で録画するのに十分かどうかかわか
らない場合、テープ速度を自動的に設定してください。標準
速度で録画が始まります。テープの残量が足りなくなると、
標準から3倍に速度が自動的に変わります。
51ページも合わせてご覧ください

参考

予約録画の時間が重複するとマークが点滅してお知らせします。

ご注意

ビデオカセットが入っていないなかったり、ツメが折られているカセットが入っていると、

⊙表示が点滅してお知らせします。ツメの折れたカセットは自動的に取り出されます。

途中で設定を間違えたときは、◀▶ ボタンを押して、直したい箇所を点滅させて、▲▼ボタンで合わせ直してください。

予約プログラム間で時間が重複しないようご注意ください。

予約内容を確認するには

録画内容を確認したいときに使用します。

- 1 メインメニューの予約録画を選択してください。
すべての予約内容がリストとして表示されます。
- 2 確認が終わったら、リターンボタンを押します
セットアップ画面が消えます。

予約内容を取り消すには

"予約内容を確認するには"の操作手順1で、取り消したい予約内容を▲▼ボタンで選び、リモコンのクリアボタンを押します。

予約内容を変更するには

"予約内容を確認するには"の操作手順1で、変更したい予約内容を▲▼▶ボタンで選びます。

ガイドチャンネル一覧表

ガイドチャンネルとは各地域の放送局につけられた番号です。
Gコード予約の場合、決められたガイドチャンネルとその放送局の受信チャンネルを合わせます。

地域	放送局	ガイドCH	地域	放送局	ガイドCH	地域	放送局	ガイドCH	
全国	NHK総合	80	富山	北日本放送 (KNB)	1	岡山	西日本放送 (RNC)	9	
	NHK教育	90		テレビユー富山(チューリップ)	32		香川	山陽放送 (RSK)	11
北海道	北海道放送 (HBC)	1		富山テレビ (T34)	34			テレビせとうち (TSC)	23
	札幌テレビ (STV)	5	石川	北陸放送 (MRO)	6			瀬戸内海放送 (KSB)	33
	テレビ北海道 (TVH)	17		北陸朝日 (HAB)	25			岡山放送 (OHK)	35
	北海道文化 (UHB)	27		テレビ金沢 (KTK)	33	広島	中国放送 (RCC)	4	
	北海道テレビ (HTB)	35		石川テレビ (ITC)	37		広島テレビ (HTV)	12	
青森	青森放送 (RAB)	1	福井	福井放送 (FBC)	11		テレビ新広島 (TSS)	31	
	青森朝日 (ABA)	34		福井テレビ (FTB)	39		広島ホーム (HOME)	35	
	青森テレビ (ATV)	38	山梨	山梨放送 (YBS)	5	山口	山口放送 (KRY)	11	
岩手	岩手放送 (IBC)	6		テレビ山梨 (UTY)	37		山口朝日放送 (YAB)	28	
	めんこい (MIT)	33		長野	信越放送 (SBC)		11	テレビ山口 (TYS)	38
	テレビ岩手 (TVI)	35	長野朝日 (ABN)		20		愛媛	南海放送 (RNB)	10
宮城	東北放送 (TBC)	1	テレビ信州 (TSB)		30	伊予テレビ (ITV)		29	
	仙台放送 (OX)	12	長野放送 (NBS)	38	愛媛放送 (EBC)	37			
	東日本放送 (KHB)	32	静岡	静岡放送 (SBS)	11	徳島	四国放送 (JRT)	1	
	宮城テレビ (MMT)	34		静岡第一 (SDT)	31		高知	高知放送 (RKC)	8
秋田	秋田放送 (ABS)	11		静岡朝日テレビ (SATV)	33	テレビ高知 (KUTV)		38	
	秋田朝日 (AAB)	31		テレビ静岡 (SUT)	35	福岡	九州朝日放送 (KBC)	1	
	秋田テレビ (AKT)	37	中部	東海テレビ (THK)	1		RKB毎日 (RKB)	4	
山形	山形放送 (YBC)	10		中部日本放送 (CBC)	5		テレビ西日本 (TNC)	9	
	テレビユー山形 (TUY)	36		名古屋テレビ (NBN)	11		TXN九州 (TVQ)	19	
	山形テレビ (YTS)	38		テレビ愛知 (TVA)	25		福岡放送 (FBS)	37	
福島	福島テレビ (FTV)	11		三重テレビ (MTV)	33	佐賀	サガテレビ (STS)	36	
	テレビユー福島 (TUF)	31		中京テレビ (CTV)	35		長崎	長崎放送 (NBC)	5
	福島中央 (FCT)	33		岐阜放送 (GBS)	37	長崎国際 (NIB)		25	
	福島放送 (KFB)	35	関西	毎日放送 (MBS)	4	長崎文化 (NCC)		27	
関東	日本テレビ (NTV)	4		朝日放送 (ABC)	6	テレビ長崎 (KTN)		37	
	TBSテレビ (TBS)	6		関西テレビ (KTV)	8	熊本	熊本放送 (RKK)	11	
	フジテレビ (CX)	8		読売テレビ (YTV)	10		熊本朝日 (KAB)	16	
	テレビ朝日 (ANB)	10		テレビ大阪 (TVO)	19		熊本県民 (KKT)	22	
	テレビ東京 (TX)	12		テレビ和歌山 (WTV)	30		テレビ熊本 (TKU)	34	
	メトロポリタン	14		びわ湖放送 (BBC)	30		大分	大分放送 (OBS)	5
	放送大学	16		京都テレビ (KBS)	34	大分朝日放送 (OAB)		24	
	テレビ埼玉 (TVS)	38	サンテレビ (SUN)	36	テレビ大分 (TOS)	36			
	TVKテレビ (TVK)	42	奈良テレビ (TVN)	55	宮崎	宮崎放送 (MBT)	10		
千葉テレビ (CTC)	46	鳥取	日本海テレビ (NKT)	1		テレビ宮崎 (UMK)	35		
群馬テレビ (GTV)	48		島根	山陰放送 (BSS)	10	鹿児島	南日本放送 (MBC)	1	
新潟	新潟放送 (BSN)			5	山陰中央 (TSK)		34	鹿児島読売テレビ (KYT)	32
	新潟テレビ21 (NT21)	21		沖縄			鹿児島放送 (KKB)	38	
	テレビ新潟 (TNN)	29	鹿児島テレビ (KTS)				8		
	新潟総合 (NST)	35	沖縄テレビ (OTV)			10			
		琉球放送 (RBC)	28						
		琉球朝日TV							

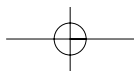

エリアコード一覧表

都道府県	都市名	地域番号	チャンネルポジションと放送局名・受信チャンネル・ガイドチャンネル																							
			1		2		3		4		5		6													
			放送局名	受信CH	ガイドCH	放送局名	受信CH	ガイドCH	放送局名	受信CH	ガイドCH	放送局名	受信CH	ガイドCH	放送局名	受信CH	ガイドCH									
北海道	札幌	01	北海道放送	1	1			NHK総合	3	80	テレビ北海道	17	17	札幌テレビ	5	5										
	旭川	48				NHK教育	2	90			テレビ北海道	33	17	北海道文化	37	27	北海道テレビ									
	網走	49	北海道放送	1	1			NHK総合	3	80				札幌テレビ	5	5										
	帯広	50	北海道文化	32	27			北海道テレビ	34	35	NHK総合	4	80				北海道放送									
	釧路	51				NHK教育	2	90	北海道テレビ	39	35	北海道文化	41	27	テレビ北海道	43	17									
	函館	52	北海道文化	27	27			北海道テレビ	35	35	NHK総合	4	80	テレビ北海道	21	17	北海道放送									
	北見	66				NHK教育	2	90			北海道テレビ	61	35	北海道文化	59	27										
	稚内	67				北海道文化	26	27			NHK総合	28	80					札幌テレビ								
	名寄	68				北海道文化	26	27			NHK総合	4	80					札幌テレビ								
	根室	69				NHK教育	2	90						北海道文化	62	27	北海道テレビ									
	苫小牧	70				NHK教育	49	90			北海道テレビ	61	35	北海道文化	53	27										
	小樽	71				NHK教育	2	90			北海道テレビ	4	35													
	室蘭	72				NHK教育	2	90			テレビ北海道	29	17	北海道文化	37	27	北海道テレビ									
青森	青森	02	青森放送	1	1			NHK総合	3	80	青森朝日	34	34	NHK教育	5	90										
	八戸	53				岩手放送	2	6	テレビ岩手	37	35						岩手朝日テレビ									
	むつ	73									NHK総合	4	80				青森朝日									
岩手	盛岡	03	テレビ岩手	35	35						NHK総合	4	80				岩手放送									
	釜石	74				NHK総合	2	80			岩手朝日テレビ	62	20				めんこい									
	二戸	75				岩手放送	2	6			岩手朝日テレビ	27	20	NHK総合	5	80										
宮城	仙台	04	東北放送	1	1			NHK総合	3	80				NHK教育	5	90										
	石巻	76	東北放送	59	1			NHK総合	51	80				NHK教育	49	90										
	気仙沼	77				NHK総合	2	80			東北放送	4	1				仙台放送									
秋田	秋田	05												秋田朝日	31	31										
	大館	54	青森放送	1	1						NHK総合	4	80	秋田朝日	59	31	秋田放送									
	大曲/横手	78				NHK教育	43	90						秋田朝日	41	31										
山形	山形	06									NHK教育	4	90				テレビユー山形									
	鶴岡	55	山形放送	1	10			NHK総合	3	80							NHK教育									
	米沢	79				さくらんぼテレビ	60	30			NHK教育	50	90				テレビユー山形									
福島	新庄	80				NHK教育	2	90			さくらんぼテレビ	28	30				テレビユー山形									
	福島	07				NHK教育	2	90			テレビユー福島	31	31				福島中央									
	会津若松	56	NHK総合	1	80			NHK教育	3	90	テレビユー福島	47	31				福島テレビ									
茨城	いわき	57									NHK総合	4	80				福島中央									
	水戸	08	NHK総合	44	80			NHK教育	46	90	日本テレビ	42	4				TBSテレビ									
	日立	81	NHK総合	52	80			NHK教育	50	90	日本テレビ	54	4				TBSテレビ									
栃木	宇都宮	09	NHK総合	29	80			NHK教育	27	90	日本テレビ	25	4				TBSテレビ									
	矢板	82	NHK総合	51	80			NHK教育	49	90	日本テレビ	53	4				TBSテレビ									
	前橋	10	NHK総合	52	80			NHK教育	50	90	日本テレビ	54	4	放送大学	40	16	TBSテレビ									
群馬	桐生	83	NHK総合	43	80			NHK教育	45	90	日本テレビ	39	4	放送大学	40	16	TBSテレビ									
	浦和	11	NHK総合	1	80			NHK教育	3	90	日本テレビ	4	4				TBSテレビ									
	熊谷/児玉	84	NHK総合	33	80			NHK教育	35	90	日本テレビ	25	4				TBSテレビ									
埼玉	秩父	85	NHK総合	51	80			NHK教育	49	90	日本テレビ	53	4				TBSテレビ									
	千葉	12	NHK総合	1	80			NHK教育	3	90	日本テレビ	4	4				TBSテレビ									
	鎌子	86	NHK総合	51	80			NHK教育	49	90	日本テレビ	53	4				TBSテレビ									
千葉	23区	13	NHK総合	1	80			NHK教育	3	90	日本テレビ	4	4	放送大学	16	16	TBSテレビ									
	八王子	87	NHK総合	51	80			NHK教育	49	90	日本テレビ	53	4				TBSテレビ									
	多摩	88	NHK総合	30	80			NHK教育	32	90	日本テレビ	26	4				TBSテレビ									
東京	横浜/川崎	14	NHK総合	1	80			NHK教育	3	90	日本テレビ	4	4				TBSテレビ									
	横浜みなと	89	NHK総合	52	80			NHK教育	50	90	日本テレビ	54	4				TBSテレビ									
	平塚	90	NHK総合	33	80			NHK教育	29	90	日本テレビ	35	4				TBSテレビ									
神奈川	小田原	91	NHK総合	52	80			NHK教育	50	90	日本テレビ	54	4				TBSテレビ									
	秦野	92	NHK総合	47	80			NHK教育	49	90	日本テレビ	51	4				TBSテレビ									
	新潟	15						新潟テレビ21	21	21	テレビ新潟	29	29	新潟放送	5	5										
新潟	上越	93	NHK教育	1	90			NHK総合	3	80							新潟テレビ21									
	富山	16	北日本放送	1	1			NHK総合	3	80							テレビユー富山									
	高岡	97	北日本放送	50	1			NHK総合	48	80							テレビユー富山									
石川	金沢	17									NHK総合	4	80				北陸放送									
	七尾	98	テレビ金沢	57	33					北陸朝日	59	25			NHK教育	5	90									
	福井	18						NHK教育	3	90							NHK総合									
山梨	教養	99																NHK総合								
	甲府	19	NHK総合	1	80			NHK教育	3	90			山梨放送	5	5	テレビ山梨										
	長野	20				NHK総合	2	80			長野朝日	20	20				テレビ信州									
長野	飯田	58						NHK教育	3	90	NHK総合	4	80				信越放送									
	善光寺平	94				NHK総合	44	80			長野朝日	50	20				テレビ信州									
	松本	95				NHK総合	44	80			長野朝日	50	20				テレビ信州									
岐阜	岡谷/諏訪	96	長野朝日	61	20						NHK総合	4	80				信越放送									
	岐阜	21	東海テレビ	1	1			NHK総合	39	80			中部日本放送	5	5	テレビ愛知										
	長良	100	東海テレビ	57	1			NHK総合	53	80			中部日本放送	55	5											
岐阜	高山	101				NHK教育	2	90	中京テレビ	26	35	NHK総合	4	80			中部日本放送									
	各務原	102	東海テレビ	1	1			NHK総合	39	80			中部日本放送	5	5											
	中津川	103						中京テレビ	26	35	NHK総合	4	80				名古屋テレビ									
静岡	静岡	22				NHK教育	2	90			静岡第一	31	31				静岡朝日									
	浜松	59				静岡第一	30	31			NHK総合	4	80				静岡放送									
	三島/沼津	104				NHK教育	51	90	静岡第一	61	31			静岡朝日	57	33										
静岡	島田	105	NHK総合	1	80			NHK教育	3	90			静岡放送	5	11											
	富士	106				NHK教育	54	90	静岡第一	27	31			静岡朝日	29	33										
	藤枝	107	NHK総合	42	80			NHK教育	44	90			静岡放送	40	11											

東京、横浜・川崎、千葉、浦和の14ポジションに東京メトロポリタンが設定されています。

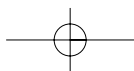

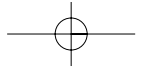

--	--	--	--	--	--	--	--	--	--	--	--	--	--	--	--

チャンネルポジションと放送局名・受信チャンネル・ガイドチャンネル																
7		8		9		10		11		12						
受信CH	ガイドCH	放送局名	受信CH	ガイドCH	放送局名	受信CH	ガイドCH	放送局名	受信CH	ガイドCH	放送局名	受信CH	ガイドCH	放送局名	受信CH	ガイドCH
39	35	北海道文化 札幌テレビ	27	27				北海道テレビ	35	35	北海道放送	11	1	NHK教育	12	90
		北海道文化	27	27	テレビ北海道	31	17	北海道テレビ	35	35				NHK教育	12	90
6	1	札幌テレビ	7	5	テレビ北海道	26	17				札幌テレビ	10	5			
6	1	札幌テレビ	7	5				NHK総合	9	80	NHK教育	10	90	北海道放送	53	1
22	5				北海道テレビ	24	35				北海道放送	10	1	NHK教育	30	90
6	5				北海道テレビ	24	35				北海道放送	10	1	NHK教育	12	90
60	35	札幌テレビ	7	5				NHK総合	9	80				北海道放送	11	1
		札幌テレビ	57	5				NHK総合	51	80				北海道放送	55	1
		札幌テレビ	7	5				NHK総合	9	1				テレビ北海道	47	17
		札幌テレビ	7	5				NHK総合	9	80				テレビ北海道	24	17
39	35	札幌テレビ	7	5				NHK総合	9	80				北海道放送	11	1
27	20	NHK教育	7	90				NHK総合	9	80	青森朝日	31	34	青森放送	11	1
56	34				青森テレビ	58	38				青森放送	10	1			
6	6				NHK教育	8	90				めんこい	33	33			岩手朝日テレビ
60	33				テレビ岩手	58	35				岩手放送	10	6			NHK教育
					めんこい	29	33				テレビ岩手	37	35			NHK教育
		東日本放送	32	32				宮城テレビ	34	34						仙台放送
		東日本放送	61	32				宮城テレビ	55	34						仙台放送
6	12				東日本放送	43	32				NHK教育	10	90			宮城テレビ
								NHK総合	9	80				秋田放送	11	11
6	11				NHK教育	8	90									秋田テレビ
								NHK総合	45	80				秋田放送	47	11
36	36				NHK総合	8	80				山形放送	10	10	さくらんぼテレビ	30	30
6	90				テレビユー山形	22	36							さくらんぼテレビ	24	30
56	36				NHK総合	52	80				山形放送	54	10			山形テレビ
26	36							NHK総合	9	80				山形放送	11	10
33	33							NHK総合	9	80				山形テレビ	58	38
6	11				福島中央	37	33				福島放送	35	35	福島テレビ	11	11
58	33	テレビユー福島	62	31	福島テレビ	8	11				福島放送	41	35			
40	6				フジテレビ	38	8				NHK教育	10	90			福島放送
56	6				フジテレビ	58	8				テレビ朝日	36	10			テレビ東京
23	6	とちぎ	31	23	フジテレビ	21	8				テレビ朝日	60	10			テレビ東京
55	6				フジテレビ	57	8				テレビ朝日	19	10			テレビ東京
56	6	テレビ埼玉	38	38	フジテレビ	58	8				テレビ朝日	59	10			テレビ東京
37	6				フジテレビ	35	8				テレビ朝日	60	10	群馬テレビ	48	48
6	6	テレビ埼玉	38	38	フジテレビ	8	8				テレビ朝日	33	10	群馬テレビ	41	48
23	6	テレビ埼玉	28	38	フジテレビ	21	8				テレビ朝日	10	10	群馬テレビ	48	48
55	6	テレビ埼玉	47	38	フジテレビ	57	8				テレビ朝日	19	10	群馬テレビ	48	48
6	6	TVKテレビ	42	42	フジテレビ	8	8	千葉テレビ	46	46	テレビ朝日	59	10			テレビ東京
55	6				フジテレビ	57	8	千葉テレビ	39	46	テレビ朝日	10	10			テレビ東京
6	6	TVKテレビ	42	42	フジテレビ	8	8	千葉テレビ	46	46	テレビ朝日	59	10			テレビ東京
55	6				フジテレビ	57	8	千葉テレビ	46	46	テレビ朝日	10	10	テレビ埼玉	38	38
24	6				フジテレビ	22	8				テレビ朝日	59	10			テレビ東京
6	6	TVKテレビ	42	42	フジテレビ	8	8	千葉テレビ	46	46	テレビ朝日	20	10			テレビ東京
56	6	TVKテレビ	48	42	フジテレビ	58	8	千葉テレビ	46	46	テレビ朝日	10	10			テレビ東京
37	6	TVKテレビ	31	42	フジテレビ	39	8				テレビ朝日	60	10			テレビ東京
56	6	TVKテレビ	46	42	フジテレビ	58	8				テレビ朝日	41	10			テレビ東京
53	6	TVKテレビ	61	42	フジテレビ	55	8				テレビ朝日	60	10			テレビ東京
					NHK総合	8	80				テレビ朝日	57	10			テレビ東京
37	21				テレビ新潟	27	29				新潟総合	35	35			NHK教育
42	32										新潟放送	10	5			新潟総合
42	32										NHK教育	10	90			富山テレビ
6	6	北陸朝日	25	25	NHK教育	8	90				NHK教育	46	90			富山テレビ
		石川テレビ	55	37							テレビ金沢	33	33			石川テレビ
								NHK総合	9	80				北陸放送	11	6
6	80				福井放送	8	11				NHK総合	9	80	福井放送	11	11
37	37													福井テレビ	39	39
30	30							NHK教育	9	90	長野放送	38	38			NHK教育
6	11				テレビ信州	42	30				長野放送	40	38			長野朝日
40	30							NHK教育	46	90	長野放送	42	38			信越放送
48	30							NHK教育	46	90	長野放送	42	38			信越放送
6	11				NHK教育	8	90				テレビ信州	59	30			長野放送
25	25	岐阜放送	37	37	三重テレビ	33	33	NHK教育	9	90				名古屋テレビ	11	11
		岐阜放送	61	37				NHK教育	49	90				名古屋テレビ	59	11
6	5				東海テレビ	8	1				岐阜放送	38	37			名古屋テレビ
		岐阜放送	37	37				NHK教育	9	90				名古屋テレビ	11	11
6	11				中部日本放送	8	5				東海テレビ	10	1	岐阜放送	28	37
33	33							NHK総合	9	80				静岡放送	11	11
6	11				NHK教育	8	90				静岡朝日	28	33			テレビ静岡
		テレビ静岡	59	35				NHK総合	53	80				静岡放送	55	11
		静岡第一	48	31							静岡朝日	50	33			テレビ静岡
		テレビ静岡	39	35				NHK総合	52	80				静岡放送	41	11
		静岡第一	24	31							静岡朝日	26	33			テレビ静岡

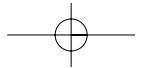

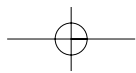

都道府県	都市名	地域番号	チャンネルポジションと放送局名・受信チャンネル・ガイドチャンネル											
			1		2		3		4		5		6	
			放送局名	受信CH ガイドCH	放送局名	受信CH ガイドCH	放送局名	受信CH ガイドCH	放送局名	受信CH ガイドCH	放送局名	受信CH ガイドCH	放送局名	受信CH ガイドCH
愛知	名古屋	23	東海テレビ	1 1			NHK総合	3 80			中部日本放送	5 5	岐阜放送	
	豊橋	108	東海テレビ	56 1			NHK総合	54 80			中部日本放送	62 5		
	豊田	109	東海テレビ	57 1			NHK総合	53 80			中部日本放送	55 5		
三重	津	24	東海テレビ	1 1			NHK総合	31 80			中部日本放送	5 5	テレビ愛知	
	伊勢	110	東海テレビ	57 1			NHK総合	53 80			中部日本放送	55 5		
	名張	111	東海テレビ	62 1			NHK総合	52 80			中部日本放送	60 5		
滋賀	大津	25			NHK総合	28 80			毎日放送	36 4			朝日放送	
	彦根	112			NHK総合	52 80			毎日放送	54 4			朝日放送	
	京都	26			NHK総合	32 80	テレビ大阪	19 19	毎日放送	4 4			朝日放送	
京都	山科	113			NHK総合	52 80			毎日放送	54 4			朝日放送	
	福知山	114			NHK総合	50 80			毎日放送	54 4			朝日放送	
	舞鶴	115			NHK総合	51 80			毎日放送	53 4			朝日放送	
大阪	大阪	27			NHK総合	2 80	テレビ大阪	19 19	毎日放送	4 4	サンテレビ	36 36	朝日放送	
	神戸	28			NHK総合	28 80			毎日放送	18 4	テレビ大阪	19 19	朝日放送	
	姫路	116			NHK総合	50 80			毎日放送	54 4			朝日放送	
兵庫	明石	117			NHK総合	51 80			毎日放送	53 4	テレビ大阪	19 19	朝日放送	
	川西	118			NHK総合	29 80			毎日放送	35 4			朝日放送	
	瀬	119			NHK総合	52 80			毎日放送	54 4	テレビ大阪	19 19	朝日放送	
奈良	長田	120			NHK総合	44 80			毎日放送	38 4			朝日放送	
	北淡 / 垂水	121			NHK総合	51 80			毎日放送	53 4			朝日放送	
	三木	122			NHK総合	44 80			毎日放送	34 4			朝日放送	
奈良	奈良	29			NHK総合	2 80			毎日放送	4 4			朝日放送	
	生駒	123			NHK総合	2 80			毎日放送	4 4			朝日放送	
	五條	124			NHK総合	43 80			毎日放送	33 4			朝日放送	
和歌山	和歌山	30			NHK総合	32 80			毎日放送	42 4	テレビ和歌山	30 30	朝日放送	
	海南 / 田辺	125			NHK総合	50 80			毎日放送	54 4	テレビ和歌山	56 30	朝日放送	
	新宮	126			NHK総合	44 80			毎日放送	36 4	テレビ和歌山	34 30	朝日放送	
鳥取	鳥取	31	日本海テレビ	1 1			NHK総合	3 80	NHK教育	4 90				
	米子	127					NHK総合	42 80			NHK教育	5 90		
	倉吉	128	日本海テレビ	1 1			NHK総合	3 80	NHK教育	4 90				
島根	松江	32	日本海テレビ	30 1									NHK総合	
	浜田	61			NHK総合	2 80	日本海テレビ	54 1			山陽放送	5 10		
	岡山	33					NHK教育	3 90			NHK総合	5 80	テレビせとうち	
岡山	津山	129			NHK総合	2 80			テレビせとうち	56 23			瀬戸内海放送	
	笠岡	130			NHK総合	2 80			NHK教育	4 90	テレビせとうち	19 23	山陽放送	
	広島	34	テレビ新広島	31 31			NHK総合	3 80	中国放送	4 4				
広島	福山	60	NHK総合	1 80			テレビ新広島	26 31			広島ホーム	24 35		
	呉	131	NHK教育	1 90			広島ホーム	24 35			広島テレビ	5 12		
	尾道	132	NHK総合	1 80			広島ホーム	24 35			テレビ新広島	26 31		
山口	山口	35	NHK教育	1 90									山口朝日放送	
	下関	133	NHK教育	41 90			テレビQ	23 19	山口放送	4 11			山口朝日放送	
	宇部	134	NHK教育	14 90									山口朝日放送	
徳島	岩国	135	NHK教育	1 90									山口朝日放送	
	防府	136	NHK教育	1 90									山口朝日放送	
	徳島	36	四国放送	1 1			NHK総合	3 80	毎日放送	4 4			朝日放送	
香川	高松	37					NHK教育	39 90			NHK総合	37 80	テレビせとうち	
	丸亀	137					NHK教育	40 90			NHK総合	44 80	テレビせとうち	
	松山	38			NHK教育	2 90					NHK総合			
愛媛	新居浜	62			NHK総合	2 80			NHK教育	4 90			南海放送	
	今治	138			NHK教育	30 90							NHK総合	
	宇和島	139	NHK教育	1 90									NHK総合	
高知	高知	39							NHK総合	4 80			NHK教育	
	中村	140	NHK総合	1 80			高知放送	3 8					テレビ高知	
	福岡	40	九州朝日放送	1 1			NHK総合	3 80	RKB毎日	4 4	テレビQ	19 19	NHK教育	
福岡	北九州	63			九州朝日放送	2 1	福岡放送	35 37			テレビQ	23 19	NHK総合	
	久留米	141	九州朝日放送	57 1			NHK総合	46 80	RKB毎日	48 4	テレビQ	14 19	NHK教育	
	大牟田	142	九州朝日放送	58 1			NHK総合	53 80	RKB毎日	61 4	テレビQ	19 19	NHK教育	
佐賀	行橋	143			九州朝日放送	57 1	福岡放送	43 37			テレビQ	19 19	NHK総合	
	佐賀	41			NHK教育	40 90	福岡放送	52 37	サガテレビ	36 36	テレビQ	14 19	九州朝日放送	
	伊万里	144	NHK教育	44 90			福岡放送	52 37	サガテレビ	41 36	テレビQ	14 19	九州朝日放送	
長崎	長崎	42	NHK教育	1 90			NHK総合	3 80			長崎放送	5 5		
	佐世保	145			NHK教育	2 90							長崎文化	
	諫早	146	NHK教育	45 90			NHK総合	47 80			長崎放送	49 5		
熊本	熊本	43			NHK教育	2 90	熊本朝日	16 16	熊本県民	22 22			テレビ熊本	
	水俣	147	NHK教育	1 90			熊本朝日	32 16	NHK総合	4 80			熊本放送	
	大分	44			NHK総合	3 80					大分放送	5 5	大分朝日放送	
大分	中津	148			NHK総合	48 80					大分放送	51 5	大分朝日放送	
	佐伯	149	NHK教育	1 90							テレビ大分	49 36	大分朝日放送	
	宮崎	45					TV宮崎	35 35						
宮崎	延岡	64			NHK教育	2 90					NHK総合	4 80	宮崎放送	
	鹿児島	46	南日本放送	1 1			NHK総合	3 80			NHK教育	5 90		
	阿久根	65							鹿児島放送	23 32			鹿児島テレビ	
鹿児島	鹿屋	150			NHK教育	2 90					NHK総合	4 80	南日本放送	
	那覇	47			NHK総合	2 80							琉球朝日	

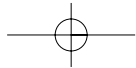
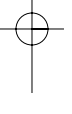

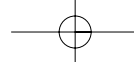

チャンネルポジションと放送局名・受信チャンネル・ガイドチャンネル																							
7			8			9			10			11			12								
受信CH	ガイドCH	放送局名	受信CH	ガイドCH	放送局名	受信CH	ガイドCH	放送局名	受信CH	ガイドCH	放送局名	受信CH	ガイドCH	放送局名	受信CH	ガイドCH							
37	37	テレビ愛知	25	25	三重テレビ	33	33	NHK教育	9	90				名古屋テレビ	11	11	中京テレビ	35	35				
		テレビ愛知	52	25	三重テレビ	33	33	NHK教育	50	90				名古屋テレビ	60	11	中京テレビ	58	35				
		テレビ愛知	49	25	三重テレビ	33	33	NHK教育	51	90				名古屋テレビ	61	11	中京テレビ	59	35				
25	25	三重テレビ	33	33	岐阜放送	37	37	NHK教育	9	90				名古屋テレビ	11	11	中京テレビ	35	35				
		三重テレビ	59	33				NHK教育	49	90				名古屋テレビ	61	11	中京テレビ	47	35				
		三重テレビ	58	33				NHK教育	50	90				名古屋テレビ	56	11	中京テレビ	54	35				
38	6	近畿放送	34	34	関西テレビ	40	8	びわ湖放送	30	30	読売テレビ	42	10				NHK教育	46	90				
58	6				関西テレビ	60	8	びわ湖放送	56	30	読売テレビ	62	10				NHK教育	50	90				
6	6	近畿放送	34	34	関西テレビ	8	8				読売テレビ	10	10				NHK教育	12	90				
56	6	近畿放送	62	34	関西テレビ	58	8				読売テレビ	60	10				NHK教育	50	90				
58	6	近畿放送	56	34	関西テレビ	60	8				読売テレビ	62	10				NHK教育	52	90				
55	6	近畿放送	57	34	関西テレビ	59	8				読売テレビ	61	10				NHK教育	49	90				
6	6	近畿放送	34	34	関西テレビ	8	8				読売テレビ	10	10				NHK教育	12	90				
20	6	近畿放送	34	34	関西テレビ	22	8	サンテレビ	36	36	読売テレビ	24	10				NHK教育	26	90				
58	6				関西テレビ	60	8	サンテレビ	56	36	読売テレビ	62	10				NHK教育	52	90				
57	6				関西テレビ	59	8	サンテレビ	55	36	読売テレビ	61	10				NHK教育	49	90				
37	6				関西テレビ	39	8	サンテレビ	33	36	読売テレビ	41	10				NHK教育	31	90				
56	6				関西テレビ	58	8	サンテレビ	62	36	読売テレビ	60	10				NHK教育	50	90				
40	6				関西テレビ	42	8	サンテレビ	34	36	読売テレビ	48	10				NHK教育	46	90				
57	6				関西テレビ	59	8	サンテレビ	55	36	読売テレビ	61	10				NHK教育	49	90				
38	6				関西テレビ	40	8	サンテレビ	36	36	読売テレビ	42	10				NHK教育	46	90				
6	6				関西テレビ	8	8				読売テレビ	10	10			奈良テレビ	55	55	NHK教育	12	90		
6	6				関西テレビ	8	8				読売テレビ	10	10			奈良テレビ	26	55	NHK教育	22	90		
35	6				関西テレビ	37	8				読売テレビ	39	10			奈良テレビ	41	55	NHK教育	45	90		
44	6				関西テレビ	46	8				読売テレビ	48	10					NHK教育	26	90			
58	6				関西テレビ	60	8				読売テレビ	62	10					NHK教育	52	90			
38	6				関西テレビ	40	8				読売テレビ	42	10					NHK教育	46	90			
					日本海テレビ	8	1				山陰放送	22	10					山陰中央	24	34			
					山陰中央	58	34				山陰放送	10	10					山陰中央	34	34			
6	80				山陰中央	34	34				山陰放送	56	10										
					山陰中央	58	34	NHK教育	9	90								NHK教育	12	90			
23	23	瀬戸内海放送	25	33				西日本放送	9	9				山陽放送	11	11	岡山放送	35	35				
62	33	山陽放送	7	11				西日本放送	58	9				岡山放送	60	35	NHK教育	12	90				
6	11							西日本放送	17	9	瀬戸内海放送	21	33	岡山放送	60	35							
		NHK教育	7	90				広島ホーム	35	35							広島テレビ	12	12				
		NHK教育	7	90							中国放送	10	4				広島テレビ	12	12				
		テレビ新広島	26	31				中国放送	9	4													
		NHK教育	7	90							中国放送	10	4					広島テレビ	12	12			
28	28	テレビ山口	38	38				NHK総合	9	80				山口放送	11	11							
21	28	テレビ山口	33	38				NHK総合	39	80	テレビ西日本	10	9					福岡放送	35	37			
31	28	テレビ山口	20	38				NHK総合	16	80	テレビ西日本	10	9										
28	28	テレビ山口	22	38				NHK総合	9	80				山口放送	11	11							
28	28	テレビ山口	38	38				NHK総合	9	80				山口放送	11	11							
6	6				関西テレビ	8	8				読売テレビ	10	10					NHK教育	12	90			
19	23	瀬戸内海放送	33	33				西日本放送	41	9				山陽放送	29	11	岡山放送	31	35				
16	23	瀬戸内海放送	42	33				西日本放送	20	9				山陽放送	18	11	岡山放送	22	35				
6	80				あいテレビ	29	29	愛媛朝日テレビ	25	25	南海放送	10	10					愛媛放送	37	37			
6	10	愛媛朝日テレビ	14	25	あいテレビ	27	29				南海放送	34	10					愛媛放送	36	37			
32	80				あいテレビ	27	29	愛媛朝日テレビ	17	25	南海放送	10	10					愛媛放送	36	37			
6	80				あいテレビ	34	29	愛媛朝日テレビ	16	25	南海放送	10	10					愛媛放送	32	37			
6	90				高知放送	8	8				テレビ高知	38	38					高知さんさんテレビ	40	40			
32	38				高知さんさんテレビ	14	40											NHK教育	11	90			
6	90							テレビ西日本	9	9									福岡放送	37	37		
6	80				RKB毎日	8	4				テレビ西日本	10	9					NHK教育	12	90			
54	90							テレビ西日本	60	9									福岡放送	52	37		
50	90							テレビ西日本	55	9									福岡放送	43	37		
49	90				RKB毎日	60	4				テレビ西日本	54	9					NHK教育	46	90			
57	1				RKB毎日	48	4	NHK総合	38	80	テレビ西日本	60	9	熊本放送	11	11							
57	1				RKB毎日	48	4	NHK総合	51	80	テレビ西日本	60	9	熊本放送	11	11							
		テレビ長崎	37	37				長崎文化	27	27				長崎国際	25	25							
31	27	テレビ長崎	35	37	NHK総合	8	80				長崎放送	10	5	長崎国際	17	25							
		テレビ長崎	42	37				長崎文化	24	27				長崎国際	20	25							
34	34							NHK総合	9	80				熊本放送	11	11							
6	11				熊本県民	36	22				テレビ熊本	38	34										
24	24	テレビ大分	36	36															NHK教育	12	90		
17	24	テレビ大分	37	36															NHK教育	45	90		
31	24	NHK総合	7	80				大分放送	9	5				宮崎放送	10	10				NHK教育	12	90	
6	10				NHK総合	8	80																
		鹿児島放送	32	32				テレビ宮崎	39	35													
								鹿児島テレビ	38	38													
35	38				NHK総合	8	80				南日本放送	10	1	鹿児島読売	30	30				NHK教育	12	90	
6	1				鹿児島放送	31	32				鹿児島テレビ	33	38								NHK教育	12	90
28	38				沖縄テレビ	8	8				琉球放送	10	10								NHK教育	12	90

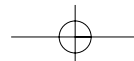

主な仕様

型名		SV-DVD4JG
一般仕様	電源	AC 100V 50/60Hz
	消費電力(待機時)	25Watts(2.5Watts)
	重量	4.3kg
	寸法	430mm × 330mm × 100mm
	許容温度	+5 ~ +40
	時計誤差	24hr ± 3sec
	設置条件	動作姿勢 水平、相対湿度 75% 以下
入力	映像入力	1.0Vp-p(不平衡)75
	音声入力	-8dBm
出力	VHF出力	1~2チャンネル
	音声(DVD、ビデオ共用)	音声出力端子
	音声(DVDのみ出力)	デジタルオーディオ出力(COAXIAL、OPTICAL)、音声出力端子
	映像(DVD、ビデオ共用)	映像出力端子
	映像(DVDのみ出力)	S-VIDEO 出力(75 負荷時 Y:1.0Vp-p、C: 0.286V p-p) COMPONENT出力(75 負荷時 Y:1.0Vp-p、Pb: 0.70V p-p、Pr: 0.70V p-p)
ビデオ仕様	使用テープ	VHSタイプのテープ、S-VHSタイプのテープ(再生専用)
	映像、音声ヘッド	DA4ヘッド(映像)、2ヘッド(Hi-Fi音声)、1音声固定ヘッド(モノ音声)
	映像 S/N	45dB 以上(標準録画)
	解像度	220本以上(標準録画)
	音声 S/N	68dB(Hi-Fi)、39dB(モノ)
	音声周波数の特性	20Hz ~ 20KHz
DVD仕様	使用ディスク	DVD/CD(12cm)、CD(8cm)、VIDEO CD(12cm)
	音声 S/N"(デジタル音声)"	110dB
	音声 ダイナミックレンジ(デジタル音声)"	96dB

お手入れ

いつもきれいにお使いになるために、定期的にお手入れを行ってください。お手入れをするときは、必ず電源プラグをコンセントから抜いて行ってください。

お手入れのしかた

本体の汚れは、乾いた布でふき取ってください。汚れがひどいときは、布にいったん中性洗剤を薄めた水に浸し、かたくしぼってからふき取ってください。



定期的な点検について

年に一度内部を掃除することをおすすめします。本機の内部にほこりがたまったまま長い間掃除をしないと、火災や故障の原因となることがあります。温度、湿度、ほこりなどの使用環境によって異なりますが、およそ使用1000時間をめどに点検に出されることをおすすめします。なお、掃除費用については販売店などにご相談ください。



お手入れに関するご注意

- ・シンナー、ベンジンなどの有機溶剤は本体の表面を痛める原因となりますので、絶対におやめください。
- ・キャビネットやリモコンがぬれないように注意してください。



ビデオの点検について

画面に雪が降るような状態になったり、雑音ができるような場合、接続が間違っているなどが考えられますが、チェックしても間違っていないときは、ビデオヘッドが汚れている可能性があります。このような場合は、市販のクリーニングテープを使ってヘッドをクリーニングしてください。

ビデオヘッドをクリーニングする際は、クリーニングテープに付属の取扱説明書をよくお読みになり、正しくご使用ください。

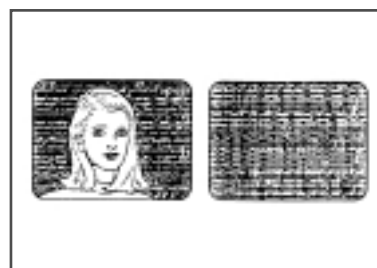

摩耗したビデオヘッドの交換について

ビデオヘッドのクリーニングをしても画像がきれいにならない場合は、ビデオヘッドが摩耗していることがあります。ヘッドを交換することをおすすめします。

ヘッドの交換については、販売店またはSAMSUNGのサービス窓口にご相談ください。

結露（露付き）について

例えば、よく冷えたビールをコップにつくと、コップの表面に水滴がつきます。この現象と同じようにビデオ部のヘッドドラムに水滴が付くことがあります。これを“結露（露付き）”といいます。

“結露”はこんなときにおきます。

- ・寒いところから急に暖かいところに移動したとき。暖房を始めたばかりの部屋や、エアコンなどの直接冷風のあたるところで使用したとき。
- ・夏場に冷房のきいた部屋、車内などから急に温度、湿度の高いところに移動して使用したとき。
- ・湯気が立ちこめるなど、湿気の多い部屋で使用したとき。

以上の様なときには、ビデオをすぐにご使用にならないでください。

結露がおきた状態でビデオをお使いになりますと、テープを傷めたり、からみついたりすることがあります。本機の電源プラグをご家庭のコンセントに接続し電源を入れておくと本体があたたまり、2～3時間で水滴をとります。

サービス代行協力店

製品の故障で修理が必要な場合は、下記においても修理を行っておりますので、お近くのサービス代行店にご依頼ください。

お願い：製品に関する相談や取り扱いについては、必ず弊社サービスターにご相談ください。

代行店・電話・所在地などについては、変更される場合がありますので、その節はご了承ください。

日本サムスン	住所	電話番号		
東京サービスセンター	東京都江東区大島2-32-8	03-3683-0364		
福岡サービスセンター	福岡市博多区博多駅前3-2-8	092-413-1769		
サービス代行協力店				
地区名	県名	住所	電話番号	FAX
北海道地区				
K-サービス札幌	北海道	札幌市東区東苗穂13条2-1-13	011-792-3071	011-792-3071
テクニカルショッピイシイ	北海道	函館市富岡町 3-30-19	0138-43-3858	0138-43-3901
デンキのヤエガシ	北海道	旭川市神楽岡2条5丁目2-3	0166-65-1387	0166-65-7616
飯野デンキ	北海道	帯広市西17条北2丁目47-23	0155-34-2026	0155-36-8319
北海道リペアセンター	北海道	室蘭市中島1-4-3	0143-44-8039	0143-44-8026
西若電気商会	北海道	北見市北央町110-33	0157-24-6339	0157-24-6331
東北地区				
(株)アイヴィック 八戸支店	青森県	八戸市青葉1-14-7	0178-45-6792	0178-45-6800
アキデン商事	秋田県	秋田市仁井田湯中町9-12	0188-39-5676	0188-39-6486
(株)アイヴィック盛岡本社	岩手県	盛岡市永井1-13-1	019-638-5190	019-638-0742
(株)アイヴィック仙台支店	宮城県	仙台市若林区卸町東1-1-60	022-782-5290	022-782-5292
(有)山王電子サービス	山形県	酒田市松原南21-4	0234-22-1832	0234-22-1623
秋田電化サービス	福島県	郡山市朝日1-20-30	024-923-2511	024-921-4727
甲信越地区				
石井電気サービス	新潟県	新潟市東出来島4-21	025-284-8293	025-284-8293
(有)テクノアクセス	新潟県	上越市木田1丁目13-22	025-526-5881	025-526-5958
(有)トランジスタ長野	長野県	長野市上松1-14-18 SBC通り	026-234-4141	026-234-4142
ATOMICフジワラ	長野県	東筑摩郡四賀村会田591-5	026-364-2205	
リーパック	長野県	諏訪郡下諏訪町1816-4	026-628-5187	026-628-5187
(有)安藤電化	山梨県	甲府市宝1-5-8	055-224-3158	055-224-3159
関東地区				
エリントテク/サービス	茨城県	水戸市中河内町117	029-227-5566	029-227-0830
熊谷ワイエスサービス	埼玉県	行田市小針2867-2	048-564-6141	048-564-6141
(有)エフ・ティー・エス(FTS)	埼玉県	岩槻市上野3-3-2	048-794-6341	048-794-6340
最上電器(有)	埼玉県	越谷市南荻島1-1989-1	048-977-2443	048-977-2482
アクセス首都圏サービス	埼玉県	川口市新井町12-11	048-225-7223	048-225-7223
(株)ジェイティーエヌ	埼玉県	坂戸市仲町2-10	049-289-3763	049-281-1974
新日本ビデオ(株)千葉事務所	千葉県	千葉市美浜区幸町1-2-2 桑田ビル4F	043-241-0568	043-242-5095
エリントテク/サービス千葉サービス	千葉県	千葉県松戸市松戸 1595	047-361-8335	047-361-8335
小関家電代行サービス	千葉県	旭市に1905-11	0479-62-2143	0479-64-1277
サンセイAVサービス	東京都	板橋区双葉町1-11	03-3964-7186	03-3964-7186
A&Vテクニカル	東京都	八王子市絹ヶ丘1-3-9	0426-37-7773	0426-37-9950

ビジュアルサポート	東京都	八王子市石川町885-6	0426-31-4558	0426-31-4559
東京テクノサービス(株)	神奈川県	横浜市神奈川区六角橋5-6-42	045-481-8325	045-488-4355
地区名	県名	住所	電話番号	FAX
MKネットワーク	神奈川県	横浜市戸塚区原宿1-11-3	045-858-6204	045-858-6204
エリントテクノサービス神奈川サービス	神奈川県	大和市西鶴間2-25-22	046-272-2881	046-272-2881
(有)アライ電器	神奈川県	横浜市港北区新羽町2037	045-531-0145	045-546-3439
東海地区				
サンケイ東海(営)	静岡県	静岡市井宮町7-16	054-252-1460	054-252-5349
(有)カトウ電器	静岡県	藤枝市大東町757-2	054-635-9020	054-636-2152
ヤスマツ電器	静岡県	浜松市安松町1883-3	053-464-4007	053-464-8447
(株)エルテック	愛知県	西春日井郡勝町大字片場字大石62	0568-23-8738	0568-25-2801
ジェイティエヌ愛知	愛知県	丹羽郡扶桑町南山名別レ塚56-2	0587-93-7196	0587-93-7178
(有)オースリーシステム	愛知県	新城市庭野字東萩野46-14	0536-22-4305	0536-22-4306
住友サービス	岐阜県	可児市今渡1479-3	0574-23-0288	0574-23-0289
テクノエージェント飛騨	岐阜県	高山市石浦町7-36	0577-34-9585	0577-34-9585
大河内電化サービス	三重県	四日市市堀木2-17-5	0593-54-0153	0593-54-0621
エース修理工房DR.イソ	三重県	伊勢市小木町587-1	0596-31-1530	0596-31-1532
(有)つちやサービス	三重県	一志郡一志町片野554-3	059-293-6161	059-293-6140
北陸地区				
(株)宇部電業	石川県	金沢市笠舞本町2-3-1	076-221-2175	076-221-2176
原田サービス	福井県	福井市北今泉町14-1	0776-54-6273	
近畿地区				
(株)D・K	大阪府	門真市打越町30-16	072-885-0440	072-881-3145
(有)ユニオン通信サービス	大阪府	箕面市船場東1-15-8	072-728-8875	072-728-3647
甲南クレセント	兵庫県	神戸市東灘区甲南町4-10-10	078-451-1800	
長谷川電器サービス	兵庫県	神戸市北区山田町下谷上字柴山11	078-582-3512	078-582-3512
阪神サービス	兵庫県	神戸市北区八多町附物859	078-982-6630	078-982-6631
御国電化サービス	兵庫県	姫路市御国野町御着709-1	0792-53-3089	0792-52-5107
信栄 家電修理センター	兵庫県	姫路市飾磨区妻鹿1541-10	0792-47-2822	0792-46-1433
タイヨー	京都府	京都市右京区太秦安井辻/内町15	075-802-2451	075-821-8662
電化センター津田	京都府	舞鶴市字浜2006-15	0773-63-8822	0773-63-8368
(有)丸徳	京都府	亀岡市篠町野条/辻南73-5	0771-25-7067	0771-25-7067
円山電気S.S	奈良県	天理市岩室町212	0743-63-5169	0743-63-5169
ソーゴ家電設備館	和歌山県	和歌山市宇治敷下20-4	0734-31-3185	0734-33-3258
ソネダデンキサービス	和歌山県	和歌山市粟428-2	073-451-9581	073-451-9900
中国地区				
(株)ソーデン社	岡山県	岡山市箕島2572-1	086-282-3900	086-281-8711
(有)サービスセンター広島	広島県	広島市中区光南3-12-17	082-247-1030	082-247-1045
(有)コーヨー電機サービス	広島県	広島市西区観音本町1-2-4	082-291-4171	082-232-2866
第一電化	広島県	福山市沖野上町5-8-24	0849-21-2099	0849-26-4696
ミツマル電気	鳥取県	東伯郡東伯町逢束761	0858-49-0033	0858-49-0034
Dr.ヒューズマン出雲本店	島根県	出雲市高岡町388-1	0853-24-3140	0827-85-0894
ライフ家電サービス	山口県	玖珂郡周東町祖生6909	0827-85-0891	0827-85-0894

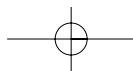

四国地区

(有)西讃電子サービス	香川県	丸亀市土器町東3-12	0877-23-8546	0877-22-3370
(株)ソーデン社(高松営業所)	香川県	高松市円座町258-1	087-885-6474	087-815-7686
みの電子パーツ	徳島県	徳島市中吉野町 2-18-2	088-655-5958	088-655-5969
濱電気サービス	愛媛県	宇和島市 伊吹町東四区	0895-25-7371	

地区名	県名	住所	電話番号	FAX
(株)ソーデン社 松山営業所	愛媛県	松山市北土居町265	089-969-6791	089-969-6792
(有)中村電子サービス	高知県	中村市不破1-29	0880-34-3120	0880-34-1272
(株)ソーデン社(高知営業所)	高知県	高知市神田2384-6	0888-32-6551	0888-32-0922

九州地区

システム高木	福岡県	福岡市博多区竹下5-22-5	092-472-8198	092-474-5299
テレビのお医者 福岡店	福岡県	福岡市東区二又瀬4-15 マサキビル3号	092-624-4433	092-624-4422
(有)九州AVサービス	福岡県	北九州市門司区下二十町7-27	093-391-8586	093-372-1524
(有)オーディオサービスエンジニアリング	福岡県	宗像郡福岡町手光1935	0940-43-7709	0940-43-7712
Dr.ヒューズマン長崎本店	長崎県	長崎市大橋町6-2	095-813-1710	095-813-1711
(有)有明電子サービス	熊本県	熊本市長嶺150	096-380-7203	096-380-1977
(有)電化サービス	熊本県	人吉市大工町24番地	0966-22-2666	0966-23-2575
(有)テレビのお医者 佐伯店	大分県	佐伯市女島区9027-3	0972-23-7760	0972-23-7760
テレビのお医者 津久見店	大分県	津久見市中央町4-15	0972-82-7580	0972-62-8886
テレビのお医者 本店	大分県	大分市中津留1-3-15	0975-58-2848	
テレビのお医者 大南店	大分県	大分市大字河原内4472-1	0975-96-1736	
(有)テレビのお医者 別府店	大分県	別府市石垣西7-1番45号	0977-23-6554	0977-23-6554
テレビのお医者 中津店	大分県	中津市新大塚780-3	0979-24-3222	
福岡電子サービス	宮崎県	宮崎市大工1-4-10	0985-29-3458	
電化ショップ東福	鹿児島県	鹿児島市西伊敷4-12-12	099-228-8486	
ホクト家電サービス	沖縄県	浦添市前田127	098-878-8672	098-878-3071
フォワード沖縄(株)南海ショップ	沖縄県	浦添市港川410	098-876-6322	098-879-4592
シモジ家電サービス	沖縄県	平良市西仲宗根120-1	09807-2-8634	09807-2-8634

