

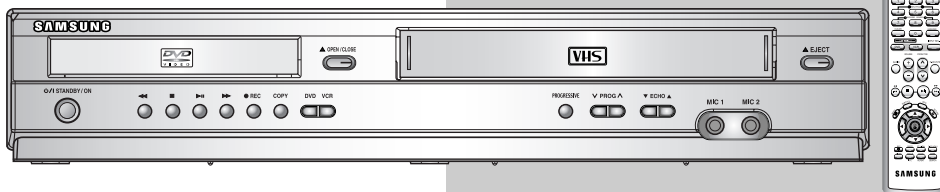

# 使用说明书

## DVD-V940K



[www.samsungvcr.com](http://www.samsungvcr.com)

## 遥控器概观

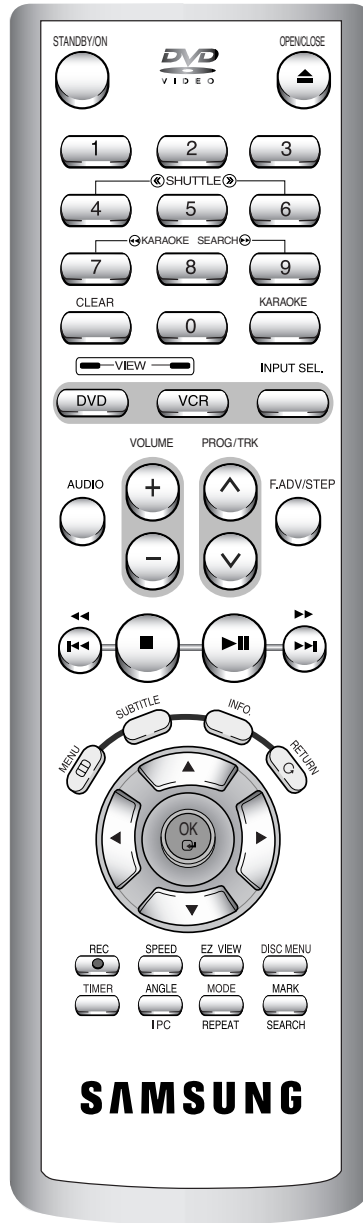

# 目录

◆ <b>前言</b>	
安全注意事项 .....	3
光盘型号和特点 .....	4
◆ <b>录像数字视盘一体机(DVD-VCR)总括</b>	
录像数字视盘一体机(DVD-VCR)前视图 .....	5
录像数字视盘一体机(DVD-VCR)后视图 .....	5
附件 .....	5
显示指示器 .....	6
◆ <b>录像数字视盘一体机(DVD-VCR)连接</b>	
把电池装入遥控器中 .....	6
使用同轴电缆将DVD-VCR与电视机连接 .....	6
使用AV电缆将DVD-VCR与电视机连接 .....	7
把其它设备连接到DVD-VCR上 .....	7
即插即用 .....	8
电视调谐器基本操作 .....	8
电视机调频 .....	9
机芯控制 .....	9
从光盘到录像带的复制 .....	10
日期与时间设置 .....	10
◆ <b>录像数字视盘一体机设置</b>	
自动预设频道 .....	11
手动预设频道 .....	12
清除预设频道 .....	13
更改预设频道表 .....	14
射频输出声音模式(I-G-K)设置 .....	14
设置录像数字视盘一体机输出频道 .....	14
选择颜色制式 .....	15
丽音(NICAM) .....	15
格调控制 .....	16
G-CODE扩展 .....	16
自动电源关闭 .....	17
屏幕显示 .....	17
选择录像带类型 .....	18
自动重复播放 .....	18
◆ <b>录制电视广播</b>	
S-VHS播放 .....	19
录制速度选择 .....	19
保护已录制的录像带 .....	19
节目录制 .....	20
节目录制自动停止 .....	20
使用G-code功能 .....	21
修改G-Code程式 .....	22
使用定时器编程特征 .....	23
预约录像检查 .....	23
取消预约录 .....	24
◆ <b>播放</b>	
播放录像带 .....	24
手动调节图片排列 .....	24
选择音频输出模式 .....	24
录像带慢放 .....	25
逐帧播放 .....	25
以多种速度播放 .....	25
按照特定程式搜索 .....	26
使用录像带计时器 .....	27
使用集合编辑功能 .....	27
从另一台录像机或者便携式摄像机录制 .....	28
◆ <b>卡拉OK功能(VCR)</b>	
使用卡拉OK功能 .....	28
记分功能 .....	28
卡拉OK搜索功能 .....	28
◆ <b>数字视频光盘(DVD)功能</b>	
连接方式 .....	29
设置语言功能 .....	29
设置语言特色 .....	29
音频选项设置 .....	31
设置显示选项 .....	32
设置家长控制 .....	33
A/V接收机连接 .....	34
特殊播放效果 .....	34
色差分量连接(用于DVD) .....	35
调解画面比率(EZ视图) .....	36
使用显示功能 .....	37
改变镜头视角 .....	38
字幕选择语言 .....	38
重复播放 .....	39
音频语言选择 .....	39
使用标记功能 .....	40
MP3/WMA播放 .....	40
程序播放与随机播放 .....	42
图片光盘播放 .....	43
DivX/XviD/MPEG4 特别播放功能 .....	44
DivX/XviD/MPEG4 播放 .....	45
◆ <b>卡拉OK功能(VCR)</b>	
开始卡拉OK功能 .....	46
按键控制 .....	46
预定歌曲 .....	46
取消预定 .....	47
歌唱音量控制器 .....	47
导引旋律 .....	47
记分功能 .....	47
卡拉OK碟片类型 .....	47
◆ <b>问题解决</b>	
技术规格 .....	48
VCR问题与解决方案 .....	49
DVD问题解决指南 .....	50

## 安全注意事项

以下对需要防范的方面进行了说明。



不断产供销的电流是一种警告讯号，它表示产品内部电压危险。

处于这种情况时，不要打开录像数字视盘一体机(DVD-VCR)，应向产品服务人员求助。

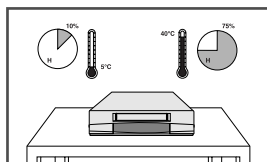

请勿将DVD-VCR置于以下温度(低于5°C, 高于40°C)或者以下湿度(少于10%, 高于75%)的环境中。

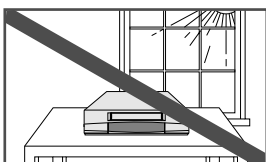

请勿在阳光下曝晒。

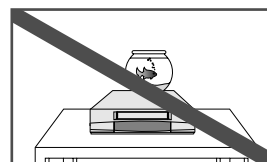

请勿接触任何液体。

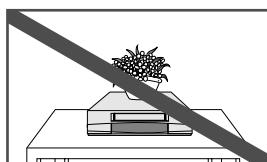

请勿在DVD-VCR或者遥控器上放置任何物体。

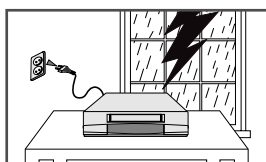

雷雨天气时，请拔掉DVD-VCR的电源插头和天线。

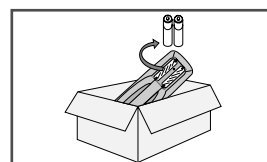

遥控器长时间不用时，请取出电池，并置于凉爽干燥的地方。

本机不在工业环境下使用。

该产品含有受版权保护的技术，这些技术受美国特定专利权以及其它如macrovision公司等产权所有者的知识产权的保护。

这种版权保护技术必须在macrovision公司授权的情况下才能使用，并仅限于家庭和进行有限观看时使用。

其它方面的应用必须征得macrovision公司的同意方可进行。

禁止擅自对该技术进行加工和拆解。

## 光盘型号和特点

该DVD可播放以下型号的光盘

光盘型号	唱片型号	光盘尺寸	最大播放时间	特征
<b>光盘</b> 	音频(AUDIO) + 视频(VIDEO)	12 Cm	单面碟240分钟。 双面碟480分钟。	<ul style="list-style-type: none"> <li>• 由于杜比数字和MPEG-2系统的应用，DVD拥有很好的声音和视频效果。</li> <li>• 可容易地从屏幕菜单上选择各种屏幕和音频功能。</li> </ul>
		8 Cm	单面碟80分钟。 双面碟160分钟。	
<b>VIDEO-CD</b> 	音频(AUDIO) + 视频(VIDEO)	12 Cm	74分钟。	<ul style="list-style-type: none"> <li>• 具有CD声音，VHS质量和MPEG-1压缩技术。</li> </ul>
		8 Cm	20分钟。	
<b>AUDIO-CD</b> 	音频(AUDIO)	12 Cm	74分钟。	<ul style="list-style-type: none"> <li>• 录制LP模拟信号时，产生较大失真。而录制CD数字信号时，有很好的音频质量，并随着时间的推移，音频失真和变坏区较小。</li> </ul>
		8 Cm	20分钟。	

\* 不要在本DVD中播放CD-ROM、CD-I和DVD-ROM光盘。  
(CDG光盘只能播放出声音，而不是图象)

\* 由于光盘类型和录制条件的不同，本机可能无法播放所有CD-R、CD-RW和DVD-R光盘。

### 光盘符号说明

	• 播放地区码
<b>PAL</b>	• 英国、法国、德国和中国等PAL制式颜色系统
<b>NTSC</b>	• 美国、加拿大、日本和韩国等国NTSC制式广播系统
	• 杜比数字光盘
<b>STEREO</b>	• 立体声光盘
<b>DIGITAL SOUND</b>	• 数字音频光盘
	• 数字影院系统
	• 包含Divx軟體產品的碟片

### 播放区域号码

DVD视盘机和光盘都有地区码，播放前请检查DVD视盘机的地区码头与所播放光盘的地区码是否一致。

### 逐行扫描输出 (525p/625p)

“客户應該注意，並非所有的高清晰度電視機都能與本產品完全相容，圖像中可能顯示一些非自然信號。如果525或625逐行掃描圖像出現問題時，建議您將連接選擇切換為”標準清晰度“輸出。如果電視機與此型號的525p或625pDVD放映機的相容性出現問題，請與我們的客戶服務中心聯絡”。

## 录像数字视盘一体机(DVD-VCR)前视图

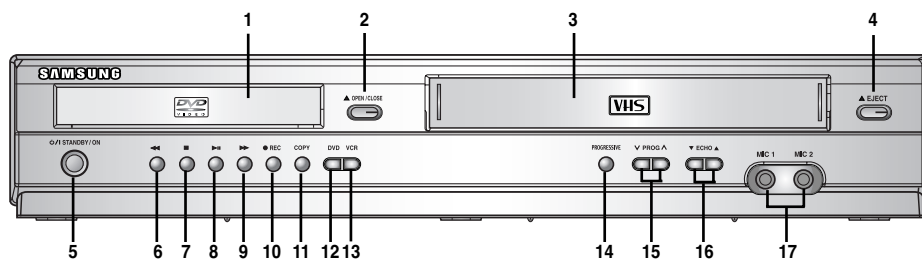

- |                     |             |            |
|---------------------|-------------|------------|
| 1 光碟托盘              | 7 停止钮       | 13 VCR選擇按鈕 |
| 2 开/关按钮             | 8 播放/静止按钮   | 14 逐行按钮    |
| 3 錄影帶倉              | 9 快进/向前跳跃按钮 | 15 節目選擇按钮  |
| 4 弹出按钮              | 10 录制按钮     | 16 混響按钮    |
| 5 开/关按钮(STANDBY/ON) | 11 复制按钮     | 17 麥克風插孔   |
| 6 后退/向后跳跃按钮         | 12 DVD選擇按钮  |            |

## 录像数字视盘一体机(DVD-VCR)后视图

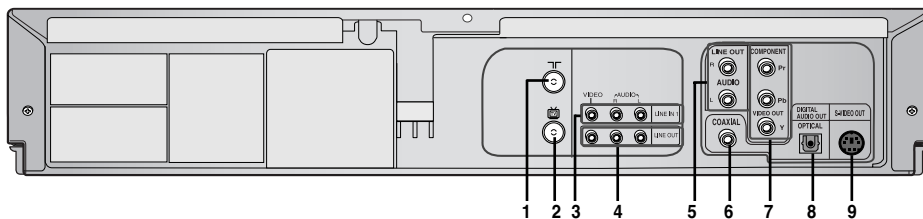

- |                |                |                |
|----------------|----------------|----------------|
| 1 射频(RF)天线输入插孔 | 5 音訊線路輸出至電視機   | 8 數位音訊輸出插孔(光學) |
| 2 射頻輸出至電視機     | (超級視訊或元件)      | 9 S-视频輸出插孔     |
| 3 插入插孔1        | 6 數位音訊輸出插孔(同軸) |                |
| 4 線路輸出至電視機(複合) | 7 分量視訊輸出       |                |

## 附件

您刚刚买到一台三星录像数字视盘一体机(DVD-VCR)，在包装箱内您会发现以下附件。

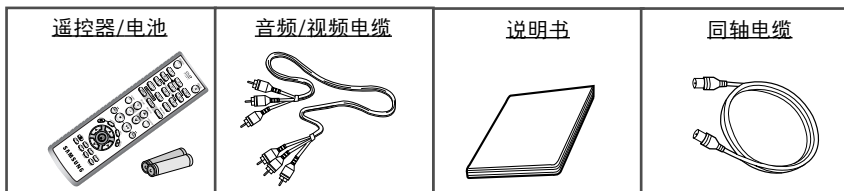

## 显示指示器

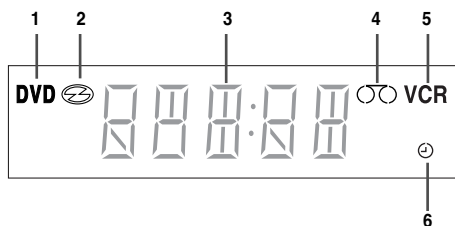

- 1 DVD机芯状态正常。
- 2 装载DVD、CD、VCD或者SVCD光盘。
- 3 显示时间、计数器位置、剩余时间或当前仓状态。
- 4 插有VHS录影带。
- 5 VCR机芯状态正常。
- 6 已编辑或正在进行计时器记录

## 把电池装入遥控器中

遇到如下情况时，您必须为遥控器装入电池或者替代原来已有的电池：

- ◆ 买入DVD-VCR时
  - ◆ 发现遥控器不再正常工作时
- 1 如图所示，在遥控器后面以箭头方向向下推后盖，并取下。
  - 2 放入两节AAA、RO3型或同类电池，注意对准各自的极性：
    - ◆ 电池+与遥控器+相对应
    - ◆ 电池-与遥控器-相对应
  - 3 把后盖好。

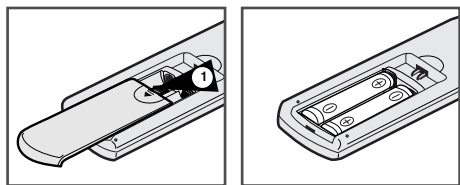

- 电池不要混型使用(如锰型电池与碱性电池)。

## 使用同轴电缆将DVD-VCR与电视机连接

为获得电视节目，必须通过以下途径之一接收信号：

- ◆ 一条户外天线
- ◆ 一条室内天线
- ◆ 一个有线电视射频信号线
- ◆ 一个卫星接收器

在连接之前，请确认电视机和DVD-VCR都关掉了电源。

- 1 从电视上拿去天线或者有有线电视射频信号线。
- 2 把这个电缆插入到DVD-VCR后面标识为“IN”(IN)的75欧姆同轴插孔里。
- 3 在DVD-VCR上把提供的同轴电缆插入标识为“OUT”(OUT)的插孔。
- 4 把这个同轴电缆的另一端插入到先前供电视天线使用的接收器上。
- 5 为了提高电视机的影像和声音质量，在电视机装备有相应类型连接的情况下，您也可以透过AV电缆将DVD-VCR与电视机连接(参见下页)。

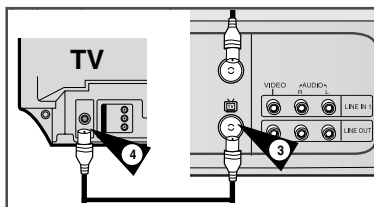
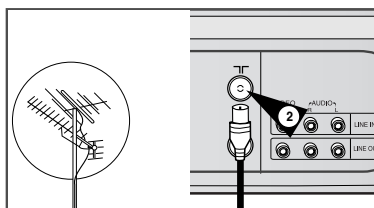

## 使用A/V電纜將DVD-VCR與電視機連接

如果電視機上帶有相應的輸入插孔，您也可以使用A/V電纜將DVD-VCR與電視機連接。

- ◆ 更好的聲音和畫面效果
- ◆ 簡化了的DVD-VCR設置程序

- ☛ 不論您選擇了哪一種連接方式，您必須總是連接所提供的同軸電纜。否則，當DVD-VCR關閉時，屏幕上將看不到任何畫面。
- ☛ 在進行連接時，確認電視機和DVD-VCR都關掉了電源。

- 1 按照第6頁的說明連接同軸電纜。
- 2 將音訊/視訊(A/V)電纜的一端與DVD-VCR機後面的視訊輸出和左、右音訊輸出插孔連接。
- 3 把另一端連接到電視機相應的連接器上。
- 4 觀看DVD-VCR時，您必須選擇電視機的(A/V)模式。

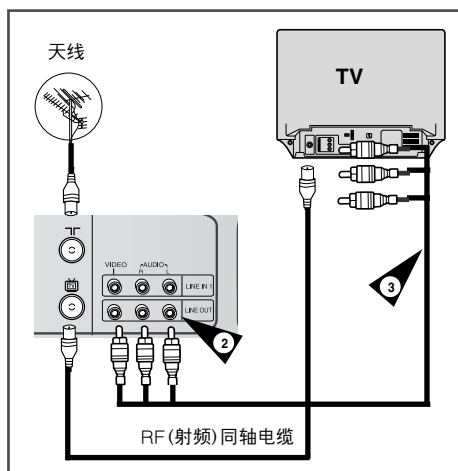

## 把其它设备连接到DVD-VCR上

您可以以不同方式把其它的音频或视频设备连接到DVD-VCR上。

以下对此进行了举例说明：

- DVD-VCR機後面的AV輸入/輸出連接器用於連接可攜式攝像機、VCR、音響系統等設備。

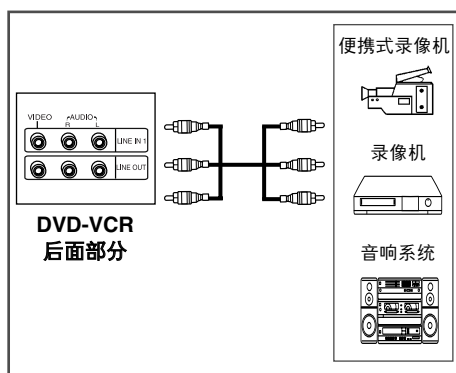



## 即插即用

当第一次接通电源时，DVD-VCR将自动进行设置。电视频道将被储存。该过程需要几分钟的时间。之后，一切准备就绪。

- 1 如6页所示连接同轴电缆。(通过同轴电缆把DVD-VCR连接到电视机上。)
- 2 把DVD-VCR的电源插头接入电源插座。  
结果：出现语言菜单。
- 3 通过 ▲ 或者 ▼ 上下按钮选择所需语言。



- 4 按OK键储存选定的语言。  
结果：出现语言菜单。
  - 5 按OK键开始自动扫描。
    - ◆ DVD-VCR贮存电视频道的数量依据于它所发现的位置数量。
  - 6 自动显示当前时间和日期。检视日期和时间，如果：
    - ◆ 正确，按两次返回按钮退出选单。
    - ◆ 错误，参见第10页。
- 在VCR中未插入录影带时，持续按住前板上的 ■ 键5秒以上可以进行自动预置。

## 电视调谐器基本操作

透过DVD-VCR内建的电视调谐器观看电视时，请使用以下按钮。

- 1 节目 (PROG) ^/V 按钮  
更改为上一或下一频道。
- 2 0-9 按钮  
直接选择频道。
- 3 资讯  
显示您正在观看的频道。
  - ◆ 在DVD与VCR模式下也起作用。

## 电视机调频

使用A/V電纜時，您必須將電視機設定為只能接收DVD-VCR。

➤ 使用A/V電纜觀看DVD-VCR的影像時，必須將電視機設定為音訊/視訊模式(AV)。

- 1 打开电视电源开关。
- 2 通过按DVD-VCR前面板或者遥控器上的电源开关键打开DVD-VCR。
- 3 在电视上选择相应位置，并保存下来，以备DVD-VCR使用。
- 4 在DVD-VCR装入录像带。检查DVD-VCR是否开始读带，若不然，按▶||键。
- 5 在电视上开始搜索或者将其设置成UHF36频道。
- 6 调整电视，直至声音和图解清晰。
- 7 如果您找不到图象和声音，或者受其它频道的干扰，有必要改变DVD-VCR输出频道的设置(请参阅14页DVD-VCR输出频道设置和49页的VCR问题与解决方法)。
- 8 当图象和声音达到最佳效果时，将该频道贮存在相应的节目位置。  
结果：设置已存，以待DVD-VCR使用。

## 机芯控制

DVD-VCR使用同一组控制元件控制两个机芯，以下各键可对它们进行成功地控制。

- 1 **开/关键**  
按遥控器上的开/关键或者前面面板的开/关键打开DVD-VCR。
  - 2 **DVD键**  
当您想控制DVD机芯时，按遥控器上的DVD键。  
◆ 在前面板显示器上的DVD指示器将发亮，表明选择了DVD机芯。
  - 3 **VCR键**  
当您想控制VCR机芯时，按遥控器上的VCR键。  
◆ 在前面显示器上的VCR指示器发亮，表明选择了VCR机芯。
  - 4 **INPUT SEL键**  
重复按下INPUT SEL键循环所有的输入源，包括调谐器(PR##)，线路(后方AV输入)。
- 在使用10-28页的各项功能时，按遥控器上的VCR键选择VCR模式。  
在使用29-47页的各项功能时，按遥控器上的DVD键选择DVD模式。

## 从光盘到录像带的复制

通过按复制(COPY)键, 您可以把光盘的内容复制到VHS盒带上。



如果你要复制的DVD内容受到保护, 您将不能复制到这个光盘。禁止复制Macrovision®编码的DVD光盘。

### 1 加入光盘

插入您想复制的光盘并关闭仓门。

### 2 插入VHS带

在VCR仓中(DECK)中插入一个VHS空白录像带。

### 3 开始复制

按DVD-VCR机前板上的複製键。

- ◆ DVD视盘机将进入播放模式, VCR机将进入记录模式。
- ◆ 如果出现DVD碟片功能表, 您需要手动按播放键才能开始複製。

### 4 停止复制

当DVD完成播放时, 按遥控器上的VCR键, 然后按停止(STOP)键结束复制。

- ◆ 当DVD播放结束时, 您必须手动停止复制, 否则DVD会不停地重复控制下去。

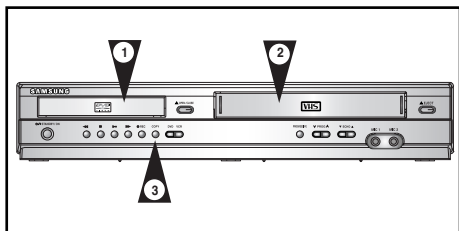

## 日期与时间设置

您的DVD-VCR含有一个24小时时钟以及日历; 有以下功能:

- ◆ 自动停止节目录制
- ◆ 自动预先设置DVD-VCR录制节目功能

您必须在下列情形下设置时间和日期:

- ◆ 买入时

◆ 从冬令时变更为夏令时时请不要忘记重新设置时间, 反之亦然。

### 1 按下菜单后, 按OK或▶。

结果: 设置菜单消失。



### 2 按下相应的 ▲, ▼ 键选择时钟选项。

### 3 按下OK或选择选项同▶。

结果: 时钟设置菜单消失。



### 4 按 ◀ 或 ▶ 键选择小时、分钟、日、月和年。

结果: 突出显示选择菜单。

### 5 按 ▲ 或 ▼ 键增加或者减小数值。

结果: 自动显示当前日期。

➤ 您可以按住 ▲ 或者 ▼ 键不放以便更快地浏览数值。

### 6 最后, 完成时, 按返回(RETURN)键退出菜单。

## 自动预设频道

如果您已经自动设置了频道，就不需要预设频道。(参考第8页的“插入并自动设置”)您的DVD-VCR中内置一个调谐器用于接收电视广播。您必须通过调谐器预设接收的电视频道，可以按照下面的方法：

- ◆ 插入并自动设置(参考第8页)
- ◆ 自动
- ◆ 手动(参考第12页)

您可以保存80个频道。

- 1 按下菜单键后，按OK或▶键。  
结果：设置菜单消失。



- 2 按下相应的▲, ▼按钮选择安装选项。
- 3 按下OK或▶键选择这个选项。  
结果：安装菜单消失。
- 4 按下相应的▲, ▼按钮，直到选择自动设置。然后按下OK或▶键选择这个选项。  
结果：显示一个窗口，提示您的DVD-VCR中预设的一个频道将被删除。



- 5 按▲或▼键选择所需的系统。
- 6 按下OK按键。  
结果：显示一个窗口。
- 7 按下OK键开始自动扫描。

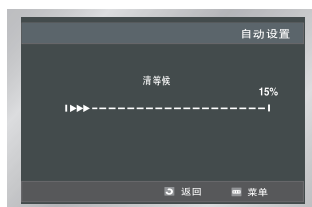
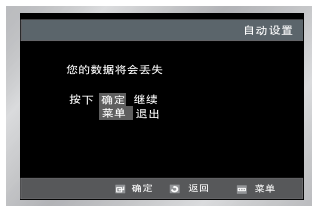

结果：◆ 电视屏幕中出现请等待的提示信息。  
◆ 扫描第一个频率波段，并储存找到的第一个电台。  
◆ DVD-VCR接着搜索第2个频道。  
◆ 自动扫描结束后，DVD-VCR自动切换至节目1。

- 电视台电台的频道数将根据DVD-VCR搜索频道的先后顺序自动保存。
- 8 如果您希望在扫描结束之前取消自动扫描，请按菜单按键退出菜单。
- 当扫描过程结束，有些电视台可能会保存一次以上。请根据最佳收视状态选择频道，并删除不再使用的频道(请参考第13页)。

## 手动预置频道

如果您已经自动设置好了频道，您就不需要手动设置了。

- 1 按下菜单后，按OK或▶。  
结果：设置菜单消失。
- 2 按对应的▲、▼键选择频道设置(INSTALL)项。
- 3 选定后，按确认(OK)或者▶键。  
结果：显示出频道设置(INSTALL)菜单。



- 4 按▲或者▼键，选定手动设置(Manual Setup)项。
- 5 按确认(OK)键或▶选定手动设置(Manual Setup)项。  
结果：弹出电视频道设置(TV STATION TABLE)菜单。



- 6 按▲或者▼键选择所需的节目编号。
- 7 按▶键重新设置频道。  
结果：显示出手动调频(MANUAL TUNING)菜单。



- 8 按▲或▼键直至选定该系统。
- 9 按◀或▶键选择所需的系统。
- 10 按▲或▼键直至选定该频道。
- 11 按◀或者▶键开始扫描。  
结果：扫描到第一个频段，并显示出第一个频道。

如果您...	然后就...
想贮存显示的频道	<ul style="list-style-type: none"> <li>◆ 按▲或者▼键选择手动微调项。</li> <li>◆ 必要时，按◀或者▶键调整画面。</li> <li>◆ 按确认键(OK)贮存该频道。</li> </ul>
不想贮存显示的频道	<ul style="list-style-type: none"> <li>◆ 按▲或者▼选择频道项。</li> <li>◆ 按◀或者▶键继续扫描频段并显示下一个频道。</li> <li>◆ 返回到步骤14。</li> </ul>

- 13 重复步骤6的操作，直到贮存所有选定的频道。
- 14 最后按3次返回键(RETURN)，退出菜单。

## 清除预置频道

在以下情况下您可删除所贮存的电视频道：

- ◆ 您不想要的频道
- ◆ 该频道位于错误的节目位置

- 1 按下菜单后，按OK或▶。
- 结果：设置菜单消失。
- 2 按对应的▲、▼键选择频道设置(INSTALL)项。
- 3 按确认(OK)或键▶。
- 结果：弹出频道设置(INSTALL)菜单。



- 4 按▲或者▼选定手动设置(Manual Setup)项。
- 5 按确认(OK)或键▶。
- 结果：弹出电视频道设置菜单(TV STATION TABLE)。



- 6 按▲或者▼选定所有删除的电视频道。(PR)
- 7 按清除(CLEAR)键。
- 8 重复步骤6和步骤7的操作，直到删除所有不再需要的频道。
- 9 完成后，3次按下返回键(RETURN)退出菜单。

## 更改预置频道表

您可以根据自动的喜好重新设置频道表并为所列频道编号。

- 1 按下菜单后，按OK或▶。
- 结果：设置菜单消失。
- 2 按相应的▲、▼键选定频道设置(INSTALL)项。
- 3 按确认键(OK)▶。
- 结果：弹出频道设置(INSTALL)菜单。



- 4 按▲、▼选定手动设置(Manual Setup)项。
- 5 按确认键(OK)▶。
- 结果：弹出电视频道设置菜单(TV STATION TABLE)。



- 6 按下相应的▲或▼键，直到您要选定的预设频道被选中。
- 结果：同时屏幕上弹出所选频道。

## 更改预置频道表

- 7 在遥控器上按OK键更改赋予电台的节目号码。(例如, 将某个电视台由节目1移至节目3)
- 8 按下 ▲ 或 ▼ 键选择要求的位置。然后再次按下OK键交换位置。
- 9 结束后, 按返回键(RETURN)3次退出菜单。

## 射频输出声音模式(I-K-B-M-G)设置

DVD-VCR连接到电视时, 您可选择声音模式(I,K,B,M,G) :

- 1 按下菜单后, 按OK或 ► 键。  
结果: 设置菜单消失。
- 2 按对应的 ▲、▼ 键选择频道设置 (INSTALL) 项。



- 3 按确认键(OK)。  
结果: 弹出频道设置(INSTALL)菜单。
- 4 按 ▲ 或者 ▼ 选定电视制式项。



- 5 按 ◀ 或者 ▶ 选择I,K,B,M,G或者I制式。
- 6 结束后, 按返回键(RETURN)退出菜单。

## 设置录像数字视盘一体机输出频道

当屏幕画面受到干扰或者您的电视找不到画面时, 您有必要改变DVD-VCR的输出频道。同时, 您也可以通过改变DVD-VCR输出频道来调整频率。

- 1 按下菜单后, 按OK或 ► 键。  
结果: 设置菜单消失。
- 2 按对应的 ▲、▼ 键选择频道设置(INSTALL)项。
- 3 按确认(OK)或 ► 键。  
结果: 弹出频道设置(INSTALL)菜单。



- 4 按 ▲ 或者 ▼ 选择VCR输出频道项。
- 5 按(OK)或 ► 键选定要更改的输出频道(21-69频道)◀。

→ 频道21 ↔ .. 频道36 ↔ .. 频道69 ←

- 6 完成后, 按返回键(RETURN)退出菜单。然后再一次调整电视机(请参阅8页)。

## 选择颜色制式

在录制或者播放录像带之前，您可以根据需要选择系统标准。

- 播放NTSC制式录像带时，根据您的电视本身，设置颜色系统。如果您的电视是PAL制式系统，设置NTPB制式颜色系统。如果是多制式电视(可兼容NTSC4.43)，设置NT4.43制式，亦可复制NT4.43制式。

- 1 按下菜单后，按OK或▶。  
结果：设置菜单消失。
- 2 按对应的▲、▼键选择频道设置(User Set)项。
- 3 按确认(OK)或▶键。  
结果：弹出选项设置(User Set)菜单。



- 4 按▲或者▼选定颜色制式(Colour System)项。
- 5 按键选择▶制式。  
自动 → PAL → MESECAM → B/W.

B/W	黑白
-----	----

- 6 完成后，按3次返回键退出菜单。

## 丽音(NICAM)

丽音程序分为3种类型，丽音(NICAM)立体声，丽音(NICAM)单声道，丽音(NICAM)双声道(以另一种语言传输)。丽音程序总是伴随有一个标准的单声道广播，您可以概要需要选择声道类型。请参阅38页。

- 1 按下菜单后，按OK或▶。  
结果：设置菜单消失。
- 2 按对应的▲、▼键选择频道设置(User Set)项。
- 3 按确认(OK)或▶键。  
结果：弹出选项设置(User Set)菜单。



- 4 按▲或者▼选定颜色制式(NICAM)项。



- 5 选择 按OK或▶键，直到...

单声道模式	显示 关。 关：如果受内部接收条件的影响，立体声无法使用。只有在丽音(NICAM)广播的时候在这个位置后制标准单声道。
-------	--

NICAM模式	显示 开。 开：处于工作状态。
---------	--------------------

- 6 完成后，按3次返回键退出菜单。



## 格调控制

格调控制特征允许您根据自己的喜好来自动调整画面的线条。

- 1 播放中在遥控器上按下菜单按键。  
结果：设置菜单消失。
- 2 按下OK或键▶。  
结果：设置菜单消失。
- 3 按下相应▲或▼键选择用户设置选项。
- 4 按下OK或▶键选择这个选项。  
结果：弹出选项设置(User Set)菜单。



- 5 按▲或者▼选定格调控制(IPC)项。
- 6 按▶选定格调控制(IPC)项。  
➤ 当格调控制模式处于工作状态时，自动调节画面线条。
- 7 按▼关掉格调控制模式，可手动调节画面线条。
- 8 按◀或者▶直到画面满意为止。  
➤ 如果10秒内没有按键，画面菜单会自动消失。
- 9 完成后，再按一次返回键(RETURN)。  
➤ 您也可以使用遥控器上的IPC键直接选择此功能。

## G-CODE扩展

为防止VCR延迟或过敏，VCR有一个叫做G-CODE扩展的功能。允许您超时录制最多60分钟的内容。

- 1 按下菜单后，按OK或▶。
- 2 按对应的▲、▼键选择频道设置(User Set)项。
- 3 按确认(OK)或▶键。  
结果：弹出选项设置(User Set)菜单。



- 4 按对应的▲、▼键选择频道设置(G-code Extend)项。
- 5 按OK或▶键，以10分钟间隔设置G-Code扩展时间。
- 6 关闭，重复按下OK或▶按键，直到出现关闭。

## 自动电源关闭

如果接收下到任何信号或者在一定时间内您没有按任何键，自动电源关闭功能会自动关闭DVD-VCR。

- 1 按下菜单后，按OK或▶。  
结果：设置菜单消失。
- 2 按对应的▲、▼键选择频道设置(Auto Power Off)项。



- 3 按OK或▶键 选择您指定的电源自动关闭时间。

关 → 1小时 → 2小时 → 3小时

- 4 完成后，按返回键(RETURN)两次退出菜单。

## 屏幕显示

您的DVD-VCR显示DVD-VCR和电视上的最大部分信息。

您可以选择显示或者隐藏电视屏幕上的信息(索引，主菜单和定时器功能不能被隐藏)。

- 1 按下菜单后，按OK或▶。  
结果：设置菜单消失。
- 2 按对应的▲、▼键选择频道设置(Screen Messages)项。



- 3 选择... 按▶键，直到...

显示屏幕信息

状态显示为开

隐藏屏幕信息

状态显示为关

- 4 两次按下返回键(RETURN)退出菜单。

## 选择录像带类型

如果您希望录像带计数器显示播放的剩余时间，您必须指明所插录像带的型号。

- 1 按下菜单后按对应的 ▲、▼ 键选择频道设置 (VCR)项。
- 2 按确认(OK)或 ► 键。  
结果：弹出VCR Setup (VCR设置) 菜单。
- 3 按对应的 ▲、▼ 键选择频道设置(Tape Select)项。



- 4 按 ► 键，选定磁带选择项。

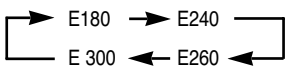

- 5 按返回键(RETURN)两次退出菜单。

## 自动重复播放

设置重复播放功能，可持续不断地从头到尾播放录像带。



- 1 按下菜单后按对应的 ▲、▼ 键选择频道设置 (VCR)项。
- 2 按确认(OK)或 ► 键。  
结果：弹出VCR Setup (VCR设置) 菜单。
- 3 按对应的 ▲ 或 ▼ 键选择频道设置(Repeat Play)项。

- 4 **选择...** **按 ►, 键, 直到...**

重复播放启动时	显示开
重复播放取消时	显示关

- 5 按返回键(RETURN)两次退出菜单。



## 节目录制

在录制节目之前，您必须事先调整相应的频道（除非您通过一个外部视频来进行录制）。如果您还没有做这些，请参阅10页和11页。

- 1 打开电视机。
  - 2 监控要录制的节目，选择适合您的DVD-VCR(或者AV输入)的电视频道。
  - 3 插入被录制带，上面有可见窗口和防抹挡片或者覆盖开口的胶带。  
结果：DVD-VCR自动开启。
  - 4 选择：
    - ◆ 移动节目(PROG)(  $\wedge$  或者  $\vee$  )键选择录制频道。
    - 或
    - ◆ 线路信号源使用INPUT SEL.键设置卫星调谐器或外部录像源。  
结果：显示频道编号，在电视上可看到节目。
  - 5 按速度(SPEED)键选择录制速度(请参阅19页)。
  - 6 按住录制(REC) (●) 键片刻后，启动录制。  
结果：电视和DVD-VCR显示器上显示出录制指示器。索引被录制到录像带上(请参阅26页)。
  - 7 按  $\blacksquare$  键，停止录制。
- ◆ 如果您开始录制时，DVD-VCR弹出录像带，请检查带子上的防抹挡片是否完整无缺或者开口处(防抹挡片被损坏时)是否覆盖着胶带。
- ◆ 如果录制到达录像带末尾，录像机会自动倒带。

## 节目录制自动停止

这项功能可使您录制长达9小时(LP)的节目。当时间用完时，DVD-VCR将自动停止。

- 1 打开电视机。
  - 2 监控要录制的节目，选择适合您的DVD-VCR(或者AV输入)的电视频道。
  - 3 插入被录制带，上面有可见窗口和安全标签或者覆盖开口的粘合剂。  
结果：DVD-VCR自动开启。
  - 4 选择：
    - ◆ 移动节目(RPOG)(  $\wedge$  或者  $\vee$  )键选择录制频道。
    - 或
    - ◆ 线路信号源使用INPUT SEL.键设置卫星调谐器或外部录像源。  
结果：显示频道编号，在电视上看到节目。
  - 5 按速度(SPEED)键选择录制速度(请参阅19页)。
  - 6 按住录制(REC) (●) 键片刻后，启动录制。  
结果：电视和DVD-VCR显示器上显示出录制指示器。索引被录制到录像带上(请参阅26页)。
  - 7 多次按下REC (●) 在以下方面增加录制时间：
    - ◆ 以30分钟为间隔，最多到4小时。
    - ◆ 以1小时为间隔，最多到9小时。结果：电视显示器上显示出录制时间长度。所选节目按照所需时间进行录制。在结束时间，DVD-VCR自动停止录像，并关闭电源。
  - 8 如果您想在结束前取消录制，请按开/关键(STANDBY/ON)。
- 👉 如果录制中，到达录像带带尾：
  - ◆ 录制就会停止并切断电源。

单触录像 2:30  
索引：  
设置时间：按下 **录制** ●

## 使用G-code功能

预设您的DVD-VCR之前：

- ◆ 在电视和DVD-VCR上同时切换
- ◆ 检查日期和时间是否正确
- ◆ 插入录制有节目的磁带(保险片完整)

最多可设置6个节目。

1 按下计时器按键。

结果：显示计时器方式。

2 按下相应的 ▲或▼ 键，直到选中G-CODE选项。



3 按下▶ 键选择G-Code编码。

结果：显示一条讯息，要求您输入G-Code编码。

如果已经设置了6个节目，将显示计时器已满。如果您希望取消预设录制时，请参考第22页的操作。



4 按下数字键输入您希望录制的电视节目的编码。

➤ 希望变更输入的编码时：

- ◆ 按住◀ 键保持不动，直到显示正确的数字。
- ◆ 输入正确的数字。

5 按下OK键。

结果：显示有关节目的资讯。

在保存的频道中第一次使用G-Code功能时，节目号码将闪烁。这一次您必须按下▲或▼ 键手动输入电视台的号码。请参考下面内容：

节目	日期	开始	结束	速度
1	周四 1	19:00	19:30	SP
--	--	--	--	--
--	--	--	--	--
--	--	--	--	--
--	--	--	--	--
--	--	--	--	--

- ◆ 节目号码或时间闪烁。
- ◆ 希望变更节目时

6 如果节目和时间正确，按返回键。

7 按待机/打开键。

8 进行下面操作时，请参考第23-24页：

- ◆ 检查VCR是正确程式化。
- ◆ 取消预设录制。

电视节目表后面的数字G-Code编码，输入您要录制的G-Code节目编码。

™CODE是Gemstar Development Corporation公司的注册商标。  
经Gemstar Development Corporation公司的授权制定。

## 修改G-Code程式

如果您希望修正节目显示或变更某个设置，比如录制速度时，您可以在第二次按下菜单键确认之前变更这些项目。

您希望.....	那么.....
选择除调谐器以外的一个输入源(输入线路1)	<ul style="list-style-type: none"> <li>◆ 按 ◀ 或 ▶ 键，直到PR选项闪动。</li> <li>◆ 按一次或多次输入選擇按鈕，可以更改選擇的輸入來源。 <b>结果</b>：节目号码将被替换为： <ul style="list-style-type: none"> <li>• LINE IN1來源為使用輸入選擇按鈕選擇的衛星調諧器或外部視訊來源。</li> </ul> </li> </ul> <p>➤ 变更其它数值之前必须选择输入源。</p>
每天在相同的时间(星期一到星期日)录制节目	<ul style="list-style-type: none"> <li>◆ 按下 ◀ 或 ▶ 键，直到选择的日期闪动。</li> <li>◆ 按下 ▲ 或 ▼ 键，直到DLY(每天)值显示。</li> </ul>
每星期在相同的日期和相同的时间录制节目	<ul style="list-style-type: none"> <li>◆ 按下 ◀ 或 ▶ 键，直到选择的日期闪动。</li> <li>◆ 按下 ▲ 或 ▼ 键，直到W-(星期)值显示，后面跟随要求的日期。 例如：w-sa(每周六)。</li> </ul>
扩展录制时间	<ul style="list-style-type: none"> <li>◆ 按下 ◀ 或 ▶ 键，直到选择的停止项闪动。</li> <li>◆ 按下 ▲ 或 ▼ 键，增加或减少停止时间。</li> </ul>
选择录制速度	<ul style="list-style-type: none"> <li>◆ 按下 ◀ 或 ▶ 键，直到选择的录速度闪动。</li> <li>◆ 按下 ▲ 或 ▼ 键，选择显示的变更项： <ul style="list-style-type: none"> <li>• <b>自动</b>(自动选择磁带速度)：参考第19页内容</li> <li>• <b>SP</b>(标准播放)</li> <li>• <b>LP</b>(长时间播放)</li> </ul> </li> </ul>

## 使用定时器编程特征

使用定时器编程特征你可以在节目广播一个月之前预先设置DVD-VCR录制该节目。最多可设置6个节目。

在预先设置录制之前，请检查日期和时间是否正确。

- 1 插入录像带，按遥控器上的定时器键(TIMER)。  
结果：显示计时器方法。



- 2 按OK或▶键选择标准。  
结果：显示计时器编程。
- 3 按▶键选择输入来源。



- 4 按▲,▼键选择所需的电台或输入来源(线路)。
- 5 按▶键选择录制日期。
- 6 按▲或▼键选择节目播放日期。
- 7 按▶键选择录制开始时间。
- 8 按▲或▼键选择小时数目。
- 9 按▶键选定分钟。
- 10 按▲或▼键选择分钟数目。
- 11 按▶键选定录制停止时间。
- 12 按▲或▼键选择所需的录制停止时间。选择录制开始时间时，也按以上所说进行操作。
- 13 按▶键选定录制速度。
- 14 按▲或▼键选择标准播放(SP)，长久播放(LP)或者AUTO(录制速度自动选择)录制速度。
- 15 完成后，按返回键(RETURN)。
- 16 按开/关键(STANDBY/ON)激活定时器。  
结果：在启动录制之前，DVD-VCR把定时器经历时间与录像剩余时间相比较。

- ▶ 录制速度自动选择(Auto Tape Speed Select)。DVD-VCR“录制速度自动选择”功能把定时器经历时间与录像带实际录制剩余时间相比较。如果在AUTO模式下录像带不足以完成定时器的时间时，DVD-VCR请自动转为LP模式，以把整个的节目录制完。

## 预约录像检查

在以下情况下您可以检查预约录像设置：

- ◆ 完成预置DVD-VCR时
- ◆ 如果您忘记哪些节目将要被录制时

- 1 按遥控器上的定时器键(TIMER)。  
结果：显示计时器方法。
- 2 按OK或▶键选择标准。  
结果：显示计时器编程。
- 3 按▶键选择标准选项。
- 4 按▲或▼键选择所需节目。
- 5 按◀或▶键按照需要选择和更改数目。请参阅前一页所述操作。
- 6 结束之后，请按两次返回按钮。



## 取消预设录

您可以取消下面的节目：

- ◆ 错误的
  - ◆ 不再需要的
- 1 按遥控器上的定时器键(TIMER)。
 

结果：显示计时器方法。
  - 2 按OK或▶键选择标准。
 

结果：显示计时器编程。
  - 3 按▶键选择标准选项。
  - 4 按下▲或▼键选择要删除的节目。
  - 5 按下清除键取消选择的节目。
 

结果：所有录制资讯将会删除，不再录制此节目。
  - 6 结束之后，请按两次返回按钮。

## 手动调节图片排列

画面组合特征可使您进行手动调节以达到最佳画面效果。

在播放中出现噪音或者色纹时，按TRK键进行手动调节，直到画面清晰稳定为上。

- 结果：
- ◆ 弹出跟踪条。
  - ◆ 调节画面。
  - ◆ 离开按键时，跟踪条消失。

## 播放录像带

该项功能使您可以播放任何一个预先录制的录像带。

- 1 打开电视机和DVD-VCR。
- 2 插入要播放的录像带，如果带上的防抹挡片完整无缺，按▶||键。
 

否则，磁带将自动播放。

➤ 装入磁带后，磁带位置将自动最优化以降低干扰(数码自动跟踪)。播放至终端时，磁带将自动重绕。NTSC磁带可以使用DVD-VCR机进行播放，但不能录制。

想...	按...
停止回放	按 ■ (停止)(STOP)
弹出录像带	按 ▲ (弹出)(EJECT)

## 选择音频输出模式

您可以选择声音在扩音器和AV输出中再生的械。以下是各种可行选择：

选项	说明
L	用来听Hi-Fi左声道的声音。
R	用来听Hi-Fi右声道的声音。
MIX	用来听Hi-Fi混合声道及一般声道的声音。
MONO	用来听单声道的声音。
L R	用来听Hi-Fi立体声左右声道的声音。 <p>➤ 当播放的磁带录制为Hi-Fi时，单声道模式5秒钟后声音切换到Hi-Fi。</p>

播放时，按遥控器上的音频键即可选择所需声音模式。

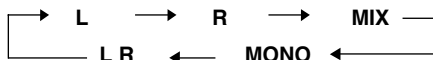

## 录像带慢放

你可以慢放录像带。

➤ 录像带慢放时，不会听到声音。

1 按下：

- ◆ 按▶|| 键开始播放录像带。
- ◆ 再次按▶|| 键进入静止(STILL)模式。
- ◆ 按▶▶ 键开始进入慢放(SLOW)模式。
- ◆ 按照要求的次数按下◀◀ 或 ▶▶ 键，分别增加或减少速度。
- ◆ 两次按下▶|| 键，返回正常速度。

2 当慢放时，画面可能受干扰。

按TRK键减少这方面的影响。

🔊 当使用慢放模式功能超过5分钟时，

DVD-VCR将自动保护：

- ◆ 录像带
- ◆ 视频磁头(VIDEO HEADS)

## 以多种速度播放

通过使用穿梭功能(可达到正常速度的9倍)，可以改变播放速度。

例如：您希望分析一个运动员的技巧时，可以一个动作一个动作地观看。

遥控器上有穿梭功能键。

➤ 当以多种速度播放时，不会听到声音。

1 按下：

- ◆ 播放中按▶|| 键。
- ◆ 按穿梭键(SHUTTLE)(<<) 向后播放录像带。
- ◆ 按穿梭键(SHUTTLE)(>>) 向前播放录像带。

2 每一次按穿梭键(SHUTTLE) 时，速度变化如下所示。

REVERSE PLAY X9	REVERSE PLAY X5	REVERSE PLAY X3	STILL	SLOW MOTION X1/10	SLOW MOTION X1/5	PLAY X3	PLAY X5	PLAY X9
-----------------------	-----------------------	-----------------------	-------	-------------------------	------------------------	------------	------------	------------

## 逐帧播放

您可以

- ◆ 在某一特定帧(影像)停止录影带
  - ◆ 一次一帧地前进
- 逐帧播放时听不到声音。

1 按：

- ◆ ▶|| 开始播放录影带
- ◆ 再次按▶|| 按钮进入静止模式。
- ◆ 快进/步进按钮一帧一帧地前进。

2 返回正常播放时，请按▶||。

➤ 垂直稳定性：逐帧播放时，荧幕上可能会出现干扰。按TRK按钮可将此影响降至最低。

## 按照特定程式搜索

每次在DVD-VCR录制一盒磁带时，录制开始时在磁带上自动标注“索引”。搜索功能使您快进或倒带至特定索引，并从该点开始播放。按照选择方向，索引标注如下：

↓

etc.	Prev Seq.	Seq. being played	Next Seq.	etc.
2	1	1	1	2

- 本DVD-VCR使用标准索引系统(VISS)。结果，可以在其它任何使用相同系统标记的VCR识别。

### 前进到 [0:00:00] 並停止

定位到0:00:00计数位置时使用此项功能。在您希望将计数器设置为0:00:00计数位置按下清除键。VCR将倒带或快进来搜索0:00:00计数位置，并在该位置停止。

- 1 按下搜索键后，按相应的 ▲ 或 ▼ 键，直至选择Go To(0:00:00)选项。



- 2 按下OK或 ►。

### 搜索末端

使用该功能，您可以在磁带中搜索空白位置以便录制节目。VCR将快进，搜索空白位置，并自动停留于该位置。在搜索中，当VCR到达磁带末端时，将自动停止搜索并弹出磁带。

- 1 按下搜索后，按相应的 ▲ 或 ▼ 键，直至选择末端搜索选项。



- 2 按下OK或 ►。

### 介绍浏览

- 1 按下搜索后，按下相应的 ▲ 或 ▼ 键，直至选择介绍浏览选项。
- 2 按下OK或 ►。
- 3 依所需节目所处的位置，按 ◀ 或 ▶ 键。
- 4 当DVD-VCR上发现索引标记时，播放磁带中5分钟的内容，播放后继续搜索下一个索引标记。
- 5 如果您希望按照详细索引观看磁带时，只要简单地按下 ►|| 即可。



## 按照特定程式搜索

### 索引跳跃搜索：

这项功能使您快进/倒带至磁带的特定的位置：例如，如果您在一盒磁带上录了3个不同的节目，您可以倒带至磁带的形状。用该功能可以简单按下搜索键直接搜索至节目2的开头部分。

- 1 按搜索键后，按下相应的 ▲或▼ 键，直至选择介绍浏览。
- 2 按下OK或▶。
- 3 再按两次 ◀或▶ 键，将直接到达所需节目的开始点。
- 4 这些索引搜索可利用向前键制作：(按▶)或向后：(按◀)。  
(◀◀-20 . . 0 . . +20▶▶)
- 5 简单地按下▶||或■ 键取消一个索引搜索。

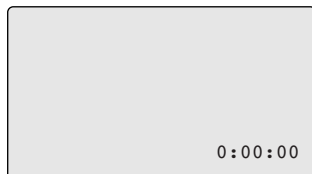

- 3 准备好后，
    - ◆ 开始播放或录制。
    - ◆ 按下■ 键。
    - ◆ 快进或快退至计数器设置为0的位置。按◀◀或▶▶。
- 一些DVD-VCR信息，如计时器，可以在电视机屏幕上显示出来(除非您已关闭Screen messages模式：请参阅17页)
- 按显示键(INFO)：
- ◆ 一次，显示目前功能，节目编号，录制速度，日期，时间和计时器。
  - ◆ 两次，仅仅显示计时器。
  - ◆ 三次，显示录像带剩余时间。
  - ◆ 四次，显示清除。

## 使用集合编辑功能

## 使用录像带计时器

### 录像带计时器：

- ◆ 指出在播放和录制模式中时间使用情况(小时、分钟、秒)。
  - ◆ 在DVD-VCR装入录像带时，被重新设置。
  - ◆ 帮助您轻易地找到节目的起始部分。
    - ☛ 如果希望准确地计算剩余时间，您必须指明所有录像带的型号。
- 1 在DVD-VCR中播放录像带。
  - 2 开始播放时，把计时器置于零时刻：
    - ◆ 两次按下显示键(INFO)，显示计时器。
    - ◆ 当您想把计时器置于零时刻时，按清除(CLEAR)键。

此功能可以使您在錄影帶的某個特定位置開始進行新的記錄，同時保持場景的平穩更改。

- 1 將想要編輯的錄影帶插入DVD-VCR中。
- 2 按▶|| 按鈕開始播放。
- 3 到達想要開始新記錄的位置之後，按▶|| 按鈕。
- 4 根據需要，盡可能頻繁地按快進/步進按鈕一幀一幀地前進，直至精確定位於記錄位置。
- 5 在DVD-VCR處於靜止模式時，按住REC按鈕(●) 啟動集合編輯功能。
- 6 按以下按鈕選擇相應的記錄來源：
  - ◆ 節目按鈕選擇電視頻道
  - ◆ 輸入選擇按鈕選擇線路輸入來源。
- 7 按▶|| 按鈕開始記錄。
- 8 記錄結束之後，請按■。

## 从另一台录像机或者便携式摄像机录制

您可以从另一个视频来源(例如VCR或者便携式摄像机)把录像带复制到您的DVD-VCR中。

没有经过版权所有者的允许, 就复制已经录制好的录像带或者在任何形式的重新录制它们是对版权法的一种侵害。

- 正如7页所述, 把RCA音频/视频一体化输入接收器连接到DVD-VCR(录像带将在这里被复制)上。
- 在DVD-VCR中插入空白录像带。
- 把已录制的录像带插入到其它的视频来源(VCR或者可便携式摄像机)。
- 按输入选择键(INPUT SEL)选择DVD-VCR上相应的输入。输入接口(LINE IN)与RCA输入接口相对应。
- 开始播放要复制的录像带。
- 按下录制REC (●) 键片刻开始DVD-VCR的录制。
- 当完成录制时, 按VCR和DVD-VCR上的■键。

如果您想观看被复制的录像带:

- 您的DVD-VCR必须连接到电视机上(进一步的细节请参阅6页)。

## 使用卡拉OK功能

- 按待机/开按钮, 并插入卡拉OK带。
- 将麦克风与MIC1或MIC2插孔连接。之后, 卡拉OK模式将“打开”
  - ◆ 断开麦克风之后, 卡拉OK模式将自动“关闭”。
  - ◆ 按遥控器上的卡拉OK按钮。  
按 ◀ 或 ▶ 按钮选择“打开”卡拉OK模式。
- 调整麦克风音量和回音水平。
- 跟著伴奏進行演唱。

## 記分功能

- 按遥控器上的卡拉OK按钮。
- 按相應的 ▲ 或 ▼ 按钮選擇記分模式。
- 按 ◀ 或 ▶ 按钮選擇“打开”記分模式。
- 一曲終了之後將彈出得分。

KARAOKE : 开 ◀▶  
▶ SCORE : 开 ◀▶

## 卡拉OK搜索功能

- 按待机/开按钮, 并插入卡拉OK带。
- 按遥控器上的卡拉OK按钮。  
按 ◀ 或 ▶ 按钮選擇“打开”卡拉OK模式。
- 按 ▶|| 按钮開始播放錄影帶。
- 在播放過程中想要播放下一首歌曲時, 請按遥控器上的卡拉OK搜索 ▶▶ 或卡拉OK搜索 ◀◀ 按钮。

## 连接方式

以下示例讲解了当DVD-VCR播放器同电视机和其它设备连接时一般使用的连接方式。这些连接方式仅适用于DVD,VCR不能以这些方式连接使用。

### 连接至音讯系统

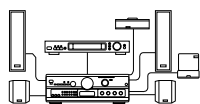

杜比數位解碼器  
數位  
音訊輸入插孔

### 连接电视机

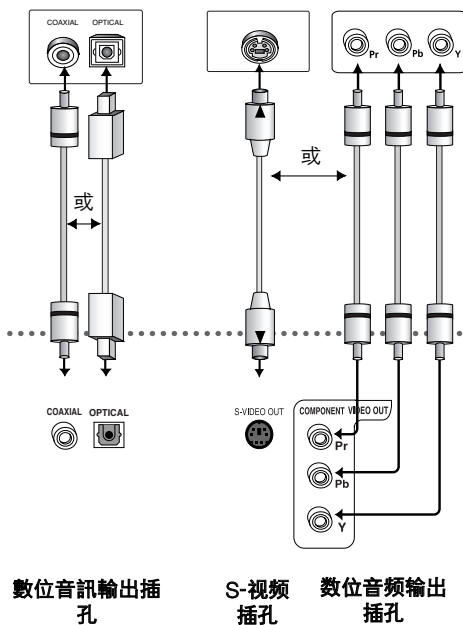

## 设置语言功能

如果您设置了影碟机菜单、影碟菜单、语音和字幕语言，每次您观看电影时，这些设置都会自动调出。

### 使用影碟菜单语言

本项功能仅更改影碟菜单上的文字语言。

- 1 在停止模式中，按下菜单键。
- 2 用 ▲、▼ 键选择DVD，然后按OK或▶键。



- 3 用 ▲、▼ 键选择语言设置，然后按OK或▶键。

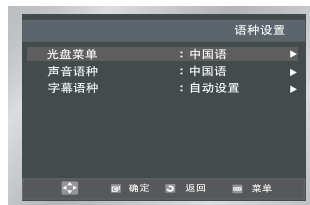

- 4 用 ▲、▼ 键选择影碟菜单，然后按OK或▶键。
- 5 用 ▲、▼ 键选择“英语”。
  - 如果目录中没有您需要的语言时，选择“其它”。

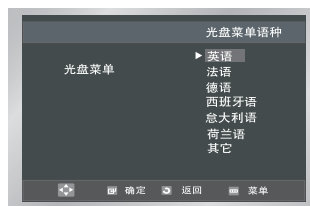

- 6 按下OK键。
  - 即可将DVD菜单语言选择为英语。

## 设置语言特色

### 使用对白语言

- 1 在停止模式中按下菜单键。
- 2 用 ▲、▼ 键选择DVD，然后按下OK或▶键。
- 3 用 ▲、▼ 键选择语言设置，然后按下OK或▶键。



- 4 用 ▲、▼ 键选择音频，然后按下OK或▶键。
- 5 用 ▲、▼ 键选择 '英语'。
  - 您要将默认音轨语言设置为光碟录制的初始语言时，选择“初始值”。
  - 如果目录中没有您需要的语言时，请选择“其他”。

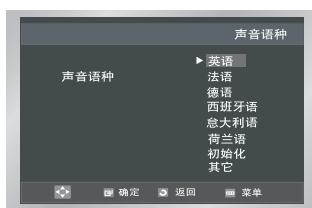

- 6 按下OK键。
  - 英语将被选定，返回语言设置屏幕。

### 使用字幕语言

- 1 在停止模式下按下菜单键。
- 2 用 ▲、▼ 键选择DVD，然后按下OK或▶键。
- 3 用 ▲、▼ 键选择语言设置，然后按下OK或▶键。



- 4 用 ▲、▼ 键选择字幕，然后按下OK或▶键。
- 5 用 ▲、▼ 键选择 '英语'。
  - 如果您希望字幕使用与对白语言相同的设置时，请选择“自动”。

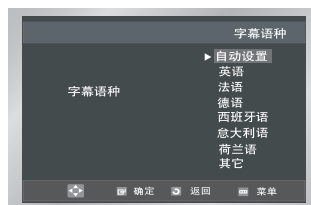

- 如果目录中没有您需要的语言时，请选择“其他”。有些影碟可能不包含您选择的初始语言，这时候影碟将适用原来的语言设置。
- 6 按下OK键。
  - 英语将被选定，返回语言设置屏幕。

## 音频选项设置

- 1 在停止模式下按下菜单键。
- 2 用▲、▼键选择DVD，然后按下OK或▶键。



- 3 用▲、▼键选择音频设置，然后按下OK或▶键。
- 4 用▲、▼键选择需要的项目，然后按下OK或▶键。



### ■ 杜比數位輸出

1. 脉冲编码调制：轉換為PCM(2頻道)音訊。  
使用類比音訊輸出時請選擇PCM。
  2. 比特流：轉換為杜比數位Bitstream(5.1頻道)。  
使用數位音訊輸出時請選擇Bitstream。
- 請務必選擇正確的數位輸出，否則將聽不到聲音。

### ■ MPEG-2數位輸出

1. 脉冲编码调制：轉換為PCM(2頻道)音訊。  
使用類比音訊輸出時請選擇PCM。
2. 比特流：轉換為MPEG-2數位Bitstream(5.1頻道或7.1頻道)。使用數位音訊輸出時請選擇Bitstream。

### ■ DTS

1. 关：不輸出數位信號。
2. 开：僅透過“數位輸出”輸出DTS Bitstream。連接至DTS解碼器時請選擇DTS。

### ■ 動態壓縮

1. 开：選擇動態壓縮。
2. 关：選擇標準範圍。

### ■ PCM向下取樣

1. 开：與錄影機連接的擴音器不相容  
96 KHz。  
此時，96KHz信號將向下轉換為  
48KHz。
2. 关：與錄影機連接的擴音器相容  
96 KHz。  
此時，所有信號輸出將不發生任何改  
變。

- 在設定過程中，如何使設定功能表消失或返回功能表熒幕：按返回或◀鍵。
- 經杜比實驗室特許製造。“Dolby”和雙“D”符號是杜比實驗室的高標。
  - “DTS”和“DTS Digital Out”是數位影院系統有限公司的高標。



## 设置显示选项

- 1 在停止模式下按下菜单键。
- 2 用 ▲、▼ 键选择DVD，然后按下OK或▶键。



- 3 用 ▲、▼ 键选择显示设置，然后按下OK或▶键。
- 4 用 ▲、▼ 键选择需要的项目，然后按下OK或▶键。



### ■ TV画面

您可以按照您的电视类型调节画面设置(画面比率)。

1. 4:3信箱模式：选择此项时，即使您的电视机只有4:3的画面比率，您也可以观看DVD支援的16:9的画面。这时在画面的上方和下方会出现黑色条状背景。
2. 4:3全景模式：选择此项时，可在传统尺寸的电视上观看16:9画面的中间部分。(左右端部分的图像将被切除。)
3. 16:9亮银幕模式：您可以在您的宽银幕电视上观看16:9全图像画面。

### ■ 亮度

调节荧幕的亮度。(开启/关闭)

### ■ NTSC影碟输出

如果荧幕只允许输入NTSC视讯，请选择'NTSC'。否则的话，您也可以保持'PAL60'不变。

## 设置家长控制

家长控制功能与标注了观看等级的DVD配合使用。帮助您控制在家庭中播放的DVD电影的种类。

- 1 在停止模式下按下菜单键。
- 2 用 ▲、▼ 键选择DVD。然后按下OK或 ►键。
- 3 用 ▲、▼ 键选择家长控制。然后按下OK或 ►键。



- 4 如果您需要使用密码时，请用OK或 ►键选择是。这时会出现输入密码的画面。



- 5 输入您的密码。然后在重新输入密码的画面中输入密码确认。  
再次输入您的密码。显示父母设定荧幕。



### ■ 关于等级级别：

只有在设置了密码时才能使用等级级别。解除影碟机锁定时，用 ▲、▼ 选择号码。用OK或 ►选择等级级别，按下OK键。

- 用 ▲、▼ 选择级别(例如6级)，然后按OK。内含7级内容的影碟将不能播放。
- 取消等级级别时，只要在使用密码画面中使用OK或 ►选择不。

### ■ 关于更改密码：

- 用 ▲、▼ 选择更改的密码。按OK。显示更改密码的画面。
- 输入您的新密码。重新输入您的新密码。

- 在设置过程中按下返回键或 ◀ 键，可以使设置菜单消失。
- 如果您忘记了密码，请参考说明书的故障解除章节中遗忘密码部分的内容。

## A/V接收機連接

為了充分體驗DVD為您提供的影院感覺，您可以將DVD-VCR與完整的環繞聲系統連接，包括A/V接收機和6個環繞聲揚聲器。

### 開始之前...

- 如果您的A/V接收機裝備有杜比數位解碼器，您可以選擇繞開DVD-VCR的內建杜比數位解碼器。使用下面的數位音訊輸出連接。

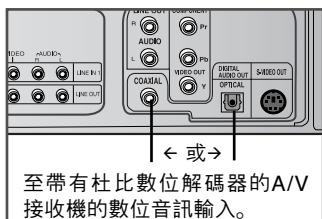

### 1 數位音訊輸出

使用光學電纜或數位同軸電纜將DVD-VCR背板上的數位音訊輸出插孔與A/V接收機上相應的數位音訊輸入插孔連接。

- 光學
- 同軸
- 可以使用A/V接收機上的任何可用連接。

## 特殊播放效果

在播放DVD/CD影碟時，您可以選擇下述的特殊播放選項。恢復正常播放時，請按▶||鍵。

### 1 暫停鍵

在播放過程中，按下遙控器上的播放/暫停鍵▶||時：

- 畫面靜止，產生靜音效果。
- 恢復播放時請按▶||鍵。
- 如果在暫停模式下，持續五分鐘，播放會自動停止。

### 2 幀進(步進)

在播放模式下，按遙控器上的快進/步進鍵即可一次一幀地前進。

- 在幀進模式下，音訊將消失。
  - 按▶||鍵將返回正常播放。
- 注意：只能在前進方向進行幀進操作。

### 3 快進和快退鍵

當CD或DVD光盤處在播放模式下時，

按下遙控器上的快進或快退鍵|◀◀ / ▶▶|可以實現畫面的快進或快退：

- 按快進鍵可以跳至下一個播放章節。
- 按快退鍵可以將畫面跳至正在播放章節的開始部分。
- 再次按下快退鍵，可以跳至上一個章節的開始部分。

### 向前搜索或向后搜索

當光盤在播放模式下時，按住遙控器或DVD控制面板上的快進/快退鍵◀◀ / ▶▶以2X - 4X - 8X - 16X - 32X - 128X的速度進行搜索。按播放/暫停鍵▶||恢復正常速度。

### 4 慢放

在播放過程中，按播放/暫停鍵▶||使當前畫面靜止。然後使用快進鍵▶▶以慢放方式播放。

- 每按一次鍵，慢放速度會返回至正常速度的1/8, 1/4, 1/2。
- 在慢放模式下是靜音的。

### 5 停止/恢復

- 按一次停止鍵停止播放。從停止處恢復播放DVD/CD時，請按▶||鍵。
- 第二次按下停止鍵■播放會完全停止。此時再按播放/暫停鍵▶||，光盤會從頭播放。

## 色差分量连接 (用于DVD)

色差分量视频输出仅能用于DVD播放。RF (射频) 与线路输入用于调谐器与VCR播放。如果您的电视机支持逐行扫描，可以分别传输Pr、Pb和Y信号，您即可欣赏到更清晰、更逼真的画面。

### 何时逐行扫描？

逐行扫描指的是可以提供更清晰、更逼真画面质量的一系列插孔。其扫描场是色差分量输出的两倍。

- 1 将DVD机的色差分量输出连接至电视机。  
使用色差分量电缆将DVD-VCR后面板上的色差分量输出连接至电视机的色差分量输入。
    - ◆ 如果连接色差分量电缆时出现错误，电视画面将偏红或偏蓝。
  - 2 将电视机设置为COMPONENT。  
将电视机的AV输入选择为色差分量输入。此时，即使电视画面偏红也属正常。
  - 3 按前面板上的P.SCAN键。  
按下DVD-VCR机前面板上的P.SCAN键之后，蓝色LED将亮起并显示以下讯息：  
启动逐行扫描。按OK。  
显示以下讯息之后画面将以逐行扫描模式进行播放。
  - 4 取消逐行扫描，请再次按P.SCAN键。  
再次按DVD-VCR机前面板上的P.SCAN键之后，蓝色LED将亮起，逐行扫描模式将被取消。选择电视机的其他AV输入模式，DVD-VCR机将以其他模式进行输出。
- 仅能用于支持逐行扫描功能的电视机。
    - ◆ 启动逐行扫描后，不可使用视频、超级视频等模式。
    - ◆ 启动逐行扫描时，DVD-VCR机必须处于停止模式。
  - 观看色差分量或超级视频输出时，您可以通过线路音频输出扬声器收听音频声音。

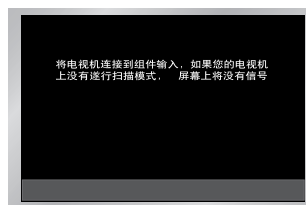
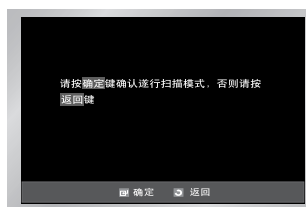

## 调解画面比率 (EZ视图)

### 用荧幕宽高比率播放电影

- 1 按下EZ视图键。
  - 重复按下该键可以变更画面尺寸。
  - 画面变焦模式根据DVD菜单初始设置操作有所不同。
  - 您必须在初始设置中设置正确的荧幕宽高比率，才能保证正确的EZ视图键的正确操作。

### 如果您使用16:9电视

#### ■ 播放16:9宽高比影碟

- **宽荧幕**  
以16:9宽高比播放DVD电影。
- **画面适配**  
当播放2.35:1宽高比率的影碟时，上端和下端的画面将被切除。画面顶端和底部的黑色背景将消失。图像垂直伸展。(有些影碟的黑色背景条可能不会完全消失。)
- **变焦适配**  
画面的上下左右部分将被切除，画面中央部分的图像将放大显示。

#### ■ 4:3宽高比率的影碟

- **普通宽荧幕**  
用16:9的荧幕宽高比率播放影碟内容。图像将水平拉长。
- **画面适配**  
画面的顶端和底部将被切除，并在整个荧幕上显示。图像将垂直拉长。
- **变焦适配**  
上下左右的图像将被切除，画面中央部分将放大。

### 如果您使用4:3电视观看

#### ■ 16:9宽高比率的影碟时

- **4:3信箱**  
使用16:9的宽高比率播放DVD电影。画面的顶部和下端将出现黑色背景条。
- **4:3平移浏览**  
画面的左右端部将被切除，只显示16:9画面的中央部分。
- **画面适配**  
画面的顶端和底部将被切除，在整个荧幕上播放。图像将被垂直拉长。
- **变焦适配**  
在16:9的荧幕上播放4:3的DVD时，左右端将显示黑色背景条。为了消除黑色背景部分，画面将被水平拉长。

#### ■ 播放4:3宽高比率影碟时

- **普通画面**  
使用4:3宽高比率播放DVD电影。
- **画面适配**  
顶端和下端的画面将被切除，并在整个荧幕显示。图像将被垂直拉长。
- **变焦适配**  
画面的上下左右部分将被切除，画面中央部分的图像将放大显示。

➤ 本项功能根据影碟形式表现会有所不同。

## 使用显示功能

### 播放DVD/VCD/CD时

- 1 播放时，在遥控器上按下INFO键。
- 2 用▲、▼键选择需要的项目。
- 3 用◀、▶键进行必要的设置。
  - 您可以使用遥控器上的数位键直接播放电影、段落或在设定的时间开始播放。



- 4 再次按下INFO键使画面消失。

- 什么是段落？  
每个DVD电影通常分为段落。  
(与音乐CD上的音轨相似。)
- 什么是剧目？  
一个DVD可以包含多个不同的剧目。  
例如，如果一个影碟中有4部分不同的电影时，每部电影都可以看作是一个剧目。



影碟中有一个以上的剧目时，选择您需要的剧目。例如，如果DVD影碟中有一部以上的电影时，每部电影都将被编号。



大多数DVD影碟都被制作成多个段落以便您快速找出特定的位置。



可以在特定的时间播放电影。您必须按照说明书设置开始时间。



参考电影音轨语言设置部分。如，音轨为英语5.1通道。一个DVD影碟最多可以有8个不同的音轨。



请参照影碟字幕语言部分的内容。或，如果您愿意，甚至可以从画面上关闭字幕。仅用两个前置扬声器实现环绕声效果。DVD光盘可能具有32种不同的字幕。



僅需使用兩個前置揚聲器即可產生環繞聲效果。

- \* 在VCD2.0模式(菜单开)下，此功能不起作用。在VCD2.0模式下，请使用光盘菜单键选择菜单开或关。  
在VCD 2.0模式下使用碟片選單(DISC MENU)鍵選擇打開或關閉選單。

## 改变镜头视角

### 用角度键

当DVD光盘包含一个特殊场面的多个视角时，您可以选择视角功能。

如果荧幕的右上角显示一个角度标记

() 时，按下角度键观看。

- 1 显示一个角度标记时，按下角度键，然后在荧幕的左上角会出现一个角度选择图示。
- 2 用 ◀、▶ 键选择需要的画面角度。
- 3 再次按下角度键，关闭显示。



## 字幕选择语言

您可以利用字幕按键快速简便地选择需要的字幕。

### 使用字幕键

- 1 按下字幕键。
- 2 用 ◀、▶ 键选择字幕语言。
- 3 用 ▲、▼ 键选择是否显示字幕。  
• 字幕语言将以缩写字母表示。



- 本项功能与影碟中的编码有关，有些DVD上可能无法使用。
- 一个DVD影碟中可以包括最多32种字幕语言。
- 怎样才能每次播放DVD时都显示相同的字幕语言请参考第30页的“设置语言功能”。

## 重复播放

重复播放当前磁道、段落、剧目、选择的区间(A-B)或整张光碟。

### 播放DVD时

- 1 在遥控器上按下重复键。  
重复播放画面。
- 2 用 ◀、▶ 键选择段落、剧目或A-B。
  - 按下重复键。用◀、▶键在荧幕上选择A-B片断。
  - 在您要重复播放的开始部分(A)按下OK键。B将自动高亮显示。
  - 在您要重复播放的结束部分(B)按下OK键
  - 要终止该项功能时请按下‘清除’键。
  - A-B重复播放功能中，不能在(A)点后面播放时间少于5秒钟以内的位置设置(B)点。

DVD



VCD / CD



- 3 按OK键。
- 4 返回普通播放模式时，请再次按下重复键。然后按下◀、▶键选择关闭或按OK键。
  - 可以在遥控器上按下清除键解除重复播放功能。

- • DVD按照段落或剧目重复播放。CD和VCD根据光碟或音轨重复播放。
  - 在有些影碟上无法使用重复播放功能。
  - 在VCD2.0模式中(菜单开启模式)，该项功能无法使用。

## 音频语言选择

您可以利用语言选择键(AUDIO)很快地选择一种您喜欢的语言。

### 使用音频键

- 1 在播放状态下，按下语言选择键(AUDIO)。
- 2 使用◀、▶选择您想用的DVD上的语言。  
—声音所用语言用缩写代表。
- 3 使用◀、▶键选择立体声◀或▶(在VCD/CD光盘上)。

DVD



VCD / CD



- • 此功能能否使用要根据光盘上的语言，并不是所有DVD都可以使用此功能。
  - 一个DVD光盘可以含有八种语言。
  - 如何让您在播放DVD时都可以使用同一种语言，请参照30中的“语言设置”。



## 使用标记功能

此特征可以使您对DVD或VCD光盘的某一部分进行标记(在菜单关模式下), 以使将来能够迅速找到。

### 使用标记功能(DVD/VCD)

- 1 播放过程中按遥控器上的标记键\* 显示标记图标。

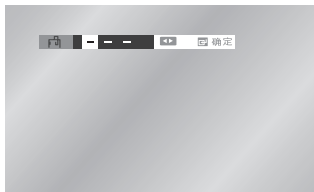

- 2 使用 ◀、▶ 键移动至所需的标记图标。
- 3 到达想要的标记的场景后按OK键。图标将改变为一个号码(1、2或3)。
- 4 按标记键关闭显示。

### 调用已标记的场景

- 1 播放过程中按遥控器上的标记键。
- 2 使用 ◀、▶ 键选择一个已标记的场景。
- 3 按播放/静止 ▶|| 键跳移至已标记的场景。

### 清除标记

- 1 播放过程中按遥控器上的标记键。
- 2 使用 ◀、▶ 键选择一个已标记的场景。
- 3 按清除键删除标记号码。
  - 每次可以标记3个场景。
    - 在VCD2.0模式(菜单开)下, 此功能不起作用。
    - 标记功能在某些光盘中可能不起作用。

## MP3/WMA播放

DVD錄影機中插有MP3/WMA碟片時, 將播放第一個檔案夾中的第一個歌曲檔案。

- 如果存在兩個以上的檔案副檔名, 請選擇所需的媒體。
- 更改當前的播放媒體時, 請按兩次停止(■)按鈕, 然後再按碟片選單按鈕。
- 如果在60秒之內未按遙控器上的任何按鈕, 選單將消失並開始播放選定的專案。

### MP3/WMA播放功能

- 1 按OK或 ▶|| 按鈕, 選定的音樂檔案將開始播放。

每次最多可以顯示8個音樂檔案夾。如果碟片上有8個以上的檔案夾, 請按 ▼ 按鈕將它們顯示在熒幕上。

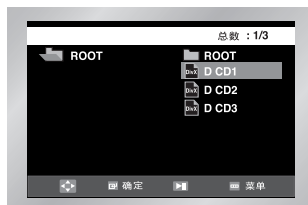

- 2 使用 ▲、▼ 按鈕選擇所需的音樂檔案夾, 然後按OK。再次按 ▲、▼ 按鈕選擇音樂檔案, 按OK按鈕開始播放音樂檔案。

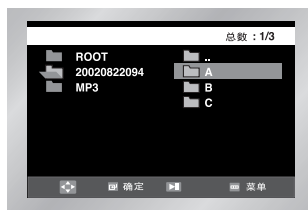

## MP3/WMA播放

### 節目/隨機播放

- 1 在停止模式下按模式按鈕可以在隨機和節目模式之間切換。



- 在播放模式下按反復按鈕可以連續收聽音樂，再次按該按鈕即可取消。

### CD-R MP3/WMA光碟

播放CD-R/MP3或WMA光碟時，請遵照上述所有關於CD-R光碟的說明。追加說明如下：

- 您的MP3或WMA檔必須是ISO9660或JOLIET格式。  
ISO9660格式和Joliet MP3或WMA檔相容於微軟的DOS和Windows及蘋果公司的Mac系統。這兩種格式是目前被廣泛採用的方式。
- 為您的MP3或WMA檔命名時，不要超過8個字元，並以“.mp3,.wma”作為檔的副檔名。  
通常的名稱格式為：題目.mp3或標題.wma。組成檔案名稱後，確認字元數是在8個以內。名稱中不能有空格或使用特殊符號，包括：(.,/,.,\,=,+)
- 制作MP3檔時解壓縮率至少要128Kbps。  
MP3的聲音品質與您選擇的壓縮/解壓縮率有關。用音樂CD制作MP3檔要求一個類比/數位採樣率。轉換為MP3格式時至少為128Kbps，不超過160Kbps。選擇更高的壓縮率，比如192Kbps或更高時，僅可微小地提高音質。相反，用低於128Kbps的壓縮率制作的MP3檔將無法正常播放。

- 录制WMA档时使用的解压缩率至少为64Kbps。

WMA的声音品质与您选择的压缩/解压缩率有关。转换为WMA格式时至少为64Kbps，不超过192Kbps。使用解压缩率低于64Kbps或高于192Kbps制作的档将不能正常播放。

- 不要尝试去复制有版权保护的MP3档。

某些“加密”档使用编译技术和编码保护防止非法复制。这些档的类型有Windows Media™(微软公司的注册商标)和SDMI™(SDMI Foundation公司注册商标)。您不能复制这些档。

- 重要：

上述推荐事项不能被视为本DVD影碟机可以播放和录制MP3的保证，或对音质的保证。提醒您注意的是，用某些技术和方法在CD-R录制的MP3档可阻止这些档在您的DVD影碟机上播放(降低音质，有时影碟机无法读取这些档)。

- 使用本装置，一张光碟中最多可播放300个文件夹和500个文件。

## 程序播放与随机播放

### 節目播放(CD/MP3/WMA)

- 1 按模式按鈕。
- 2 使用 ◀, ▶ 按鈕選擇節目。按OK按鈕。

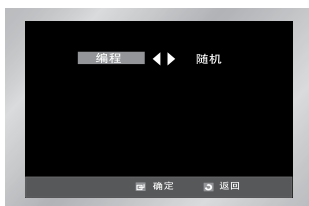

- 3 使用 ▲, ▼ / ◀, ▶ 按鈕選擇添加到節目中的第一個音軌。  
按OK按鈕。節目順序框中將顯示選定音軌的數量。



- 4 按 ▶|| 按鈕。  
碟片將以編定的順序進行播放。

### 隨機播放(CD/MP3/WMA)

- 1 按模式按鈕。
- 2 使用 ◀, ▶ 按鈕選擇隨機。按OK按鈕。  
碟片將以隨機順序進行播放。



- 碟片類型不同，節目播放與隨機播放功能在某些碟片中可能不起作用。
- 恢復正常播放時，請按清除按鈕。
- 本設備最多可支援99個編定的節目。

## 图片光盘播放

- 在選單中選擇JPEG觀看照片CD。
- 更改當前的播放媒體時，請按兩次停止(■)按鈕，然後再按碟片選單按鈕。
- 如果在60秒之內未按遙控器上的任何按鈕，選單將消失並開始播放選定的專案。

1 打開碟片託盤。

2 將碟片裝入託盤中。  
裝入碟片時，標籤面向上。

3 關閉託盤。

- 託盤關閉後，您將看到如下圖所示的熒幕。

• 使用遙控器上的▲、▼按鈕選擇您想要觀看的圖片，然後按OK按鈕。

• 觀看下6幅圖片時，請按▶▶|按鈕。

• 觀看上6幅圖片時，請按|◀◀按鈕。

• ：返回影集熒幕。

• ：每按一次OK按鈕，圖片將順時針方向旋轉90度。

• ：每按一次OK按鈕，圖片將放大4X。  
(正常 → 2X → 4X → 正常)

• ：設備將進入自動播放模式。

\* 按返回按鈕返回影集熒幕。

\* 自動播放開始之前，必須設定圖片之間的時間間隔。

• ：選定此圖示並按OK之後，圖片將以大約6秒的時間間隔自動更改。

• ：圖片將以大約12秒的時間間隔自動更改。

• ：圖片將以大約18秒的時間間隔自動更改。

\* 檔案尺寸不同，影像之間的時間間隔可能長於或短於此手冊中列出的時間。

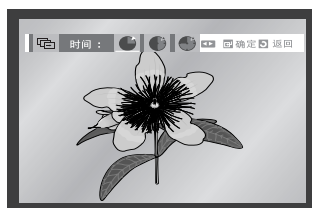
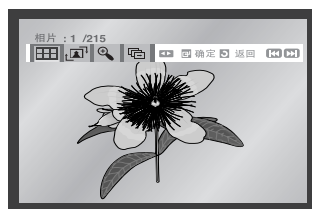
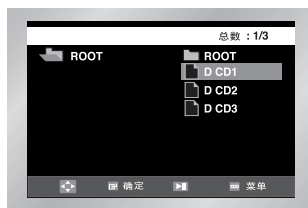

- 出現標識語之後，請按返回按鈕返回影集熒幕。
- 如果在10秒之內未按遙控器上的任何按鈕，選單將消失。  
按遙控器上的碟片選單按鈕，可重新顯示選單。

## 图片光盘播放

### CD-R JPEG光碟

- 仅可检视带有“.jpg”和“.JPG”副档名的文件。
- 如果光碟没有合上，需要更长的时间开始播放。不是所有的录制档都可以播放。
- 只有录制于CD-R光碟的ISO9660或Joliet格式的JPEG档才可以播放。
- JPEG档的档案名不能超过8个字节，不能包括空格或特殊符号。(./ = +)
- 只有连续写入的多话路光碟才可以播放。如果多话路光碟中有一个空白片断，光碟只能播放至空白片断处。
- 一张单面CD可保存最多500张图片。
- 仅可播放Kodak图片CD。
- 播放Kodak图片CD时，仅可播放图片档夹中的JPEG档。
- 播放Kodak图片CD以外的图片光碟时，需要更长的开始播放时间，或完全无法播放。
- 如果一张光碟中的档数量超过了500个时，只能播放500个JPEG档。
- 如果一张CD上的档夹数量超过了300个时，只能播放300个档夹中的JPEG档。

## DivX/XviD/MPEG4 特别播放功能

播放DivX/XviD/MPEG4时，您可以从以下几种特别播放功能选项中进行选择。恢复正常播放时，请按 ►|| 按钮。

### 1 静止

在播放过程中按遥控器上的 ►|| 按钮。

- 影像静止，音讯静音。
- 恢复播放时，请按 ►|| 按钮。
- 如果处于静止模式的时间在5分钟以上，錄影機將自動停止。

### 2 幀進(步進)

在播放模式中，按遥控器上的快进/步进按钮可以一次一帧地前进。

- 在帧进模式中，音讯是静音的。
  - 按 ►|| 按钮可恢复正常播放。
- 注意：帧进操作只能在前进方向中进行。

### 3 慢动作

在播放过程中，按 ►|| 键可使影像静止。

之后，使用搜索 ►►，能够以各种不同的速度进行慢动作播放。

- 每按一次将使慢动作播放的速度增加为正常速度的1/8、1/4或1/2。
- 在慢动作播放过程中，音讯是静音的。

### 4 停止/恢复

按一次 ■ 按钮可停止播放。

从碟片停止点恢复播放DivX/XviD/MPEG4时，请按 ►|| 按钮。



### 5 变焦

在播放过程中，按遥控器上的选单按钮。之后，按相应的 ▲、▼ 按钮选择功能(FUNC)选项。

- 自动缩放比例：CIF(100kbps)~D1(784kbps)解析度。
- 如果档案解析度较低，将自动放大2倍，从而使您看到的荧幕变大。



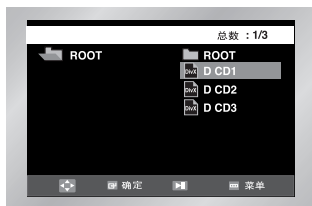

## DivX/XviD/MPEG4 播放

- 碟片插入時，將顯示碟片檔案的結構。依據檔案格式的不同，各個檔案旁邊將出現一個不同的圖示。、 和  檔案將被加亮。使用 ▲、▼ 選擇電影檔案，然後按OK或▶||。結果：當顯示「正在讀取索引……」訊息時，請稍候1或2秒。之後，將開始播放影片。



如果顯示“Codec.不支援”訊息，則不能播放選定的檔案。

- 在觀看影片時，如果要到達指定的時間，請按資訊鍵。顯示當前檔案 ()、 或  的格式和時間資訊。
- 使用遙控器上的數位鍵輸入時間，即可跳至影片中的相應時間。



### DivX/XviD/MPEG4特徵表

#### 支援MPEG4

Avi檔案用於容納音訊和視訊資料；在ISO 9660格式中，這些資料必須存儲在CD上。

		規格
視訊相容性	DivX 3.11 以上	直至最新版本
	XviD	
	WMV(?)	WMV V1/V2/V3/V7
音訊相容性	MP3	CBR : 80kbps~320kbps
	AC3	CBR : 128kbps~448kbps
	AAC(?)	
	WMA	CBR : 56kbps~160kbps

包含Divx的MPEG可以區分為視訊和音訊。

- 視訊相容性：支援3.11版本以上(包括最新的5.1)的所有Divx，同時還支援XviD。另外，也可能支援WMV、V1、V2、V3、V7等格式。
- 音訊相容性：支援編碼比特率為80kbps ~ 320kbps的MP3、128kbps ~ 448kbps 的AC3、以及56kbps ~ 160kbps的WMA。
- 另外，三星還支援文本格式(SMI)的字幕。

## 開始卡拉OK功能

- 1 將混合音訊輸出終端與電視機或擴音器連接。
  - 2 按待機/開鍵。
  - 3 將麥克風與MIC1或MIC2插孔連接。  
之後，卡拉OK模式將“打開”。  
- 斷開麥克風之後，卡拉OK模式將自動“關閉”。
- 此功能僅在DVD、VCD和CD碟片中起作用。  
• 根據碟片類型的不同，此功能可能不起作用。



## 按鍵控制

- 1 按卡拉OK(KARAOKE)鍵。
  - 2 使用 ◀ 或 ▶ 按鈕選擇 按鍵控制(Keycon)。
  - 3 使用◀ 或 ▶ 按鈕，更改為所需的音調。  
- b：每次下降半級，共可下降7級。  
- #：原始級。  
- #：每次上升半級，共可上升7級。
- 此功能僅在DVD、VCD和CD碟片中起作用。  
• 根據碟片類型的不同，此功能可能不起作用。

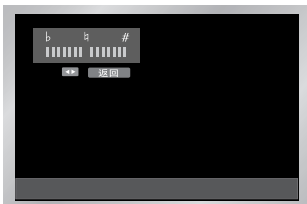

## 預定歌曲

此功能是利用卡拉OK功能事先預定所需歌曲。

- 1 播放含有所需歌曲的卡拉OK碟片。
- 2 按遙控器上的卡拉OK(KARAOKE)鍵。
- 3 使用 ◀ 或 ▶ 按鈕選擇 請求，然後按OK按鈕。
- 4 在閃爍部分(-- )輸入所需歌曲的號碼(音軌號碼)。  
- 您最多可以預定10首歌曲。
- 5 在歌曲播放過程中想要播放下一首預定歌曲時，請按 ▶▶| 按鈕。

➤ 請求結束之後，將更改為停止模式。

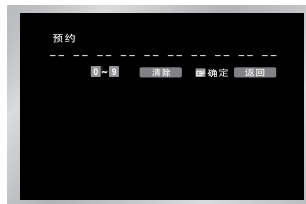

## 取消預定

- 按遙控器上的清除按鈕即可取消。
    - 首先清除預定的最後一首歌曲。
  - 繼續按清除按鈕即可取消下一首預定歌曲。
  - 需要重新預定时，請在閃爍部分輸入歌曲號碼。
- 請求功能僅在卡拉OK模式“打開”時起作用。
- 使用“▶▶|”按鈕時，對最後一首歌曲不起作用。
  - 使用請求功能時，“復返”功能不起作用。

## 歌唱音量控制器

在卡拉OK開模式下，按兩次卡拉OK按鈕顯示以下內容：

- 在播放卡拉OK碟片時，此功能可以只提供伴奏音樂而不提供特定的歌唱聲音。

歌唱音量控制器	備註
V1	頻道1 歌唱取消
V2	頻道2 歌唱取消
V1 V2	頻道1 頻道2 歌唱取消
關閉	歌唱音量控制器關閉

- 在VCD、CVD或CD碟片中，您只能選擇左、右或關閉。



## 導引旋律

- 在木琴和鋼琴的旋律中進行導引，可以幫助您輕鬆演唱。
- 此功能僅在記錄有導引旋律的DVD卡拉OK碟片中起作用。

## 記分功能

按兩次卡拉OK按鈕，打開記分模式。

- 一曲終了之後將彈出得分。

## 卡拉OK碟片類型

### ◆ DVD卡拉OK碟片

頻道	卡拉OK-頻道	5頻道. DVD	2頻道. DVD
1頻道	L	左身歷聲音樂	左身歷聲音樂+歌唱
2頻道	R	右身歷聲音樂	右身歷聲音樂+歌唱
3頻道	M	導引旋律	-
4頻道	V1	歌唱音軌	-
5頻道	V2	歌唱音軌	-

### ◆ CVD,VCD卡拉OK碟片

頻道	卡拉OK-頻道	CVD	VCD, CD
1頻道	頻道1左	左身歷聲音樂+歌唱	左身歷聲音樂
1頻道	頻道1右	右身歷聲音樂+歌唱	左身歷聲音樂+歌唱
2頻道	頻道2左	左身歷聲音樂	-
2頻道	頻道2右	右身歷聲音樂	-

\* 碟片類型不同，可能與上圖所示有所不同。

**警告：**播放電影碟片或在通常模式下播放時，請務必關閉卡拉OK模式。

如果在打開卡拉OK時播放電影碟片，每一章節結束時都會出現一個分數。



## 技术规格

常規	額定電壓	110 - 240V, 50/60Hz
	功率消耗	19瓦
	尺寸	3.8 Kg
	重量	430mm X 282mm X 82mm
	工作環境溫度	+5°C ~ +35°C
	安裝條件	工作位置：水平 相對濕度：75%以下
輸入	視頻輸入(后)	RCA插孔：1.0Vp-p(非平衡)75Ω
	音頻輸入(后)	RCA插孔：-8dBm, 47K歐姆 失衡
	麥克風(前)	2 麥克風輸入
輸出	射頻輸出	UHF21-69(初始 CH36)
	音頻(DVD, VCR)	RCA插孔
	音頻(僅VCR)	數位音訊輸出(光學, 同軸)
	視頻(DVD, VCR)	RCA插孔
	視頻(僅DVD)	超級視頻輸出出色差輸出：RCA插孔
VCR	錄影帶的格式	VHS型的視訊錄影帶, S-VHS型的視訊錄影帶(只能播放)
	顏色系統	PAL, MESECAM, NTSC3.58, NTSC4.43, PAL電視的NTSC
	調諧系統	B/G, D/K, I, M, B
	視頻信號噪音	43dB以上(標準記錄)
	解析度	240線以上(標準記錄)
	音頻信號噪音	68dB (Hi-Fi) 以上, 39dB (單音道)
	音頻頻率特征	20Hz - 20KHz (Hi-Fi)
DVD	碟片	DVD, CD (12cm), CD (8cm), VIDEO-CD (12cm)
	音頻信號噪音	95dB
	音訊動態範圍	105dB

## VCR问题与解决方案

在联系三星售后服务部门之前，请进行以下简单的检查。

问题	释疑及解决办法
没有通电	<ul style="list-style-type: none"> <li>◆ 检查电源插头是否已经插入电源插座。</li> <li>◆ 是否已经打开开关。</li> </ul>
不能插入录像带	<ul style="list-style-type: none"> <li>◆ 录像带只能在其窗口向上和安全标签面对您时才能插入。</li> </ul>
不能复制电视节目	<ul style="list-style-type: none"> <li>◆ 检查DVD-VCR天线的连接是否正确。</li> <li>◆ 检查DVD-VCR的调谐器是否正确设置。</li> <li>◆ 检查录像带的安全标签是否完整。</li> </ul>
无法计时复制	<ul style="list-style-type: none"> <li>◆ 检查是否已按下开关激活计时器。</li> <li>◆ 重新检查复制开始和结束的时间设置。</li> <li>◆ 如果在复制过程中断电，复制必须取消。</li> </ul>
没有播放画面或画面变形	<ul style="list-style-type: none"> <li>◆ 检查您所用的录像带是否为空白带。</li> </ul>
无法收看正常播送	<ul style="list-style-type: none"> <li>◆ 检查调谐/外部 (TUNER/EXTERNAL) 设置。</li> <li>◆ 检查TV/VCR的天线连接是否正确。</li> </ul>
播放过程中有波纹或噪音条	<ul style="list-style-type: none"> <li>◆ 按TRK ( ^ 或 'v ) 键来缓解此现象。</li> </ul>
播放过程中，▶   当播放/静止键按下时静止画面有严重的噪音条波纹。	<ul style="list-style-type: none"> <li>◆ 由于录像带的质量原因，静止画面可能产生噪音条。按TRK ( ^ 或 'v ) 键缓解此现象。</li> </ul>
录像头清洗	<ul style="list-style-type: none"> <li>◆ 如果播放许多录像带时，画面质量均很差，那么可能是录像头需要清洗。这不是常见问题。如果不出现此现象，不能随便清洗录像头。当清洗录像头时，请认真阅读录像头清洗说明书。不恰当的清洗录像头可能永久的损坏录像头。</li> </ul>
如果你调至DVD-VCR模式，电视没有显示屏幕或是有受干扰现象，这可能是因为DVD-VCR输出信道同电视传输信号冲突，防止此类现象发生，你需要按下列方法改变DVD-VCR的输出信道。	<ol style="list-style-type: none"> <li>1. 将天线输入插头从DVD-VCR机后面标有(天线符号)的插孔中取出。</li> <li>2. 按照“电视机调谐”的说明进行操作(参阅第9页)。</li> <li>3. 按照“设置录像数字视盘一体机输出频道”的说明进行操作(参阅第14页)，将频道号码由原始设置下移几个频道。(例如，由38修改为37)</li> <li>4. 更换插入DVD-VCR机后面标有(天线符号)的插孔的天线插头。</li> <li>5. 按照“电视机调谐”的说明将电视机重新调谐至DVD-VCR机。(参阅第9页)</li> <li>6. 如果问题仍然存在，请重复第1-5步，由原始设置移离更多的频道。</li> </ol>

如果在看完此说明后仍不能解决问题，请记住：

- ◆ 标在DVD-VCR后面的型号和序列号
- ◆ 质量保证信息
- ◆ 问题的详细说明

然后同三星电器售后服务联系。

## DVD问题解决指南

在请求服务前：

问题	解决办法	页码
光盘不播放	<ul style="list-style-type: none"> <li>◆ 检查光盘的标签是否向上</li> <li>◆ 检查光盘的地区码</li> <li>◆ 播放机不能播放CD-ROM,DVD-ROM光盘* 请插入DVD,VCD或CD光盘。</li> </ul>	P4
扬声器不能再现5.1信道声音	<ul style="list-style-type: none"> <li>◆ 只有在以下情况下, 5.1声道声音才能再现：               <ol style="list-style-type: none"> <li>1) DVD-VCR播放机同适当的扩音器相连时</li> <li>2) 光盘中刻有5.1信道声音。</li> </ol> </li> <li>◆ 检查一下播放的光盘外面是否有“杜比5.1声道”标签。</li> <li>◆ 检查一下你的音响系统是否正确连接或正常工作。</li> </ul>	P31
在屏幕上出现禁止图标 ⊘	<ul style="list-style-type: none"> <li>◆ 此时功能不能使用是因为：               <ol style="list-style-type: none"> <li>1.DVD光盘限制</li> <li>2.DVD光盘不支持(如视角转换)</li> <li>3.目前此功能不可用。</li> <li>4.您所请求的标题或章节或搜索时间超出范围。</li> </ol> </li> </ul>	P34-45
播放模式同设置选择不一致	<ul style="list-style-type: none"> <li>◆ 如果光盘中没有刻录相应的功能, 一些在设置菜单中选择的功能不能正常使用</li> </ul>	P29-32
屏幕比率不能调整	<ul style="list-style-type: none"> <li>◆ 屏幕比率由DVD设定。</li> </ul>	P32
没有声音	<ul style="list-style-type: none"> <li>◆ 确认您在声音选项菜单中选择了正确的数字输出</li> </ul>	P32
忘记密码	<ul style="list-style-type: none"> <li>◆ 按电源开启键, 使机器在无影碟状态下冷启动。在前面板同时按下 ◀◀ 和 ▶▶ 按键保持5秒钟。</li> <li>在遥控器上按下菜单键, 选择家长控制模式。</li> <li>家长控制模式显示于画面, 并解除锁定。</li> <li>按下向下键选择家长控制* 按OK键, 会显示创建密码视窗。</li> <li>您现在可以设置等级级别, 或变更新的密码。</li> </ul>	
其它问题	<ul style="list-style-type: none"> <li>◆ 从目录中找到含有当前问题解释的说明书部分, 按步骤再试一次。</li> <li>◆ 如果问题仍然不能解决, 请同距你最近的服务中心联系。</li> </ul>	

本装置の开发商为：

