

SAMSUNG

Reproductor de DVD

DVD-P450

Para prevenir cualquier mal funcionamiento y evitar daños, lea detalladamente este manual de instrucciones antes de conectar y operar el aparato.
Conserve el manual para futuras referencias. Gracias.



Precauciones

1. Instalación

Asegúrese de que la tensión de alimentación de la red local es compatible con la que se indica en la etiqueta de identificación pegada al dorso del reproductor. Instálelo horizontalmente, sobre un soporte adecuado (mueble) dejando suficiente espacio libre alrededor del aparato para que tenga buena ventilación (7 a 10 cm). Cerciérese de que las aberturas de ventilación no queden cubiertas. No coloque nada encima del reproductor DVD. No ponga el reproductor encima de amplificadores o en cualquier otro equipo que libere calor. Antes de desplazar el reproductor compruebe que el compartimento del disco esté vacío. Esta unidad ha sido diseñada para trabajar continuamente. Cuando lo apaga (posición standby) no se desconecta de la red. Si Ud. desea desconectarlo de la red, desenchúfelo; esto se recomienda si no utiliza el aparato durante cierto tiempo.

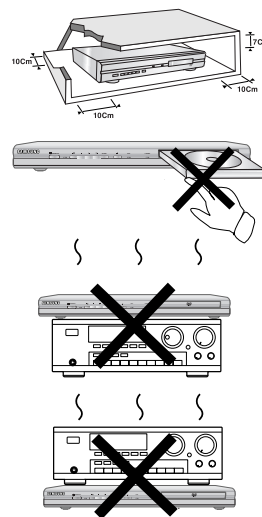

2. Para su seguridad

Nunca abra el reproductor ni ninguno de los elementos de su interior. Podría ser peligroso para Ud. y para algunos componentes delicados. Además se corre el peligro de recibir una descarga eléctrica y los rayos láser. No acerque los ojos a las cercanías del portadiscos abierto u otras aberturas para mirar al interior del equipo.

CAUTION	LASER RADIATION WHEN OPEN DO NOT STARE INTO BEAM
ATTENTION	RAYONNEMENT LASER EN CAS D'OUVERTURE. NE PAS REGARDER DANS LE FASCEAU.
VORRICHT	LASERSTRAHLUNG, WENN ABDECKUNG GEOFFNET, NICHT IN DEN STRAHLEN BLICKEN.
ADVARSEL	LASERSTRÅLING VED ÅBNING. SE IKKE IND I STRÅLEN.
WARNING	LASERSTRÅLING NÄR DENNA DEL ÄR ÖPPNAD. STIRRA EJ IN STRÅLEN.
VARO!	AVATTAESSA OLET ALTTIIN LASERSTRÄLTYLLE. ÄLÄ TUKOTA SÄTEESSEEN.
WAARSCHUWING	LASERSTRALING INDIEN GEOPEND. NIJK NIET IN DE STRAAL.

CLASS 1
LASER PRODUCT

3. Cuidado

Proteja el equipo de la-humedad y del calor excesivo (chimenea), así como de cualquier otro equipo que produzca potentes campos magnéticos o eléctricos (altavoces, etc.).

Desconecte el cable de alimentación de la red si el reproductor funciona mal. Este equipo no ha sido fabricado para uso industrial, sino para uso doméstico. Este producto se destina exclusivamente para uso personal. Copiar Discos o descargar música para su venta posterior u otras actividades comerciales constituye o puede constituir una violación contra las leyes de derechos de reproducción.

DESCARGO DE RESPONSABILIDADES DE GARANTIA: HASTA EL LIMITE PERMITIDO POR LA LEY CORRESPONDIENTE, SE EXCLUYE CUALQUIER DECLARACION O GARANTIA DE NO VIOLACION DE DERECHOS DE REPRODUCCION U OTROS DERECHOS DE PROPIEDAD INTELECTUAL QUE RESULTEN DEL USO DE ESTE PRODUCTO BAJO CONDICIONES DIFERENTES A LAS ESPECIFICADAS ANTERIORMENTE.

Condensación : Si traslada el reproductor o los discos de un lugar frío a otro cálido, por ejemplo mientras los transporta en invierno, espere unas dos horas para que adquieran la temperatura del nuevo lugar. Así evitará daños graves.

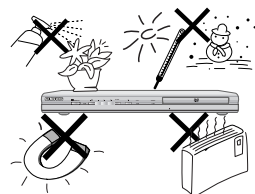

4. Discos

Maneje los discos con cuidado. Coloque los dedos en el borde o el agujero. Ponga los discos con la etiqueta hacia arriba (en el caso de discos de un solo lado). Limpie los discos con un paño suave, desde el centro hacia el borde. Guarde los discos en sus cajas y en posición vertical. Coloque el disco correctamente en bandeja utilizando el área de guía. No utilice sprays limpiadores, o disolventes si el disco está sucio. Limpie suavemente con un paño humedecido (sólo con agua) haciendo un movimiento circular, ya que de otro modo pueden producirse rayas que causarán ruidos durante la reproducción.

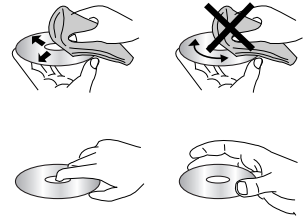

5. Pilas

La pila utilizada en este aparato contiene sustancias químicas que pueden dañar el medio ambiente.

No elimine las pilas en la corriente de residuos domésticos. Se recomienda que el cambio de pilas lo realice un técnico.

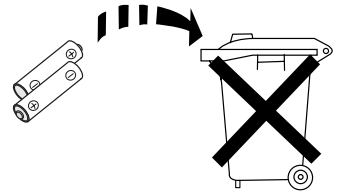

6. Mantenimiento de la caja

Por razones de seguridad, asegúrese de desconectar el enchufe de la toma de corriente.

- No use benceno, diluyentes u otros disolventes para la limpieza.
- Limpie la caja con un trapo suave.

PRECAUCIÓN: EL USO DE CUALQUIER CONTROL, LOS PROCEDIMIENTOS CON EXCEPCIÓN DE ESPECIFICADO ADJUNTO ESPECIFICO EN ESTO PUEDE TENER COMO RESULTADO LA EXPOSICION PELIGROSA DE LA RADIACION.

Pasos preliminares

Accesorios



Mando a distancia



Pilas (AAA) para el mando a distancia

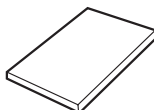

Manual del usuario



Cable de conexión de vídeo / audio

Instalación de las pilas en el mando a distancia

1

Abra la tapa de las pilas situada en la parte trasera del mando a distancia.

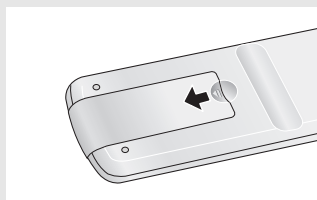

2

Introduzca dos pilas AAA. Asegúrese de que las polaridades (+ y -) estén correctamente alineadas.

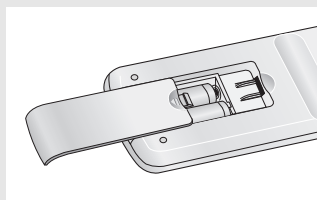

3

Cierre la tapa de las pilas.

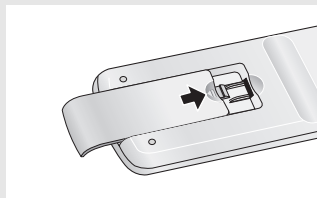

Si el mando a distancia no funciona adecuadamente:

- Compruebe la polaridad + - de las pilas (pila seca)
- Compruebe si las pilas se han agotado.
- Compruebe si el sensor del mando a distancia está obstruido por algún tipo de obstáculo.
- Compruebe si hay alguna luz fluorescente cerca.

TABLA DE CONTENIDO

Precauciones	2
Pasos preliminares	4
Capítulo 1: Preparación	
Características generales	6
Tipo y características del disco	7
Descripción	8
Manejo del mando a distancia	10
Capítulo 2: Conexiones	
Elección de una conexión	11
Capítulo 3: Funciones básicas	
Reproducción de un disco	17
Funciones de búsqueda y salto de capítulo o pista	19
Función de pantalla	20
Uso del menú del disco y de títulos	22
Uso del menú de funciones	23
Repetición de la reproducción	24
Reproducción lenta con repetición	25
Programa de reproducción y de reproducción aleatoria	26
Capítulo 4: Funciones Avanzadas	
Ajuste de la relación de altura / anchura (EZ View)	27
Selección del idioma del audio	29
Selección del idioma de los subtítulos	30
Selección del ángulo de la cámara	31
Utilización de la función de reproducción / salto instantáneos	31
Utilización de la función Bookmark (Marcador)	32
Utilización de la función de Zoom	34
Cómo insertar una tarjeta de memoria	35
Reproducción de DVD-AUDIO	36
Menú de secuencias para MP3/WMA/JPEG/MPEG4	39
Selección de carpetas	39
Reproducción de MP3/WMA	40
Reproducción de MPEG4	42
Reproducción de CD de imágenes	44
Capítulo 5: Modificación del menú Setup (Configuración)	
Utilización del menú Setup (Configuración)	46
Configuración de las funciones de idioma	47
Configuración de las opciones de audio	51
Configuración de las opciones de pantalla	53
Configuración del control parental	55
Capítulo 6: Referencia	
Actualización del microprograma	58
Resolución de problemas	59
Especificaciones	60

Capítulo 1

PREPARACIÓN

Características generales

Excelente Sonido

El sistema Dolby Digital desarrollado por los laboratorios Dolby proporciona una reproducción sonora clara como el cristal.

Pantalla

Pueden verse tanto imágenes normales como de pantalla panorámica (16:9).

Movimiento lento

Una escena importante puede verse en cámara lenta.

Programa de reproducción (CD)

Posibilidad de programar las pistas en el orden deseado.

Control parental (DVD)

El control parental permite al usuario establecer el nivel necesario para evitar que los niños vean películas no adecuadas como las que contienen escenas violentas o para adultos, etc.

Varias funciones

Es posible seleccionar diversos idiomas (Audio / subtítulos) y ángulos de pantalla mientras disfruta de las películas.

Barrido progresivo

El barrido progresivo (Progressive scanning) crea una imagen mejorada con el doble de líneas de exploración que una imagen interlazada convencional.

EZ VIEW (DVD)

Easy View permite el ajuste de la imagen para que coincida con el tamaño de pantalla del TV (16:9 o 4:3).

Visor de fotografías digitales (JPEG)

Usted puede ver las fotos digitales en su TV.

Repetición

Puede repetir una canción o una película pulsando simplemente el botón REPEAT.

MP3/WMA

Esta unidad puede reproducir discos que incluyan archivos MP3/WMA.

Repetición Instantánea (DVD)

Esta función se usa para volver a reproducir la película 10 segundos antes de la posición actual.

Avance Instantánea (DVD)

Esta función hace avanzar la reproducción 10 segundos hacia delante.

MPEG4

Esta unidad puede reproducir formatos MPEG4 en un archivo avi.

DVD AUDIO

DVD AUDIO es un formato diseñado específicamente para proporcionar la mayor fidelidad de audio posible en DVD.

Tarjeta de memoria

Ranura de tarjetas múltiple para permitir 10 tipos distintos de tarjetas de memoria: Memory Stick, Memory Stick-Pro, Memory Stick Duo, SD, Mini SD Card y XD-Picture Card, MMC, RS-MMC, Smart Media Card, Compact Flash.

Nota

- Discos que no se pueden reproducir en este reproductor:

- DVD-ROM
- DVD-RAM
- CD-ROM
- CDV
- CDI
- CVD
- Super Audio CD (excepto capa CD)
- Discos CDG de audio solamente, no gráficos.

- La capacidad de reproducción puede depender de las condiciones de la grabación:

- DVD-R, +R
- CD-RW
- DVD+RW, -RW

- Quizás no pueda reproducir CD-R, CD-RW y DVD-R en todos los casos debido al tipo de disco o al estado de la grabación.

PROTECCIÓN DE COPIA

Muchos discos DVD están codificados con la protección de copia. Por esta razón, debe conectar sólo la salida de vídeo de DVD directamente al TV, no a un aparato de vídeo. La conexión al aparato de vídeo puede causar la distorsión de la imagen proveniente de discos DVD con protección de copia.





Este producto incorpora tecnología de protección de copia, protegida por patentes estadounidenses y otros derechos de propiedad intelectual en posesión registrada de Macrovision Corporation y otros propietarios. El uso de esta tecnología de protección de copia debe ser autorizado por Macrovision Corporation y está destinado al uso doméstico y usos delimitados de reproducción exceptuando las expresas autorizaciones de Macrovision Corporation. La ingeniería inversa o desensamblaje están prohibidos.

SALIDAS DE BARRIDO PROGRESIVO (525p/625p)







“SAMSUNG NOTIFICA QUE NO TODOS LOS TELEVISORES DE ALTA DEFINICIÓN SON COMPATIBLES CON ESTE PRODUCTO Y PUEDEN CAUSAR DISTORSIONES EN LA IMAGEN EN CASO DE PROBLEMAS EN LA IMAGEN EN BARRIDO PROGRESIVO DE 525 O 625, SE RECOMIENDA QUE EL USUARIO CONFIGURE EL REPRODUCTOR PARA LA SALIDA DE IMAGEN CON ‘DEFINICIÓN ESTÁNDAR’. SI TUVIESE ALGUNA DUDA SOBRE LA COMPATIBILIDAD DEL EQUIPO CON ESTE MODELO 525p Y 625p, PÓNGASE EN CONTACTO CON EL SERVICIO DE ATENCIÓN AL CLIENTE DE SAMSUNG.”

Tipo y características del disco

Este reproductor de DVD puede reproducir los siguientes discos con sus logotipos correspondientes:

Tipo de disco (logotipos)	Tipos de grabación	Tamaño de disco	Tiempo máximo de reproducción	Características
DVD 	Audio + Vídeo	12 Cm	Disco de una cara de 240 min. Disco de dos caras de 480 min.	<ul style="list-style-type: none"> - El DVD contiene excelente sonido y vídeo gracias al sistema Dolby Digital y MPEG-2. - En el menú en pantalla pueden seleccionarse fácilmente varias funciones de pantalla y audio.
		8 Cm	Disco de una cara de 80 min. Disco de dos caras de 160 min.	
VIDEO-CD 	Audio + Vídeo	12 Cm	74 min.	<ul style="list-style-type: none"> - Vídeo con sonido CD, calidad VHS y tecnología de compresión MPEG-1.
		8 Cm	20 min.	
AUDIO-CD 	Audio	12 Cm	74 min.	<ul style="list-style-type: none"> - El CD se graba como señal digital con mejor calidad de audio, menos distorsión y menos deterioro de la calidad audio con el tiempo.
		8 Cm	20 min.	
DVD AUDIO 	Audio + Vídeo	12 Cm	400 min.	<ul style="list-style-type: none"> - DVD-AUDIO es un formato diseñado específicamente para proporcionar la mayor fidelidad de audio posible en DVD.

Marcas de los discos

	Número regional de reproducción
	Sistema de broadcast de NTSC en los E.E.U.U., Canadá, Corea, Japón, etc..
	Disco Dolby Digital
	Disco estéreo
	Disco de audio digital
	Disco DTS
	Disco MP3
	Disco DVD-AUDIO

Número de región

Tanto el reproductor DVD como los discos tienen códigos por región. Estos códigos deben concordar para que el disco se reproduzca. De lo contrario, no se reproducirá.

El número regional de este aparato viene indicado en su panel trasero.

Certificación de DivX

Los logotipos DivX, DivX Certified y los logotipos asociados son marcas comerciales de DivXNetworks, Inc y se utilizan con licencia.



Sólo debe insertar un disco DVD. La inserción de uno o más discos impedirá la reproducción y puede causar daños en el reproductor de DVD.

PREPARACIÓN

Descripción

Controles del panel frontal

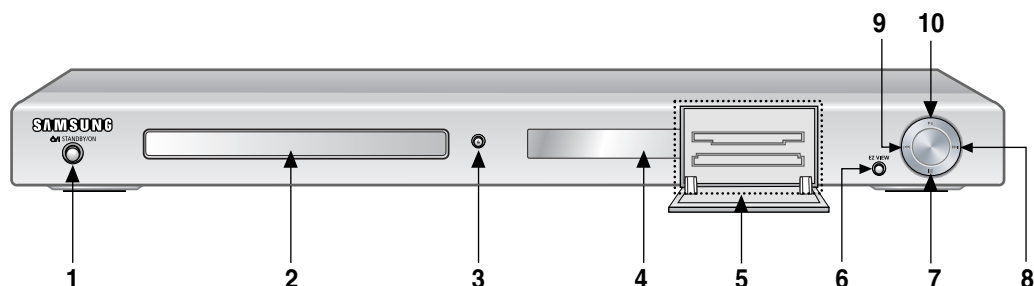

1. STANDBY/ON (⏻/⏻)

Cuando se enchufa el reproductor, se ilumina el indicador de encendido. Al pulsar el botón STANDBY/ON, desaparece el indicador y se enciende el reproductor.

2. BANDEJA DE DISCO

Aquí se introduce el disco.

3. Botón OPEN/CLOSE (▲)

Se pulsa para abrir y cerrar la bandeja del disco.

4. PANTALLA

Aquí aparecen los indicadores del funcionamiento.

5. INSTALACIÓN MÚLTIPLE DE TARJETAS

Inserte una tarjeta de memoria.

6. Botón EZ VIEW

La relación de altura y anchura de una imagen se puede ajustar fácilmente al tamaño de pantalla del TV (16:9 o 4:3).

7. Botón PARADA (■)

Se detiene la reproducción.

8. Botones SALTO (▶▶) / BUSQUEDA
Úselo para saltar hacia delante una escena o música.

9. Botones SALTO (◀◀) / BUSQUEDA
Úselo para saltar hacia atrás una escena o música.

10. Botón REPRODUCCIÓN/PAUSA (▶||)
Inicia o interrumpe la reproducción del disco.

Pantalla del panel frontal

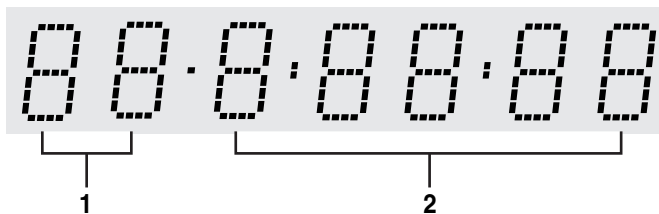

1. Indicador de número de capítulo / pista

2. Tiempo total de reproducción; muestra diversos mensajes relacionados con operaciones como REPRODUCIR, DETENER, CARGAR...

no DISC: No se ha cargado ningún disco.

OPEN: La bandeja del disco está abierta.

LOAD: El reproductor está cargando la información del disco.

Panel trasero

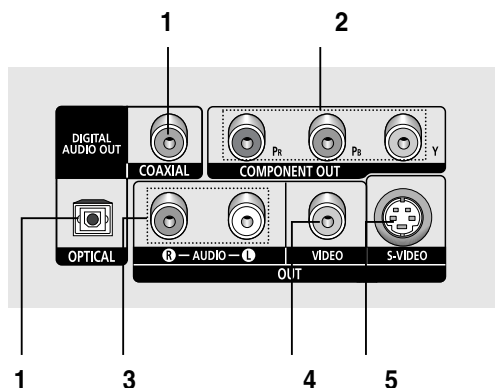

1. TERMINAL DE SALIDA DIGITAL DE AUDIO

- Utilice un cable digital óptico o coaxial para conectarlo a un receptor Dolby Digital compatible.
- Utilice un cable digital óptico o coaxial para conectar a un amplificador A/V que contiene el descodificador Dolby Digital, MPEG2 o DTS.

2. ENCHUFES DE SALIDA DE VÍDEO DE COMPONENTES

- Utilice estos terminales si tiene una TV con tomas de entrada de vídeo de componentes. Estos terminales proveen Pr, Pb y Y.
- Si se selecciona la salida de vídeo de Componentes (P-SCAN) en el menú Setup (Configuración), funcionará el modo de barrido progresivo.
- Si se selecciona la salida de vídeo de Componentes (I-SCAN) en el menú Setup (Configuración), funcionará el modo de barrido entrelazado.

3. TERMINALES DE SALIDA DE AUDIO

Conecte a los terminales de entrada de audio del televisor o del receptor de audio / vídeo.

4. TERMINAL DE SALIDA DE VÍDEO

- Use un cable de vídeo para conectar al terminal de entrada de vídeo del televisor.
- La salida de vídeo del menú Setup (Configuración) debe configurarse en COMPUESTO/S-VIDEO.

5. TERMINAL DE SALIDA DE S-VIDEO

- Use el cable de S-Video para conectar este terminal a la toma S-Video del TV para una mayor calidad de imagen.
- La salida de vídeo del menú Setup (Configuración) debe configurarse en COMPUESTO/S-VIDEO.

Nota

- Consulte el Manual del usuario del TV para averiguar si su TV admite el Barrido progresivo (P-SCAN). Si admite el Barrido progresivo, siga las instrucciones del Manual del usuario de su TV concernientes a la configuración del Barrido progresivo en el sistema de menús del TV.
- Si se selecciona la salida de vídeo de Componentes (P-SCAN) en el menú Setup (Configuración), Video y S-Video no funcionan.
- Consulte las páginas 53 y 54 para obtener más información acerca de cómo utilizar el menú Setup (Configuración).

Manejo del mando a distancia

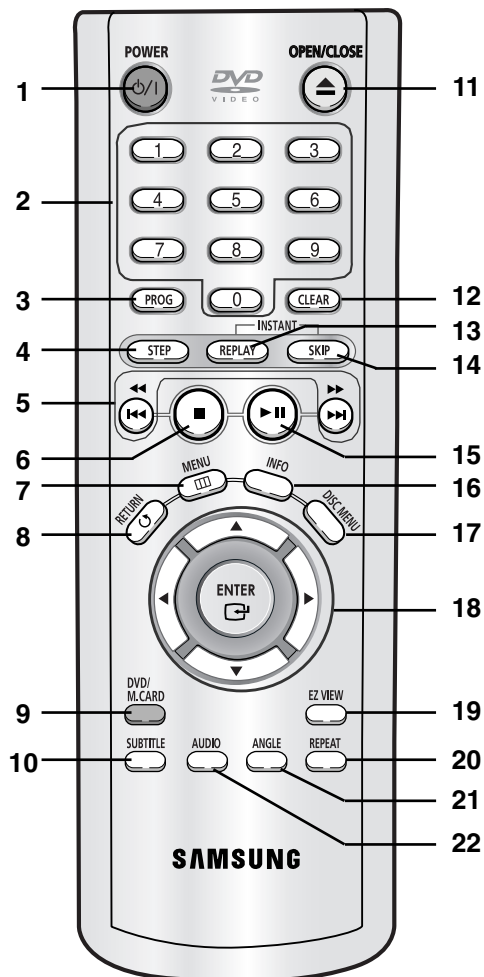

1. **Botón DVD POWER**
Enciende o apaga el aparato.
2. **Botones numéricos**
3. **Botón PROG**
Permite programar un orden específico.
4. **Botón STEP**
Avanza la reproducción por fotogramas.
5. **Botones BUSCAR/SALTAR (◀/▶, ◀◀/▶▶)**
Permite buscar hacia adelante y hacia atrás en un disco. Se utiliza para saltar el título, un capítulo o una pista.
6. **Botón PARAR (■)**
7. **Botón MENU**
Presenta en pantalla el menú del reproductor de DVD.
8. **Botón RETURN**
Regresa al menú anterior.
9. **Botón DVD/M.CARD**
Púlselo para seleccionar DVD/M.CARD.
10. **Botón SUBTITLE**
11. **Botón OPEN/CLOSE (▲)**
Se pulsa para abrir y cerrar la bandeja del disco.
12. **Botón CLEAR**
Se utiliza para retirar de la pantalla los menús y los mensajes de estado.
13. **Botón INSTANT REPLAY**
Esta función se usa para volver a reproducir la película 10 segundos antes de la posición actual.
14. **Botón INSTANT SKIP (Salto instantáneo)**
Esta función salta la reproducción 10 segundos hacia delante.
15. **Botón REPRODUCIR/PAUSA (▶||)**
Inicia / interrumpe la reproducción del disco.
16. **Botón INFO (Información)**
Muestra el modo del disco actual.
17. **Botón DISC MENU (Menú del disco)**
Hace aparecer el menú del disco.
18. **Botones ENTER/▲▼◀▶**
Este botón funciona como conmutador.
19. **Botón EZ VIEW**
La relación de altura y anchura de una imagen se puede ajustar fácilmente de acuerdo con el tamaño de pantalla del TV (16:9 o 4:3).
20. **Botón REPEAT**
Permite repetir la reproducción de un título, un capítulo, una pista o un disco.
21. **Botón ANGLE**
Se utiliza para seleccionar el ángulo de cámara en un DVD.
22. **Botón AUDIO**
Utilice este botón para acceder a diversas funciones de audio en un disco.

Capítulo 2

CONEXIONES

Elección de una conexión

A continuación se incluyen ejemplos de las conexiones comúnmente usadas para conectar el reproductor de DVD a un televisor o a otros equipos.

Antes de conectar el reproductor de DVD

- Apague siempre el reproductor de DVD, el TV y otros componentes antes de conectar o desconectar cualquier cable.
- Consulte el manual del usuario de los componentes (como un TV) adicionales que está conectando para obtener información adicional sobre componentes concretos.

Conexión a un TV (vídeo)

1

Con los cables de vídeo / audio, conecte los terminales **VIDEO (amarillo)/AUDIO (rojo y blanco) OUT** de la parte trasera del reproductor de DVD a los terminales **VIDEO (amarillo)/AUDIO (rojo y blanco) IN** del TV.

2

Encienda el reproductor de DVD y el TV.

3

Pulse el selector de entrada del mando a distancia del TV hasta que la señal de Video del reproductor de DVD aparezca en la pantalla del TV.

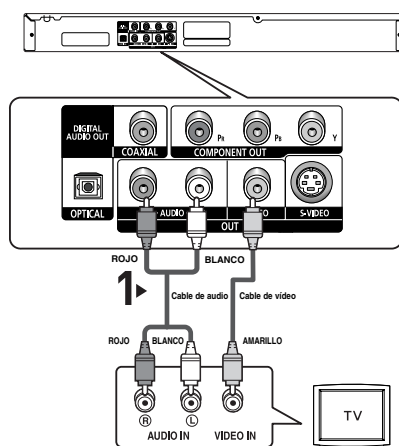

Nota

- **Pueden producirse ruidos si el cable de audio está demasiado cerca del cable de alimentación.**
- Si desea conectar un amplificador, consulte la página de conexión del amplificador. (Consulte las páginas 15 y 16.)
- El número y posición de los terminales puede variar dependiendo del equipo de TV. Consulte el manual del usuario del TV.
- Si existe un terminal de entrada de audio en el TV, conéctelo al terminal [AUDIO OUT][izquierda] (blanco) del reproductor de DVD.

CONEXIONES

Conexión a un TV (S-vídeo)

- Conexión al TV utilizando un cable S-Video.
- Disfrutará de imágenes de gran calidad. S-Video separa la imagen en señales en blanco y negro (Y) y color (C) para presentar imágenes más claras que el modo de entrada de vídeo normal. (Las señales de audio se transmiten a través de la salida de audio.)

1

Con el cable de S-Video (no se incluye), conecte el terminal de **S-VIDEO OUT** situado en la parte trasera del reproductor de DVD al terminal **S-VIDEO IN** del TV.

2

Con los cables de audio, conecte los terminales **AUDIO (rojo y blanco) OUT** de la parte trasera del reproductor de DVD a los terminales **AUDIO (rojo y blanco) IN** del TV. Encienda el reproductor de DVD y el TV.

3

Pulse el selector de entrada del mando a distancia del TV hasta que la señal de S-Video del reproductor de DVD aparezca en la pantalla del TV.

4

Defina la salida de vídeo en **COMPUESTO/S-VIDEO** en el menú **Display Setup** (Configurar pantalla). (Consulte las páginas 53 y 54)

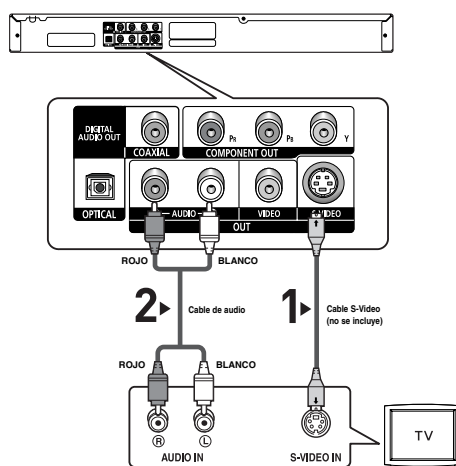

Nota

- Si desea conectar un amplificador, consulte la página de conexión del amplificador. (Consulte las páginas 15 y 16)
- El número y posición de los terminales puede variar dependiendo del equipo de TV. Consulte el manual del usuario del TV.

CONEXIONES

Conexión a un TV (Interlazado)

- Conexión al TV utilizando un cable de vídeo de componentes.
- Disfrutará de imágenes precisas de reproducción en color de gran calidad. El vídeo de componentes separa la imagen en señales en blanco y negro (Y), azul (P_B), rojo (P_R) para presentar imágenes claras y nítidas.
(Las señales de audio se transmiten a través de la salida de audio.)

1

Con los cables de vídeo de componentes (no se incluyen), conecte el terminal de **COMPONENT VIDEO OUT** situado en la parte trasera del reproductor de DVD al terminal **COMPONENT IN** del TV.

2

Con los cables de audio, conecte los terminales **AUDIO (rojo y blanco) OUT** de la parte trasera del reproductor de DVD a los terminales **AUDIO (rojo y blanco) IN** del TV.
Encienda el reproductor de DVD y el TV.

3

Pulse el selector de entrada del mando a distancia del TV hasta que la señal de Component del reproductor de DVD aparezca en la pantalla del TV.

4

Defina la salida de vídeo en **Componente (I-SCAN)** en el menú Display Setup (Configurar pantalla).
(Consulte las páginas 53 y 54)

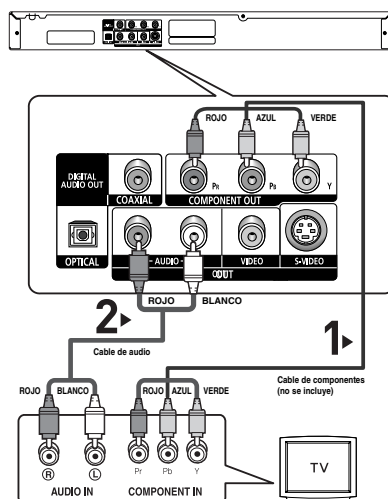

Nota

- Si la salida de vídeo está definida de forma incorrecta en COMPUESTO/S-VIDEO con los cables de componentes conectados, la pantalla aparecerá en rojo.
- Si desea conectar un amplificador, consulte la página de conexión del amplificador.
(Consulte las páginas 15 y 16.)
- El terminal de componentes del TV puede aparecer marcado con "R-Y, B-Y, Y" o "Cr, Cb, Y" en vez de "P_R, P_B, Y" dependiendo del fabricante. El número y posición de los terminales puede variar dependiendo del equipo de TV. Consulte el manual del usuario del TV.

CONEXIONES

Conexión a un TV (Progresivo)

1

Con los cables de vídeo de componentes (no se incluyen), conecte el terminal de **COMPONENT VIDEO OUT** situado en la parte trasera del reproductor de DVD al terminal **COMPONENT IN** del TV.

2

Con los cables de audio, conecte los terminales **AUDIO (rojo y blanco) OUT** de la parte trasera del reproductor de DVD a los terminales **AUDIO (rojo y blanco) IN** del TV. Encienda el reproductor de DVD y el TV.

3

Pulse el selector de entrada del mando a distancia del TV hasta que la señal de Component del reproductor de DVD aparezca en la pantalla del TV.

4

Defina la salida de vídeo en **Componente (P-SCAN)** en el menú Display Setup (Configurar pantalla). (Consulte las páginas 53 y 54)

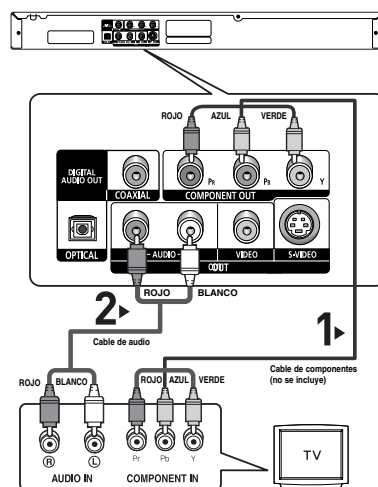

Para ver la salida de vídeo progresiva:

- Consulte el Manual del usuario del TV para averiguar si su TV admite el Barrido progresivo. Si acepta el Barrido progresivo, siga el Manual del usuario de su TV en relación con la configuración del Barrido progresivo en el sistema de menús del TV.
- Dependiendo del TV, el método de conexión puede diferir al de la ilustración anterior.

Nota

- ¿Qué es el barrido progresivo ("Progressive Scan")? El barrido progresivo tiene el doble de líneas de barrido que el método de salida de interlazado. El método de barrido progresivo puede proporcionar una calidad de imagen mejor y más clara.

Conexión a un sistema de audio (amplificador de 2 canales)

1

Con los cables de audio, conecte los terminales **AUDIO (rojo y blanco) OUT** de la parte trasera del reproductor de DVD a los terminales **AUDIO (rojo y blanco) IN** del amplificador.

2

Con los cables de señales de vídeo, conecte los terminales **VIDEO, S-VIDEO o COMPONENT OUT** de la parte trasera del reproductor de DVD al terminal **VIDEO, S-VIDEO o COMPONENT IN** del TV como se describe en las páginas de la 11 al 14.

3

Encienda el reproductor de DVD, el TV y el amplificador.

4

Pulse el botón de selección de entrada del amplificador para seleccionar la entrada externa para oír sonido en el reproductor de DVD.
Consulte el manual del usuario del amplificador para definir la entrada de audio del amplificador.

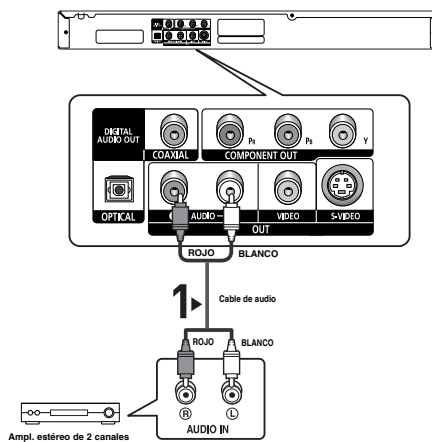

Nota

- Cuando encienda el amplificador, baje el volumen. Un sonido repentino alto podría dañar los altavoces y sus oídos.
- Configure el audio en la pantalla de menús conforme al amplificador. (Consulte las páginas 51 y 52.)
- La posición de los terminales puede variar dependiendo del amplificador. Consulte el manual del usuario del amplificador.

CONEXIONES

Conexión a un sistema de audio (Amplificador Dolby digital, MPEG2 o DTS)

1

Si se utiliza un cable óptico (no se incluye), conecte el terminal **DIGITAL AUDIO OUT (OPTICAL)** de la parte trasera del reproductor de DVD al terminal **DIGITAL AUDIO IN (OPTICAL)** del amplificador.

Si se utiliza un cable coaxial (no se incluye), conecte el terminal **DIGITAL AUDIO OUT (COAXIAL)** de la parte trasera del reproductor de DVD al terminal **DIGITAL AUDIO IN (COAXIAL)** del amplificador..

2

Con los cables de señales de vídeo, conecte los terminales **VIDEO**, **S-VIDEO** o **COMPONENT OUT** de la parte trasera del reproductor de DVD al terminal **VIDEO**, **S-VIDEO** o **COMPONENT IN** del TV como se describe en las páginas de la 11 al 14.

3

Encienda el reproductor de DVD, el TV y el amplificador.

4

Pulse el botón de selección de entrada del amplificador para seleccionar la entrada externa para oír sonido en el reproductor de DVD.

Consulte el manual del usuario del amplificador para definir la entrada de audio del amplificador.

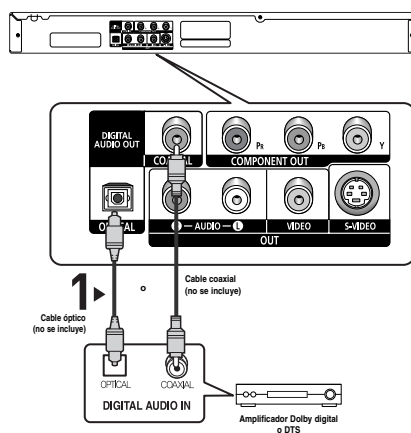

Nota

- Cuando conecte el reproductor de DVD al amplificador DTS y reproduzca un disco DTS, defina **DTS** en **On (Act.)** en el menú **Audio Setup (Configurar audio)**. Si se define en **Off (Des.)**, no se oirá nada de sonido o se producirá un ruido estridente.
- Cuando encienda el amplificador, baje el volumen. Un sonido repentino alto podría dañar los altavoces y sus oídos.
- Configure el audio en la pantalla de menús conforme al amplificador. (Consulte las páginas 51 y 52.)
- La posición de los terminales puede variar dependiendo del amplificador. Consulte el manual del usuario del amplificador.

Capítulo 3

FUNCIONES BÁSICAS

Reproducción de un disco

Antes de reproducir

- Encienda el TV y fíjelo en la entrada de vídeo apropiada en el mando a distancia del TV.
- Si conectó un sistema de audio externo, enciéndalo y ajústelo en el canal de entrada de audio adecuado.

Después de encender el reproductor, cuando Ud. pulsa el botón DVD **POWER**, la siguiente imagen aparecerá.: Si Ud. desea seleccionar el idioma, pulse los botones de **NUMEROS**. (Esta imagen sólo aparece en la primera vez que Ud. encienda el reproductor.) Si no selecciona el idioma al principio, se perderán todos los valores de configuración del menú Setup.

Una vez que seleccione un idioma de menús, puede cambiarlo pulsando el botón **▶▶** en el panel frontal de la unidad durante más de 5 segundos sin que haya ningún disco en la unidad. A continuación, aparece de nuevo la ventana **SELECT MENU LANGUAGE** (**Seleccionar idioma de menús**), en la cual puede restablecer el idioma que prefiera.

SELECT MENU LANGUAGE	
Press	1 for English
Touche	2 pour Français
Drücken Sie	3 für Deutsch
Pulsar	4 para Español
Premere	5 per Italiano
Druk op	6 voor Nederlands

Reproducción

1

Pulse el botón **OPEN/CLOSE** (▲). La luz indicadora **STANDBY** se apaga y la bandeja se abre.



2

Introduzca el disco en la bandeja con el lado de la etiqueta hacia arriba.



3

Pulse el botón **REPRODUCIR/PAUSA** (▶||) o **OPEN/CLOSE** (▲) para cerrar la bandeja del disco.

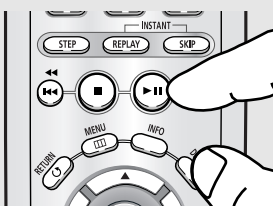

◀ Función RESUME

Cuando detenga la reproducción del disco, el reproductor recuerda el lugar en el que se detuvo, con lo cual cuando pulse **REPRODUCIR/PAUSA** (▶||) de nuevo, se reiniciará a partir de donde se detuvo. (A menos que se retire el disco o pulse dos veces el botón **PARAR** (■).)

FUNCIONES BÁSICAS

4

Para detener la reproducción.
Pulse el botón **PARAR** (■) durante la reproducción.

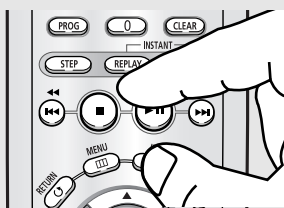

5

Extracción del disco.
Pulse el botón **OPEN/CLOSE** (▲).

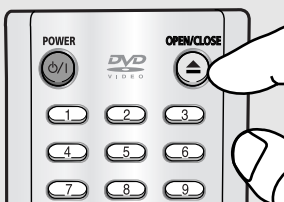

6

Interrupción de la reproducción.
Pulse el botón **REPRODUCIR/PAUSA** (▶||) o **STEP** del mando a distancia durante la reproducción.



7

Reproducción de movimiento escalonado (excepto CD/DVD-AUDIO)
Pulse el botón **STEP** del mando a distancia durante la reproducción.

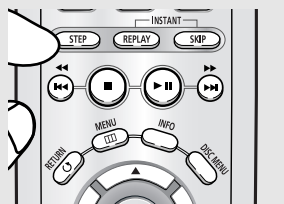

8

Reproducción a cámara lenta (excepto CD/DVD-AUDIO)
Pulse el botón **BUSCAR** (▶▶) para seleccionar la velocidad de reproducción entre 1/8, 1/4 y 1/2 de lo normal durante el modo **PAUSA** o **STEP**.

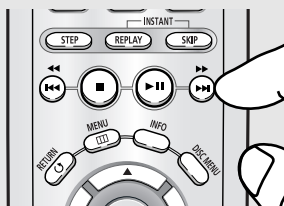

Nota

- Si el reproductor se deja en modo de parada durante más de un minuto sin interacción alguna del usuario, se activa un salvapantallas. Pulse el botón **REPRODUCIR/PAUSA** (▶||) para volver a la reproducción normal.
- Si el reproductor se deja en el modo de parada durante más de 30 minutos, se apagará automáticamente a menos que esté conectado un micrófono. (Función de apagado automático)

- ◀ La pantalla se detiene y no hay sonido. Para reanudar la reproducción, pulse otra vez el botón **REPRODUCIR/PAUSA** (▶||).

Nota

Si el reproductor permanece en el modo **PAUSA** durante 5 minutos, se detendrá.

- ◀ Cada vez que pulse el botón, aparecerá un nuevo fotograma. No se oye ningún sonido durante el modo **STEP**. Pulse el botón **REPRODUCIR/PAUSA** (▶||) para volver a la reproducción normal. Sólo puede ejecutar la reproducción con movimiento escalonado hacia adelante.

- ◀ No se oye ningún sonido durante el modo **SLOW**. Pulse el botón **REPRODUCIR/PAUSA** (▶||) para volver a la reproducción normal. La reproducción lenta hacia atrás no es factible.

Nota

El icono (⊙) indica una pulsación de botón no válida.

Funciones de búsqueda y salto de capítulo o pista

Durante la reproducción, puede buscar rápidamente a través de un capítulo o pista o utilizar la función de salto para pasar a la siguiente selección.

Búsqueda en un capítulo o pista

Durante la reproducción, pulse el botón **BUSCAR** (◀◀ ▶▶) del mando a distancia durante más de 1 segundo.

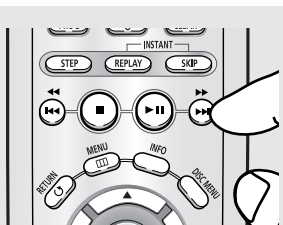

◀ Si desea buscar a una velocidad mayor en el DVD, VCD, CD o DVD-AUDIO, mantenga pulsado el botón.

DVD	2X, 8X, 32X, 128X
VCD	4X, 8X
CD/DVD-AUDIO	2X, 4X, 8X

Nota

- La velocidad marcada en esta función puede ser diferente de la velocidad real de reproducción.
- No se oye ningún sonido durante el modo de búsqueda. (excepto CD)

Salto de capítulos y pistas

Durante la reproducción, pulse el botón **SALTAR** (▶▶) (◀◀ ▶▶).

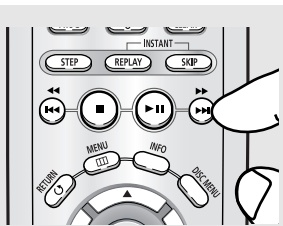

- Cuando se reproduce un DVD y se pulsa el botón SALTAR (▶▶), se salta al capítulo siguiente. Si pulsa el botón SALTAR (◀◀), se vuelve al principio del capítulo. Si pulsa una vez más, se desplazará al principio del capítulo anterior.
- Cuando se reproduce un VCD 2.0 en modo Menu Off (Ocultar menú), o un VCD 1.1 o un CD/DVD-AUDIO, si pulsa el botón SALTAR (▶▶), se salta a la pista siguiente. Si pulsa el botón SALTAR (◀◀), se vuelve al principio del capítulo. Si pulsa una vez más, se desplazará al principio del capítulo anterior.
- Cuando la longitud de la pista exceda los 15 minutos durante la reproducción de un VCD y se pulsa el botón SALTAR (▶▶), salta al punto de 5 minutos más adelante. Si pulsa el botón SALTAR (◀◀), salta 5 minutos hacia atrás.

Nota

Si utiliza VCD 2.0, esta función sólo funciona cuando el menú está desactivado. Pulse el botón DISC MENU para seleccionar Menu Off.

Función de pantalla

Durante la reproducción de un DVD/VCD/CD/MPEG4

1

Durante la reproducción, pulse el botón **INFO** del mando a distancia.

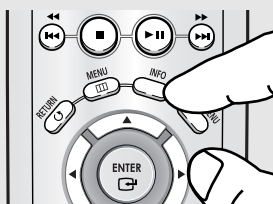

◀ Puede seleccionar Info en el menú de funciones pulsando el botón MENU.

2

Pulse los botones ▲/▼ para seleccionar el elemento deseado.

DVD

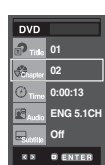

VCD



◀ Si utiliza VCD 2.0, esta función sólo funciona cuando el menú está desactivado. Pulse el botón DISC MENU para seleccionar Menu Off.

CD

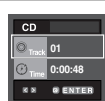

MPEG4

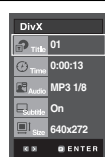

FUNCIONES BÁSICAS

3

Pulse los botones ◀▶ para realizar la configuración deseada y pulse el botón ENTER.

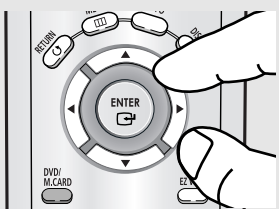

◀ Puede utilizar los botones numéricos del mando a distancia para acceder directamente a un título, un capítulo o para iniciar la reproducción a partir de la hora deseada.

4

Para hacer que desaparezca la pantalla, vuelva a presionar el botón INFO.

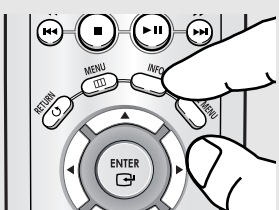

Nota

	<p>Para acceder al título deseado cuando hay más de un título en el disco. Por ejemplo, si hay más de una película en un DVD, cada película será identificada.</p>
 	<p>La mayoría de los discos DVD se graban en capítulos, de tal forma que puede encontrar fácilmente un pasaje específico (similares a las pistas en un CD de audio).</p>
	<p>Permite la reproducción de la película a partir del momento deseado. Debe introducir el momento de inicio como referencia. La función de búsqueda de tiempo no funciona en algunos discos.</p>
	<p>Se refiere al idioma de la banda Sonora de la película. En el ejemplo, la banda sonora está en inglés en 5.1CH. Un disco DVD puede tener hasta ocho diferentes bandas sonoras. Se admite MP3, AC3 y WMA.(DivX)</p>
	<p>Se refiere a los idiomas de los subtítulos disponibles en el disco. Podrá escoger el idioma de los subtítulos o, si lo prefiere, desactivarlos para que no aparezcan en pantalla. Un disco DVD puede tener hasta 32 subtítulos diferentes.</p>
	<p>(DivX) El tamaño del archivo está en relación con la resolución de un título. Cuanto más grande sea el archivo, más resolución aparecerá. Si la resolución del archivo es pequeña, aumentará automáticamente para poder ver la pantalla más grande.</p>

Uso del menú del disco y de títulos

Uso del menú del disco (DVD)

1

Durante la reproducción de un disco DVD, pulse el botón **MENU** del mando a distancia.

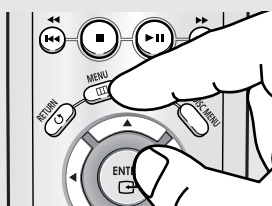

2

Pulse los botones **▲/▼** hasta seleccionar **Disc Menu** y pulse el botón **▶** o **ENTER**.

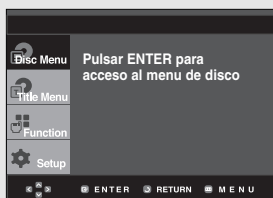

Nota

- Dependiendo del disco, es posible que el menú del disco no funcione.
- Puede también usar el menú del disco, usando el botón DISC MENU del mando a distancia.
- En VCD 2.0, se utiliza el botón DISC MENU para seleccionar la modalidad Menu On (Menú activado) ó Menu Off (Menú desactivado).

Uso del menú de títulos (DVD)

1

Durante la reproducción de un disco DVD, pulse el botón **MENU** del mando a distancia.

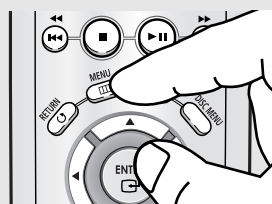

2

Pulse los botones **▲/▼** hasta seleccionar **Title Menu** y pulse el botón **▶** o **ENTER**.

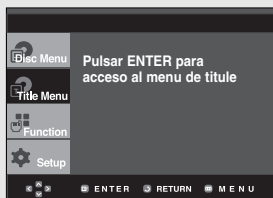

Nota

- Dependiendo del disco, es posible que el menú de títulos no funcione.
- El menú de títulos aparecerá solamente si hay por lo menos dos títulos en el disco.

Uso del menú de funciones

Uso del menú de funciones (DVD/VCD)

1

Pulse el botón **MENU** durante la reproducción.

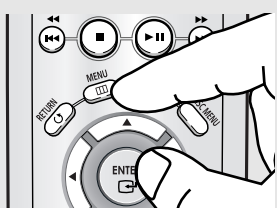

2

Pulse los botones ▲/▼ para seleccionar **Function** y pulse el botón ► o **ENTER**.

- Infomación (Consulte las páginas 20 y 21.)
- Zoom (Consulte las páginas 34)
- Marcador (Consulte las páginas 32 y 33.)
- Repetir (Consulte las páginas 24 y 25.)
- EZ View (Consulte las páginas 27 y 28.)

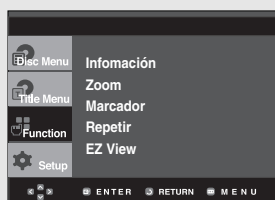

3

Pulse los botones ▲/▼ hasta seleccionar una de las 5 funciones. A continuación, pulse el botón ► o **ENTER** para acceder a la función.

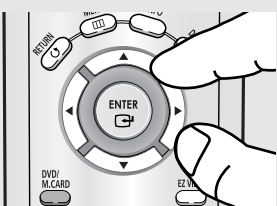

◀ Puede también seleccionar directamente estas funciones usando sus respectivos botones del mando a distancia.

Nota

Si utiliza VCD 2.0, esta función sólo funciona cuando el menú está desactivado. Pulse el botón DISC MENU para seleccionar Menu Off.

Repetición de la reproducción

Repite la pista, capítulo, título actuales, sección seleccionada (A-B) o todo el disco.

Durante la reproducción de un DVD/VCD/CD

1

Pulse el botón REPEAT del mando a distancia. Aparece la pantalla de repetición.

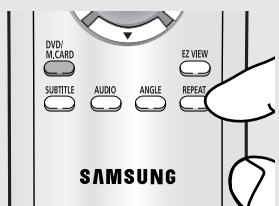

2

Pulse los botones ◀▶ para seleccionar **Capítulo**, **Título** o **A-B** y pulse el botón **ENTER**.

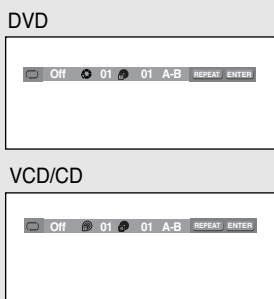

- ◀ El DVD repite la reproducción por capítulo o título, el CD y el VCD repiten por disco o pista.
- Capítulo (📀): repite el capítulo que se está reproduciendo.
- Título (🎞️): repite el título que se está reproduciendo.
- Disco (📀): repite el disco que se está reproduciendo.
- Track (🎵): repite la pista que se está reproduciendo.
- A-B: repite un segmento del disco que se selecciona.

Utilización de la función A-B Repeat (Repetir A-B)

1. Pulse el botón REPEAT del mando a distancia.
2. Pulse los botones ◀▶ para seleccionar A-B.
3. Pulse el botón ENTER en el punto en el que desea iniciar la repetición de la reproducción (A). B se resalta automáticamente.
4. Pulse el botón ENTER en el punto en el que desea detener la repetición de la reproducción (B).
 - Para volver a la reproducción normal, pulse el botón CLEAR.

Nota

A-B REPEAT no le permite fijar el punto (B) hasta que hayan transcurrido al menos 5 segundos de la reproducción después de haber fijado el punto (A).

3

Para regresar a la reproducción normal, el botón **REPEAT** de nuevo y pulse los botones ◀▶ para seleccionar **Off (Des.)** y pulse el botón **ENTER**.

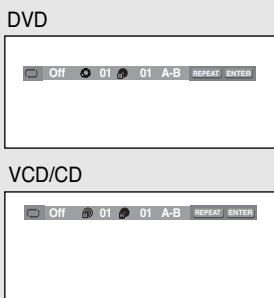

Nota

- Según el disco, es posible que no funcione la función REPEAT.
- Si utiliza VCD 2.0, esta función sólo funciona cuando el menú está desactivado. Pulse el botón DISC MENU para seleccionar Menu Off.

Reproducción lenta con repetición

Con esta función se pueden repetir lentamente escenas de deportes, danza, instrumentos musicales, etc., para poderlas estudiar con más detenimiento.

Al reproducir un DVD/VCD

1

Durante la reproducción, pulse el botón **REPRODUCIR/PAUSA** (▶||).

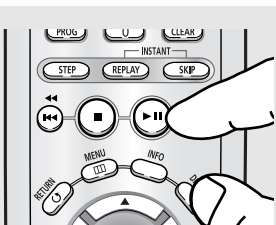

2

Mantenga pulsado el botón **BUSCAR** (▶▶) para seleccionar la velocidad de reproducción entre 1/8, 1/4 y 1/2 de lo normal durante el modo **PAUSA** o **STEP**.

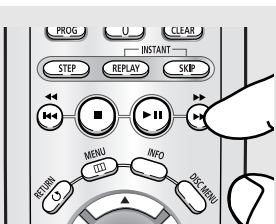

3

Pulse el botón **REPEAT** del mando a distancia. Pulse los botones ◀▶ para seleccionar **A-B**.

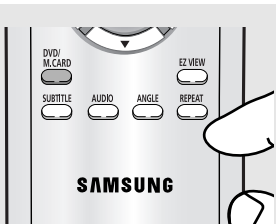

◀ La reproducción sólo se realizará desde A hasta B de forma repetida y a la velocidad elegida.

4

Pulse el botón **ENTER** en el punto en el que desea iniciar la repetición de la reproducción (**A**). **B** se resalta automáticamente. Pulse **ENTER** en el punto en el que desea detener la repetición de la reproducción (**B**).

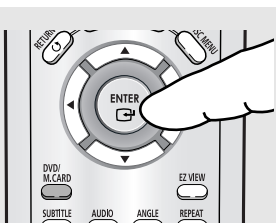

◀ Para definir A-B REPEAT, fije en primer lugar la posición (A) y, a continuación, fije la posición (B) una vez transcurrido el siguiente tiempo de reproducción lenta:
 1/8x: espere 40 segundos y pulse B
 1/4x: espere 20 segundos y pulse B
 1/2x: espere 10 segundos y pulse B

5

Para volver a la reproducción normal, pulse el botón **CLEAR** y, a continuación, pulse el botón **REPRODUCIR/PAUSA** (▶||).



Nota

Si utiliza VCD 2.0, esta función sólo funciona cuando el menú está desactivado. Pulse el botón DISC MENU para seleccionar Menu Off.

Programa de reproducción y de reproducción aleatoria

Programa de reproducción (CD)

Program Play (Reproducción programada) permite seleccionar el orden en el que desea reproducir las pistas.

1

Pulse el botón **PROG** durante la reproducción.

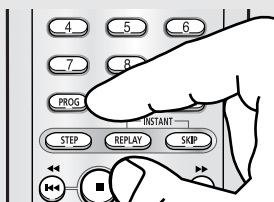

2

Pulse los botones ◀▶ para seleccionar **PROGRAMA**.
Pulse el botón **ENTER**.



3

Pulse los botones ▲▼/◀▶ para seleccionar la primera pista que se va a añadir al programa.
Pulse el botón **ENTER**.
Los números seleccionados aparecen en el recuadro de Orden de Programa.

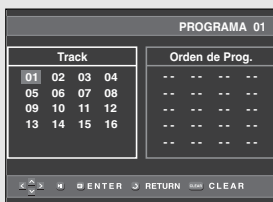

- ◀ - Para volver a la pantalla del menú anterior, pulse el botón RETURN.
- Para cancelar el orden del programa seleccionado, pulse el botón CLEAR.
- Esta unidad puede admitir un máximo de 20 órdenes programadas.

4

Pulse el botón **REPRODUCIR/PAUSA (▶||)**.
El disco se reproducirá en el orden programado.



Reproducción aleatoria (CD)

Random Play (Reproducción aleatoria) reproduce las pistas de un disco en orden aleatorio.

1

Pulse el botón **PROG**.

2

Pulse los botones ◀▶ para seleccionar **ALEATORIO**.
Pulse el botón **ENTER**.



Nota

- Dependiendo del disco, las funciones de reproducción programada y aleatoria no estarán disponibles.
- En el modo reproducción, pulse el botón CLEAR con el mando a distancia para cancelar Program Play (Reproducción programada) o Random Play (Reproducción aleatoria).

Capítulo 4

FUNCIONES AVANZADAS

Ajuste de la relación de altura/anchura (EZ View)

Para reproducir usando la relación de altura/anchura (DVD)

Pulse el botón **EZ VIEW**.

- Cada vez que se presiona el botón de forma repetida, el tamaño de la pantalla cambia.
- El modo zoom de la pantalla funciona de manera diferente según el ajuste de la pantalla en el menú Display Setup (Configurar pantalla).
- Para garantizar el correcto funcionamiento del botón **EZ VIEW**, debe establecer la relación de altura / anchura correcta en el menú Display Setup (Configurar pantalla). (Consulte las páginas 53 y 54.)

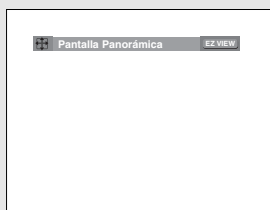
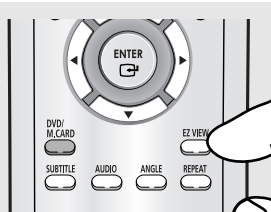

◀ Para que desaparezca la barra de relación altura/anchura, pulse el botón CLEAR.

Si está utilizando un TV de formato 16:9

Para los discos grabados en formato 16:9

- **Wide Screen (Pantalla Panorámica)**
Presenta el contenido del DVD en el formato 16:9 (relación de altura/anchura).
- **Screen Fit (Ajuste Pantalla)**
Las partes superior e inferior de la pantalla se eliminan. Si se reproduce un disco grabado en formato 2.35:1, las franjas negras en los extremos superior e inferior de la pantalla desaparecerán. La película se verá alargada verticalmente.
(Dependiendo del tipo de disco, las franjas negras pueden no desaparecer completamente.)
- **Zoom Fit (Ajuste Zoom)**
Los extremos superior, inferior, izquierdo y derecho de la pantalla se eliminan y la parte central de la pantalla se agranda.

Para los discos grabados en formato 4:3

- **Normal Wide (ancho normal)**
Presenta el contenido del DVD en el formato 16:9 (relación de altura/anchura). La película se verá alargada horizontalmente.
- **Screen Fit (Ajuste Pantalla)**
Los extremos superior e inferior de la pantalla se eliminan y aparece la pantalla completa. La película se verá alargada verticalmente.
- **Zoom Fit (Ajuste Zoom)**
Los extremos superior, inferior, izquierdo y derecho de la pantalla se eliminan y la parte central de la pantalla se agranda.
- **Vertical Fit (Ajuste vertical)**
Si un DVD grabado en formato 4:3 se ve en una TV de formato 16:9, aparecerán las franjas negras en los extremos izquierdo y derecho de la pantalla para evitar que la película se vea alargada horizontalmente.

Si está utilizando un TV de formato 4:3

Para los discos grabados en formato 16:9

- **4:3 Letter Box (Formato 4:3 Buzón)**

Presenta el contenido del DVD en el formato 16:9 (relación de altura / anchura). Aparecerán las franjas negras en las partes superior e inferior de la pantalla.

- **4:3 Pan-Scan (Formato 4:3 Pan-Scan)**

Los extremos izquierdo y derecho de la pantalla se eliminan y se ve la parte central de la pantalla 16:9.

- **Screen Fit (Ajuste pantalla)**

Los extremos superior e inferior de la pantalla se eliminan y aparece la pantalla completa. La película se verá alargada verticalmente.

- **Zoom Fit (Ajuste Zoom)**

Los extremos superior, inferior, izquierdo y derecho de la pantalla se eliminan y la parte central de la pantalla se agranda.

Para los discos grabados en formato 4:3

- **Normal Screen (Pantalla standard)**

Presenta el contenido del DVD en el formato 4:3 (relación de altura / anchura).

- **Screen Fit (Ajuste pantalla)**

Los extremos superior e inferior de la pantalla se eliminan y aparece la pantalla completa. La película se verá alargada verticalmente.

- **Zoom Fit (Ajuste Zoom)**

Los extremos superior, inferior, izquierdo y derecho de la pantalla se eliminan y la parte central de la pantalla se agranda.

Nota

Esta función puede actuar de formas diferentes dependiendo del tipo de disco.

Selección del idioma del audio

Puede seleccionar el idioma del audio deseado de forma rápida y sencilla con el botón AUDIO.

Utilización del botón AUDIO (DVD/VCD/CD/MPEG4)

1

Pulse el botón **AUDIO**.
El sonido cambia cuando se pulsa el botón de forma repetida.
- Los idiomas de audio se representan mediante abreviaturas.

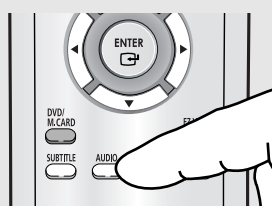

DVD

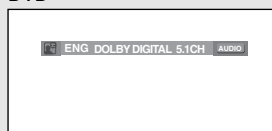

Al reproducir un VCD o CD, puede seleccionar entre **Stereo (Estéreo)**, **Right (Derecha)** o **Left (Izquierda)**.

VCD/CD

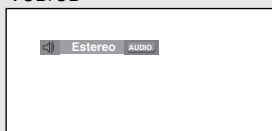

Pulse los botones ◀▶ para seleccionar el audio deseado de un MPEG4 y pulse el botón **ENTER**.

MPEG4



2

Para eliminar el icono de **AUDIO**, pulse el botón **CLEAR** o **RETURN**.

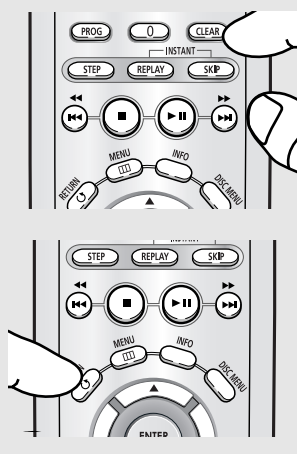

Nota

- Esta función depende de los idiomas de audio codificados en el disco y puede que no esté operativa en algunos DVD.
- El disco del DVD puede contener hasta 8 idiomas de audio.
- Para que aparezca el mismo idioma de audio siempre que reproduzca un DVD, consulte "Utilización del idioma del audio" en la página 49.

Selección del idioma de los subtítulos

Puede seleccionar los subtítulos de forma rápida y sencilla con el botón SUBTITLE.

Utilización del botón SUBTITLE (DVD/MPEG4)

1

Pulse el botón **SUBTITLE**.
El subtítulo cambia cuando se pulsa el botón varias veces.
Los idiomas de los subtítulos se representan mediante abreviaturas.

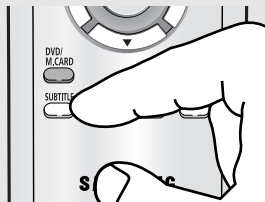

DVD



MPEG4



Pulse los botones ◀▶ para seleccionar el idioma de los subtítulos deseado de un MPEG4 y pulse el botón **ENTER**.

2

Para eliminar el icono de **SUBTITLE**, pulse el botón **CLEAR** o **RETURN**.

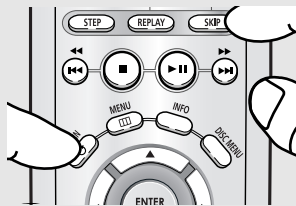

Nota

- Tiene que cambiar los subtítulos que desea en el menú Disc (Disco). Pulse el botón DISC MENU.
- Esta función depende de los idiomas codificados en el disco y no estará operativa en todos los DVD.
- Un disco de DVD puede contener hasta 32 idiomas de subtítulos.
- Para que aparezca el mismo idioma de subtítulos siempre que reproduzca un DVD, consulte "Utilización del idioma de los subtítulos" en la página 50.

Selección del ángulo de la cámara

Cuando los DVD contienen múltiples ángulos de una escena concreta, puede utilizar la función ANGLE.

Utilización del botón ANGLE (DVD)

Si el disco contiene varios ángulos, la marca de ÁNGULO aparece en la pantalla.

1

Pulse el botón **ANGLE** y aparecerá el icono de ángulo con el número de ángulo actual y el número de ángulos disponibles.

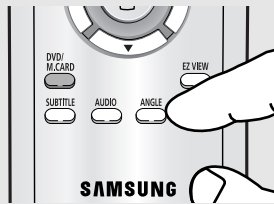

2

Pulse el botón **ANGLE** de forma repetida para seleccionar el ángulo deseado. Para que desaparezca el icono de **ANGLE**, Pulse el botón **CLEAR** o **RETURN**.

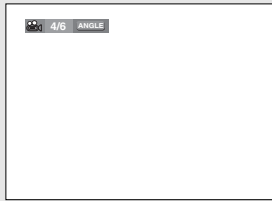

Nota

Si el disco tiene un ángulo, esta prestación no funcionará. Actualmente, muy pocos discos disponen de ella.

Utilización de la función de reproducción/salto instantáneos

Uso de la función de reproducción instantánea (DVD)

Si pierde una escena, puede volverla a ver usando esta función.

Pulse el botón **INSTANT REPLAY**.

- La escena actual retrocede unos 10 segundos y los reproduce.



Utilización de la función de salto instantáneo (DVD)

Use esta función para omitir los siguientes 10 segundos de la reproducción a partir de la escena actual.

Pulse el botón **INSTANT SKIP**.

- La reproducción omitirá los siguientes 10 segundos de grabación.

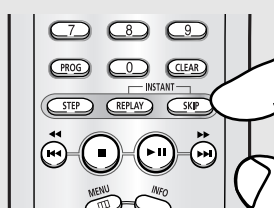

Nota

Dependiendo del disco, puede que estas funciones no estén disponibles.

Utilización de la función Bookmark (Marcador)

La función Bookmark (Marcador) le permite seleccionar partes concretas de un DVD o VCD (modo Menú Off) de modo que pueda buscarlas rápidamente en próximas reproducciones.

Utilización de la función Bookmark (Marcador) (DVD/VCD)

1

Durante la reproducción, pulse el botón **MENU** del mando a distancia.

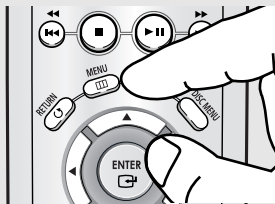

2

Pulse los botones ▲/▼ hasta seleccionar **Function** y pulse el botón ► o **ENTER**.

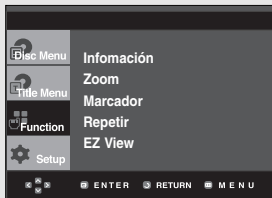

3

Pulse los botones ▲/▼ hasta seleccionar **Marcador** y pulse el botón ► o **ENTER**.

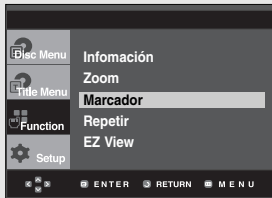

4

Cuando llegue a la escena que desea marcar, pulse el botón **ENTER**. Pueden marcarse al mismo tiempo hasta tres escenas.

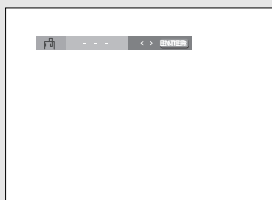

Nota

- Si utiliza VCD 2.0, esta función sólo funciona cuando el menú está desactivado. Pulse el botón DISC MENU para seleccionar Menu Off.
- Dependiendo del disco, puede que la función Bookmark (Marcador) no esté disponible.

FUNCIONES AVANZADAS

Recuperación de una escena marcada

1~3

Los primeros pasos son los mismos que para "Utilización de la función Bookmark (Marcador)" en la página 32.

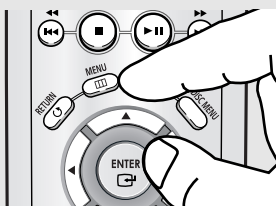

4

Pulse los botones ◀▶ para seleccionar una escena marcada.

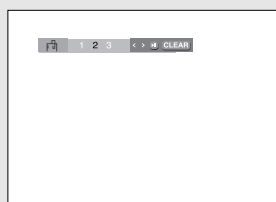

5

Pulse el botón **REPRODUCIR/PAUSA** (▶||) para saltar a la escena marcada.

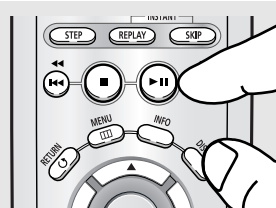

Eliminación de un marcador

1~3

Los primeros pasos son los mismos que para "Utilización de la función Bookmark (Marcador)" en la página 32.

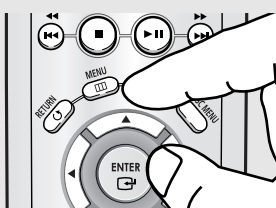

4

Pulse los botones ◀▶ para seleccionar el número de marcador que desea eliminar.



5

Pulse el botón **CLEAR** para eliminar un número de marcador.

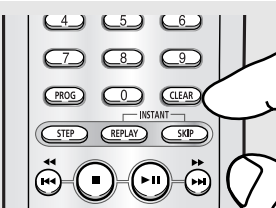

Utilización de la función de Zoom

Utilización de la función ZOOM (DVD/VCD)

1

Durante el modo de reproducción o pausa, pulse el botón **MENU** del mando a distancia.

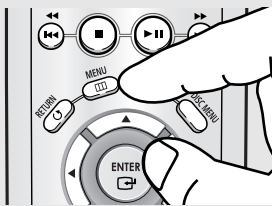

2

Pulse los botones ▲/▼ hasta seleccionar **Function** y pulse el botón ► o **ENTER**.

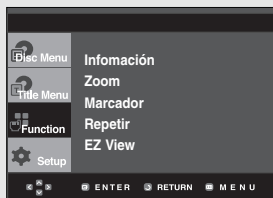

3

Pulse los botones ▲/▼ hasta seleccionar **Zoom** y pulse el botón ► o **ENTER**.

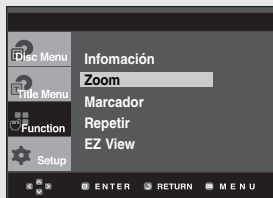

4

Pulse los botones ▲/▼ o ◀▶ para seleccionar la parte de la pantalla en la que desea aplicar el zoom. Pulse el botón **ENTER**.

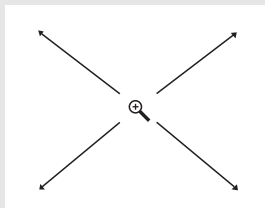

◀ Durante la reproducción del DVD, pulse el botón **ENTER** para ampliar en 2X/4X/2X/normal en ese orden.

Durante la reproducción del VCD, pulse el botón **ENTER** para ampliar en 2X/normal en ese orden.

Nota

Si utiliza VCD 2.0, esta función sólo funciona cuando el menú está desactivado. Pulse el botón **DISC MENU** para seleccionar **Menu Off**.

Cómo insertar una tarjeta de memoria

Esta unidad acepta 10 tipos diferentes de tarjetas de memoria

Inserte la tarjeta de memoria correctamente con la etiqueta hacia arriba, o no funcionará.

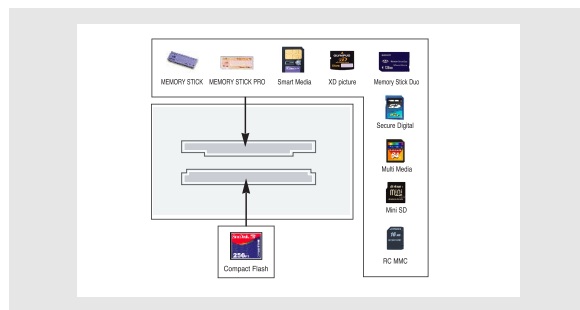

Ranura de tarjetas múltiple para permitir 10 tipos diferentes de tarjetas de memoria: Memory Stick, Memory Stick-Pro, Memory Stick Duo, SD, Mini SD Card y XD-Picture Card, MMC, RS-MMC, Smart Media Card, Compact Flash.

Cuando se introducen tarjetas en dos ranuras, la tarjeta introducida en primer lugar tiene prioridad para reproducirse.

Nota

- La "Tarjeta de memoria" no funcionará, si no se ha introducido completamente. Es posible que algunas tarjetas de memoria no funcionen correctamente.
- Si extrae la "Tarjeta de memoria" mientras está operativa, es posible que los datos grabados se dañen. Conviene extraerla después de pulsar el botón DVD/M.CARD para regresar a la modalidad DVD/CD.
- Las tarjetas Memory Stick Duo, Mini SD y RS-MMC deben introducirse en la ranura con ayuda de un adaptador, no directamente. Es posible que algunas tarjetas de memoria no funcionen correctamente dependiendo de las características del adaptador.
- No se puede reproducir DVD/CD en la modalidad de tarjeta de memoria. Si pulsa el botón DVD/M.CARD ó el botón OPEN en la modalidad de tarjeta de memoria, el sistema activará la modalidad DVD/CD automáticamente.
- Al pulsar el botón DVD/M.CARD para repetir el disco, el reproductor no recuerda dónde se había detenido.

Reproducción de una tarjeta de memoria

- 1**
Inserte una tarjeta de memoria.
- 2**
Pulse el botón **DVD/M.CARD** en el control remoto.
- 3**
Dependiendo del tipo de archivo guardado en la tarjeta de memoria, los archivos de audio se reproducirán como archivos MP3/WMA y los archivos de fotos se reproducirán como archivos de imagen Picture CD. (Consulte las páginas 39 - 45)

Reproducción de DVD-AUDIO

1

Abra la bandeja del disco.
Coloque el disco DVD-AUDIO sobre la bandeja.
- Coloque el disco DVD-AUDIO con la parte etiquetada hacia arriba.
Cierre la bandeja.
- Se cierra la bandeja y se reproduce el disco.

2

Durante la reproducción, pulse el botón **INFO** en el control remoto.

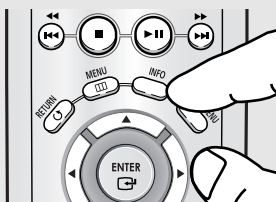

◀ Para seleccionar la opción Info en el menú de funciones, pulse el botón MENU.

3

Pulse los botones ▲ ó ▼ para seleccionar la opción deseada.

DVD-AUDIO

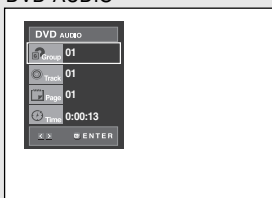

4

Pulse los botones ◀ ▶ para crear la configuración deseada y pulse el botón **ENTER**.

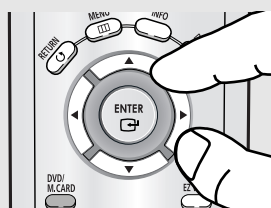

◀ Puede pulsar los botones numéricos del control remoto para acceder directamente a un Grupo (Group), Pista (Track), Página (Page) o para iniciar la reproducción desde el tiempo (hora:minuto:segundo) deseado.





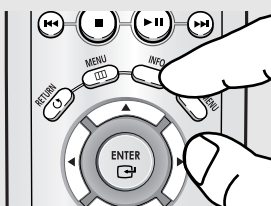

5

Vuelva a pulsar el botón **INFO** para que la pantalla desaparezca.



FUNCIONES AVANZADAS

Nota

	<p>La mayoría de los discos DVD-AUDIO se graban en Grupos. Puede cambiar los Grupos con esta función.</p> <p>Reproducción de grupo extra.</p> <p>Algunos discos DVD-AUDIO incluyen grupos extra. Si quiere reproducir un grupo extra, deberá introducir el código de Grupo extra. Generalmente, el código aparece en la caja del disco DVD-AUDIO.</p>
	Para acceder a la pista deseada cuando hay más de una en el disco DVD-AUDIO.
	Si el disco DVD-AUDIO incluye páginas, aparecerá este icono. Utilice esta función para acceder a la página deseada.
	Si el disco DVD-AUDIO incluye reproducción de diapositivas, aparecerá este icono.
	Si el disco DVD-AUDIO incluye una zona de video, aparecerá este icono.
	Permite la reproducción de música desde un tiempo deseado con ayuda de los botones numéricos.

Función Página, Índice

1

Utilice el icono Página de la función de pantalla para Saltar la página cuando hay más de una en un grupo.

- Algunos discos DVD-AUDIO incluyen una reproducción de diapositivas.

Esta función no puede utilizarse en la modalidad de reproducción de diapositivas.

- La PÁGINA es una imagen fija. Puede ver las imágenes fijas cuando se reproduce un DVD-AUDIO.

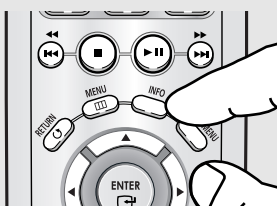

Nota

Dependiendo del disco, es posible que esta función no esté operativa.

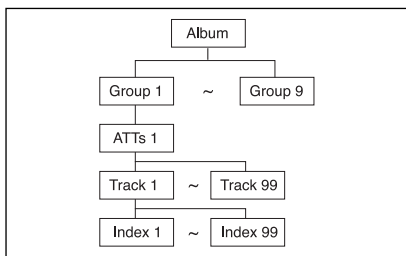

FUNCIONES AVANZADAS

Repetición de la reproducción

1

Pulse el botón **REPEAT** en el control remoto. Aparece la pantalla Repetir (Repeat).

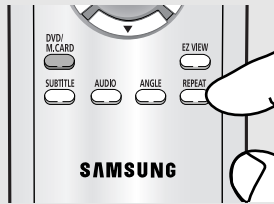

2

Pulse los botones ◀▶ hasta seleccionar **Título** (Title), **Grupo** (Group) y después pulse el botón **ENTER**.

DVD-AUDIO



- ◀ **Título** (Title) (🎯): repite el título que se está reproduciendo.
- Grupo** (Group) (🎯): repite el grupo que se está reproduciendo.

Visualización de formato de AUDIO

1

Durante la reproducción de DVD AUDIO, pulse el botón **AUDIO** para ver la información del formato de AUDIO.

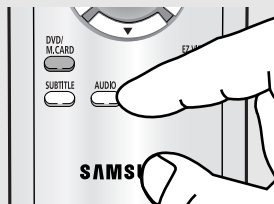

DVD-AUDIO

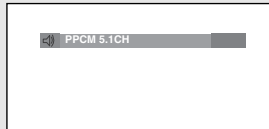

- ◀ - **LPCM** : **L**inear **P**ulse **C**ode **M**odulation
Formato de datos de audio sin comprimir.
- **PPCM** : **P**acket **P**ulse **C**ode **M**odulation
Formato de datos de audio sin pérdidas.

Nota

Algunos discos DVD-AUDIO no permiten la mezcla descendente de audio.

Menú de secuencias para MP3/WMA/JPEG/MPEG4

Los discos con MP3/WMA/JPEG/MPEG4 contienen canciones e imágenes individuales que pueden organizarse en carpetas como se muestra a continuación.

De igual forma a cómo se hace en el ordenador para clasificar archivos en carpetas.

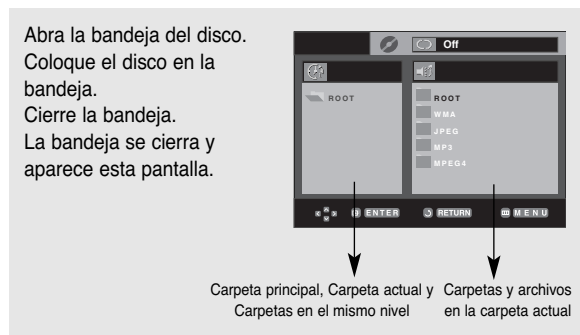

- : Nombre del archivo que se reproduce actualmente
- : Tiempo de reproducción actual.
- : Modo de reproducción actual: Existen 4 modos. Pueden seleccionarse en orden pulsando el botón **REPEAT**.
 - Off (Apagado): Reproducción normal
 - Track (Pista): Repetir la pista actual.
 - Folder (Carpeta): Repetir la carpeta actual.
 - Random (Aleatoria): Los archivos del disco se reproducirán en orden aleatorio.
- : Icono de archivo MP3.
- : Icono de archivo WMA.
- : Icono de archivo JPEG.
- : Icono de archivo AVI.
- : Icono de carpeta.
- : Icono de carpeta actual.
- : Modalidad de disco
- : Modalidad de tarjeta de memoria)

Selección de carpetas

La carpeta sólo puede seleccionarse en el modo Parar.

- **Para seleccionar la carpeta principal**
Pulse el botón **RETURN** para ir a la carpeta principal, o bien pulse los botones ▲/▼ para seleccionar “..” y pulse **ENTER** para ir a la carpeta principal.
- **Para seleccionar la carpeta al mismo nivel**
Pulse los botones ◀/▶ para resaltar la ventana izquierda. Pulse los botones ▲/▼ para seleccionar la carpeta deseada y pulse **ENTER**.
- **Para seleccionar la subcarpeta**
Pulse los botones ◀/▶ para resaltar la ventana derecha. Pulse los botones ▲/▼ para seleccionar la carpeta deseada y pulse **ENTER**.

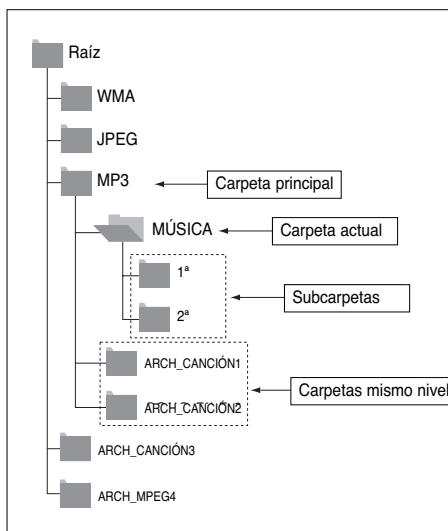

Reproducción de MP3/WMA

1

Abra la bandeja del disco.
Coloque el disco en la bandeja.
Cierre la bandeja.

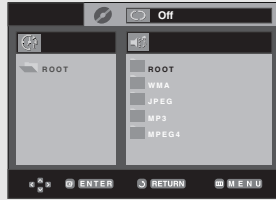

2

Pulse los botones ▲/▼ o ◀▶ para seleccionar un archivo de canción.
Pulse **ENTER** para empezar a reproducir el archivo de canción.

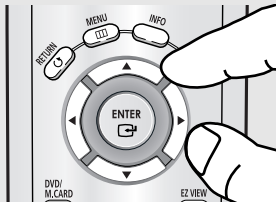

◀ Sólo se reproduce un tipo de archivo cuando un disco o una carpeta contiene archivos MP3 y WMA.

Nota

- Dependiendo del método de grabación, es posible que algunos MP3 CD-Rs no se reproduzcan.
- Es imposible grabar archivos MP3 ó JPEG en una tarjeta de memoria de este equipo porque es de sólo lectura.
- Sólo pueden reproducirse archivos de formato MP3/WMA con las extensiones ".mp3" y ".wma".

Repetir y reproducción aleatoria

1

Pulse el botón **REPEAT** para cambiar el modo de reproducción.
Existen 4 modos, como **Off** (Apagado), **Track** (Pista), **Carpeta** y **Aleatorio**.

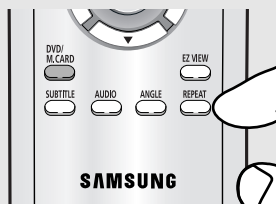

- Off (Apagado): Reproducción normal
- Track (Pista): repite el archivo de canción actual.
- Carpeta: repite los archivos de canción que tienen la misma extensión en la carpeta actual.
- Aleatoria: los archivos de canción que tienen la misma extensión en el disco se reproducirán en orden aleatorio.

Para reanudar la reproducción normal, pulse el botón **CLEAR**.

Archivo MP3/WMA

Cuando grave archivos MP3 o WMA en el CD-R, tenga en cuenta lo siguiente:

- Sus archivos MP3/WMA deben tener el formato ISO 9660 o JOLIET.

Los archivos MP3 de formato ISO 9660 y Joliet son compatibles con los DOS de Microsoft y Windows, y el Mac de Apple. Estos dos formatos son los más usados. La tarjeta de memoria superior a 4GB utiliza FAT32, y puede ser incompatible con este equipo.

- Cuando asigne nombre a sus archivos MP3/WMA, no sobrepase los 8 caracteres, y defina ".mp3", ".wma" como la extensión del archivo.

Formato general del nombre: Título.mp3. o Título.wma. Cuando escriba su título, asegúrese de utilizar un máximo de 8 caracteres, que no haya espacios en el nombre, y evite el uso de caracteres especiales como: (.,/\,=,+).

- Use una velocidad de transferencia de descompresión de al menos 128 Kbps al grabar archivos MP3.

La calidad del sonido en los archivos MP3 depende básicamente de la velocidad de compresión / descompresión que elija. Obtener una buena calidad de sonido para CD de audio requiere una velocidad de muestreo analógico/digital, que es la velocidad de conversión a formato MP3, de al menos 128 Kbps y hasta 160 Kbps.

Sin embargo, la elección de velocidades superiores, como 192 Kbps o más, pocas veces resulta en una mejor calidad de sonido. A la inversa, los archivos con velocidades de muestreo por debajo de 128 Kbps no se podrán reproducir bien.

- Utilice una velocidad de transferencia de descompresión de al menos 64 Kbps al grabar archivos WMA.

La calidad del sonido de los archivos WMA depende básicamente de la velocidad de compresión / descompresión que elija. Para obtener un CD de audio con buena calidad de sonido se requiere una velocidad de muestreo analógico / digital (conversión a formato WMA) mínima de 64 Kbps y máxima de 192 Kbps. De lo contrario, los archivos con velocidades de muestreo por debajo de 64 Kbps o por encima de 192 Kbps no se podrán reproducir bien.

- No intente grabar archivos MP3 protegidos por derechos de autor.

Ciertos archivos "seguros" están codificados y protegidos con códigos para evitar que se realicen copias ilegales. Estos archivos son de los tipos siguientes: Windows Media™ (marca registrada de Microsoft Inc) y SDMI™ (marca registrada de SDMI Foundation). Usted no puede copiar dichos archivos.

- Importante:

- Las recomendaciones anteriormente citadas no se pueden tomar como garantía de que el reproductor de DVD reproducirá grabaciones MP3, o como garantía de calidad de sonido buena. Debe tener en cuenta que ciertas tecnologías y métodos para la grabación de archivos MP3 en los CD-R no permiten una reproducción óptima de estos archivos en su reproductor de DVD (calidad de sonido degradada y, en algunos casos, imposibilidad del reproductor para leer los archivos).
- This unit can play a maximum of 3000 files and 300 folders per disc.

Reproducción de MPEG4

Los archivos AVI se utilizan para contener los datos de vídeo y de audio. Sólo pueden reproducirse archivos de formato AVI con las extensiones “avi”.

1

Abra la bandeja del disco.
Coloque el disco en la bandeja.
Cierre la bandeja.



2

Pulse los botones ▲/▼ o ◀/▶ para seleccionar un archivo avi (DivX/XviD) y pulse el botón ENTER.

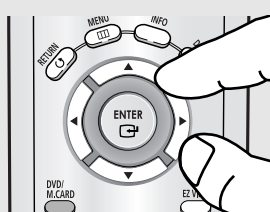

Repetición de la reproducción

1

Pulse el botón **REPEAT** para cambiar el modo de reproducción.

Existen 4 modos; **Off** (Apagado), **Track** (Pista), **Carpeta** y **A-B**.

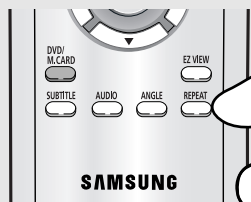

- Off (Apagado): Reproducción normal
- Carpeta: repite los archivos AVI que tienen la misma extensión en la carpeta actual.
- Aleatoria: repite el título que se está reproduciendo.
- A-B: repite un segmento del archivo que seleccione.

FUNCIONES AVANZADAS

Descripción de la función MPEG4

Función	Descripción	Página de referencia
Omitir (◀◀ o ▶▶)	Durante la reproducción, pulse el botón ◀◀ o ▶▶ para avanzar o retroceder 5 minutos.	-
Buscar (◀◀ o ▶▶)	Durante la reproducción, pulse y mantenga pulsado el botón SEARCH (◀◀ o ▶▶) para buscar más rápido. (2X, 4X, 8X)	-
Reproducción a cámara lenta	Permite buscar a una velocidad más lenta en un archivo AVI. (1/8X, 1/4X, 1/2X)	P 18
Reproducción por pasos	Cada vez que pulse el botón STEP, aparecerá un nuevo cuadro.	P 18
ZOOM	2X/4X/2X/Normal por orden.	P 34

- Estas funciones quizá no estén operativas según el archivo MPEG4.

Nota

- Quizá no se reproduzcan algunos archivos MPEG4 creados en un ordenador personal. Por esa razón no se admite la resolución de tipos de códec, de versiones y superiores a las especificaciones.
- Esta unidad admite CD-R/RW grabados en MPEG4 conforme a la norma "ISO9660".
- Esta unidad admite formatos de archivo de subtítulos como .SMI, .SRT, .SUB, .SSA, .ASS, .PSD y .TXT.

Archivo AVI de CD-R

Esta unidad puede reproducir los siguientes formatos de compresión de vídeo dentro del formato de archivo AVI:

- Contenido de DivX 3.11
- Contenido de DivX 4 (basado en el perfil simple de MPEG4)
- Contenido de DivX 5 (perfil simple de MPEG4 y funciones adicionales como cuadros bidireccionales. Qpel y GMC también son compatibles)
- Contenido compatible con XviD MPEG4.

Esta unidad admite todas las resoluciones hasta por debajo del máximo.

DivX3.11 & DivX4 & XviD	DivX5
La velocidad puede fluctuar: el dispositivo puede omitir la descodificación de partes de velocidad muy pequeña y empezar a descodificar de nuevo cuando la velocidad vuelve a la normalidad.	720 x 480 @30 cps 720 x 576 @25 cps : Velocidad máxima : 4 Mbps

Reproducción de CD de imágenes

1

Seleccione la carpeta deseada.

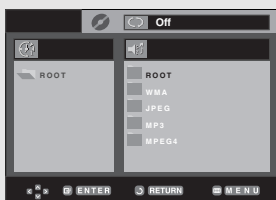

2

Pulse los botones ▲/▼ para seleccionar un archivo de imágenes en el menú de secuencias y pulse el botón ENTER.

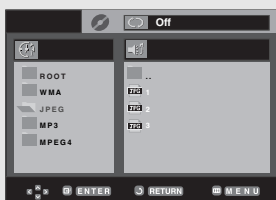

3

Pulse el botón INFO para ver el menú. Pulse los botones ◀/▶ para seleccionar el menú que desea ver y pulse el botón ENTER.

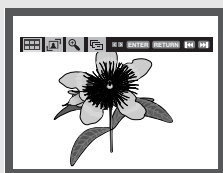

Nota

- Si no se pulsa ningún botón del mando a distancia durante 10 segundos, desaparecerá el menú.
- Pulse el botón PARAR para volver al menú de secuencias.
- Al reproducir un CD de imágenes Kodak, la unidad mostrará la foto directamente, no el menú de secuencias.

Pantalla del álbum

- : Regresa a la pantalla del álbum.
- Para ver las 6 imágenes siguientes, pulse el botón ▶▶.
- Para ver las 6 imágenes anteriores, pulse el botón ◀◀.

Giro

- : Cada vez que se pulse el botón ENTER, la imagen gira 90 grados hacia la izquierda.

Zoom

- : Pulse los botones ▲/▼ o ◀/▶ para seleccionar la parte de la pantalla en la que desea aplicar el zoom. Pulse el botón ENTER. Cada vez que se pulsa el botón ENTER, la imagen se amplía hasta 4X. (2X → 4X → 2X → Normal)

Nota

- En función del tamaño del archivo, cada intervalo entre imágenes puede ser diferente del intervalo definido.
- Si no pulsa ningún botón, la presentación se iniciará automáticamente en intervalos de 10 segundos de forma predeterminada.

Presentación

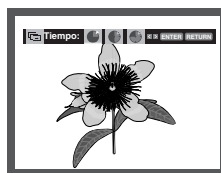

- : La unidad inicia el modo de presentación.
- Antes de iniciar la presentación, se debe fijar el intervalo de la presentación de imágenes. Pulse los botones ◀/▶ para seleccionar el icono que desea y pulse el botón ENTER.
- : Las imágenes cambian automáticamente en un intervalo de unos 6 segundos.
- : Las imágenes cambian automáticamente con un intervalo de 12 segundos.
- : Las imágenes cambian automáticamente con un intervalo de 18 segundos.

Discos JPEG en CD-R

Reproducción de CD-R/Tarjeta de memoria/Picture CD.

- Sólo podrán reproducirse archivos con las extensiones “.jpg” o “.JPG”.
- Si el disco no está cerrado, llevará más tiempo iniciar la reproducción y no podrá reproducir todos los archivos grabados.
- Sólo podrán reproducirse discos CD-R con archivos JPEG en formato ISO 9660 o Joliet.
- Es posible que algunas tarjetas de memoria no funcionen correctamente.
- El nombre del archivo JPEG no deberá contener más de 8 caracteres y no deberá incluir espacios en blanco ni caracteres especiales (. / = +).
- Sólo se podrán reproducir los discos multisesión que se hayan grabado consecutivamente. Si hay un segmento en blanco en el disco multisesión, el disco podrá ser reproducido sólo hasta el segmento en blanco.
- En un CD individual puede almacenarse un máximo de 3000 imágenes.
- Sólo pueden reproducirse CD de imágenes Kodak.
- Al reproducir un CD de imágenes Kodak, sólo se reproducirán los archivos JPEG de las carpetas de imágenes.
- CD de imágenes Kodak: Los archivos JPEG de la carpeta de imágenes pueden reproducirse automáticamente.
- CD de imágenes Konica: Si desea ver la imagen, seleccione los archivos JPEG en el menú de secuencias.
- CD de imágenes Fuji: Si desea ver la imagen, seleccione los archivos JPEG en el menú de secuencias.
- CD de imágenes QSS: Es posible que la unidad no reproduzca CD de imágenes QSS.
- Si un disco contiene más de 3000 archivos, sólo se podrán reproducir 3000 archivos JPEG.
- Si un disco contiene más de 300 carpetas, sólo se podrán reproducir los archivos JPEG de 300 carpetas.

Capítulo 5

MODIFICACIÓN DEL MENÚ SETUP (CONFIGURACIÓN)

Cómo cambiar el menú Setup (Configuración)

El menú Setup (Configuración) le permite personalizar el reproductor de DVD pudiendo seleccionar diversas preferencias idiomáticas, configurar el nivel parental e incluso ajustar el reproductor al tipo la pantalla del televisor que tenga.

1

Con la unidad en modo de parada, pulse el botón **MENU** del mando a distancia.
Pulse los botones ▲▼ hasta seleccionar **Setup** y pulse el botón ► o **ENTER**.

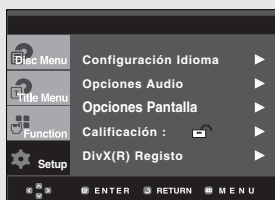

- ❶ Configuración Idioma: Configuración del idioma.
- ❷ Opciones Audio: Configuración de las opciones del audio.
- ❸ Opciones Pantalla: Configuración de las opciones de la pantalla.
Se utiliza para seleccionar el tipo de pantalla que desea ver y varias opciones de la pantalla.
- ❹ Calificación: Ajuste del nivel parental.
La función le permite fijar niveles necesarios para evitar que los niños vean películas no adecuadas como las que contienen escenas violentas o para adultos.
- ❺ DivX(R) Registro: Utilice el código de registro para registrar este reproductor en el servicio a la demanda de vídeo DivX(R). Esto le permitirá alquilar y comprar vídeos utilizando el formato a la demanda de vídeo DivX(R). Para saber más, vaya a www.divx.com/vod.

2

Pulse los botones ▲▼ para acceder a las diferentes funciones.
Pulse el botón ► o **ENTER** para acceder a las subfunciones.

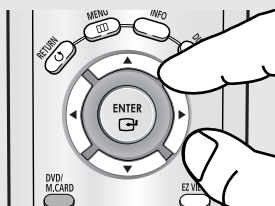

3

Para hacer que la pantalla de configuración desaparezca tras la configuración, pulse de nuevo el botón **MENU**.

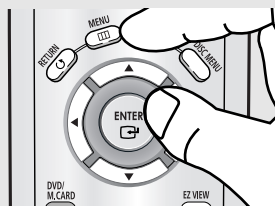

Nota

Dependiendo del disco, es posible que algunas selecciones del menú Setup (Configuración) no estén disponibles.

Configuración de las funciones de idioma

Si instala el idioma del menú del lector, menú del disco, audio y subtítulos, aparecerán automáticamente cada vez que vea una película.

Utilización del idioma del menú del reproductor

1

Con la unidad en modo de parada, pulse el botón **MENU**.

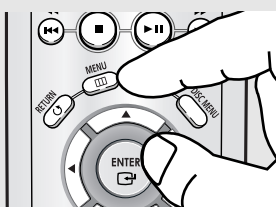

2

Pulse los botones ▲/▼ hasta seleccionar **Setup** y pulse el botón ► o **ENTER**.



3

Pulse los botones ▲/▼ hasta seleccionar **Configuración Idioma** y pulse el botón ► o **ENTER**.



4

Pulse los botones ▲/▼ hasta seleccionar **Menu del lector** y pulse el botón ► o **ENTER**.

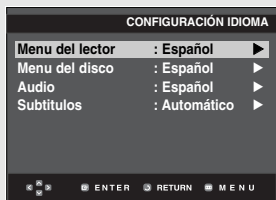

5

Pulse los botones ▲/▼ para seleccionar el idioma deseado y pulse el botón ► o **ENTER**.



- ◀ - Se selecciona el idioma y la pantalla vuelve al menú Configuración Idioma.
- Para hacer desaparecer el menú Configuración, pulse el botón MENU.

MODIFICACIÓN DEL MENÚ SETUP (CONFIGURACIÓN)

Utilización del idioma del menú del disco

Esta función cambia el idioma sólo para el texto en la pantalla del menú del disco.

1

Con la unidad en modo de parada, pulse el botón **MENU**.

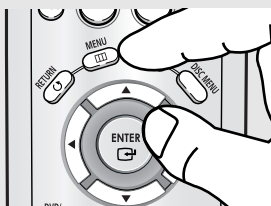

2

Pulse los botones ▲/▼ hasta seleccionar **Setup** y pulse el botón ► o **ENTER**.



3

Pulse los botones ▲/▼ hasta seleccionar **Configuración Idioma** y pulse el botón ► o **ENTER**.



4

Pulse los botones ▲/▼ hasta seleccionar **Menu del disco** y pulse el botón ► o **ENTER**.

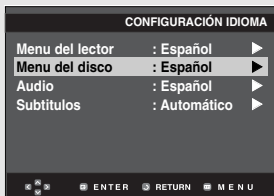

5

Pulse los botones ▲/▼ para seleccionar el idioma deseado y pulse el botón ► o **ENTER**.



- ◀ - Seleccione "Otros" si el idioma que desea no está en la lista.
- Si el idioma seleccionado no está registrado en el disco, se selecciona el idioma original prerregistrado.
- Se selecciona el idioma y la pantalla vuelve al menú Configuración Idioma.
- Para hacer desaparecer el menú Configuración, pulse el botón MENU.

Configuración de las funciones de idioma

Utilización del idioma del audio

1

Con la unidad en modo de parada, pulse el botón **MENU**.

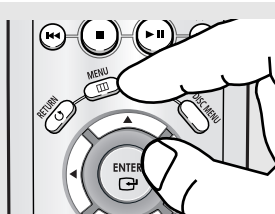

2

Pulse los botones ▲/▼ hasta seleccionar **Setup** y pulse el botón ► o **ENTER**.



3

Pulse los botones ▲/▼ hasta seleccionar **Configuración Idioma** y pulse el botón ► o **ENTER**.



4

Pulse los botones ▲/▼ hasta seleccionar **Audio** y pulse el botón ► o **ENTER**.

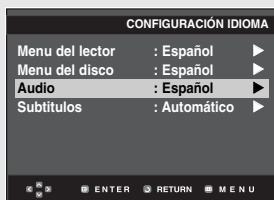

5

Pulse los botones ▲/▼ para seleccionar el idioma deseado y pulse el botón ► o **ENTER**.



- ◀ - Seleccione "Original" si desea escuchar el idioma original en que el disco está grabado.
- Seleccione "Otro" si el idioma que desea no está en la lista.
- Si el idioma seleccionado no está registrado en el disco, se selecciona el idioma original prerregistrado.
- Se selecciona el idioma y la pantalla vuelve al menú Configuración Idioma.
- Para hacer desaparecer el menú Configuración, pulse el botón MENU.

MODIFICACIÓN DEL MENÚ SETUP (CONFIGURACIÓN)

Utilización del idioma de los subtítulos

1

Con la unidad en modo de parada, pulse el botón **MENU**.

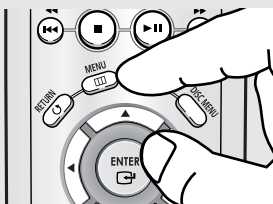

2

Pulse los botones ▲/▼ hasta seleccionar **Setup** y pulse el botón ► o **ENTER**.



3

Pulse los botones ▲/▼ hasta seleccionar **Configuración Idioma** y pulse el botón ► o **ENTER**.



4

Pulse los botones ▲/▼ hasta seleccionar **Subtítulos** y pulse el botón ► o **ENTER**.

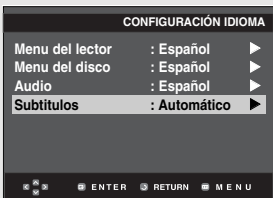

5

Pulse los botones ▲/▼ para seleccionar el idioma deseado y pulse el botón ► o **ENTER**.

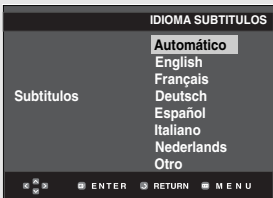

- ◀ - Seleccione "Automatic" (Automático) si desea que el idioma de subtítulos sea el mismo que el idioma seleccionado para el idioma de audio.
- Seleccione "Otro" si el idioma que desea no está en la lista.
- Algunos discos no contendrán el idioma que selecciona como idioma inicial; en este caso, el disco se ajustará al idioma original.
- Se selecciona el idioma y la pantalla vuelve al menú SETUP.
- Para hacer desaparecer el menú Configuración, pulse el botón MENU.

Configuración de las opciones de audio

Las opciones de audio le permiten configurar el dispositivo de audio y los ajustes de sonido dependiendo del sistema de audio en uso.

1

Con la unidad en modo de parada, pulse el botón **MENU**.

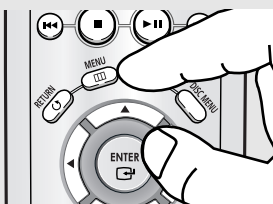

2

Pulse los botones ▲/▼ hasta seleccionar **Setup** y pulse el botón ► o **ENTER**.



3

Pulse los botones ▲/▼ hasta seleccionar **Opciones Audio** y pulse el botón ► o **ENTER**.



4

Pulse los botones ▲/▼ para seleccionar el elemento que desee y pulse el botón ► o **ENTER**.

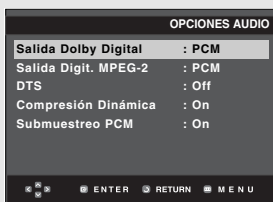

◀ Para hacer desaparecer el menú Configuración, pulse el botón **MENU**.

MODIFICACIÓN DEL MENÚ SETUP (CONFIGURACIÓN)

❶ Salida Dolby Digital

- PCM : Se convierte en audio PCM(2 canales).
- Bitstream : Salida de Dolby Digital a través de la salida digital.
Selecione Bitstream al conectar a un decodificador de Dolby Digital.

❷ Salida Digit. MPEG-2

- PCM : Se convierte en audio PCM (2 canales).
- Bitstream : Se convierte en MPEG-2 Digital Bitstream (5.1CH o 8CH).
Selecione Bitstream al utilizar la salida de audio digital.

❸ DTS

- Off (Des.) : No genera señal digital de salida.
- On (Act.) : Genera DTS Bitstream a través de la salida digital.
Selecione DTS al conectar a un decodificador DTS.

Nota

- No existe ninguna salida de audio analógica al reproducir un disco con sonido DTS.

❹ Compresión Dinámica

- On (Act.) : Para seleccionar la compresión dinámica.
- Off (Des.) : Para seleccionar el rango estándar.

❺ Submuestreo PCM

- On (Act.) : Se selecciona cuando el amplificador conectado al reproductor no es compatible con 96KHz. En este caso, las señales de 96 KHz se convertirán en 48 KHz.
- Off (Des.) : Se selecciona cuando el amplificador conectado al reproductor es compatible con 96 KHz. En este caso, todas las señales saldrán sin cambios.

Nota

Incluso cuando PCM Down Sampling esté desactivado;

- Algunos discos sólo tendrán salida de muestreo a través de las salidas digitales.

Fabricado con licencia de Dolby Laboratories. "Dolby" y el símbolo de D doble son marcas comerciales de Dolby Laboratories.

"DTS" y "DTS Digital Out" son marcas comerciales de Digital Theater Systems, Inc.

MODIFICACIÓN DEL MENÚ SETUP (CONFIGURACIÓN)

Configuración de las opciones de pantalla

Las opciones de pantalla le permiten definir diversa funciones de audio del reproductor.

1

Con la unidad en modo de parada, pulse el botón **MENU**.

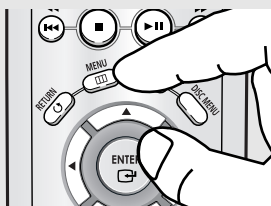

2

Pulse los botones ▲/▼ hasta seleccionar **Setup** y pulse el botón ► o **ENTER**.



3

Pulse los botones ▲/▼ hasta seleccionar **Opciones Pantalla** y pulse el botón ► o **ENTER**.



4

Pulse los botones ▲/▼ para seleccionar el elemento que desee y pulse el botón ► o **ENTER**.



◀ Para hacer desaparecer el menú Configuración, pulse el botón MENU.

MODIFICACIÓN DEL MENÚ SETUP (CONFIGURACIÓN)

1 Formato TV

Dependiendo del tipo de televisión, se puede ajustar la configuración de la pantalla (relación altura/anchura).

- Formato 4:3 Buzón: Seleccione cuando Ud. desee ver los suministros totales del DVD de la pantalla de ratio 16:9, aunque tenga Ud. un TV con una pantalla de ratio 4:3. La parte superior e inferior de la imagen serán negras.
- Formato 4:3 Pan-Scan: Seleccione esto para los televisores de tamaño convencional. (Los lados extremos de la imagen se suprimirán.)
- formato 16:9 Panorámico: Puede ver la imagen total de 16:9 en su televisor panorámico.

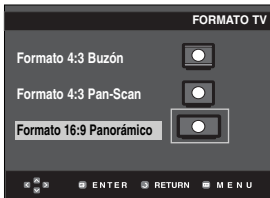

2 Modo Pausa

Con estas opciones se evita que la imagen vibre en el modo fijo y hace que el texto pequeño se vea más claro.

- Auto: Cuando selecciona Auto, los modos Campo/Cuadro se convertirán automáticamente.
- Campo: Seleccione esta característica cuando la pantalla vibra en el modo Auto.
- Fotograma: Seleccione esta opción cuando desee visualizar más nítidamente la letra pequeña en modo Auto.

3 Mensajes Pantalla

Se utiliza para activar y desactivar la aparición de mensajes en pantalla.

4 Nivel Negro

Ajuste el brillo de la pantalla. (On (Act.) u Off (Des.)) No funciona en modo Progressive (Progresivo).

5 Sistema TV

TV	PAL-N TV	NTSC-TV	PAL-M TV
Sistema TV	PAL-N	NTSC	PAL-M
Selección del sistema de TV			
Disco	PAL-N TV	NTSC-TV	PAL-M TV
Codificado en NTSC (DVD/VIDEO-CD)	NOT PLAY	Sistema TV NTSC	Sistema TV PAL-M
Codificado en PAL (DVD/VIDEO-CD)	Sistema TV PAL-N	Sistema TV NTSC	Sistema TV PAL-M

- Cuando el sistema TV seleccionado no coincide con el sistema de su TV, es posible que no se obtenga una reproducción con el color normal de la imagen.



6 Salida de Vídeo

Seleccione Salida de vídeo.

- COMPOUEST/S-VIDEO : Selecciónelo cuando quiera utilizar Video y S-Video Out.
- Component (I-SCAN) (Componente): Selecciónelo cuando quiera utilizar Component Interlace (525i/625i) Out.
- Component (P-SCAN) (Componente): Selecciónelo cuando quiera utilizar Component Progressive (525p/625p) Out.
- Si no realiza la selección Sí/No en el submenú Configurar pantalla en 10 segundos, la pantalla vuelve al menú anterior.



- Consulte el Manual del usuario del TV para averiguar si su TV admite el Barrido progresivo. Si acepta el Barrido progresivo, siga el Manual del usuario de su TV en relación con la configuración del Barrido progresivo en el sistema de menús del TV.
- Si Video Output (Salida de vídeo) se define de forma incorrecta, la pantalla puede bloquearse.

Configuración del control parental

La función de control parental está disponible junto con los DVD que han sido asignados al nivel. Esta función le ayuda a controlar los tipos de DVD que su familia ve. Hay hasta 8 niveles de calificación en un disco.

1

Con la unidad en modo de parada, pulse el botón **MENU**.

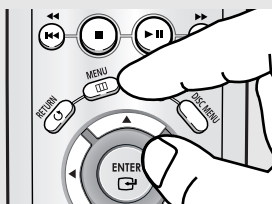

2

Pulse los botones ▲▼ hasta seleccionar **Setup** y pulse el botón ► o **ENTER**.



3

Pulse los botones ▲▼ hasta seleccionar **Calificación** y pulse el botón ► o **ENTER**.



4

Pulse el botón ► o **ENTER** para seleccionar **Sí** si desea utilizar una contraseña. Aparece la pantalla Enter Password (Introduzca Contraseña).



5

Introduzca la contraseña. A continuación aparece la pantalla Re-enter Password (Re-introducir nueva contraseña) para confirmar la contraseña. Vuelva a introducirla. El reproductor está bloqueado ().



◀ Para hacer desaparecer el menú Configuración, pulse el botón MENU.

MODIFICACIÓN DEL MENÚ SETUP (CONFIGURACIÓN)

Configuración del nivel de clasificación

1

Con la unidad en modo de parada, pulse el botón **MENU**.

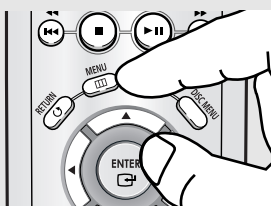

2

Pulse los botones ▲/▼ hasta seleccionar **Setup** y pulse el botón ► o **ENTER**.



3

Pulse los botones ▲/▼ hasta seleccionar **Calificación** y pulse el botón ► o **ENTER**.



4

Introduzca la contraseña.



5

Pulse los botones ▲/▼ hasta seleccionar **Nivel de Calificación** y pulse el botón ► o **ENTER**.



6

Pulse los botones ▲/▼ para seleccionar el nivel de clasificación que desea y pulse el botón ► o **ENTER**.
ej.) Configuración en **Nivel 6**.

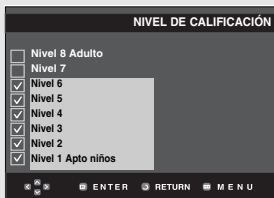

◀ Para hacer desaparecer el menú Configuración, pulse el botón **MENU**.

Por ejemplo, si selecciona hasta el Nivel 6, los discos que contengan el nivel 7 u 8 no se reproducirán.

MODIFICACIÓN DEL MENÚ SETUP (CONFIGURACIÓN)

Cambio de contraseña

1

Con la unidad en modo de parada, pulse el botón **MENU**.

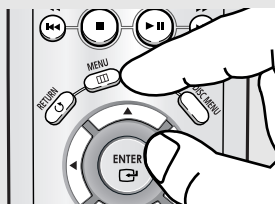

2

Pulse los botones ▲/▼ hasta seleccionar **Setup** y pulse el botón ► o ENTER.



3

Pulse los botones ▲/▼ hasta seleccionar **Calificación** y pulse el botón ► o ENTER. Aparece la pantalla Enter Password (Introducir contraseña). Introduzca la contraseña.



4

Pulse los botones ▲/▼ hasta seleccionar **Cambiar Contraseña** y pulse el botón ► o ENTER. Introduzca su nueva contraseña. Vuelva a introducir la nueva contraseña.

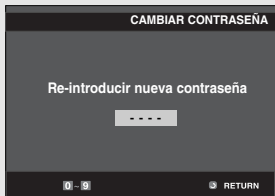
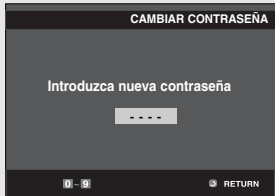

◀ Para hacer desaparecer el menú Configuración, pulse el botón MENU.

Nota

Si ha olvidado la contraseña, consulte la sección "Olvido de contraseña" en la guía de resolución de problemas.

Capítulo 6

REFERENCIA

Actualización del microprograma

Introducción

Samsung normalmente ofrecerá soporte de actualización de software para mejorar al máximo el rendimiento de esta unidad mediante el sitio de Internet de Samsung (www.samsung.com).

El nuevo códec especial MPEG4 se sigue actualizando. Las mejoras dependen del software de actualización que esté utilizando y del software que contenía el reproductor de DVD antes de la actualización.

Cómo crear un disco de actualización

Escriba el archivo descargado en un disco CD-R o CD-RW virgen siguiendo estas pautas:

1

Debe descargar un archivo nuevo a través Centro de descargas del sitio de Internet de Samsung (www.samsung.com).

2

Grabe el archivo en el disco utilizando la grabadora del ordenador.

Nota

- Nivel ISO de CD-ROM del sistema de archivos
- Conjunto de caracteres ISO 9660
- Finalizado, sesión única
- Velocidad de grabación baja

Procedimiento de actualización

1

Pulse OPEN/CLOSE para abrir la bandeja del disco. Inserte el disco CD-R de actualización con la etiqueta hacia arriba. Pulse OPEN/CLOSE para cerrar la bandeja del disco. "Firmware upgrade" aparecerá en la pantalla



"Firmware upgrade" aparecerá en la pantalla

2

Pulse los botones ◀▶ hasta seleccionar **Total** y pulse el botón ▶ o **ENTER**.



Se inicia la actualización del microprograma

3

Seleccione el idioma que desee.



- ◀ - Hacia la mitad de la grabación, la bandeja se abrirá automáticamente. Tras extraer el disco, espere 2 minutos aproximadamente.
- Si la unidad se actualizó correctamente, se apagará y se encenderá tras cerrar la bandeja automáticamente.



- ◀ Al encender la unidad, aparece esta pantalla.

Nota

- Si no aparece "Select Menu Language", póngase en contacto con "Samsung Service Center".
- No pulse ningún botón ni desenchufe el cable de alimentación durante la actualización.
- Quizá cambie el procedimiento de actualización; consulte el sitio web (www.samsung.com).

Resolución de problemas

Antes de solicitar ayuda al servicio técnico (Resolución de problemas), compruebe lo siguiente.

Problema	Posible solución	Página
No funciona el mando a distancia.	<ul style="list-style-type: none"> • Compruebe las pilas del mando a distancia. Puede que haya que cambiarlas. • Utilice el mando a distancia a una distancia de no más de 6 m. • Saque las pilas y mantenga pulsadas uno o más botones durante unos minutos para vaciar el microprocesador del mando a distancia. Cargue las pilas de nuevo y pruébelo otra vez. 	P4
El disco no reproduce.	<ul style="list-style-type: none"> • Asegúrese de que el disco sea puesto con la etiqueta hacia arriba. • Cheque el número de región del disco. 	P7
No reproduce el sonido de 5.1 canales.	<ul style="list-style-type: none"> • El sonido 5.1 canales se reproduce sólo cuando se cumplen las siguientes condiciones: <ol style="list-style-type: none"> 1) El reproductor DVD está conectado al amplificador adecuado. 2) El disco está grabado con sonido de 5.1 canales. • Compruebe si el disco que se está reproduciendo tiene la marca "5.1 ch" en el exterior. • Compruebe y asegúrese de que su sistema de audio esté adecuadamente conectado y funcione correctamente. • En un menú Setup (Configuración), ¿está configurada la salida de audio para Bitstream? 	P16 P51~52
Aparece el icono  en la pantalla.	<p>Esta característica o función no puede completarse esta vez porque:</p> <ol style="list-style-type: none"> 1. El software del DVD la restringe. 2. El software del DVD no admite la función (ej. ángulos). 3. Esta característica no está disponible esta vez. 4. Ha introducido el número de un título o capítulo o el tiempo de búsqueda que está fuera del rango. 	
No aparece el menú.	<ul style="list-style-type: none"> • Asegúrese de que el disco contenga un menú. 	
El modo de reproducción es distinto de los ajustes del menú Setup (Configuración).	<ul style="list-style-type: none"> • Puede que algunas de las funciones seleccionadas en el menú Setup (Configuración) no funcionen si el disco no está codificado con estas funciones. 	P46~57
El formato de pantalla no puede cambiarse.	<ul style="list-style-type: none"> • El formato de pantalla es fijo en sus DVD. 	P53~54
No hay audio.	<ul style="list-style-type: none"> • Asegúrese de haber seleccionado la salida Dolby correcta en el menú de Audio Options (Opciones de audio). 	P51~52
La pantalla está bloqueada	<ul style="list-style-type: none"> • Pulse el botón  durante más de 5 segundos sin ningún disco en su interior. Todos los ajustes volverán a los ajustes de fábrica. 	P17
Olvido de la contraseña	<ul style="list-style-type: none"> • Pulse el botón  durante más de 5 segundos sin ningún disco en su interior. Todos los ajustes, incluida la contraseña, volverán a los ajustes de fábrica. No utilice esta opción a menos que sea absolutamente necesaria. 	P55~57
Si experimenta otros problemas.	<ul style="list-style-type: none"> • Diríjase a los contenidos del manual de instrucciones que contiene las explicaciones referentes al problema y siga el procedimiento una vez más. • Si no puede solucionar el problema, contacte su servicio técnico autorizado más cercano. 	
La imagen tiene interferencias o aparece distorsionada.	<ul style="list-style-type: none"> • Asegúrese de que el disco no esté sucio o rayado. • Limpie el disco. 	P2

REFERENCIA

Especificaciones

Generales	Alimentación	110V-240V de CA, 60/50 Hz
	Consumo energético	12 W
	Peso	2.8 Kg
	Dimensiones	430mm (An) X 205mm (Pr) X 50mm (Al)
	Tolerancia Térmica	+5°C to +35°C
	Tolerancia a la humedad	10 % to 75 %
Discos	DVD (DISCO VERSATIL DIGITAL)	Velocidad de lectura: 3,49 ~ 4,06 m/seg. Tiempo aprox. reprod. (una cara, una capa): 135 min.
	CD : 12Cm (DISCO COMPACTO)	Velocidad de lectura: 4,8 ~ 5,6 m/seg. Tiempo máx. de reproducción: 74 min.
	CD : 8Cm (DISCO COMPACTO)	Velocidad de lectura: 4,8 ~ 5,6 m/seg. Tiempo máx. de reproducción: 20 min.
	VCD : 12Cm	Velocidad de lectura: 4,8 ~ 5,6 m/seg. Tiempo máx. de reproducción: 74 min. (Vídeo + Audio)
Salida de vídeo	Vídeo compuesto	1 canal: 1,0 Vp-p (75 Ω de carga)
	Vídeo de componentes	Y : 1.0 Vp-p (75 Ω de carga) Pr : 0.70 Vp-p (75 Ω de carga) Pb : 0.70 Vp-p (75 Ω de carga)
	S-Vídeo	Señal de luminancia : 1.0 Vp-p (75 Ω de carga) Señal crominancia : 0.3 Vp-p (75 Ω de carga)
Salida de audio	2 CANALES	L(1/L), R(2/R)
	*Respuesta frecuencia	Muestreo 48 kHz: 4 Hz a 22 kHz Muestreo 96 kHz: 4 Hz a 44 kHz
	*Índice S/N	110 dB
	*Alcance dinámico	100 dB
	*Distorsión armónica total	0.004 %

*: Especificación nominal

- Samsung Electronics S.A. se reserva los derechos para cambiar las especificaciones sin previo aviso.
- El peso y las dimensiones son aproximados.

MEMO

MEMO

MEMO



ELECTRONICS