

SAMSUNG

جهاز تشغيل دي في دي

DVD-P350K



تنبيهات أولية

١. الإعداد

- راجع رقعة التعريف الموجودة في اللوحة الخلفية للجهاز من أجل فولتية التشغيل المناسبة له.
- ركب الجهاز في كابينة مع فتحات التهوية المناسبة. (٧ - ١٠ سم) لا تسد فتحات التهوية في أي مكونات لدوران الهواء.
- لا تدفع صينية القرص باليد.
- لا تتراكم المكونات.
- تأكد من إيقاف جميع المكونات قبل نقل الجهاز.
- قبل توصيل المكونات الأخرى الى هذا الجهاز، تأكد من إيقافها.
- تأكد من إخراج القرص وإيقاف الجهاز بعد الاستخدام، خاصة في حالة عدم استخدامه لمدة طويلة.

٢. من أجل سلامتك

- هذا الجهاز يستخدم اللازر. استخدام المتحكمات أو الضوابط أو القيام بالإجراءات غير المتبينة هنا قد يؤدي الى خطر التعرض للإشعاع.
- لا تفتح الأغشية ولا تصلح الجهاز بنفسك.
- اطلب الفني المؤهل المختل من الإصلاح.

٣. تنبيهان

- الجهاز غير مصمم للاستخدام الصناعي ومصمم للأغراض المنزلية. استخدم هذا الجهاز للأغراض الشخصية فقط.
- لا تضع أي وعاء ممتلئ بالسائل أو أي أشياء معدنية صغيرة على الجهاز.
- التأثيرات الخارجية مثل البرق والكهرباء السكوني قد تؤثر على التشغيل العادي لهذا الجهاز. في هذه الحالة، اطفأ الجهاز وشغله مرة ثانية بواسطة زر الطاقة، أو انزع سلك التيار الكهربائي ثم اعد توصيله الى مخرج التيار الكهربائي. ويعمل الجهاز كما ينبغي.
- عند تكون الندوة داخل الجهاز بسبب تغير سريع في درجة الحرارة، لا يعمل الجهاز كما ينبغي. في هذه الحالة، اترك الجهاز في درجة حرارة الغرفة حتى يتم تجفيف داخل الجهاز حتى يعمل كما ينبغي.

٤. القرص

- لا تنظف بواسطة رشاشة تنظيف جهاز التسجيل أو البنزين أو مرقق القوام أو المحلولات المتطايرة الأخرى، الأمر قد يؤدي الى ضرر في سطح القرص.
- لا تلمس سطح إشارة القرص. امسكه بحافتيه أو بحافة مع بحلقته في الوسط.
- امسح الغبار بلطف؛ لا تمسح فوق القرص الى الخلف والأمام بقماش.

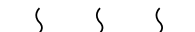
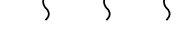
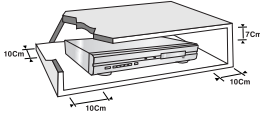

CAUTION	LASER RADIATION WHEN OPEN DO NOT STARE INTO BEAM
ATTENTION	RAYONNEMENT LASER EN CAS D'OUVERTURE. NE PAS REGARDER DANS LE FAISCEAU.
VORICHT	LASERSTRAHLUNG. WEIN ABDECKUNG GEOFFNET, NICHT IN DEN STRAHL BLICKEN.
ADVARSEL	LASERSTRÅLING VED ÅBNING. SE IKKE IND I STRÅLEN.
WARNING	LASERSTRÅLING NÄR DENNA DEL ÄR ÖPPNAD. STIRRA EJ IN STRÅLEN.
VARO!	AVATKASSA OLEI ALITRIN LASERSÄTELYLLE. ÄLÄ TUJOTA SÄTEESEEN.
WAARSCHUWING	LASERSTRÅLING INDIEN GEOPEND. KIJK NIET IN DE STRAAL.
تنبيه: يشع اللازر عند الفتح. فلا تحقق معلومات الأشعة.	

صفحة ١
منشع لآزر

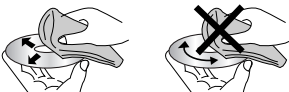
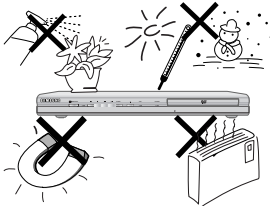

٥. معلومات البيئة

- البطارية المستخدمة في هذا الجهاز يحتوي على المواد الكيميائية التي تضر البيئة.
- لذلك اطرح البطاريات بطريقة مناسبة، وفقا لأحكام اتحادية، قومية ومحلية.

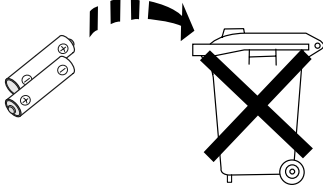

الجهاز المصاحب لهذا الدليل هو مرخص تحت حقوق المعرفة المعينة للأطراف الثالثة المعينة. هذه الرخصة محدودة للاستخدام غير التجاري الشخصي من قبل المستخدم النهائي للمحتويات المرخصة. لا حق ممنوح للاستخدام التجاري. ولا تغطي الرخصة أي جهاز إلا هذا الجهاز والرخصة لا تمتد صلاحيتها إلى أي جهاز غير مرخص أو إجراءات تأكيد ISO/OUR 11172-3 أو ISO/OUR 13818-3 المستخدم أو الذي بيع بالجمع مع هذا الجهاز. وتغطي هذه الرخصة فقط استخدام هذا الجهاز لتشفير و/أو حل شفرة ملفات أوديو لتأكيمة ISO/OUR 11172-3 أو ISO/OUR 13818-3. لا حقوق ممنوحة تحت هذه الرخصة لمزايا الجهاز أو وظائفه التي لا تأكد ISO/OUR 11172-3 أو ISO/OUR 13818-3.

تنبيه: استخدام المتحكمات أو الضوابط أو القيام بالإجراءات غير المتبينة هنا قد يؤدي إلى خطر التعرض للإشعاع.

قبل التشغيل

الملحقات

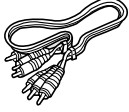

سلك فيديو/أوديو

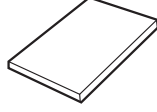

دليل المستخدم



البطاريات لجهاز التحكم
عن بعد (حجم AAA)



جهاز التحكم عن بعد

تركيب البطاريات في جهاز التحكم عن بعد

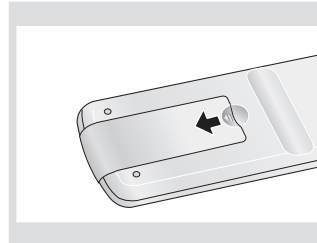

١
افتح غطاء حجيرة حفظ
البطارية في خلف
جهاز التحكم عن بعد.

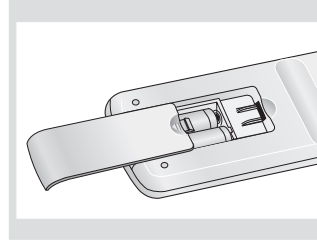

٢
ادخل البطاريتين من
نوع AAA. وتأكد من أن
القطبين (+ و -)
محاذايان بشكل صحيح.

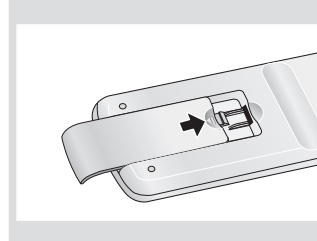

٣
اعد غطاء حجيرة حفظ
البطارية.

إذا لم يعمل جهاز التحكم عن بعد كما ينبغي:

- تأكد من صحة القطب + أو - (خلية - جافة)
- تأكد من استنفاد البطارية.
- تأكد من أن مشعر إشارة جهاز التحكم عن بعد مسدود بعواقب.
- تأكد من وجود المصباح الفلوري المضاء قريبا.

جدول المحتويات

٢	تنبيهات أولية
٤	قبل التشغيل
	الفصل الأول : الإعداد
٦	المزايا العامة
٧	نوع القرص وخصائصه
٨	الوصف
١٠	الجولة في جهاز التحكم عن بعد
	الباب الثاني : التوصيلات
١١	اختيار توصيل
	الباب الثالث : الوظائف الأساسية
١٧	تشغيل قرص
١٩	استخدام وظيفة البحث ووظيفة التخطي
٢٠	استخدام وظيفة العرض
٢٢	استخدام قائمة القرص وقائمة العنوان
٢٣	استخدام قائمة الوظيفة
٢٤	تكرير التشغيل
٢٥	التشغيل بالصور المتحركة البطيئة
٢٦	تشغيل مبرمج وتشغيل عشوائي
	الباب الرابع : الوظائف المتقدمة
٢٧	ضبط تصميم الصورة (مشاهدة EZ)
٢٩	اختيار لغة الأوديو
٣٠	اختيار لغة الترجمة
٣١	تغيير زاوية الكاميرا
٣١	استخدام وظيفة إعادة التشغيل/التخطي الفوري
٣٢	استخدام وظيفة علامة الموقع
٣٤	استخدام وظيفة زووم
٣٥	قائمة كليب لـ MP3/WMA/JPEG/MPEG4
٣٥	اختيار الإضبارة
٣٦	تشغيل MP3/WMA
٣٨	تشغيل MPEG4
٤٠	الصور عند تشغيل القرص المدمج
	الباب الخامس : وظائف كاراوكيه
٤٢	وظائف كاراوكيه
٤٣	حجز غناء
٤٤	وظيفة صوتية
	الباب السادس : تغيير قائمة الإعداد
٤٥	استخدام قائمة الإعداد
٤٦	ضبط وظائف اللغة
٥٠	إعداد خيارات الصوت
٥٢	إعداد خيارات العرض
٥٤	إعداد تحكم الإشراف العائلي
	الباب السابع : المراجع
٥٧	تحديث Firmware
٥٨	تحرى الخلل وإصلاحه
٥٩	المواصفات

الفصل ١

الإعداد

العامّة

الصوت الممتاز

دولبي رقمي وهو تكنولوجيا طوّرتها مختبرات دولبي وتقدّم صوتاً واضحاً بلورياً عند إعادة الإنتاج.

الشاشة

يمكنك مشاهدة كلي الشاشة العادية والشاشة العريضة (١٦:٩).

الصور المتحركة البطيئة

يمكنك مشاهدة مشهداً مهماً بصور متحركة بطيئة.

عرض البرنامج (قرص مدمج (CD))

يمكنك مشاهدة عرض مسارات البرنامج بالترتيب الذي تريده.

الإشراف العائلي (DVD)

الإشراف العائلي يسمح للمستخدمين لضبط المستوى المطلوب لمنع الأطفال من مشاهدة الأفلام غير المناسبة لهم مثل الأفلام بالعنف والأفلام الخاصة بالبالغين.

وظائف القائمة المختلفة بالعرض على الشاشة

يمكنك اختيار اللغات المختلفة (أوديو/ترجمة) وزاويات الشاشة أثناء مشاهدة الأفلام.

المسح التقدّمي

بوظيفة المسح التقدّمي يمكنك مشاهدة صورة محسّنة من خلال المسح المزدوج لصورة تقليدية متشابهة.

مشاهدة EZ (DVD)

وظيفة مشاهدة EZ (سهلة) تمكنك من ضبط الصورة مناسبة لحجم شاشة التلفزيون (٩ : ١٦ أو ٣ : ٤)

أداة مشاهدة صورة رقمية (JPEG)

يمكنك مشاهدة الصور الرقمية على شاشة التلفزيون.

التكرير

يمكنك تكرير أغنية أو فليم بسهولة بالضغط على زر REPEAT (التكرير).

MP3/WMA

بواسطة هذه الأداة، يمكنك تشغيل الأغنية المنتجة من ملفات MP3/WMA.

إعادة التشغيل الفوري (DVD)

هذه الوظيفة تستخدم لإعادة تشغيل ١٠ ثوان مسبقاً للفيلم من الوضع الحالي.

التخطي الفوري (DVD)

بواسطة هذه الوظيفة يمكنك تخطي العرض إلى الأمام لمدة ١٠ ثوان.

MPEG4

بواسطة الجهاز يمكن عرض الملفات بتصميم MPEG4 خلال ملف .avi

ملاحظة

- الأقراص التي لا يمكن عرضها بواسطة هذا الجهاز.
- DVD-ROM
- DVD-RAM
- CD-ROM
- CDV
- CDI
- CVD
- قرص مدمج متفوق للأوديو (باستثناء طبقة قرص مدمج)
- تشغيل صوت CDGs فقط وليس الرسوم
- القدرة على التشغيل قد تختلف حسب حالات التسجيل
- DVD-R, +R
- CD-RW
- DVD+RW, -RW (وضع V)
- الجهاز لا تشغل بعض CD-R, CD-RW و DVD-R بسبب نوع القرص أو حالات التسجيل.

الحماية من النسخ

تم تشفير عدد كبير من أقراص DVD لحمايتها من النسخ. نظراً لهذا، لا بد من توصيل جهاز تشغيل DVD فقط إلى جهاز التلفزيون مباشرة، وليس إلى جهاز الفيديو. والتوصيل إلى جهاز الفيديو يؤدي إلى تشويه الصورة من أقراص DVD بالحماية من النسخ. هذا الجهاز مدمج بتكنولوجيا حق الحماية التي تمت حمايتها بطرق الدعوى لحقوق براءة الاختراع الأمريكية وحقوق المعرفة الأخرى التي تمتلكها شركة Macrovision ومالي الحقوق الآخرون. استخدام تكنولوجيا حماية حق النسخ لا بد من اعترافه من شركة Macrovision وهي مصممة للمنزل ولا تستخدم المشاهدة المحدودة بدون اعترافه من قبل شركة Macrovision. وهندسة الإرجاع أو التفكيك ممنوعة.

مخارج المسح التقدّمي (525p/625p)

"لا بد للزبائن من ملاحظة أن جميع أجهزة التلفزيون ذات الوضوح العالية غير متوافقة مع هذا الجهاز وقد تؤدي إلى عرض شيء غير طبيعي في الصورة، بالنسبة لمشاكل صورة المسح التقدّمي بـ 525 أو 625، من الموصى به أن المستخدم يضبط التوصيل إلى مخرج "الوضوحية النموذجية". إذا كان عندك سؤال عن قدرة جهاز تلفزيونك على التوافق مع هذا الموديل بـ 525p و 625p من جهاز تشغيل DVD، يرجى الاتصال بمركز سامسونج للصيانة."

نوع القرص وخصائصه

بواسطة جهاز تشغيل دي في دي يمكنك تشغيل الأنواع التالية من الأقراص ذات الرموز.

أنواع القرص (رموز)	أنواع التسجيل	حجم القرص	أقصى وقت للتشغيل	الخصائص
دي في دي 	أудиو + فيديو	١٢ سم	٢٤ دقيقة بجانب واحد ٤٨ دقيقة بجانب مزدوج	- دي في دي يحتوي على نوعية صوت وصورة ممتازة - بسبب نظام دولبي رقمي و MPEG-2. - يمكنك اختيار شاشات ووظائف صوت مختلفة بسهولة - من خلال عرض القائمة على الشاشة.
قرص مدمج-فيديو 	أудиو + فيديو	١٢ سم ٨ سم	٧٤ دقيقة ٢٠ دقيقة	- الفيديو مع صوت القرص المدمج، نوعية VHS وتكنولوجيا ضغط MPEG-1
قرص مدمج-أудиو 	أудиو	١٢ سم ٨ سم	٧٤ سم ٢٠ دقيقة	- تم تسجيل القرص المدمج كإشارة رقمية بنوعية الصوت الأفضل والتشويه الأقل والتدهور الأقل لنوعية الأوديو طول الوقت.

رقم المنطقة

ويتم تشفير كلي جهاز تشغيل دي في دي والأقراص حسب المنطقة. ولا بد من ملاءمة رموز المناطق هذه لتشغيل القرص. إذا لم تلائم الرموز، لا يعمل القرص. ورقم المنطقة لهذا الجهاز مبين على اللوحة الخلفية للجهاز.

اعتماد DivX



DivX و DivX المتعمدة ورموزها علامات تجارية لشركة DivXNetworks وتستخدم بترخيصها.

علامات القرص

رقم منطقة التشغيل	
نظام بال للبت في المملكة المتحدة، فرنسا، ألمانيا... الخ	
قرص دولبي رقمي	
قرص استيريو	
قرص أوديو رقمي	
قرص DTS	
قرص MP3	

لا بد من إدخال قرص DVD فقط في المرة. ولا يمكن إدخال قرصين أو أكثر وتشغيلها والأمر قد يؤدي الى ضرر في جهاز تشغيل دي في دي.

الوصف

الضوابط في اللوحة الأمامية

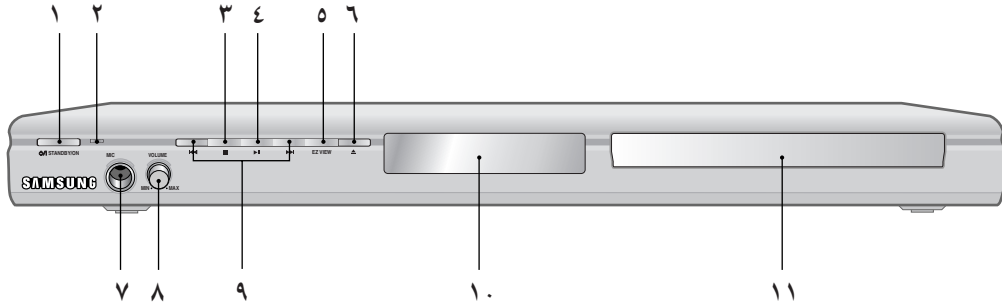

١. الاستعداد/التشغيل (⏻/⏪) . ٧ المايكروفون
عند الضغط على زر الاستعداد/التشغيل، يتلاشى المؤشر ويعمل الجهاز.
٢. مؤشر الاستعداد . ٨ مستوى صوت المايكروفون
عند توصيل الجهاز الى الطاقة لأول مرة، يضاء هذا المؤشر.
٣. الإيقاف (■) . ٩ أزرار **SEARCH** بالتخطي (⏮/⏭)
يتوقف القرص عن التشغيل. يمكنك به البحث عن محتويات قرص باتجاه الأمام/الإرجاع. استخدمه لتخطي العنوان أو الفصل أو المسار.
٤. التشغيل/التوقف المؤقت (⏸) . ١٠ العرض
يبدأ بالعمل أو يتوقف القرص عن العمل مؤقتاً. تعرض مؤشرات التشغيل هنا.
٥. مشاهدة **EZ** . ١١ صينية القرص
يمكنك ضبط تصميم الصورة بسهولة مناسبة لحجم شاشة التلفزيون (٩ : ١٦ أو ٤ : ٣)
ضع القرص هنا.
٦. الفتح/الإغلاق (▲) . ١١
اضغط عليه لفتح صينية القرص وإغلاقها.

العرض على اللوحة الأمامية

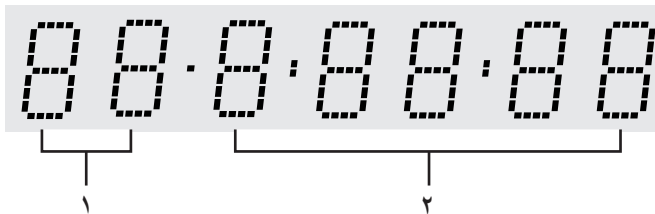

١. مؤشر رقم الفصل/المسار
٢. وقت التشغيل كله/عرض الرسائل المختلفة المتعلقة بالتشغيلات
مثل التشغيل، الإيقاف، الحمل...
لا قرص : لا يدخل قرص.
فتح : صينية القرص مفتوحة.
حمل : يدخل القرص الى الجهاز.

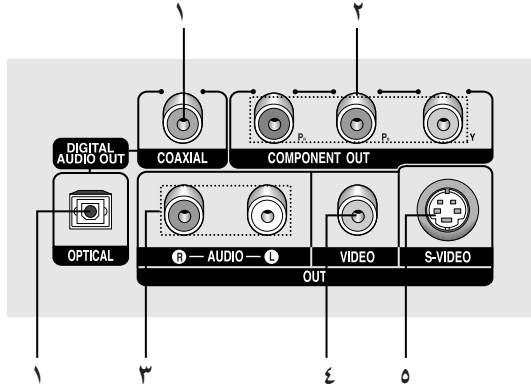

١. قابسان لخروج الصوت الرقمي
 - استخدم سلك بصري أو كابل رقمي مشترك المحور للتوصيل الى جهاز إشارات دولبي رقمي متوافق.
 - استخدم سلك بصري أو كابل رقمي مشترك المحور للتوصيل الى مكبر إشارات الصوت/الصورة الذي يحتوي على دولبي رقمي أو MPEG2 أو حل شفرة DTS.
٢. قابس لخروج مكونات الصورة
 - استخدم هذه القوابس في حالة أنه لديك تلفزيون ذو قوابس لدخول مكونات الصورة. وهذه القوابس تقدم صورة P_R و P₈ و Y.
 - إذا اختير مخرج مكونات الصورة (P-SCAN) في قائمة الإعداد، تعمل وضعية المسح التقدّمي.
 - إذا اختير مخرج مكونات الصورة (I-SCAN) في قائمة الإعداد، تعمل وضعية المسح التشابكي.
٣. قابسان لخروج الصوت
 - صل الى قابسين لدخول الصوت في التلفزيون أو جهاز استقبال الصوت/الصورة.
٤. قابس خروج الصورة
 - استخدم سلك صورة للتوصيل الى قابس دخول الصورة في التلفزيون.
 - لا بد من ضبط مخرج الفيديو في قائمة الإعداد على S-VIDEO/صندوق بري.
٥. قابس خروج الفيديو -المتفوق
 - استخدم سلك الفيديو-المتفوق لتوصيل هذا القابس الى قابس الفيديو-المتفوق في التلفزيون لنوعية الصورة الأفضل.
 - لا بد من ضبط مخرج الفيديو في قائمة الإعداد على S-VIDEO/صندوق بري.

ملاحظات

- راجع دليل المستخدم للتلفزيون لمعرفة عما إذا وقّر التلفزيون المسح التقدّمي (P-SCAN). إذا توفرت وظيفة المسح التقدّمي، اتبع دليل مستخدم التلفزيون بغض النظر عن ضبط المسح التقدّمي في نظام قائمة التلفزيون.
- إذا اختير مخرج مكونات الصورة (P-SCAN) في قائمة الإعداد، لا تعمل مخارج الفيديو -المتفوق.
- راجع صفحتي ٥٢ ~ ٥٣ للحصول على المزيد من المعلومات حول استخدام قائمة الإعداد.

الإعداد

الجولة في جهاز التحكم عن بعد

١. زر **POWER** دي في دي يستخدم لتشغيل الجهاز أو إيقافه.
٢. أزرار الأرقام
٣. زر **PROG** يستخدم لبرمجة ترتيب معين.
٤. زر **STEP** يستخدم لتقدم الصورة بلقطة واحدة في المرة.
٥. أزرار **SEARCH**/التخطي (◀▶, ⏪⏩) تستخدم للبحث عن محتويات القرص باتجاه الأمام/الإرجاع. استخدمها لتخطي العنوان، الفصل أو المسار.
٦. زر **STOP** (■)
٧. زر **MENU** يستخدم لعرض القائمة لجهاز دي في دي.
٨. زر **RETURN** يستخدم للعودة الى القائمة السابقة.
٩. زر **KARAOKE** يستخدم للبدء بوظائف الكاروكيه.
١٠. زر **SUBTITLE**
١١. زر **OPEN/CLOSE** (▲) يستخدم لفتح صينية القرص وإغلاقها.
١٢. زر **CLEAR** يستخدم لمحو القوائم أو الحالات المعروضة على الشاشة.
١٣. زر **INSTANT REPLAY** يستخدم لإعادة تشغيل ١٠ ثوان سابقة من فيلم من الموضع الحالي.
١٤. زر **INSTANT SKIP** يستخدم لتخطي ١٠ ثوان من العرض باتجاه الأمام.
١٥. زر **PLAY/PAUSE** (▶||) يستخدم للبدء بالعرض /التوقف المؤقت.
١٦. زر **INFO** يستخدم لعرض وضع القرص الحالي.
١٧. زر **DISC MENU** يستخدم لعرض قائمة القرص.
١٨. زر **ENTER**/أزرار ▲▼◀▶ تستخدم لأزرار الوظائف كمفتاح مفصلي.
١٩. زر **EZ VIEW** يمكنك ضبط تصميم الصورة بسهولة وفقا لحجم شاشة التلفزيون لك (٩ : ١٦ أو ٤ : ٣).
٢٠. زر **REPEAT** يستخدم لتكرير تشغيل عنوان، فصل، مسار أو قرص.
٢١. زر **ANGLE** يستخدم للدخول الى زوايات كاميرا مختلفة على دي في دي.
٢٢. زر **AUDIO** يستخدم للدخول الى وظائف الأوديو المختلفة على قرص.

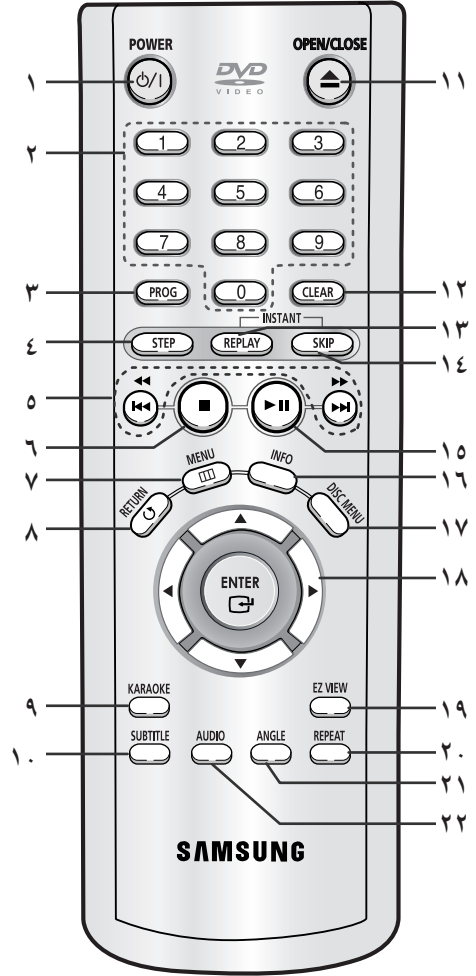

الفصل ٢

التوصيلات

اختيار توصيل

الأمر التالية تشير الى الأمثلة للتوصيلات العادية المستخدمة لتوصيل جهاز تشغيل دي في دي الى تلفزيون والأجهزة الأخرى.

قبل توصيل جهاز تشغيل دي في دي

- اوقف جهاز تشغيل دي في دي، تلفزيون والأجهزة الأخرى دائما قبل توصيل أي سلك أو نزعها.
- راجع دليل المستخدم للأجهزة الإضافية (مثل تلفزيون) التي تريد توصيلها للمزيد من المعلومات حول هذه المكونات الخاصة.

التوصيل الى تلفزيون (جهاز فيديو)

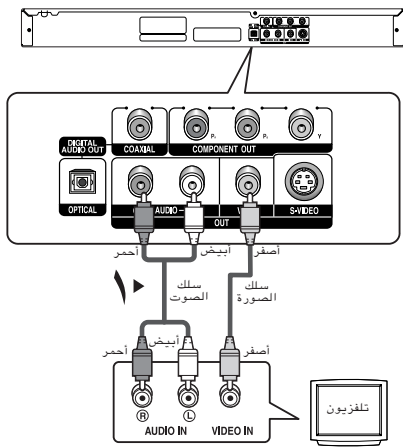

١ باستخدام كابلات الفيديو/الأوديو، صل أطراف خروج الصورة (أصفر) / الأوديو (أحمر وأبيض) في اللوحة الخلفية لجهاز تشغيل دي في دي الى أطراف دخول الصورة (أصفر) / الأوديو (أحمر وأبيض) في جهاز التلفزيون.

٢ شغل جهاز تشغيل دي في دي وجهاز التلفزيون.

٣ اضغط على زر اختيار الدخول على جهاز التحكم عن بعد للتلفزيون حتى تظهر إشارات الصورة من جهاز تشغيل دي في دي على شاشة التلفزيون.

ملاحظات

- قد يحدث الضجيج في حالة أن سلك الصوت موضوع قريبا جدا عن سلك الطاقة.
- إذا أردت التوصيل الى مكبر الصوت، يرجى مراجعة صفحة توصيل مكبر الصوت. (راجع صفحتي ١٥ و ١٦)
- قد تختلف الأرقام والمواقع للأطراف حسب جهاز التلفزيون. يرجى مراجعة دليل المستخدم لجهاز التلفزيون.
- إذا لم يكن هناك طرف دخول الصوت على التلفزيون، صله الى طرف [AUDIO OUT (خروج الصوت)] (يسار) (أبيض) في جهاز تشغيل دي في دي.

التوصيلات

التوصيل الى تلفزيون (فيديو - متفوق)

- التوصيل الى التلفزيون باستخدام سلك فيديو - متفوق
- ستتمتع بالصور العالية النوعية. يفرز الفيديو-المتفوق عنصر الصورة الى إشارات الأسود والأبيض (Y) واللون (C) لتقديم الصور الأوضح من الصورة على وضع دخول الصورة العادية. (لا تتوزع إشارات الصوت من خلال مخرج الصوت).

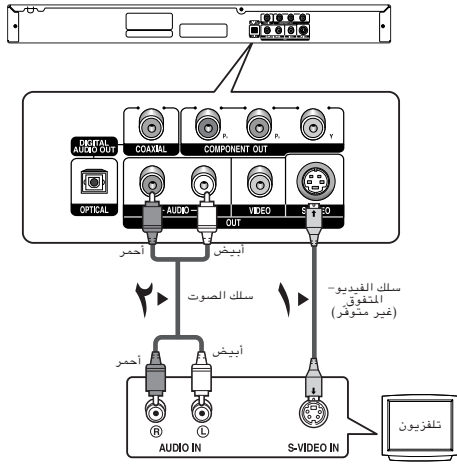

١ باستخدام سلك الفيديو - المتفوق (غير متوفر)، صل طرف خروج الفيديو -المتفوق في اللوحة الخلفية لجهاز تشغيل دي في دي الى طرف دخول الفيديو-المتفوق في جهاز التلفزيون.

٢ باستخدام كابلات الأوديو، صل أطراف خروج الصوت (أحمر وأبيض) في اللوحة الخلفية لجهاز تشغيل دي في دي الى أطراف دخول الصوت (أحمر وأبيض) في جهاز التلفزيون. شغل جهاز تشغيل دي في دي وجهاز التلفزيون.

٣ اضغط على زر اختيار الدخول على جهاز التحكم عن بعد للتلفزيون حتى تظهر إشارات الفيديو-المتفوق من جهاز تشغيل دي في دي على شاشة التلفزيون.

٤ اضبط مخرج الصورة على طرف S-VIDEO/صندوق بريد في عرض قائمة الإعدادات. (راجع صفحتي ٥٢ و ٥٣)

ملاحظات

- إذا أردت التوصيل الى مكبر الصوت، يرجى مراجعة صفحة توصيل مكبر الصوت. (راجع صفحتي ١٥ و ١٦)
- قد تختلف الأرقام والمواقع للأطراف حسب جهاز التلفزيون. يرجى مراجعة دليل المستخدم لجهاز التلفزيون.

التوصيلات

التوصيل الى تلفزيون (تشابك)

- التوصيل الى التلفزيون باستخدام سلك مكونات الفيديو
- ستمتع بالصور العالية النوعية والصوره بلون دقيق. تفرز مكونات الفيديو عنصر الصورة الى إشارات الأسود والأبيض (Y) والأزرق (P_B) والأحمر (P_R) لتقديم الصور الواضحة والنظيفة. (لا تتوزع إشارات الصوت من خلال مخرج الصوت).

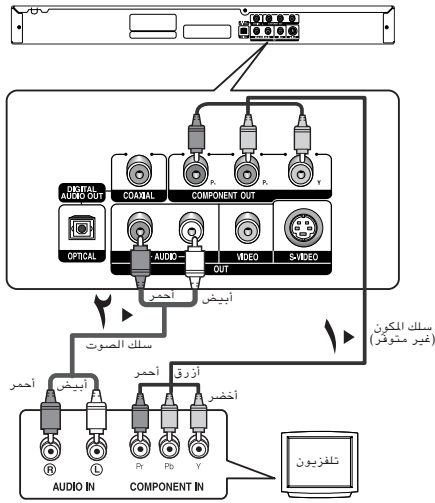

١
باستخدام سلك كابلات مكونات الفيديو (غير متوفر)، صل طرف خروج مكونات الفيديو في اللوحة الخلفية لجهاز تشغيل دي في دي الى طرف دخول مكونات الفيديو في جهاز التلفزيون.

٢
باستخدام كابلات الأوديو، صل أطراف خروج الصوت (أحمر وأبيض) في اللوحة الخلفية لجهاز تشغيل دي في دي الى أطراف دخول الصوت (أحمر وأبيض) في جهاز التلفزيون. شغل جهاز تشغيل دي في دي وجهاز التلفزيون.

٣
اضغط على زر اختيار الدخول على جهاز التحكم عن بعد للتلفزيون حتى تظهر إشارات المكونات من جهاز تشغيل دي في دي على شاشة التلفزيون.

٤
اضبط مخرج الصورة على المكون (I-SCAN) في عرض قائمة الإعداد. (راجع صفحتي ٥٢ و ٥٣)

ملاحظات

- إذا ضبطت مخرج الصورة على S-VIDEO/صندوق بريد الموصل بكابلات المكون بشكل غير صحيح، يتحول لون الشاشة الى الأحمر.
- إذا أردت التوصيل الى مكبر الصوت، يرجى مراجعة صفحة توصيل مكبر الصوت. (راجع صفحتي ١٥ و ١٦)
- طرف المكون في التلفزيون يمكنك وضع العلامة عليه بـ "Y, B-Y, R-Y" أو "Y, Cr, Cb" بدلا من "Y, P_B, P_R" حسب الشركة المصنعة. وقد تختلف الأرقام والمواقع للأطراف حسب جهاز التلفزيون. يرجى مراجعة دليل المستخدم لجهاز التلفزيون.

التوصيلات

التوصيل الى تلفزيون (تقدمي)

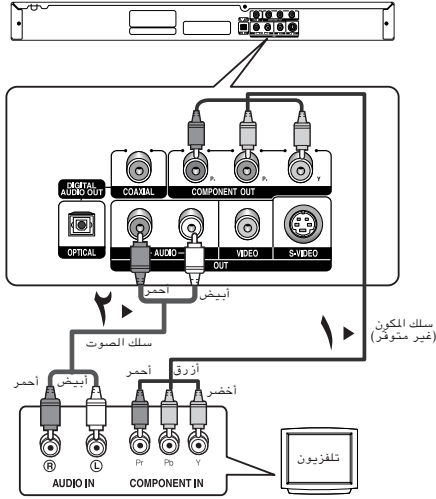

١ باستخدام سلك كابلات مكونات الفيديو (غير متوفر)، صل طرف خروج مكونات الفيديو في اللوحة الخلفية لجهاز تشغيل دي في دي الى طرف دخول مكونات الفيديو في جهاز التلفزيون.

٢ باستخدام كابلات الفيديو، صل أطراف خروج الصوت (أحمر وأبيض) في اللوحة الخلفية لجهاز تشغيل دي في دي الى أطراف دخول الصوت (أحمر وأبيض) في جهاز التلفزيون. شغل جهاز تشغيل دي في دي وجهاز التلفزيون.

٣ اضغط على زر اختيار الدخول على جهاز التحكم عن بعد للتلفزيون حتى تظهر إشارات المكونات من جهاز تشغيل دي في دي على شاشة التلفزيون.

٤ اضبط مخرج الصورة على المكون (P-SCAN) في عرض قائمة الإعدادات. (راجع صفحتي ٥٢ و ٥٣)

لمشاهدة مخرج الفيديو المتقدمي،

- راجع دليل المستخدم للتلفزيون لمعرفة عما إذا وفر التلفزيون المسح التقدمي (P-SCAN).
- إذا توفرت وظيفة المسح التقدمي، اتبع دليل مستخدم التلفزيون بغض النظر عن ضبط المسح التقدمي في نظام قائمة التلفزيون.
- حسب التلفزيون، قد تختلف طرق التوصيل عن الشكل الموضح أعلاه.

ملاحظة

- ما "المسح التقدمي" ؟
- المسح التقدمي يسمح مرتين خطوط المسح الكثيرة بطريقة خروج المسح التشابكي. تقدم طريقة المسح التقدمي نوعية الصورة الأفضل والأوضح.

التوصيلات

التوصيل الى نظام الصوت (مكبر صوت لقناتين)

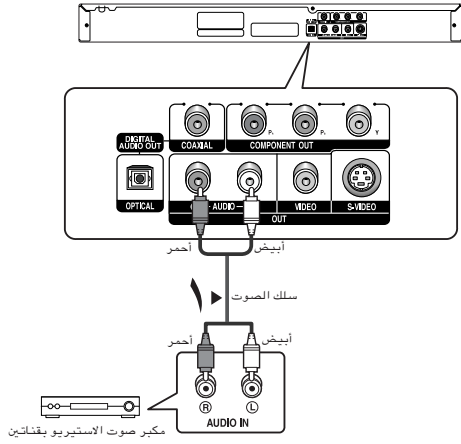

١
باستخدام كابلات الأوديو، صل أطراف خروج الصوت (أحمر وأبيض) في اللوحة الخلفية لجهاز تشغيل دي في دي الى أطراف دخول الصوت (أحمر وأبيض) في مكبر الصوت.

٢
باستخدام كابل (كابلات) إشارات الصورة، صل أطراف خروج الصورة، الفيديو-المتفوق أو المكون في اللوحة الخلفية لجهاز تشغيل دي في دي الى أطراف دخول الصورة، الفيديو - المتفوق أو المكون في جهاز التلفزيون كما هو مبين في صفحات ١١ - ١٤.

٣
شغل جهاز تشغيل دي في دي وجهاز التلفزيون ومكبر الصوت.

٤
اضغط على زر اختيار الدخول في مكبر الصوت لاختيار مدخل إضافي من أجل سماع الصوت من جهاز تشغيل دي في دي. راجع دليل المستخدم لمكبر الصوت لضبط مدخل الصوت لمكبر الصوت.

ملاحظات

- يرجى خفض مستوى الصوت عند تشغيل مكبر الصوت. تكبير الصوت المفاجئ قد يؤدي الى إحداث ضرر في الساعات وأذنيك.
- يرجى ضبط الصوت في القائمة على الشاشة حسب مكبر الصوت. (راجع صفحتي ٥٠ و ٥١)
- قد تختلف مواقع الأطراف حسب مكبر الصوت. يرجى مراجعة دليل المستخدم لمكبر الصوت.

التوصيلات

التوصيل الى نظام الصوت (دولبي رقمي، MPEG2، مكبر صوت DTS)

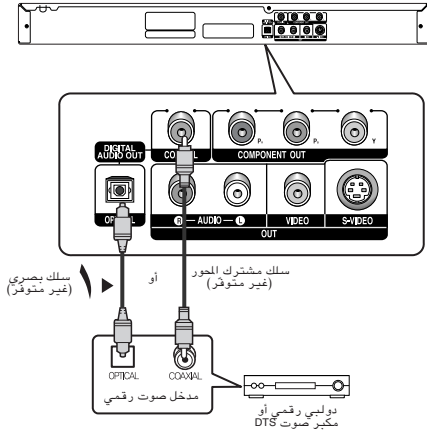

١ إذا استخدمت سلكا بصريا (غير متوفر)، صل طرف خرج الصوت الرقمي (بصري) في اللوحة الخلفية لجهاز تشغيل دي في دي الى طرف دخول الصوت الرقمي (بصري) في مكبر الصوت. إذا استخدمت سلكا مشترك المحور (غير متوفر)، صل مخرج الصوت الرقمي (مشترك المحور) في اللوحة الخلفية لجهاز تشغيل دي في دي الى طرف دخول الصوت الرقمي (مشترك المحور) في مكبر الصوت.

٢ باستخدام كابل (كابلات) إشارات الصورة، صل أطراف خروج الصورة، الفيديو-المتفوق أو المكون في اللوحة الخلفية لجهاز تشغيل دي في دي الى أطراف دخول الصورة، الفيديو - المتفوق أو المكون في جهاز التلفزيون كما هو مبين في صفحات ١١ - ١٤.

٣ شغل جهاز تشغيل دي في دي وجهاز التلفزيون ومكبر الصوت.

٤ اضغط على زر اختيار الدخول في مكبر الصوت لاختيار مدخل إضافي من أجل سمع الصوت من جهاز تشغيل دي في دي. راجع دليل المستخدم لمكبر الصوت لضبط مدخل الصوت لمكبر الصوت.

ملاحظات

- عند توصيل جهاز تشغيل دي في دي الى مكبر صوت DTS وتشغيل قرص DTS، اضبط DTS على التشغيل في قائمة إعداد الصوت. إذا ضبطت على الإيقاف، لا تسمع الصوت، أو يخرج صوت مرتبع.
- يرجى خفض مستوى الصوت عند تشغيل مكبر الصوت. تكبير الصوت المفاجئ قد يؤدي الى إحداث ضرر في السماعات وأذنيك.
- يرجى ضبط الصوت في القائمة على الشاشة حسب مكبر الصوت. (راجع صفحتي ٥٠ و ٥١)
- قد تختلف مواقع الأطراف حسب مكبر الصوت.
- يرجى مراجعة دليل المستخدم لمكبر الصوت.

الفصل ٣

الوظائف الأساسية

تشغيل قرص

قبل التشغيل

- شغل جهاز التلفزيون واضبطه على مدخل الصورة الصحيح على جهاز التحكم عن بعد للتلفزيون.
- إذا وصلت نظام أوديو إضافي، شغل نظام الأوديو واضبطه على مدخل الصوت الصحيح.



بعد توصيل الجهاز الى الطاقة، اضغط على زر الطاقة في جهاز دي في دي أولا وعندها تظهر هذه الشاشة. إذا أردت اختيار لغة، اضغط على زر **NUMBER**. (وتظهر هذه الشاشة فقط عند توصيل الجهاز الى الطاقة لأول مرة.) إذا لم تحديد اللغة عند التشغيل، قد تتغير وضعيات الضبط كل مرة للتشغيل والإيقاف. لذلك، تأكد من أنك تختار اللغة التي تريد استخدامها. عندما تختار لغة القائمة، يمكنك تغييرها بالضغط على زر **▶▶** على اللوحة الأمامية للجهاز لمدة أكثر من 5 ثوان بدون قرص في الجهاز. وعندها تظهر نافذة **SELECT MENU LANGUAGE** (اختر لغة القائمة) مرة أخرى بحيث يمكن إعادة ضبط اللغة المفضلة لك.

العرض

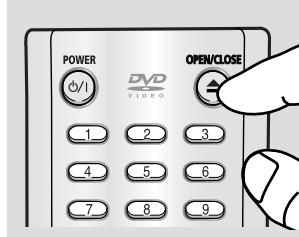

١
اضغط على زر **OPEN/ CLOSE** (▲).
وعندها يتلاشى مؤشر الاستعداد وفتح الصينية.

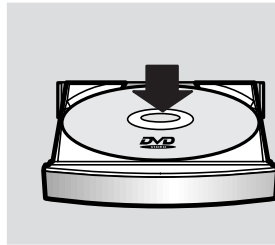

٢
ضع قرصا بلطف في الصينية بتوجيه رقعة القرص الى الأعلى.

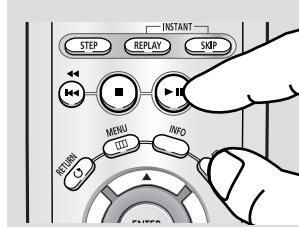

٣
اضغط على زر **PLAY/ PAUSE** (▶) أو زر **OPEN/ CLOSE** (■) لإغلاق الصينية القرص.

وظيفة استئناف التشغيل

عند إيقاف القرص عن العمل، يتذكّر الجهاز أين توقفت فعند الضغط على زر **PLAY/PAUSE** (▶) مرة أخرى، يعرف أين توقفت. (باستثناء إخراج القرص أو نزع قابس الجهاز من مخرج التيار، أو عند الضغط على زر **STOP** (■) مرتين.)

الوظائف الأساسية

ملاحظة

- إذا تركت الجهاز على وضعية التوقف لمدة أكثر من دقيقة بدون أي تفاعل من مستخدم، تعمل حافظه الشاشة. اضغط على زر PLAY/PAUSE (▶||) للعودة الى التشغيل العادي.
- إذا تركت الجهاز على وضعية التوقف لمدة أكثر من ٣٠ دقيقة تنطفئ الطاقة تلقائيا باستثناء توصيل المايكروفون. (وظيفة التوقف التلقائي)

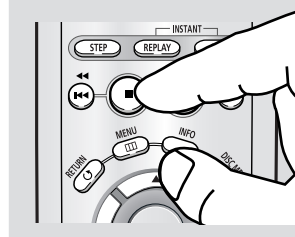

- ٤
لإيقاف التشغيل
اضغط على زر **STOP** (■)
أثناء التشغيل.

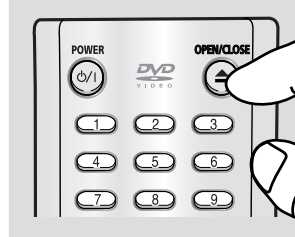

- ٥
لأخراج القرص
اضغط على زر **OPEN/**
CLOSE (▲).

- ▶ تتوقف الشاشة بدون صوت.
للعودة الى التشغيل العادي، اضغط على زر **PLAY/**
PAUSE (▶||) مرة أخرى.

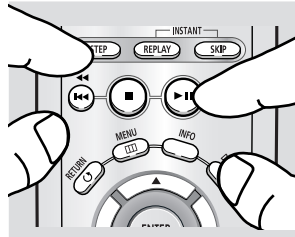

- ٦
لتوقف التشغيل مؤقتا
اضغط على زر **PLAY/**
PAUSE (▶||) أو زر **STEP**
على جهاز التحكم عن بعد
أثناء التشغيل.

ملاحظة

- إذا تركت الجهاز لمدة حوالي ٥ دقائق على وضع التوقف المؤقت، يتوقف الجهاز عن العمل.

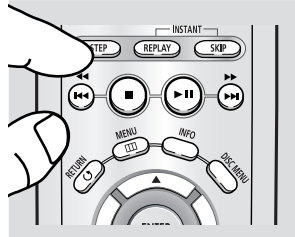

- ٧
لتشغيل صور متحركة خطوة
فخطوة (باستثناء قرص مدمج)
اضغط على زر **STEP** على
جهاز التحكم عن بعد أثناء
التشغيل.

- ▶ كلما ضغطت على الزر، تظهر لقطة جديدة من الصورة.
لا تسمع صوتا أثناء وضعية الخطوة.
اضغط على زر **PLAY/PAUSE** (▶||) للعودة الى التشغيل العادي.
يمكنك التشغيل بصورة متحركة بطيئة خطوة
فخطوة فقط باتجاه الأمام.

- ▶ لا تسمع صوتا أثناء وضعية الخطوة.
اضغط على زر **PLAY/PAUSE** (▶||) للعودة الى التشغيل العادي.
ولا يمكن مشاهدة الصور المتحرك البطيئة باتجاه الإرجاع.

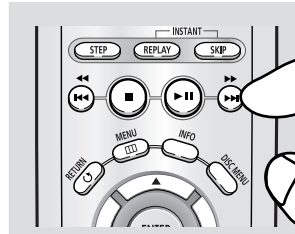

- ٨
لتشغيل صور متحركة خطوة
فخطوة (باستثناء قرص مدمج)
ابق ضاغطا على أزرار
لاختيار **SEARCH** (▶▶)
سرعة التشغيل من بين
١/٨ . ١/٤ و ١/٢ من
السرعة العادية أثناء
التوقف المؤقت أو وضعية
الخطوة.

ملاحظة

- الأيقونة (⊙) تشير الى الضغط على الزر غير المستخدم.

استخدام وظيفة البحث ووظيفة التخطي

أثناء التشغيل، يمكنك البحث السريع من خلال فصل أو مسار واستخدام وظيفة الخطوة للتخطي الى الاختيار التالي.

البحث من خلال فصل أو مسار

▶ إذا أردت البحث بسرعة أكثر على DVD أو VCD أو CD، ابق ضاغطة على الزر.

DVD	2X, 8X, 32X, 128X
VCD	4X, 8X
CD	2X, 4X, 8X

ملاحظات

- السرعة المبينة في هذه الوظيفة قد تختلف عن سرعة التشغيل الحقيقية.
- لا تسمع صوتاً أثناء وضعية البحث (باستثناء قرص مدمج)



تخطي المسارات

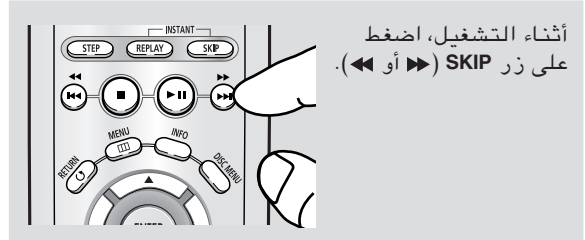

- عند تشغيل قرص DVD، إذا ضغطت على زر SKIP (أو \gg)، ينتقل الى الفصل التالي. إذا ضغطت على زر SKIP (أو \ll)، ينتقل الى بداية الفصل. والضغط مرة أخرى يجعله ينتقل الى بداية الفصل السابق.
- عند تشغيل قرص VCD 2.0 على وضعية إيقاف القائمة، أو VCD 1.1 أو CD، إذا ضغطت على زر SKIP (أو \gg)، ينتقل الى المسار التالي. إذا ضغطت على زر SKIP (أو \ll)، ينتقل الى بداية المسار. والضغط مرة أخرى يجعله ينتقل الى بداية المسار السابق.
- إذا تجاوز مسار ١٥ دقيقة عند تشغيل قرص فيديو وضغطت على زر \gg، تمر ٥ دقائق الى الأمام. إذا ضغطت على زر \ll، ترجع الى الخلف لمدة ٥ دقائق.

ملاحظة

عند عرض VCD 2.0 على وضعية إيقاف القائمة فقط، تعمل هذه الوظيفة.

الوظائف الأساسية

استخدام وظيفة العرض

عند تشغيل DVD/VCD/CD/MPEG4

► يمكنك اختيار المعلومات في قائمة الوظائف بالضغط على زر MENU.

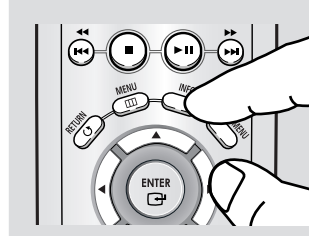

١
أثناء التشغيل، اضغط على زر INFO على جهاز التحكم عن بعد.

DVD



٢
اضغط على زري ▲/▼ لاختيار المادة المراد ضبطها.

► عند عرض VCD 2.0 على وضعية إيقاف القائمة فقط، تعمل هذه الوظيفة.

VCD



CD



MPEG4



استخدام قائمة القرص وقائمة العنوان

استخدام قائمة القرص (DVD)



1 أثناء تشغيل قرص DVD،
اضغط على زر MENU على
جهاز التحكم عن بعد.



2 اضغط على زري ▲/▼
لاختيار Disc Menu (قائمة
القرص)، ثم اضغط على زر
▶ أو زر ENTER.

ملاحظات

- حسب قرص، لا تعمل قائمة القرص.
- يمكنك استخدام قائمة القرص، باستخدام زر DISC MENU على جهاز التحكم عن بعد.
- في تشغيل VCD 2.0، يستخدم زر DISC MENU لاختيار وضع تشغيل القائمة وإيقافها.

استخدام قائمة العنوان (DVD)



1 أثناء تشغيل قرص DVD،
اضغط على زر MENU على
جهاز التحكم عن بعد.



2 اضغط على زري ▲/▼
لاختيار Title Menu (قائمة
العنوان)، ثم اضغط على زر
▶ أو زر ENTER.

ملاحظات

- حسب قرص، لا تعمل قائمة العنوان.
- تعرض قائمة العنوان فقط في حالة وجود عنوانين على الأقل في القرص.

الوظائف الأساسية

استخدام قائمة الوظيفة

استخدام قائمة الوظيفة (DVD/VCD)

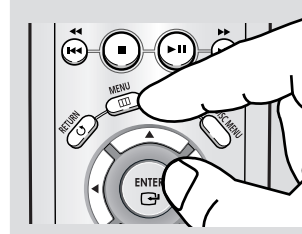

١
اضغط على زر MENU أثناء التشغيل.



٢
اضغط على زري ▲/▼
لاختيار **Function**
(الوظيفة)، ثم اضغط على
زر ▶ أو زر **ENTER**.
- المعلومات (راجع صفحتي
٢٠ و ٢١)

- زووم (راجع صفحة ٣٤)
- علامة الموقع (راجع صفحتي ٣٢ و ٣٣)
- التكرير (راجع صفحتي ٢٤ و ٢٥)
- مشاهدة EZ (راجع صفحتي ٢٧ و ٢٨)

► يمكنك أيضا اختيار هذه الوظائف باستخدام الأزرار المنطبقة عليها على جهاز التحكم عن بعد.

- المعلومات
- مشاهدة EZ
- التكرير

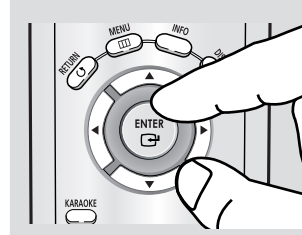

٣
اضغط على زري ▲/▼
لاختيار واحدا من خمس
وظائف. ثم اضغط على زر
▶ أو زر **ENTER** للوصول
الى الوظيفة.

تكرير التشغيل

كرّر المسار، الفصل، العنوان الحالي، أو جزءا مختارا (A-B)، أو جميع القرص.

عند تشغيل DVD/VCD/CD

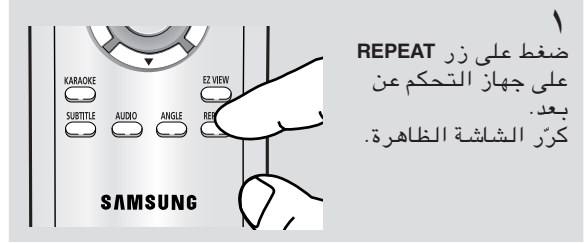

- ▶ جهاز DVD يكرّر تشغيل فصل، فصل، قرص مدمج وقرص VCD بقرص أو مسار.
- الفصل (⏮): تكرير الفصل الذي يعمل.
 - العنوان (⏪): تكرير العنوان الذي يعمل.
 - القرص (⏩): تكرير القرص الذي يعمل.
 - المسار (⏭): تكرير المسار الذي يعمل.
 - A-B : تكرير جزء من القرص الذي اخترته.

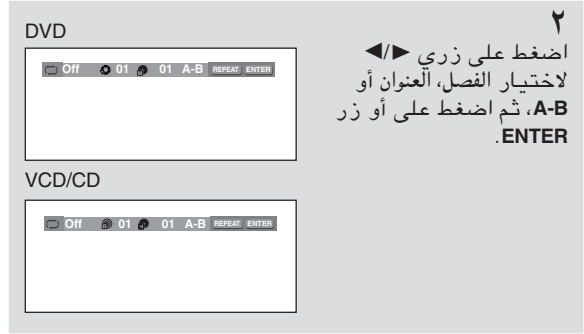

استخدام وظيفة تكرير A-B

١. اضغظ على زر REPEAT على جهاز التحكم عن بعد.
٢. اضغظ على زري ◀▶ لاختيار A-B.
٣. اضغظ على زر ENTER عند النقطة التي تريد بداية التكرير منها (A). يكون B ساطعا تلقائيا.
٤. اضغظ على زر ENTER في النقطة التي تريد نهاية التكرير إليها (B).
- للعودة الى التشغيل العادي، اضغظ على زر CLEAR.

ملاحظة

وظيفة تكرير A-B لا تسمح لك بضبط النقطة (B) حتى يمر الوقت ٥ ثوان على الأقل بعد النقطة (A) التي ضبطتها.

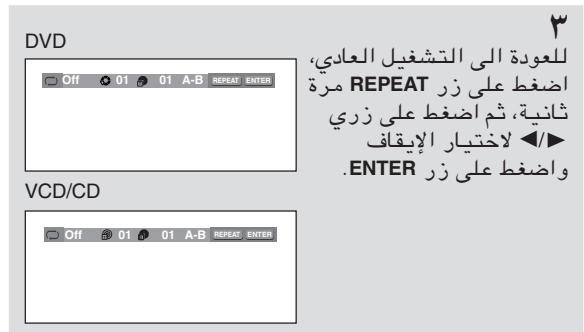

ملاحظات

- حسب قرص، لا تعمل وظيفة التكرير.
- عند عرض VCD 2.0 على وضعية إيقاف القائمة فقط، تعمل هذه الوظيفة.

التشغيل بالصور المتحركة البطيئة

هذه الوظيفة تسمح لك بتكرير لقطات بسرعة بطيئة مثل محتويات رياضية، رقص، أدوات موسيقية... الخ بحيث يمكنك دراستها بدقة أكثر.

عند عرض DVD/VCD

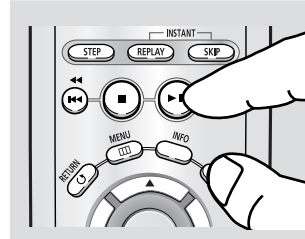

أثناء التشغيل، اضغط على زر **PLAY/PAUSE (II)**.

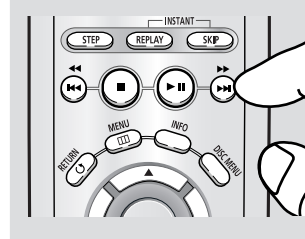

ابق ضاغطا على أزرار **SEARCH (III)** لاختيار سرعة التشغيل من بني $1/8$ ، $1/4$ و $1/2$ من السرعة العادية أثناء التوقف المؤقت أو وضعية الخطوة.

► يعمل القرص من جزء A وحتى جزء B تكرارا على السرعة المختارة.

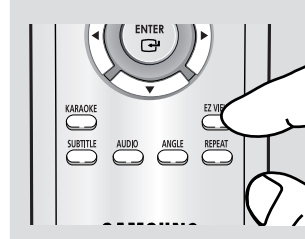

اضغط على زر **REPEAT** على جهاز التحكم عن بعد. اضغط على زري **◀▶** لاختيار **A-B**.

► لضبط تكرير A-B، اضبط (A) أولا، ثم اضبط (B) بعد مرور وقت التشغيل على سرعة تالية.
 $1/8 \times$: انتظر ٤ ثانية ثم اضغط على B
 $1/4 \times$: انتظر ٢٠ ثانية ثم اضغط على B
 $1/2 \times$: انتظر ١٠ ثوان ثم اضغط على B

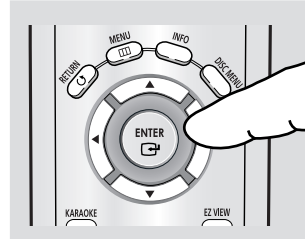

اضغط على زر **ENTER** في النقطة التي تريد بداية التكرير منها (A). ويكون **B** ساطعا تلقائيا. واضغط على زر **ENTER** في النقطة التي تريد نهاية التكرير اليها (B).

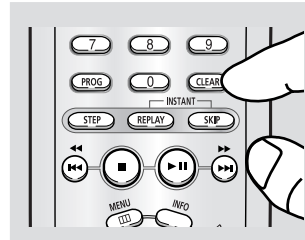

العودة الى التشغيل العادي، اضغط على زر **CLEAR** ثم اضغط على زر **PLAY/PAUSE (II)**.

ملاحظة

عند عرض VCD 2.0 على وضعية إيقاف القائمة فقط، تعمل هذه الوظيفة.

الوظائف الأساسية

تشغيل مبرمج وتشغيل عشوائي

تشغيل مبرمج (قرص مدمج)

وظيفة التشغيل المبرمج تسمح لك باختيار الترتيب الذي تريد تشغيل المسارات بها.

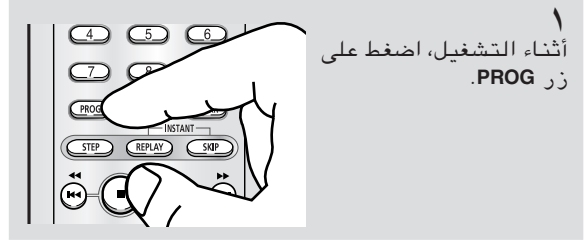

١ أثناء التشغيل، اضغط على زر **PROG**.

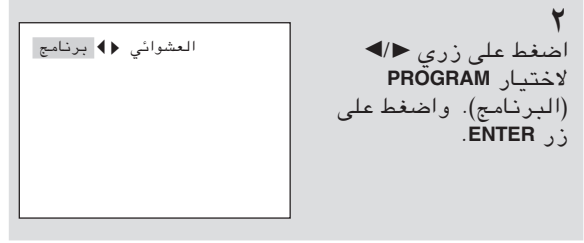

٢ اضغط على زري ◀/▶ لاختيار **PROGRAM** (البرنامج). واضغط على زر **ENTER**.

- ▶ للعودة الى شاشة القائمة السابقة، اضغط على زر **RETURN**.
- لإلغاء ترتيب البرنامج المختار، اضغط على زر **CLEAR**.
- هذا الجهاز توفر ٢٠ مساراً مبرمجاً على الأقصى.



٣ اضغط على أزرار ▲/▼/◀/▶ لاختيار المسار الأول لإضافة البرنامج. اضغط على زر **ENTER** وتظهر الأرقام المختارة في صندوق ترتيب البرنامج.



٤ اضغط على زر **PLAY/PAUSE** (▶||) وعندها يعمل القرص بالترتيب المبرمج.

التشغيل العشوائي (قرص مدمج)

يمكن تشغيل مسارات القرص بترتيب عشوائي بوظيفة التشغيل العشوائي.

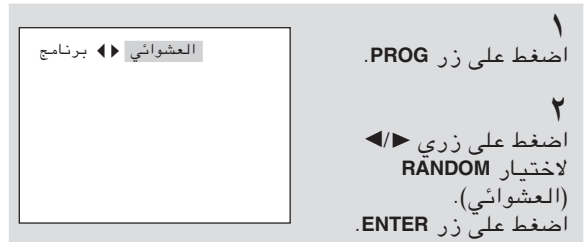

١ اضغط على زر **PROG**.

٢ اضغط على زري ◀/▶ لاختيار **RANDOM** (العشوائي). اضغط على زر **ENTER**.

ملاحظات

- حسب قرص، لا تعمل وظيفة التشغيل المبرمج والتشغيل العشوائي.
- على وضع التشغيل، اضغط على زر **CLEAR** على جهاز التحكم عن بعد لإلغاء التشغيل المبرمج أو التشغيل العشوائي.

الفصل ٤

الوظائف المتقدمة

ضبط تصميم الصورة (مشاهدة EZ)

للتشغيل باستخدام تصميم الصورة (دي في دي)

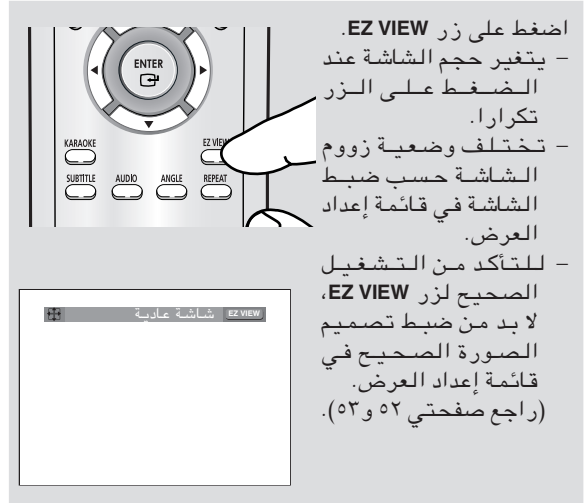

▶ لتلاشى شريط نسبة التصميم، اضغط على زر CLEAR.

إذا استخدمت تلفزيون ١٦ : ٩

بالنسبة للأقراص بتصميم ٤ : ٣

- شاشة عريضة
- تعرض محتويات عنوان دي في دي بتصميم ١٦ : ٩. ويبدو أن الصورة ممتدة عموديا.
- ضبط شاشة
- ينقطع الجزء الأعلى والجزء الأسفل من الشاشة وتظهر الشاشة الكاملة.
- ويبدو أن الصورة ممتدة عموديا.
- ضبط زووم
- ينقطع الأجزاء الأعلى والجزء الأسفل واليسار واليمين من الشاشة ويتكبر الجزء الوسيط من الشاشة.
- ضبط عمودي
- عند مشاهدة أقراص دي في دي ٤ : ٣ على التلفزيون بتصميم ١٦ : ٩، يظهر الشريط الأسود في اليسار واليمين من الشاشة من أجل منع الصورة من رؤيتها الممتدة أفقيا.

بالنسبة للأقراص بتصميم ١٦ : ٩

- شاشة عريضة
- تعرض محتويات عنوان دي في دي بتصميم ١٦ : ٩. ضبط شاشة
- ينقطع الجزء الأعلى والجزء الأسفل من الشاشة. عند تشغيل القرص بتصميم ١ : ٣,٣٥، يتلاشى الشريط الأسود في الأعلى والأسفل من الشاشة. ويبدو أن الصورة ممتدة عموديا. (حسب نوع من القرص، لا يتلاشى الشريط الأسود تماما.)
- ضبط زووم
- ينقطع الأجزاء الأعلى والأسفل واليسار واليمين من الشاشة ويتكبر الجزء الوسيط من الشاشة.

الوظائف المتقدّمة

إذا استخدمت تلفزيون ٣ : ٤

بالنسبة للأقراص بتصميم ٣:٤

- شاشة عادية
- تعرض محتويات عنوان دي في دي بتصميم ٣ : ٤ .
- ضبط شاشة
- ينقطع الجزء الأعلى والجزء الأسفل من الشاشة وتظهر الشاشة الكاملة.
- ويبدو أن الصورة ممتدة عموديا.
- ضبط زووم
- ينقطع الأجزاء الأعلى والجزء الأسفل واليسار واليمين من الشاشة ويتكبر الجزء الوسيط من الشاشة.

بالنسبة للأقراص بتصميم ٩:١٦

- صندوق رسالة ٣ : ٤
- تعرض محتويات عنوان دي في دي بتصميم ٩ : ١٦ .
- ويظهر الشريط الأسود في الأعلى والأسفل من الشاشة.
- مسح دوري ٣ : ٤
- ينقطع الجزء اليسار والجزء اليمين من الشاشة ويعرض الجزء الوسيط من شاشة ٩:١٦ .
- ضبط الشاشة
- ينقطع الجزء الأعلى والجزء الأسفل من الشاشة وتظهر الشاشة الكاملة.
- ويبدو أن الصورة ممتدة عموديا.
- ضبط زووم
- ينقطع الأجزاء الأعلى والجزء الأسفل واليسار واليمين من الشاشة ويتكبر الجزء الوسيط من الشاشة.

ملاحظة

يختلف عمل هذه الوظيفة حسب نوع من القرص.

اختيار لغة الأوديو

يمكنك اختيار لغة الأوديو بسرعة وبسهولة بواسطة زر AUDIO.

استخدام زر AUDIO (DVD/VCD/CD/MPEG4)

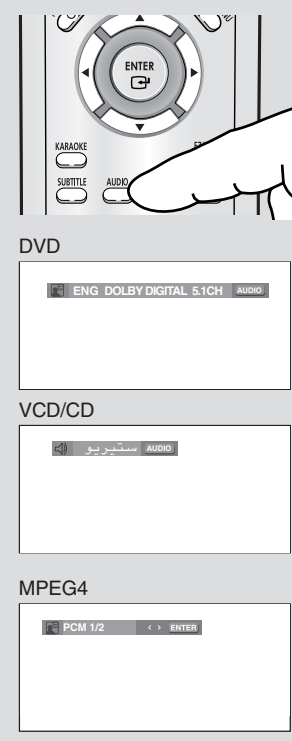

اضغط على زر **AUDIO**.
ويتغير الأوديو عند الضغط على الزر تكررًا.
- تظهر لغات الأوديو باختصار.

DVD
ENG DOLBY DIGITAL 5.1CH AUDIO

VCD/CD
استيريو AUDIO

MPEG4
PCM 1/2 <> ENTER

عند تشغيل أقراص VCD أو CD، يمكنك الاختيار من بين استيريو، الصوت اليمين أو الصوت اليسار.

اضغط على زر <> للاختيار تشغيل الصوت المرغوب فيه على MPEG4. ثم اضغط على زر **ENTER**.

ملاحظات

- هذه الوظيفة حسب لغات الأوديو تم تشفيرها على القرص وقد لا تعمل.
- قرص DVD قد يحتوي على ٨ لغات أوديو على الأقصى.
- لإظهار نفس لغة الأوديو كلما عمل قرص DVD؛ راجع " استخدام لغة الأوديو " في صفحة ٤٩.

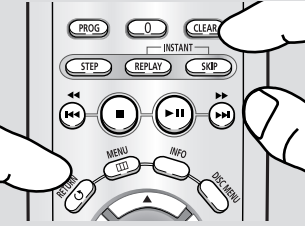

٦ لتلاشى أيقونة **AUDIO** (الأوديو)، اضغط على زر **CLEAR** أو زر **RETURN**.

اختيار لغة الترجمة

يمكنك اختيار الترجمة بسرعة وبسهولة بواسطة زر SUBTITLE.

استخدام زر SUBTITLE (MPEG4 / دي في دي)

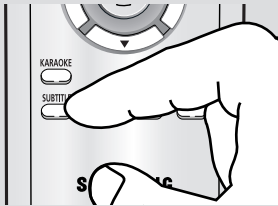

اضغط على زر SUBTITLE. وتتغير الترجمة عند الضغط على الزر تكراراً. وتظهر لغات الترجمة باختصار.

DVD



MPEG4

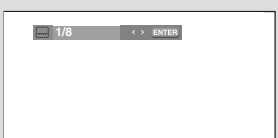

اضغط على زر </> لاختيار تشغيل الصوت المرغوب فيه على MPEG4. ثم اضغط على زر ENTER.

ملاحظات

- حسب أقراص DVD، لا بد من تغيير لغة الترجمة التي تريدها في قائمة القرص. واضغط على زر DISC MENU.
- هذه الوظيفة حسب لغات الترجمة تم تشفيرها على القرص وقد لا تعمل على جميع أقراص DVD.
- قرص DVD قد يحتوي على ٣٢ لغة للترجمة على الأقصى.
- لإظهار نفس لغة الفيديو كلما عمل قرص DVD؛ راجع "استخدام لغة الترجمة" في صفحة ٤٩.

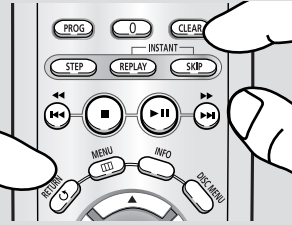

لتلاشى أيقونة زر SUBTITLE، اضغط على زر CLEAR أو زر RETURN.

تغيير زاوية الكاميرا

عندما يحتوي قرص DVD على الزوايا المتعددة من مشهد معين، يمكنك استخدام وظيفة الزاوية.

استخدام زر **ANGLE** (دي في دي)

إذا احتوى القرص على الزوايا المتعددة، تظهر الزاوية على الشاشة.

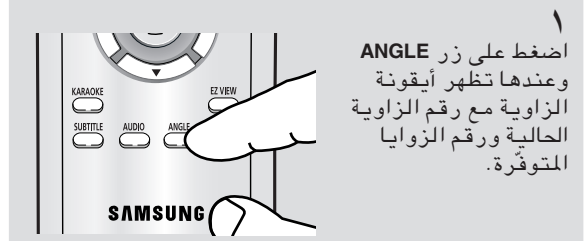

1
اضغط على زر **ANGLE** وعندها تظهر أيقونة الزاوية مع رقم الزاوية الحالية ورقم الزوايا المتوفرة.

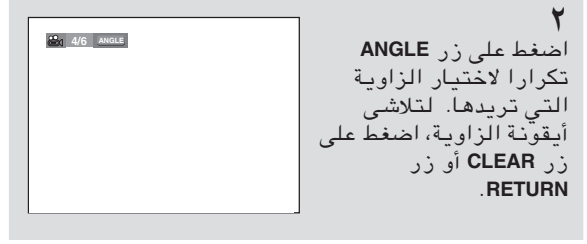

2
اضغط على زر **ANGLE** تكرارا لاختيار الزاوية التي تريدها. لتلاشي أيقونة الزاوية، اضغط على زر **CLEAR** أو زر **RETURN**.

ملاحظة

إذا كان للقرص زاوية واحدة، لا تعمل هذه الوظيفة. في الوقت الحاضر عدد قليل جدا من الأقراص له هذه الوظيفة.

استخدام وظيفة إعادة التشغيل / التخطي الفوري

استخدام وظيفة إعادة التشغيل الفورية (دي في دي)

إذا فاتتك لقطة من الصورة، يمكنك مشاهدتها مرة أخرى باستخدام هذه الوظيفة.



1
اضغط على زر **INSTANT .REPLAY** - ترجع اللقطة الحالية الى الخلف لمدة ١٠ ثوان وتعرض خلالها.

استخدام وظيفة التخطي الفوري (دي في دي)

استخدم هذه الوظيفة لتخطي العرض لمدة ١٠ ثوان باتجاه الأمام من اللقطة الحالية.



2
اضغط على زر **INSTANT .SKIP** - يجري تخطي العرض الى الأمام لمدة ١٠ ثوان.

ملاحظة

حسب القرص، لا تعمل هاتان الوظيفتان.

الوظائف المتقدمة

استخدام وظيفة علامة الموقع

هذه الوظيفة تسمح لك باختيارات علامة الموقع في أقراص DVD أو VCD (علي وضعية إيقاف القائمة) بحيث يمكنك أن تجدها فيما بعد بسرعة.

استخدام وظيفة علامة الموقع (DVD/VCD)

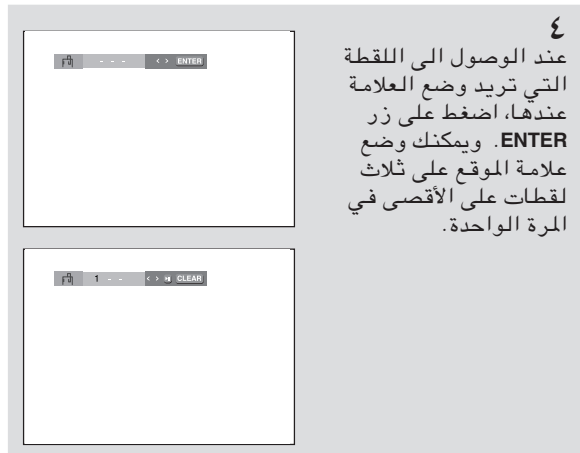
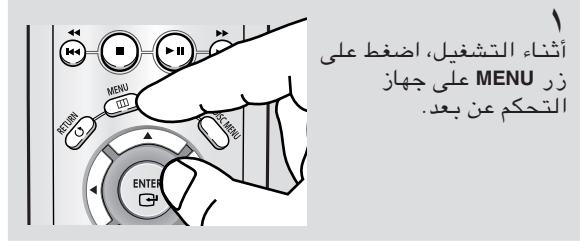

ملاحظات

- عند عرض VCD 2.0 على وضعية إيقاف القائمة فقط، تعمل هذه الوظيفة.
- حسب قرص، لا تعمل وظيفة علامة الموقع.

الوظائف المتقدمة

استرجاع لقطة بعلامة الموقع

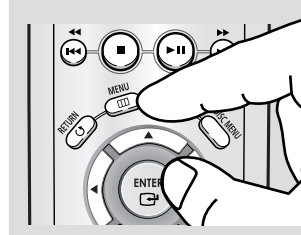

٣~١
الخطوات ٣-١ تجري كما هو مبين " استخدام وظيفة علامة الموقع " في صفحة ٣٢.



٤
اضغط على زري </> للاختيار لقطة بعلامة الموقع.

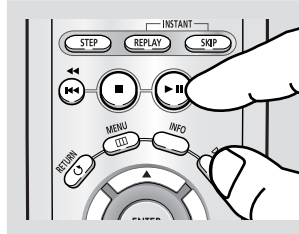

٥
اضغط على زر PLAY/ PAUSE (||) للتخطي الى اللقطة بعلامة الموقع.

إلغاء علامة الموقع

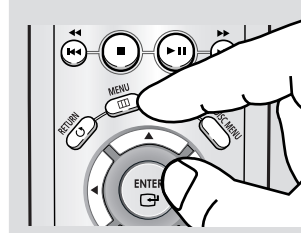

٣~١
الخطوات ٣-١ تجري كما هو مبين " استخدام وظيفة علامة الموقع " في صفحة ٣٢.

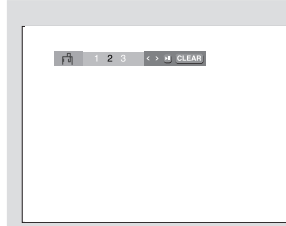

٤
اضغط على زري </> لاختيار رقم لقطة بعلامة الموقع تريد إلغاءها.

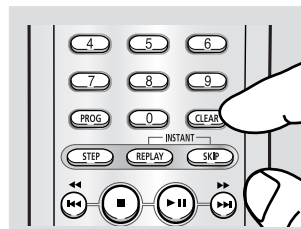

٥
اضغط على زر CLEAR لحو رقم علامة موقع.

الوظائف المتقدمة

استخدام وظيفة زووم

استخدام وظيفة زووم (DVD/VCD)

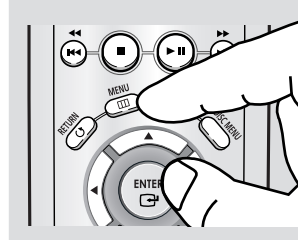

١
أثناء التشغيل، اضغط على زر MENU على جهاز التحكم عن بعد.



٢
اضغط على زري ▲/▼ لاختيار Function (الوظيفة) ثم اضغط على زر ► أو زر ENTER.



٣
اضغط على زري ▲/▼ لاختيار Zoom (زووم) ثم اضغط على زر ► أو زر ENTER.

► أثناء تشغيل قرص DVD، اضغط على زر ENTER لتكبير الصورة على ترتيب حجم $\times 2$ / $\times 4$ / عادي.

أثناء تشغيل قرص VCD، اضغط على زر ENTER لتكبير الصورة على ترتيب حجم $\times 2$ / عادي.

ملاحظة

عند عرض VCD 2.0 على وضعية إيقاف القائمة فقط، تعمل هذه الوظيفة.

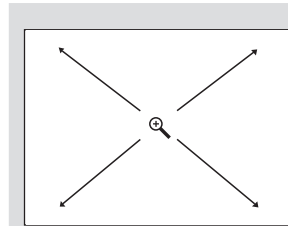

٤
اضغط على زري ▲/▼ أو زري ◀/▶ لاختيار جزء الشاشة الذي تريد تكبيره. اضغط على زر ENTER.

قائمة كليب لـ MP3/WMA/JPEG/MPEG4

الأقراص مع MP3/WMA/JPEG/MPEG4 التي تحتوي على الأغنية و/أو الصور التي يمكن تنظيمها الى إضبارة كما هو مبين أدناه. هي تعمل كما تستخدم الكمبيوتر لوضع الملفات الى الإضبارات المختلفة.



- : أيقونة ملف MP3
- : أيقونة ملف WMA
- : أيقونة ملف JPEG
- : أيقونة ملف AVI
- : أيقونة الإضبارة
- : أيقونة الإضبارة الحالية
- : اسم الملف الذي يعمل حاليا.
- : وقت التشغيل الحالي
- : وضعية التشغيل الحالي : هناك أربع وضعيات. ويمكن اختيارها بالترتيب بالضغط على زر REPEAT
- الإيقاف : التشغيل العادي
- المسار : تكرير المسار الحالي
- الإضبارة : تكرير الإضبارة الحالية
- العشوائي : الملفات في القرص ستعمل بالترتيب العشوائي.

اختيار الإضبارة

يمكنك اختيار الإضبارة فقط على وضعية الإيقاف.

- لاختيار إضبارة الوالدين
اضغط على زر RETURN للانتقال الى إضبارة الوالدين، أو اضغط على زري ▲/▼ لاختيار "..." واضغط على زر ENTER للانتقال الى إضبارة الوالدين.
- لاختيار الإضبارة المساوية
اضغط على زري ◀/▶ لسطع النافذة اليسرى.
اضغط على زري ▲/▼ لاختيار الإضبارة التي تريدها ثم اضغط على زر ENTER.
- لاختيار الإضبارة الفرعية
اضغط على زري ◀/▶ لسطع النافذة اليمنى.
اضغط على زري ▲/▼ لاختيار الإضبارة التي تريدها ثم اضغط على زر ENTER.

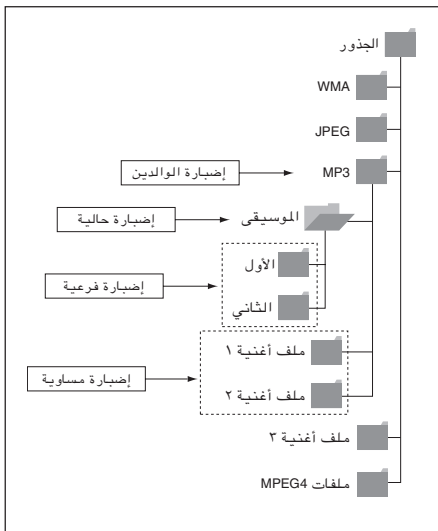

تشغيل MP3/WMA



١
افتح صينية القرص.
ضع القرص على الصينية.
واغلق الصينية.

► يعمل نوع واحد من الملف فقط عندما يحتوي قرص أو ملف يحتوي على ملفات MP3 و WMA.

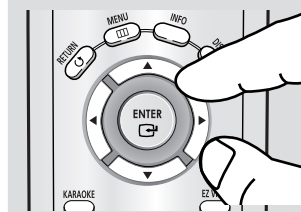

٢
اضغط على زري ▲/▼ أو زري ◀▶ لاختيار ملف أغنية.
اضغط على زر ENTER للبدء بتشغيل ملف الأغنية.



التكرير/التشغيل العشوائي

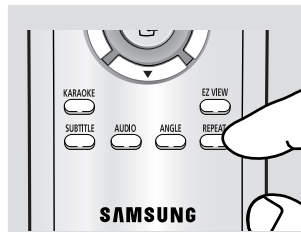

١
اضغط على زر REPEAT لتغيير وضعية التشغيل. هناك أربع وضعيات : إيقاف، مسار، إضارة وعشوائي.

- إيقاف : تشغيل عادي
 - مسار : تكرير ملف الأغنية الحالي.
 - إضارة : تكرير ملفات الأغنية التي تمتلك نفس علامة التمديد في الإضارة الحالية.
 - عشوائي : ملفات الأغنية التي تمتلك نفس علامة التمديد تعمل بالترتيب العشوائي.
- للعودة الى التشغيل العادي، يضغط على زر CLEAR.

قارئ قرص مدمج ملف MP3/WMA

- عند تسجيل ملفات MP3 أو WMA على CD-R (قارئ القرص المدمج)، يرجى مراجعة الأمور التالية.
- لا بد من كون ملفات MP3 أو WMA على تصميم ISO 9660 أو JOLIET.
- ويتوافق تصميم ISO 9660 و Joliet MP3 أو ملفات WMA مع نظام تشغيل دوس وويندوز من شركة مايكروسوفت ومع ماكينتوش. وهذا التصميم يستخدم كثيرا أكثر.
- عند تسمية ملفات MP3 أو WMA، لا تزيد عن ٨ حروف وادخل " wma، mp3 " كتمديد الملف.
- تصميم الاسم العام : Title.mp3 أو Title.wma . عند تكوين العنوان، تأكد من أنك تستخدم ٨ حروف أو أقل، وعدم مسافة في الاسم وتجنب استخدام الخصائص الخاصة بما فيها : (., /, \, +, ..).
- استخدم معدل نقل تخفيف الضغط بـ ١٢٨ Kbps على الأقل عند تسجيل ملفات MP3.
- نوعية الصوت بملفات MP3 تعتمد أساسيا على معدل الضغط/تخفيف الضغط المختار. وصوت الصوت للقرص المدمج يطلب معدل العينة المثالية/الرقمية، التي تتوافق مع تصميم MP3، ١٢٨ Kbps على الأقل وحتى ١٦٠ Kbps. لكن اختيار أعلى معدل مثل ١٩٢ Kbps أو أكثر يقدم نوعية الصوت الأفضل. بالعكس، الملفات بمعدلات تخفيف الضغط الأقل من ١٢٨ Kbps لا تعمل كما ينبغي.
- استخدم معدل نقل تخفيف الضغط بـ ٦٤ Kbps على الأقل عند تسجيل ملفات WMA.
- نوعية الصوت بملفات WMA تعتمد أساسيا على معدل الضغط/تخفيف الضغط المختار. وصوت الصوت للقرص المدمج يطلب معدل العينة المثالية/الرقمية، التي تتوافق مع تصميم WMA، ٦٤ Kbps على الأقل وحتى ١٩٢ Kbps. بالعكس، الملفات بمعدلات تخفيف الضغط الأقل من ٦٤ Kbps أو الأكثر من ١٩٢ Kbps لا تعمل كما ينبغي.
- لا تحاول تسجيل ملفات MP3 التي تم حمايتها من النسخ. تم تشفير الملفات المعينة " الأمانية " ووضع الرمز لمنع النسخ غير الشرعي. وهذه الملفات من الأنواع التالية : Windows Media™ (العلامة التجارية المسجلة لشركة مايكروسوفت) و SDMITM (العلامة التجارية المسجلة لصندوق SDMI). ولا يمكن نسخ مثل هذه الملفات.
- الهام : لا يمكن أخذ النصائح المذكورة أعلاه بالاعتبار كضمان أن جهاز تشغيل دي في دي يشغل تسجيلات MP3 أو كضمان نوعية الصوت. ولا بد من ملاحظة أن التكنولوجيات والطرق المعينة لتسجيل ملف MP3 على قارئ القرص المدمج تمنع العرض المثالي لهذه الملفات على جهاز تشغيل دي في دي لك (خفض نوعية الصوت وفي بعض الحالات، قدرة الجهاز على قراءة الملفات).
- يمكن تشغيل ٣٠٠ ملف و ٣٠٠ إضبارة على الأقصى في القرص الواحد بواسطة الجهاز.

تشغيل MPEG4

وظيفة تشغيل MPEG4

تستخدم ملفات AVI لتحتوي على بيانات الصوت والصورة. ويمكن عرض الملفات بتصميم AVI فقط مع التمديدات ".avi".



تكرير العرض

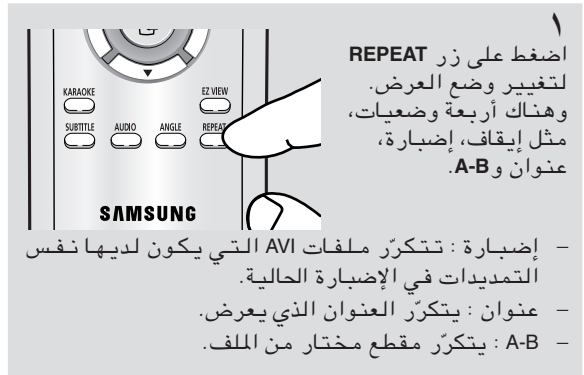

وصف وظيفة MPEG4

ملف CD-R AVI

يمكن لهذا الجهاز عرض تصاميم الصورة المضغوطة التالية بتصميم ملف AVI.

- محتويات DivX 3.11
- محتويات DivX 4 (على أساس ملف MPEG4 البسيط)
- محتويات DivX 5 (ملف MPEG4 البسيط مع المزايا الإضافية المتوفرة مثل اللقطات باتجاهين، Qpel، GMC)
- محتويات Xvid MPEG4

هذا الجهاز يوفر جميع الوضوحيات حتى الأقصى المبين أدناه.

DivX5	Xvid و DivX4 و DivX3.11
720 x 480 @ 30fps 720 x 576 @ 25fps : أقصى نسبة : 4Mbps	تتقلب نسبة نقل بيت: الأداة تخطي حل شفرة نسبة نقل بيت العالية وتبدأ حل الشفرة مرة أخرى عند عودة النسبة الى العادي.

صفحة المراجعة	الوصف	الوظيفة
-	أثناء العرض، اضغط على زر «▶▶ أو زر «◀◀»، يتقدم الى الأمام أو يرجع الى الخلف لمدة ٥ دقائق.	المخطئ (▶▶ أو ◀◀)
-	أثناء العرض، ابق ضاغظا على زر SEARCH (زر ▶▶ أو زر ◀◀) للبحث بصورة أسرع. (x٢، x٤، x٨)	البحث (▶▶ أو ◀◀)
١٨ ص	يمكنك البحث بسرعة أقل في ملف AVI. (x١/٨، x١/٤، x١/٢)	عرض الصورة المتحركة البطيئة
١٨ ص	كلما ضغطت على زر STEP، تظهر لقطة جديدة.	عرض الصورة على خطوات
٣٤ ص	عادي/x٢/x٤/x٨ بالترتيب	زوم

- لا تعمل هذه الوظائف حسب ملف MPEG4.

ملاحظات

- قد لا تعرض بعض ملفات MPEG4 المصنوعة في كمبيوتر شخصي. لأن نوع Codec، نسخته والوضوحية الأعلى فوق المواصفات لا تتوفر.
- هذا الجهاز يوفر CD-R/RW المكتوب في MPEG4 وفقا لـ "تصميم ISO 9660".

الوظائف المتقدمة

الصور عند تشغيل القرص المدمج



١
اختر الإضارة التي تريدها.

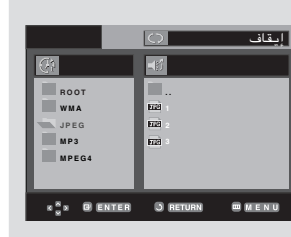

٢
اضغط على زري ▲/▼ لاختيار إضارة صورة في قائمة كليب ثم اضغط على زر ENTER.

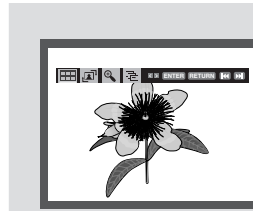

٣
اضغط على زر INFO لعرض القائمة.
اضغط على زري ◀/▶ لاختيار القائمة التي تريد مشاهدتها، ثم اضغط على زر ENTER.

ملاحظات

- إذا لم تضغط على زر أي زر على جهاز التحكم عن بعد لمدة ١٠ ثوان، تتلاشى القائمة.
- اضغط على زر STOP للعودة الى قائمة كليب.
- عند عرض قرص مدمج لصور كوداك، يعرض الجهاز الصورة مباشرة وليس قائمة الكليب.

استعراض شرائح

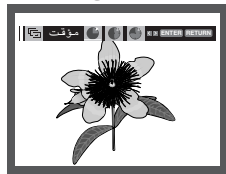

شاشة ألبوم

- العودة الى شاشة ألبوم: [Grid Icon]
- لمشاهدة ست صور تالية، اضغط على زر ▶▶.
- لمشاهدة ست صور سابقة، اضغط على زر ◀◀.

الدوران

- كلما ضغطت على زر ENTER، تدور الصورة بدرجة ٩٠° باتجاه عقرب الساعة.

زوم

- اضغط على زري ▲/▼ أو زري ◀/▶ لاختيار جزء الشاشة التي تريد تكبيرها.
اضغط على زر ENTER. وكلما ضغطت على زر ENTER، تتكبر الصورة الى ٤ أضعاف.
(×٢ ← ×٤ ← ×٢ ← عادي)

ملاحظات

- حسب حجم ملف، قد تختلف الفترة بين صورتين عن الفترة المضبوطة.
- إذا لم تضغط على أي زر، يبدأ استعراض الشرائح تلقائياً خلال ١٠ ثوان تقريبا بصورة أساسية.

قارئ القرص المدمج لأقراس JPEG

- يمكن تشغيل الملفات فقط مع علامات تمديد " .jpg " ، " .JPG " .
- إذا لم يغلق القرص، يستغرق الوقت الأطول للبدء بالتشغيل وقد لا تعمل جميع الملفات المسجلة.
- يمكن تشغيل قارئ القرص المدمج فقط مع ملفات JPEG في ISO 9660 أو تصميم Joliet.
- اسم ملف JPEG قد لا يكون أطول من ٨ حروف ولا بد من أن يحتوي على عدم مسافة أو خصائص خاصة (+/=).
- يمكن تشغيل قرص متعدد الأقسام بالكتابة الفورية فقط. إذا كان هناك جزء فارغ في القرص المتعدد الأقسام، يمكن تشغيل القرص فقط حتى يصل إلى الجزء الفارغ منه.
- يمكن تخزين ٣٠٠٠ صورة على الأقصى على قرص مدمج فردي.
- من الموصى به أقراص مدمجة لصورة كوداك.
- عند تشغيل قرص مدمج لصورة كوداك، يمكن تشغيل ملفات JPEG فقط مع إضبارة الصور.
- قرص مدمج لصورة كوداك : يمكن تشغيل ملفات JPEG في أضبارة الصور.
- قرص مدمج لصورة كونيكا : إذا أردت مشاهدة الصورة، اختر ملفات JPEG في قائمة كليب.
- قرص مدمج لصورة فوجي : إذا أردت مشاهدة الصورة، اختر ملفات JPEG في قائمة كليب.
- قرص مدمج لصورة QSS : لا يشغل الجهاز القرص المدمج لصورة QSS.
- إذا كان عدد الملفات في قرص واحد أكثر ٢٠٠٠، يمكن تشغيل ٢٠٠٠ ملف JPEG.
- إذا كان عدد الإضبارة في قرص واحد أكثر ٢٠٠، يمكن تشغيل ٢٠٠ إضبارة JPEG.

الفصل ٥

وظائف كاراوكيه

وظائف كاراوكيه

إجراءات التشغيل

١

صل أطراف خروج الصوت المزيج الى جهاز التلفزيون أو مكبر الصوت. (راجع صفحات ١١ ~ ١٥)

٢

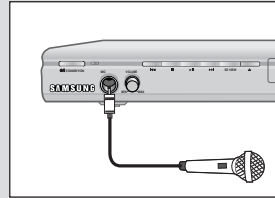

صل المايكروفون الى قابس المايكروفون. عند توصيل المايكروفون، يمكنك استخدام وظيفة الكاراوكيه.

بالضغط على أزرار الأرقام أثناء التشغيل مع ضبط قائمة القرص على وضعية الإيقاف يتخطى الجهاز الى المسار الذي تريده.

التحكم في طبقة الصوت

١

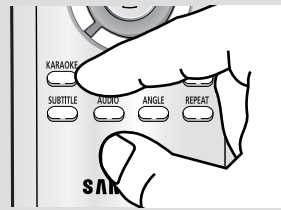

شغل قرص الكاراوكيه الذي يحتوي على الأغنية التي تريدها. اضغط على زر KARAOKE.

٢

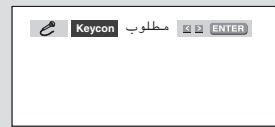

اضغط على زري <|> لاختيار Keycon (التحكم في طبقة الصوت)، ثم اضغط على زر ENTER.

٣

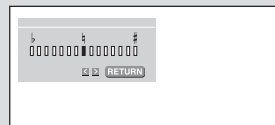

اضغط على زري <|> لتغيير نغمة الصوت التي تريدها.

- لخفض ٧ درجات بنصف درجة.
- درجة أصلية
- لرفع ٧ درجات بنصف درجة

ملاحظات

- إذا سمعت التأثيرات الخلفية (صرخة طويلة حادة أو نباح) أثناء استخدام وظيفة الكاراوكيه، انزع المايكروفون عن السماعات أو اخفض مستوى صوت المايكروفون أو مستوى صوت السماعة.
- عند تشغيل قرص MP3، WMA، DTS، وLPCM، لا تعمل وظيفة الكاراوكيه.
- عند توصيل المايكروفون، لا يعمل المخرج الرقمي.
- إذا كان المايكروفون موصولاً في VCD 2.0، يتم اختيار التشغيل على وضعية إيقاف القائمة تلقائياً.
- يخرج صوت المايكروفون فقط من مخرج الصوت المثالي.

وظائف كاراوكيه

حجز غناء

إذا حجزت الوظيفة الغناء الذي تريده مسبقا باستخدام وظيفة الكاراكوكيه.

إجراءات الحجز

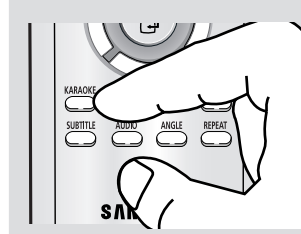

١
شغّل قرص الكاراكوكيه الذي يحتوي على الأغنية التي تريدها. اضغط على زر KARAOKE.



٢
اضغط على زري < > لاختيار Request (مطلوب) ثم اضغط على زر ENTER.

▶ عندما تريد الغناء المحجز التالي أثناء تشغيل غناء، اضغط على زر SKIP (▶▶). عند استخدام زر SKIP (▶▶)، لا يمكن التشغيل عند الغناء الأخير.



٣
ادخل رقم (رقم مسار أو فصل) الغناء الذي تريده إلى الجزء الواصل (--). يمكنك حجز ١٠ أغنية على الأقصى.

إلغاء الحجز

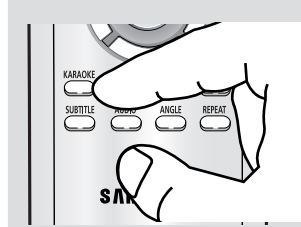

١
اضغط على زر KARAOKE.



٢
اضغط على زري < > لاختيار Request (مطلوب)، ثم اضغط على زر ENTER.

ملاحظات

- إذا كان الحجز مطلوباً مرة ثانية، ادخل رقم الغناء في الجزء الواصل.
- عند استخدام وظيفة الطلب، لا تعمل وظيفة "المعلومات" و"التكرير".
- اضغط على زر CLEAR عند وضع المشيرة على رقم الغناء المحجز الأخير وعندها يتم إلغاء جميع الأغنية المحجزة.

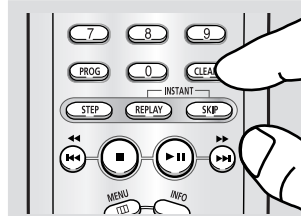

٣
اضغط على زر CLEAR لإلغاء الغناء المحجز. ويجري محو الغناء المحجز الأخير أولاً.

وظائف كاراوكيه

وظيفة صوتية



تلاشي الصوت

- في أقراص VCD، SVCD أو CD، يمكنك اختيار اليمين، اليسار أو إيقاف فقط.
- قرص كاراوكيه CD، VCD -

ملاحظة	تلاشي الصوت	
موسيقى بصوت استيريو يمين	يمين	↓
موسيقى بصوت استيريو يسار	يسار	↓
إيقاف تلاشي الصوت	إيقاف	↓

ملاحظة	تلاشي الصوت	
قناة ١، إلغاء صوت	V1	↓
قناة ٢، إلغاء صوت	V1	↓
قناة ١، قناة ٢، إلغاء صوت	V1+V2	↓
إيقاف تلاشي الصوت	إيقاف	↓

لحن الدليل

- لحن الدليل من خلال الخشبة والبيانو يساعدك على تغنيك بسهولة.

أنواع قرص الكاروكيه

- قرص كاراوكيه CVD، VCD، CD -

- قرص كاراوكيه DVD -

CD، VCD	CVD	كاراوكيه - قناة	القناة
موسيقى بصوت استيريو يسار	موسيقى بصوت استيريو يسار + صوت	قناة ١ يسرى	قناة ١
موسيقى بصوت استيريو يمين + صوت	موسيقى بصوت استيريو يمين + صوت	قناة ١ يمنى	قناة ١
-	موسيقى بصوت استيريو يسار	قناة ٢ يسرى	قناة ٢
-	موسيقى بصوت استيريو يمين	قناة ٢ يمنى	قناة ٢

قناتان - DVD	٥ قنوات - DVD	كاراوكيه - قناة	القناة
موسيقى بصوت استيريو يسار + صوت	موسيقى بصوت استيريو يسار	يسار	قناة ١
موسيقى بصوت استيريو يمين + صوت	موسيقى بصوت استيريو يمين	يمين	قناة ٢
-	لحن الدليل	متوسط	قناة ٣
-	مسار صوتي	V1	قناة ٤
-	مسار صوتي	V2	قناة ٥

ملاحظة

- تعمل هذه الوظيفة فقط على قرص كاراوكيه DVD الذي تم التسجيل عليه بتلاشي الصوت أو لحن الدليل.

الفصل ٦

تغيير قائمة الإعداد

استخدام قائمة الإعداد

قائمة الإعداد تسمح لك لجعل جهاز تشغيل دي في دي لذوقك الشخصي بالسماح لك باختيار لغة مختلفة مفضلة، واضبط مستوى الإشراف العائلي واضبط الجهاز على نوع شاشة التلفزيون لك.



- 1 Language Setup (إعداد اللغة) : اضبط اللغة.
- 2 Audio Setup (إعداد أوديو) : اضبط خيارات الأوديو.
- 3 Display Setup (إعداد العرض) : اضبط خيارات العرض. استخدمه لاختيار نوع الشاشة التي تريد مشاهدتها وخيارات العرض المختلفة.
- 4 Parental Setup (إعداد الأبوي) : اضبط مستوى الإشراف العائلي. ويمكن للمستخدم لضبط المستوى الضروري لمنع الأطفال من مشاهدة الأفلام غير المناسبة لهم مثل الأفلام بالعنف والأفلام الخاصة بالبالغين فقط... الخ.
- 5 ظابو : يرجى استخدام رمز التسجيل لتسجيل الجهاز مع تصميم صورة DivX(R) عند الطلب. ولمعرفة المزيد، اتصل بـ www.divx.com/vod



ملاحظة

حسب القرص، لا يعمل بعض خيارات قائمة الإعداد.

تغيير قائمة الإعداد

ضبط وظائف اللغة

إذا ضبطت قائمة الجهاز، قائمة القرص، لغة الفيديو ولغة الترجمة مسبقا، تظهر تلقائيا كلما شاهدت فيلما.

استخدام لغة قائمة الجهاز

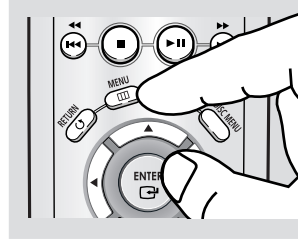

بالجهاز على وضعية الإيقاف، اضغط على زر .MENU



٢
اضغط على زري ▲/▼ لاختيار **Setup** (الإعداد)، ثم اضغط على زر ▶ أو زر .ENTER



٣
اضغط على زري ▲/▼ لاختيار **Language Setup** (إعداد اللغة)، ثم اضغط على زر ▶ أو زر .ENTER



٤
اضغط على زري ▲/▼ لاختيار **Player Menu** (قائمة التشغيل)، ثم اضغط على زر ▶ أو زر .ENTER



٥
اضغط على زري ▲/▼ لاختيار اللغة التي تريدها، ثم اضغط على زر ▶ أو زر .ENTER

- ▶ اللغة مختارة وتعود الشاشة الى قائمة إعداد اللغة.
- ▶ لتلاشى قائمة الإعداد، اضغط على زر .MENU

تغيير قائمة الإعداد

استخدام لغة قائمة القرص

تغيير هذه الوظيفة لغة النص فقط على شاشة قائمة القرص.

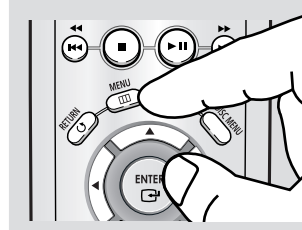

١
بالجهاز على وضعية الإيقاف، اضغط على زر MENU.



٢
اضغط على زري ▲/▼ لاختيار Setup (الإعداد)، ثم اضغط على زر ▶ أو زر ENTER.



٣
اضغط على زري ▲/▼ لاختيار Language Setup (إعداد اللغة)، ثم اضغط على زر ▶ أو زر ENTER.



٤
اضغط على زري ▲/▼ لاختيار Disc Menu (قائمة القرص)، ثم اضغط على زر ▶ أو زر ENTER.



٥
اضغط على زري ▲/▼ لاختيار قائمة الأسطوانة، ثم اضغط على زر ▶ أو زر ENTER.

- ▶ اختر "Others (أخرى)" في حالة عدم وجود اللغة التي تريدها في اللائحة.
- إذا لم تسجل اللغة المختارة على القرص، اختيرت اللغة التي تم تسجيلها مسبقاً أصلياً.
- اللغة مختارة وتعود الشاشة الى قائمة إعداد اللغة.
- لتلاشى قائمة الإعداد، اضغط على زر MENU.

تغيير قائمة الإعداد

استخدام لغة الأوديو

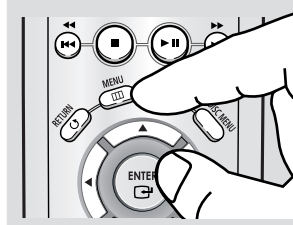

١
بالجهاز على وضعية الإيقاف، اضغط على زر .MENU



٢
اضغط على زري ▲/▼ لاختيار **Setup** (الإعداد)، ثم اضغط على زر ► أو زر .ENTER



٣
اضغط على زري ▲/▼ لاختيار **Language Setup** (إعداد اللغة)، ثم اضغط على زر ► أو زر .ENTER



٤
اضغط على زري ▲/▼ لاختيار **Audio** (أوديو)، ثم اضغط على زر ► أو زر .ENTER



٥
اضغط على زري ▲/▼ لاختيار اللغة التي تريدها، ثم اضغط على زر ► أو زر .ENTER

- ▶ اختر "Original (الأصل)" إذا أردت اللغة الأساسية للموسيقى في الفليم التي تكون لغة أصلية تم تسجيلها على القرص.
- ▶ اختر "Others (أخرى)" في حالة عدم وجود اللغة التي تريدها في اللائحة.
- ▶ إذا لم تسجل اللغة المختارة على القرص، اختيرت اللغة التي تم تسجيلها مسبقاً أصلياً.
- ▶ اللغة مختارة وتعود الشاشة الى قائمة إعداد اللغة.
- ▶ لتلاشى قائمة الإعداد، اضغط على زر .MENU

تغيير قائمة الإعداد

استخدام لغة الترجمة

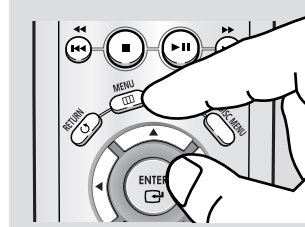

بالجهاز على وضعية الإيقاف، اضغط على زر **MENU**.



اضغط على زري ▲/▼ لاختيار **Setup** (الإعداد)، ثم اضغط على زر ▶ أو زر **ENTER**.



اضغط على زري ▲/▼ لاختيار **Language Setup** (إعداد اللغة)، ثم اضغط على زر ▶ أو زر **ENTER**.



اضغط على زري ▲/▼ لاختيار **Subtitle** (عنوان)، ثم اضغط على زر ▶ أو زر **ENTER**.



اضغط على زري ▲/▼ لاختيار اللغة التي تريدها، ثم اضغط على زر ▶ أو زر **ENTER**.

- ▶ اختر "Automatic (تلقائي)" إذا أردت لغة الترجمة بنفس اللغة المختارة مع لغة الأوديو.
- اختر "Others (أخرى)" في حالة عدم وجود اللغة التي تريدها في اللائحة. بعض الأقراص قد لا تحتوى على اللغة التي تختارها كلفة أولية؛ في هذه الحالة، يستخدم القرص لغته الأصلية المضمونة.
- إذا لم تسجل اللغة المختارة على القرص، اختيرت اللغة التي تم تسجيلها مسبقاً أصلياً.
- اللغة مختارة وتعود الشاشة الى قائمة إعداد اللغة.
- لتلاشى قائمة الإعداد، اضغط على زر **MENU**.

تغيير قائمة الإعداد

إعداد خيارات الصوت

خيارات الصوت تسمح لك بإعداد أداة الأوديو ووضعيات ضبط حالة الصوت حسب نظام الأوديو المستخدم.

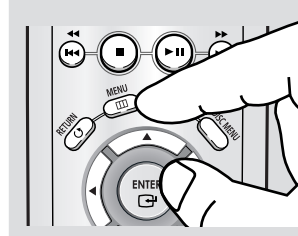

١
بالجهاز على وضعية الإيقاف، اضغط على زر .MENU



٢
اضغط على زري ▲/▼ لاختيار **Setup** (الإعداد)، ثم اضغط على زر ► أو زر .ENTER



٣
اضغط على زري ▲/▼ لاختيار **Audio Setup** (إعداد أوديو)، ثم اضغط على زر ► أو زر .ENTER

► لتلاشى قائمة الإعداد، اضغط على زر .MENU



٤
اضغط على زري ▲/▼ لاختيار المادة التي تريدها، ثم اضغط على زر ► أو زر .ENTER

تغيير قائمة الإعدادات

❶ خروج دولبي رقمي

- PCM : التحويل الى صوت PCM (قناة ٢)
- Bitstream : يخرج صوت دولبي رقمي عن طريق المخرج الرقمي. اختر Bitstream عند التوصيل الى جهاز حل شفرة دولبي رقمي.

❷ خروج رقمي ل-MPEG-2

- PCM : التحويل الى صوت PCM (قناة ٢)
- Bitstream : التحويل الى Bitstream رقمي MPEG-2 (قناة ١، ٥ أو قناة ٨) عن طريق المخرج الرقمي. اختر Bitstream عند استخدام مخرج الصوت الرقمي.

❸ DTS

- اختر التشغيل عند التوصيل الى جهاز حل شفرة DTS.
- الإيقاف : لا تخرج إشارة رقمية.
- التشغيل : يخرج DTS Bitstream عن طرق المخرج الرقمي.

ملاحظة

- ليس هناك مخرج صوت مثالي عند تشغيل قرص صوت DTS.

❹ ضغط دايناميكي

- التشغيل : لاختيار الضغط الديناميكي.
- الإيقاف : لاختيار المدى النموذجي.

❺ انخفاض عنية PCM

- التشغيل : اختر هذا عندما لا يتوافق مكبر الصوت الموصول الى الجهاز مع ٩٦ كيلوهرتز. في هذه الحالة، لا تتحول إشارات ٩٦ كيلوهرتز منخفضة الى ٤٨ كيلوهرتز.
- الإيقاف : اختر هذا عندما لا يتوافق مكبر الصوت الموصول الى الجهاز مع ٩٦ كيلوهرتز. في هذه الحالة، تخرج جميع الإشارات بدون أي تغيير.

ملاحظة

- حتى عند إيقاف انخفاض PCM
- تخفض بعض الأقراص الصوت من خلال المخرج الرقمي.

الصوت المنتج تحت رخصة مختبرات دولبي، تم وضع علامة "دولبي" ورمز D- المزدوج كعلامة تجارية لمختبرات دولبي.
"DTS" و "DTS Digital Out" علامات تجارية لشركة نظم السينما الرقمي.

تغيير قائمة الإعداد

إعداد خيارات العرض

خيارات العرض تسمح لك بضبط وظائف الفيديو المختلفة للجهاز .

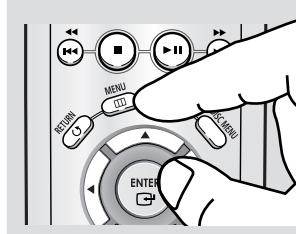

١
بالجهاز على وضعية الإيقاف، اضغط على زر .MENU



٢
اضغط على زري ▲/▼ لاختيار **Setup** (الإعداد)، ثم اضغط على زر ► أو زر **ENTER**.



٣
اضغط على زري ▲/▼ لاختيار **Display Setup** (إعداد العرض)، ثم اضغط على زر ► أو زر **ENTER**.

► لتلاشى قائمة الإعداد، اضغط على زر .MENU.



٤
اضغط على زري ▲/▼ لاختيار المادة التي تريدها، ثم اضغط على زر ► أو زر **ENTER**.

تغيير قائمة الإعداد

- إذا كان عندك نظام التلفزيون لك مدخل فيديو - ان تي اس سي، لا بد من اختيار "ان تي اس سي".
- إذا كان عندك نظام التلفزيون لك مدخل بال، لا بد من اختيار "بال".

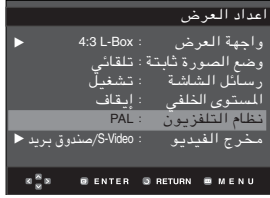

١ مخرج الفيديو

- اختر مخرج الفيديو.
- S-VIDEO/صندوق بريد : اختر هذا عندما تريد استخدام مخرج الفيديو والفيديو - المتفوق.
- المكون (I-SCAN) (المسح التشابكي)) : اختر هذا عندما تريد استخدام مخرج المكون التشابكي (625i/525i).
- المكون (P-SCAN) (المسح التقدّمي)) : اختر هذا عندما تريد استخدام مخرج المكون التقدّمي (625p/525p).
- إذا لم تختار نعم/لا في القائمة الفرعية لإعداد العرض خلال ١٠ ثوان، تعود الشاشة الى القائمة السابقة.

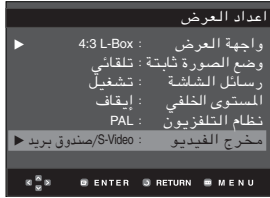

- راجع دليل المستخدم للتلفزيون لمعرفة عما إذا وفر التلفزيون لك وظيفة المسح التقدّمي أم لا. إذا توفر المسح التقدّمي، اتبع كيفية ضبط المسح التقدّمي في دليل المستخدم للتلفزيون.
- إذا كان مخرج الفيديو مضبوطا بشكل غير صحيح، قد تكون الشاشة مسدودة.

١ تصميم شاشة التلفزيون

وفقا لنوع من التلفزيون لديك، قد تريد ضبط تصميم الشاشة (نسبة التصميم).

- صندوق الرسائل بـ ٣ : ٤ : اختر هذا عندما تريد مشاهدة أقراص دي في دي بنسبة تصميم الشاشة ٩ : ١٦، بالرغم من أن التلفزيون لك بنسبة الشاشة ٣ : ٤. وعندها يظهر الشريط الأسود في الأعلى والأسفل من الشاشة.

- مسح دائري بـ ٣ : ٤ : اختر هذا لحجم التلفزيون التقليدي عندما تريد مشاهدة الجزء الوسيط من شاشة ٩ : ١٦. (ينقطع الجزء اليسار والجزء اليمين من صورة الفيلم).

- العريض بـ ٩ : ١٦ : يمكنك مشاهدة صورة كاملة ٩ : ١٦ على شاشة التلفزيون العريضة.



٢ وضع الصورة الثابتة

هذه الخيارات تساعدك في منع الصورة من الاهتزاز على وضعية الصورة الثابتة وعرض النص الصغير بشكل أوضح.

- تلقائي : عند اختيار التلقائي، يجري تحويل وضعية المجال/اللقطة تلقائيا.
- المجال : اختر هذه الميزة عند اهتزاز الشاشة على وضعية التلقائي.
- اللقطة : اختر هذه الميزة عندما تريد مشاهدة الحروف الصغيرة بشكل أوضح على وضعية التلقائي.

٣ رسائل الشاشة

استخدم تشغيل شاشة لعرض الرسائل أو إيقافها.

٤ مستوى اللون الأسود

اضبط سطوع الشاشة. (التشغيل أو الإيقاف) لا تعمل هذه الوظيفة على وضعية التقدّم.

٥ نظام التلفزيون

- ان تي اس سي : بالنسبة لاستخدام قرص ان تي اس سي
- إذا كان عند نظام التلفزيون لك مدخل فيديو - بار، لا بد من اختيار "بال". عند اختيار "بال"، تصميم خروج المسح التشابكي هو ٦٠ هرتز بال.
- إذا كان عند نظام التلفزيون لك ان تي اس سي فقط، لا بد من اختيار "ان تي اس سي".
- بال : بالنسبة لاستخدام قرص بال

تغيير قائمة الإعداد

إعداد تحكم الإشراف العائلي

تعمل وظيفة تحكم الإشراف العائلي بالاشتراك مع أقراص دي في دي التي تم تقديرها، وهي تساعدك على معرفة أنواع من أقراص دي في دي التي تشاهدها عائلتك. وهناك ٨ مستويات لتقدير قرص.



▶ لتلاشى قائمة الإعداد، اضغط على زر MENU.



تغيير قائمة الإعداد

ضبط مستوى التقدير

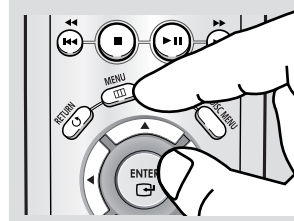

١
بالجهاز على وضعية الإيقاف، اضغط على زر .MENU



٢
اضغط على زري ▲/▼ لاختيار **Setup** (الإعداد)، ثم اضغط على زر ► أو زر .ENTER



٣
اضغط على زري ▲/▼ لاختيار **Parental Setup** (إعداد الأبوي)، ثم اضغط على زر ► أو زر .ENTER



٤
ادخل كلمة السرّ لك.



٥
اضغط على زري ▲/▼ لاختيار **Rating Level** (مستوى التقدير)، ثم اضغط على زر ► أو زر .ENTER



٦
اضغط على زري ▲/▼ لاختيار **Rating Level** (مستوى التقدير) التي تريده، ثم اضغط على زر ► أو زر .ENTER على سبيل المثال) اضبط المستوى ٦.

► لتلاشى قائمة الإعداد، اضغط على زر .MENU على سبيل المثال، إذا اخترت المستوى ٦، لا تعمل الأقراص بالمستويين ٧ و٨.

تغيير قائمة الإعداد

تغيير كلمة السرّ

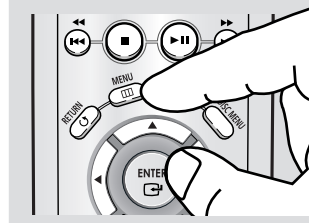

١
بالجهاز على وضعية الإيقاف، اضغط على زر .MENU



٢
اضغط على زري ▲/▼ لاختيار **Setup** (الإعداد)، ثم اضغط على زر ► أو زر .ENTER



٣
اضغط على زري ▲/▼ لاختيار **Parental Setup** (إعداد الأبوي)، ثم اضغط على زر ► أو زر .ENTER وعندها تظهر شاشة لإدخال كلمة السرّ. ادخل كلمة السرّ لك.

► لتلاشى قائمة الإعداد، اضغط على زر .MENU.



٤
اضغط على زري ▲/▼ لاختيار **Change Password** (تغيير كلمة السرّ)، ثم اضغط على زر ► أو زر .ENTER

ادخل كلمة السر الجديدة لك.

واعد ادخال كلمة السرّ الجديدة لك مرة ثانية.



ملاحظة

إذا نسيت كلمة السرّ لك، راجع "نسيان كلمة السرّ" في دليل تحرى الخلل وإصلاحه.

الفصل ٧

المراجع

تحديث Firmware

المقدمة

توفّر سامسونج أحياناً خدمات تحديث البرامجية لتحسين الأداء لهذا الجهاز الى آخر حالة، عن طريق موقع انترنيت سامسونج (www.samsung.com). لأن mpeg4 codec الجديد الخاص يستمر وعندها يظهر. ويجري التحسين وفقاً لتحديث البرامجية التي تستخدمها الى جانب البرامجية التي يحتوي عليها جهاز دي في دي قبل التحديث.

كيفية تحديث القرص

١ لا بد من إنزال ملف جديد من مركز الإنزال في موقع انترنيت سامسونج (www.samsung.com)

ملاحظات

- نظام الملف على مستوى CD-ROM ISO
- ضبط خصائص ISO 9660
- نهائي، الجزء الفردي
- اكثر بسرعة منخفضة

٢ اكتب الملف على قرص باستخدام CD-RW في الكمبيوتر.

كيفية تحديث القرص

١ افتح صينية القرص. ضع القرص على الصينية. اغلق الصينية. وعندها تظهر شاشة تحديث Fireware.

Firmware upgrade

Old Version : TRINO*178*040904
New Version : TRINO*178*041212



يعرض تحديث Firmware

- ▶ أثناء الكتابة، تفتح الصينية تلقائياً. بعد خروج القرص، انتظر لمدة دقيقتين.
- إذا نجح الجهاز بالتحديث، يتوقف الجهاز ويشغل بعد إغلاق الصينية تلقائياً.

٢ اضغط على زري <Left> / <Right> لاختيار Total، ثم اضغط على زر ENTER.

Firmware upgrade

Old Version : TRINO*178*040904
New Version : TRINO*178*041212



يبدأ تحديث Firmware

- ▶ عند تشغيل الجهاز، تعرض هذه الشاشة.

ملاحظات

- إذا ظهرت "Select Menu Language" (اختر لغة القائمة)، يرجى الاتصال بـ "مركز سامسونج للخدمات".
- لا تضغط على أي زر وانزع قابس الطاقة أثناء التحديث.
- تتغير إجراءات التحديث، راجع موقع الإنترنت (www.samsung.com).

٣ اضغط على أزرار الأرقام لاختيار اللغة المراد ضبطها.

SELECT MENU LANGUAGE

Press 1 for English
Touche 2 pour Français
Drücken Sie 3 für Deutsch
Pulsar 4 para Español
للعربية اضغط 5

تحرى الخلل وإصلاحه

قبل طلب الخدمات (تحرى الخلل وإصلاحه)، يرجى فحص الأمور التالية.

الصفحة	الحل	المشكلة
ص ٤	<ul style="list-style-type: none"> • تأكد من البطاريتين في جهاز التحكم عن بعد. قد تحتاج الى استبدالهما. • يعمل الجهاز بواسطة جهاز التحكم عن بعد في غضون مسافة أقل من ٢٠ قدماً. • انزع البطاريتين وابق ضاغطاً على زر أو أكثر لمدة بعض دقائق لكي يجري إعداد ضبط المعالج الدقيق في جهاز التحكم عن بعد. واعد تركيب البطاريتين وجرّب تشغيل الجهاز بجهاز التحكم عن بعد مرة ثانية. 	لا يعمل بواسطة جهاز التحكم عن بعد
ص ٧	<ul style="list-style-type: none"> • تأكد من تركيب القرص باتجاه رقعته الى الأعلى. • تأكد من رقم المنطقة لأقرص دي في دي. 	لا يعمل القرص
ص ١٦ ص ٥١-٥٠	<ul style="list-style-type: none"> • يجري إنتاج صوت قناة ٥,١ فقط عند الحالات التالية : ١) جهاز تشغيل دي في دي موصول الى مكبر الصوت المناسب. ٢) يتم تسجيل القرص بصوت قناة ٥,١ • تأكد من أنه للقرص العامل علامة "5.1 ch" في سطحه. • تأكد من أن نظام الأوديو موصول ويعمل كما ينبغي. • في قائمة الإعداد، هل ضبطت مخرج الأوديو على Bistream ؟ 	لا يجري إنتاج صوت القناة ٥,١
	<ul style="list-style-type: none"> • لا يمكن اكتمال الوظيفة أو العمل في هذه الحالة بسبب : <ol style="list-style-type: none"> ١. حدود برامجية قرص دي في دي. ٢. برامجية قرص دي في دي لا توفر الوظيفة (مثلاً، الزاوية). ٣. لا تتوفر الوظيفة في ذلك الوقت. ٤. لا بد من طلب رقم عنوان أو رقم فصل أو البحث عن الوقت خارج المدى. 	تظهر أيقونة ⊗ على الشاشة
	<ul style="list-style-type: none"> • تأكد من أنه للقرص قائمة. 	لا تظهر قائمة القرص
ص ٥٦ ~ ٤٥	<ul style="list-style-type: none"> • بعض الوظائف المختارة في قائمة الإعداد قد لا تعمل كما ينبغي في حالة عدم تشفير القرص بالوظيفة المنطقية. 	وضعية التشغيل تختلف عن اختيار قائمة الإعداد
ص ٥٣ ~ ٥٢	<ul style="list-style-type: none"> • نسبة تصميم الشاشة ثابتة على أقرص دي في دي. 	لا يمكن تغيير تصميم الشاشة
ص ٥١ ~ ٥٠	<ul style="list-style-type: none"> • تأكد من أنك اخترت المخرج الرقمي الصحيح في قائمة خيارات الصوت. 	لا صوت
ص ١٧	<ul style="list-style-type: none"> • اضغط على زر ►► لمدة أكثر من ٥ ثوان بدون قرص في الداخل. وتعود جميع وضعيات الضبط الى الوضعيات الأساسية عند المصنع. 	الشاشة مسدودة
ص ٥٦ ~ ٥٤	<ul style="list-style-type: none"> • اضغط على زر ►► لمدة أكثر من ٥ ثوان بدون قرص في الداخل. وتعود جميع وضعيات الضبط بما فيها كلمة السر الى الوضعيات الأساسية عند المصنع. لا تستخدم هذا إلا في حالة ضرورته. 	نسيان كلمة السر
	<ul style="list-style-type: none"> • انتقل الى المحتويات وابحث عن الجزء من دليل التعليمات التي تحتوي على الشرح عن المشكلة الحالية واتبع إجراءات حلها مرة ثانية. • إذا لم تحل المشكلة باستمرار، يرجى الاتصال بأقرب مركز للخدمات مختص. 	إذا كان عند مشاكل أخرى
ص ٢	<ul style="list-style-type: none"> • تأكد من أن القرص غير نظيف أو خدش. • نظّف القرص 	الصورة مشوهة أو مشوشة

مذكرة

المواصفات

تيار متردد ١١٠-٢٤٠ فولت، ٥٠/٦٠ هرتز	الطاقة الكهربائية المطلوبة	العام
١٠ واط	استهلاك الطاقة	
١,٧ كجم	الوزن	
٤٣٠ ملم (عرض) × ٢٠٧ ملم (عمق) × ٤٢ ملم (ارتفاع)	الأبعاد	
+ ٥ م إلى + ٢٥ م	مدى درجة الحرارة للتشغيل	
١٠٪ إلى ٧٥٪	مدى الرطوبة للتشغيل	
سرعة القراءة : ٣,٤٩ - ٤,٠٦ م/ثانية حوالي وقت التشغيل (جانِب فردي، قرص من طبقة فردية) : ١٣٥ دقيقة	دي في دي (قرص رقمي متعدد الاستعمالات)	القرص
سرعة القراءة : ٤,٨ - ٥,٦ م/ثانية وقت التشغيل على الأقصى : ٧٤ دقيقة	سي دي : ١٢ سم (قرص مدمج)	
سرعة القراءة : ٤,٨ - ٥,٦ م/ثانية وقت التشغيل على الأقصى : ٢٠ دقيقة	سي دي : ٨ سم (قرص مدمج)	
سرعة القراءة : ٤,٨ - ٥,٦ م/ثانية وقت التشغيل على الأقصى : ٧٤ دقيقة (فيديو + أوديو)	في سي دي : ١٢ سم	
قناة واحدة : ١,٠ Vp-p (حمل ٧٥ أوم)	فيديو مركب	مخرج الصورة
٧ : ١,٠ Vp-p (حمل ٧٥ أوم) Pr : ٠,٧٠ Vp-p (حمل ٧٥ أوم) Pb : ٠,٧٠ Vp-p (حمل ٧٥ أوم)	مكون الفيديو	
إشارة السطوع : ١,٠ Vp-p (حمل ٧٥ أوم) إشارة اللون : ٠,٢ Vp-p (حمل ٧٥ أوم)	فيديو - متفوق	
يسار (١/يسار)، يمين (٢/يمين)	قناتان	مخرج الصوت
٤٨ كيلوهرتز لأخذ العينة : ٤ هرتز إلى ٢٢ كيلوهرتز	* استجابة التردد	
٩٦ كيلوهرتز لأخذ العينة : ٤ هرتز إلى ٤٤ كيلوهرتز	* نسبة ضجيج الإشارة	
١١٠ ديسيبيل	* المدى الديناميكي	
١٠٠ ديسيبيل	* مجموع التشويه المتوافق	
٠,٠٠٤٪		

* : مواصفات عادية

- شركة سامسونج للإلكترونيات المحدودة لديها حق في تغيير المواصفات بدون إشعار .
- يكون الوزن والأبعاد تقريبا.

مذكرة