

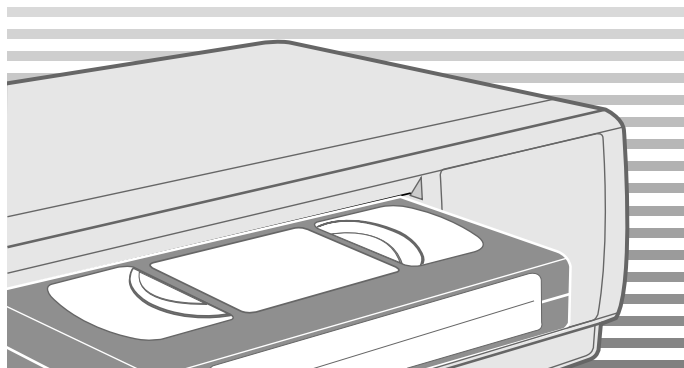

# Videorecorder

SV-6333X  
SV-6332X  
SV-2333X  
SV-2303X

## Bedienungsanleitung



[www.samsungvcr.com](http://www.samsungvcr.com)  
Deutsche Homepage: [www.samsung.de](http://www.samsung.de)



Wir freuen uns, daß Sie sich für einen Videorecorder von Samsung entschieden haben. Die Bedienungsanleitung enthält wichtige Informationen zu Einstellung und Betrieb Ihres Videorecorders. Nehmen Sie sich die Zeit, diese Informationen zu lesen, um die Möglichkeiten Ihres Videorecorders voll auszuschöpfen.

Die Erläuterungen in diesem Handbuch gelten für die Modelle SV-6333X, SV-6332X, SV-2333X und SV-2303X. Bevor Sie diese Bedienungsanleitung lesen, sollten Sie die Modellnummer Ihres Geräts auf der Rückseite des Gehäuses überprüfen.

- ★(SV-6333X): Anweisungen gelten nur für ein bestimmtes Modell, im Beispiel hier SV-6333X.
- Grau schattierte Bereiche enthalten ebenfalls Anweisungen, die nur für bestimmte Modelle relevant sind.

**Tabelle der Funktionen**

Funktion	SV-6333X	SV-6332X	SV-2333X	SV-2303X
Automatische Bildeinstellfunktion (IPC)	●	●	●	●
16:9-Format	●		●	
Aufnahmegeschwindigkeits-Auswahl (SP/LP)	●	●		
Scartbuchse zum Anschluß eines Decoders (z.B. für Premiere)	●		●	
Automatische Einstellung der Uhrzeit	●	●	●	●
ShowView-Funktion	●	●	●	
HiFi und A2	●	●		
VPS / PDC	●	●	●	●

- Keine Haftung für Druckfehler. Änderungen bleiben vorbehalten. -

- ◆ VORWORT
  - Vorsichtsmaßnahmen..... 5
- ◆ ABBILDUNGEN
  - Vorderansicht des Videorecorders ..... 6
  - Rückansicht des Videorecorders ..... 6
  - Infrarot-Fernbedienung..... 7
  - Display-Anzeigen..... 8
  - Zubehörteile..... 8
- ◆ ANSCHLIESSEN DES VIDEORECORDERS
  - Anschlußmöglichkeiten für Ihren Videorecorder..... 9
  - Fernsehgerät anschließen..... 10
  - Decoder anschließen (nur SV-6333X/SV-2333X) ..... 11
  - Videorecorder an einen Satellitenempfänger oder ein anderes Gerät anschließen ..... 12
  - Automatische Sendereinstellung beim Anschluß ..... 13
  - Fernsehgerät auf den Videorecorder abstimmen ..... 14
- ◆ EINSTELLEN DES VIDEORECORDERS
  - Batterien in die Fernbedienung einsetzen ..... 15
  - Datum und Uhrzeit einstellen ..... 15
  - Bildschirminformationen anzeigen/verbergen ..... 16
  - Sprache wählen ..... 16
  - Ausgangskanal des Videorecorders einstellen..... 17
  - Tonsystem für HF-Ausgang wählen (B/G-D/K) (nur SV-6333X/SV-6332X) .. 17
  - Sender automatisch einstellen und speichern..... 18
  - Sender manuell einstellen und speichern..... 19
  - Gespeicherte Sender löschen ..... 20
  - Gespeicherte Sender sortieren..... 21
  - Anschluß AV2 einstellen (nur SV-6333X/SV-2333X) ..... 22
  - Zwischen den Betriebsarten TV und VCR umschalten (nur SV-6333X/SV-2333X) ... 22
- ◆ AUFNEHMEN VON FERNSEHSENDUNGEN
  - Videokassettyp wählen..... 23
  - Aufnahmegeschwindigkeit (SP/LP) wählen (nur SV-6333X/SV-6332X) ..... 23
  - Löschschutz für bespielte Videokassette aktivieren ..... 24
  - Eine Sendung sofort aufnehmen ..... 24
  - Eine Sendung mit automatischem Aufnahmestopp aufnehmen..... 25
  - ShowView-Funktion verwenden (nur SV-6333X/SV-6332X/SV-2333X) ..... 26
  - ShowView-Aufnahmedaten ändern (nur SV-6333X/SV-6332X/SV-2333X) .. 27
  - Schnellprogrammierungsfunktion verwenden ..... 28
  - Aufnahme-Programmierung überprüfen ..... 29
  - Aufnahme-Programmierung löschen..... 29

◆ WIEDERGABE	
■ Videokassette wiedergeben .....	30
■ Spurlage manuell einstellen .....	30
■ Bildschärfe automatisch oder manuell einstellen .....	31
■ 16:9-Breitbildformat (nur SV-6333X/SV-2333X) .....	32
■ Geeignetes Farbsystem wählen .....	32
■ Audio-Ausgangsmodus wählen (nur SV-6333X/SV-6332X) .....	33
■ Ton ausschalten (nur SV-2333X/SV-2303X) .....	33
◆ SUCHE NACH EINER AUFNAHME	
■ Kassette in Zeitlupe wiedergeben .....	34
■ Einzelbilder wiedergeben .....	34
■ Kassette mit variabler Geschwindigkeit wiedergeben .....	35
■ Eine bestimmte Aufnahme suchen .....	35
■ Wiedergabe automatisch wiederholen .....	36
■ Wiedergabe eines Bereichs automatisch wiederholen .....	36
■ Bandzählwerk verwenden .....	37
◆ WEITERFÜHRENDE AUFNAHMEFUNKTIONEN	
■ Assemble-Schnittfunktion verwenden .....	38
■ Von einem anderen Videorecorder/Camcorder überspielen .....	38
◆ WEITERE FUNKTIONEN UND NÜTZLICHE INFORMATIONEN	
■ Automatisch ausschalten .....	39
■ Technische Daten .....	40
◆ FEHLERSUCHE	
■ Fehlersuche und -behebung .....	41
■ Fernseh-Frequenztafel (B/G) .....	42

Symbole



Drücken



Gedrückt halten



Wichtig



Hinweis



Option

① = Schrittnummer

Die folgenden Abbildungen zeigen die Vorsichtsmaßnahmen, die beim Betrieb Ihres Videorecorders zu beachten sind.



Dieses Symbol warnt vor gefährlicher Spannung im Gerät.

**DEN VIDEORECORDER NICHT ÖFFNEN UND KEINE ABDECKUNGEN ENTFERNEN!**  
Wenden Sie sich bei Schäden über Ihren Fachhändler an den Kundendienst.

**ANSCHLUSSWERTE FÜR DEN VIDEORECORDER: 230 V (AC), 50/60 Hz**

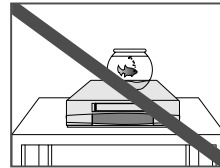

Den Videorecorder **KEINEN** Flüssigkeiten aussetzen.

Wenn Flüssigkeiten in das Gerät eindringen, kann es zu einem Kurzschluß und zu erheblichen Schäden am Gerät kommen.

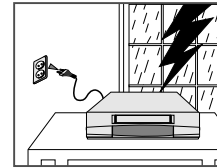

Bei einem Sturm oder Gewitter den Videorecorder von der Netzsteckdose und der Antennensteckdose trennen.

Andernfalls kann das Gerät Schaden nehmen, falls durch Blitzschlag Überspannungen im Leitungsnetz auftreten.

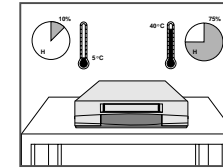

Den Videorecorder **NICHT** extremen Temperaturen (unter 5°C und über 40°C) oder extremen Feuchtigkeitsbedingungen (weniger als 10 % und mehr als 75 %) aussetzen.

Hohe Temperaturen können zum Überhitzen des Gerätes führen, starke Feuchtigkeit kann im Geräteinneren kondensieren und zu Funktionsstörungen und Schäden führen.

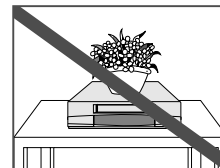

**KEINE** Gegenstände auf den Videorecorder oder die Fernbedienung stellen.

Fremdkörper, die in das Gerät eindringen, können einen Kurzschluß und dadurch Schäden verursachen. Falls Belüftungsöffnungen abgedeckt werden, kann es zum Überhitzen und zu Funktionsstörungen kommen.

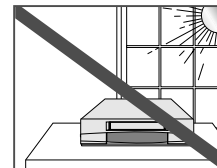

Den Videorecorder **NICHT** so aufstellen, daß er im direkten Sonnenlicht steht.

Starkes Sonnenlicht kann den Videorecorder überhitzen und zu Funktionsstörungen führen. Zudem funktioniert bei starkem Lichteinfall u.U. die Fernbedienung nicht einwandfrei.

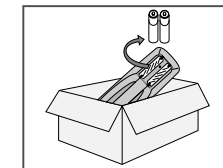

Wenn die Fernbedienung längere Zeit nicht benutzt wird, die Batterien herausnehmen und an einem kühlen und trockenen Ort aufbewahren.

Dies verhindert, daß Batterien in der Fernbedienung auslaufen und diese beschädigen.

**DIESES GERÄT IST NICHT FÜR DEN BETRIEB IN INDUSTRIELLER UMGEBUNG GEEIGNET.**

## Vorderansicht des Videorecorders

(SV-6333X/SV-6332X/SV-2303X)

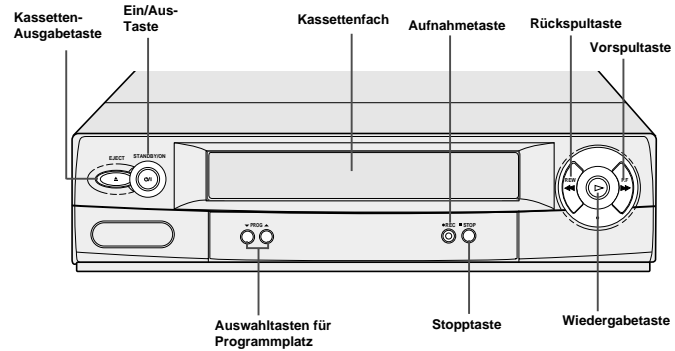

(SV-2333X)

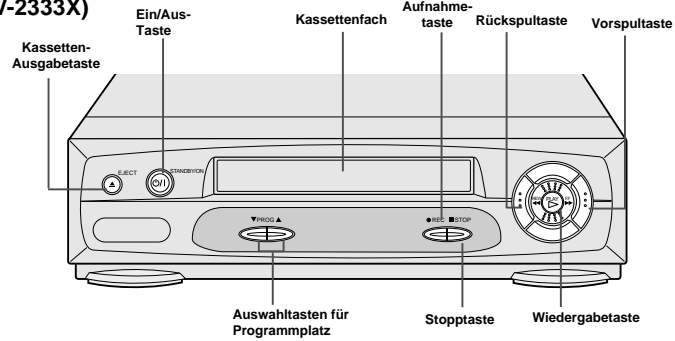

## Rückansicht des Videorecorders

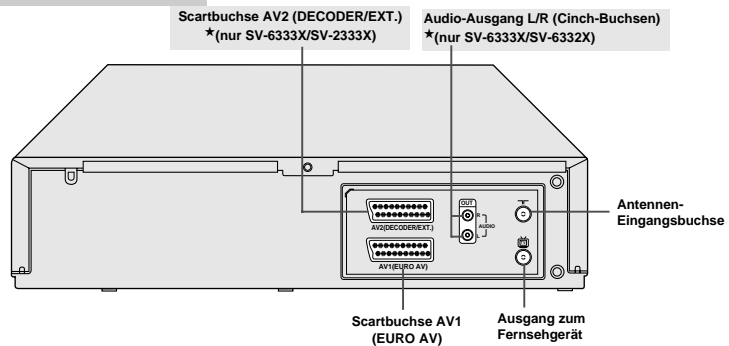

## Infrarot-Fernbedienung

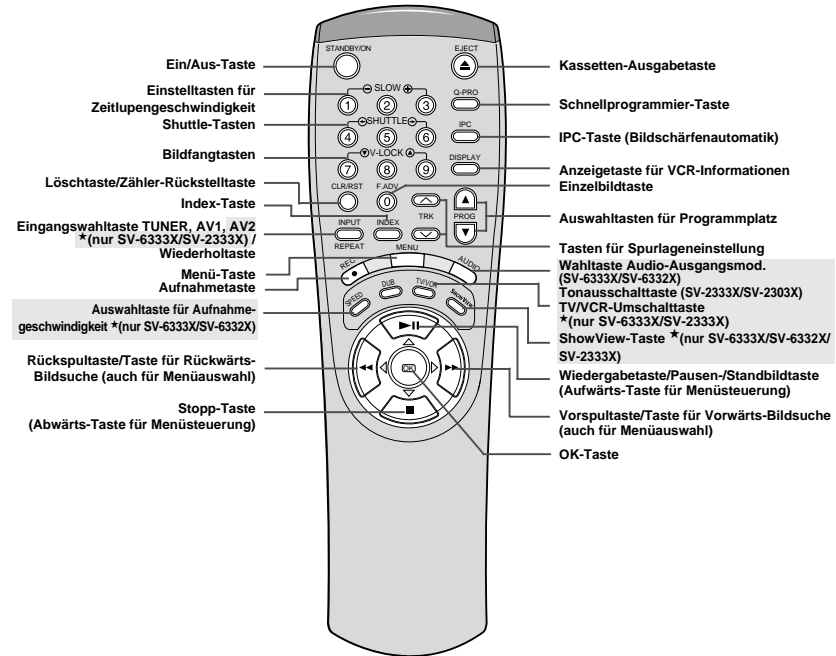

➤ Die Abkürzung VCR steht für "Videorecorder".

## Display-Anzeigen

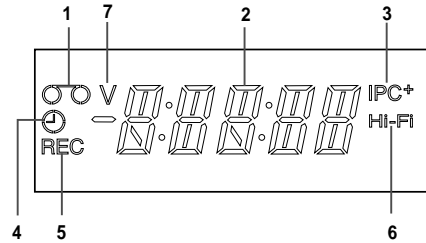

- 1 Kassetten-Bereitschaftssymbol
- 2 Multifunktionsanzeige
- 3 IPC-Anzeige (Bildschärfenautomatik)
- 4 Timer-Anzeige

- 5 Aufnahmeanzeige
- 6 Hi-Fi-Anzeige \* (nur SV-6333X/SV-6332X)
- 7 VCR-Anzeige \* (nur SV-6333X/SV-2333X)

## Zubehörteile

Bitte überprüfen Sie beim Auspacken des Gerätes, ob alle Teile vorhanden sind. Zusätzlich zum Videorecorder finden Sie folgende Zubehörteile im Verpackungskarton:

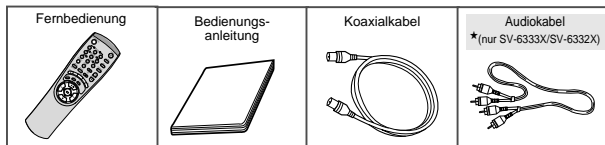





## Anschlußmöglichkeiten für Ihren Videorecorder

Es gibt verschiedene Möglichkeiten, wie Sie andere Audio- und Videogeräte an Ihren Videorecorder anschließen können. Beachten Sie beim Anschluß die folgenden Kriterien:

- ◆ Typ der an den Geräten vorhandenen Anschlüsse
- ◆ dauernder (z.B. Satellitenempfänger) oder nur zeitweiliger (z.B. Camcorder) Anschluß des Systems am Videorecorder.

Ihr Videorecorder verfügt über die folgenden Anschlüsse.

Anschluß	Position	Typ	Richtung	Zum Anschluß von:
AV1	Rückseite 	Scart	Eingang/Ausgang ←→	◆ Fernsehgerät ◆ Satellitenempfänger ◆ Weiterer Videorecorder
TV-Ausgang	Rückseite 	75 Ω koaxial	Ausgang →	◆ Fernsehgerät
Antennen- eingang	Rückseite 	75 Ω koaxial	Eingang ←	◆ Antenne ◆ Kabelfernsehen ◆ Satellitenempfänger
AV2	Rückseite 	Scart	Eingang/Ausgang ←→	◆ Decoder für gebührenpflichtige Fernsehsendungen Beispiel: Premiere ◆ Satellitenempfänger ◆ Weiterer Videorecorder
★ (nur SV-6333X/SV-2333X)				
Audio-Ausgang (AUDIO OUT)	Rückseite 	Audio (Cinch)	Ausgang →	◆ HiFi-Audiosystem
★ (nur SV-6333X/SV-6332X)				



Achten Sie vor dem Herstellen der Verbindung zwischen einem Audio- oder Videogerät und dem Videorecorder darauf, daß alle Geräte ausgeschaltet sind.

Es empfiehlt sich, den Videorecorder über den Scart-Anschluß (AV1) mit dem Fernsehgerät zu verbinden, weil hierdurch eine bessere Bildqualität erzielt wird.

Um über das Fernsehgerät Aufnahmen mit Stereo-Ton wiederzugeben, müssen Videorecorder und Fernsehgerät über ein Scartkabel verbunden sein. Außerdem muß das Fernsehgerät stereotauglich sein.

Weitere Informationen zum Anschluß anderer Geräte finden Sie in der zum jeweiligen Gerät gelieferten Benutzerdokumentation.

## Fernsehgerät anschließen

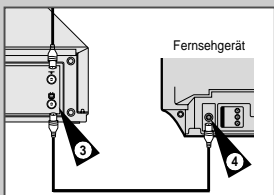
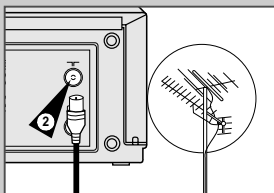

Zum Anschließen des Fernsehgeräts an den Videorecorder verbinden Sie die beiden Geräte zunächst mit einem Koaxialkabel wie unten beschrieben. Wenn Sie die beiden Geräte nur über dieses Kabel verbinden, müssen Sie das Fernsehgerät zusätzlich auf den Videorecorder abstimmen (siehe Seite 14).

Dieses Einstellverfahren entfällt, wenn Sie die beiden Geräte zusätzlich zum Koaxialkabel mit einem Scartkabel verbinden. Außerdem erzielen Sie eine bessere Bild- und Tonqualität. Aus diesem Grund empfehlen wir den Anschluß eines Scartkabels.

Um Fernsehsendungen über eine Antenne oder ein Kabelnetz zu empfangen, schließen Sie den Videorecorder außerdem über ein Antennen- bzw. Netzeingangskabel an eine der folgenden Signalquellen an:

- ◆ Außenantenne
- ◆ Zimmerantenne
- ◆ Kabelnetz

☞ Stellen Sie vor dem Anschließen der Kabel sicher, daß sowohl das Fernsehgerät als auch der Videorecorder ausgeschaltet sind.

### Antennenkabel anschließen

- 1 Ziehen Sie das Antennen- oder Netzeingangskabel aus dem Fernsehgerät heraus.
- 2 Verbinden Sie dieses Kabel mit der mit  $\square$  bezeichneten 75  $\Omega$  Koaxialbuchse auf der Rückseite des Videorecorders.

### Koaxialkabel anschließen

- 3 Verbinden Sie das mitgelieferte Koaxialkabel mit der Buchse  am Videorecorder.
- 4 Verbinden Sie das andere Ende des Koaxialkabels mit dem Anschluß am Fernsehgerät, der zuvor für das Antennen- oder Netzeingangskabel benutzt wurde.

### Scartkabel anschließen

- ☞
- ◆ Schließen Sie auf jeden Fall auch das mitgelieferte Koaxialkabel an, da sonst kein Bild auf dem Bildschirm zu sehen ist, wenn der Videorecorder ausgeschaltet ist.
  - ◆ Für das Scartkabel benötigt das Fernsehgerät einen geeigneten Anschluß (Scartbuchse).

- 5 Verbinden Sie ein Ende des Scartkabels mit der Scartbuchse AV1 an der Rückseite des Videorecorders.
- 6 Verbinden Sie das andere Ende des Scartkabels mit dem geeigneten Anschluß am Fernsehgerät.

- 7 Wenn Sie den Ton nicht über das Fernsehgerät, sondern über eine HiFi-Stereoanlage wiedergeben möchten: Verbinden Sie ein Ende des mitgelieferten Audiokabels mit dem Audio-Ausgang auf der Rückseite des Videorecorders. Schließen Sie das andere Ende an den Audio-Eingang der HiFi-Anlage an. \*(nur SV-6333X/SV-6332X)

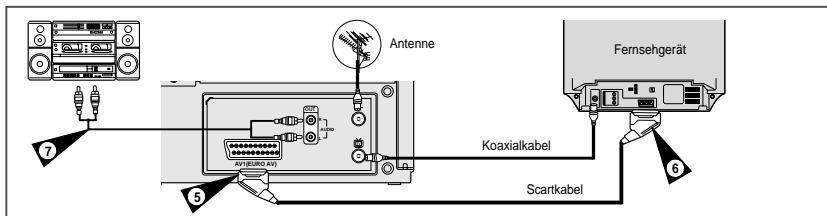

## Decoder anschließen ★(nur SV-6333X/SV-2333X)

b

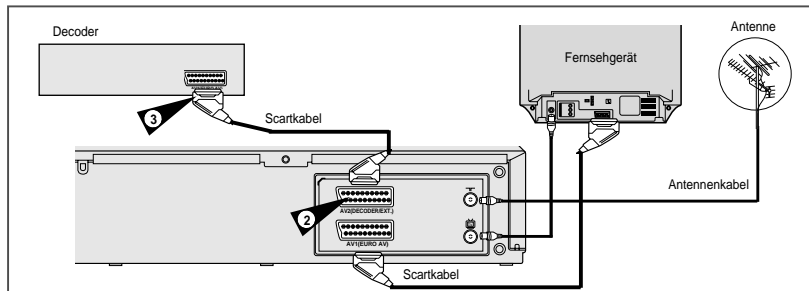

Sie können einen Decoder an den Videorecorder anschließen, um codierte Sendungen (Pay-TV) anzusehen.

**Beispiel:** Sendungen von Premiere

Sie können:

- ◆ eine codierte Sendung aufnehmen, während Sie sich eine andere Sendung ansehen;
- ◆ eine andere Sendung aufnehmen, während Sie sich eine codierte Sendung ansehen.

☞ Wenn Sie an die Scartbuchse AV2 einen Decoder anschließen, müssen Sie im Menü **SETUP** die Option **AV2** auf **DEC.** einstellen (siehe Seite 22).

- 1 Schließen Sie den Videorecorder an das Fernsehgerät an, wie auf Seite 10 beschrieben.
- 2 Verbinden Sie das mit dem Decoder gelieferte Scartkabel mit der Scartbuchse AV2 (DECODER/EXT.) an der Rückseite des Videorecorders.
- 3 Schließen Sie das andere Ende dieses Kabels an den Decoder an.

## Videorecorder an einen Satellitenempfänger oder ein anderes Gerät anschließen

Sie können den Videorecorder über ein Scartkabel an einen Satellitenempfänger oder einen weiteren Videorecorder anschließen, wenn das zu verbindende Gerät über geeignete Anschlüsse verfügt. In den folgenden Abbildungen sind einige Beispiele für Verbindungsmöglichkeiten dargestellt.

### 1. AV1: über ein Scartkabel

Verbinden Sie den Satellitenempfänger bzw. das andere Gerät über ein Scartkabel mit der Scartbuchse AV1 an der Rückseite des Videorecorders.

Nach dem Herstellen der Verbindung aktivieren Sie den Eingang AV1. Dazu drücken Sie so oft die Taste INPUT auf der Fernbedienung, bis AV1 gewählt ist.

### 2. Über ein HF-Koaxialkabel

Verbinden Sie den Antennenanschluss des Satellitenempfängers bzw. des anderen Gerätes mit dem Antenneneingang des Videorecorders. Anschließend speichern Sie den HF-Ausgangskanal des Satellitenempfängers am Videorecorder unter einem Programmplatz ab. Achten Sie darauf, daß der HF-Ausgangskanal des Satellitenempfängers nicht auf Kanal 36 eingestellt ist - dieser Kanal wird normalerweise vom Videorecorder verwendet. Stellen Sie am Satellitenempfänger einen anderen HF-Kanal (z. B. Kanal 33) ein.

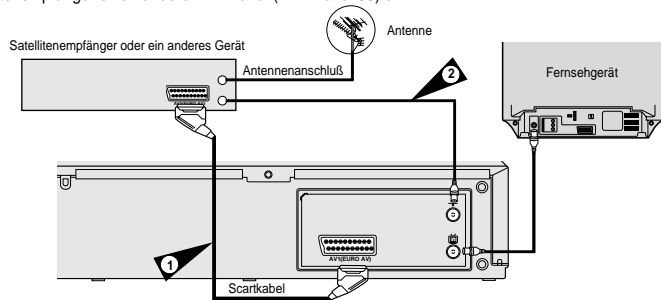

### 1. AV2: über ein Scart-Kabel \*(nur SV-6333X/SV-2333X)

Bei Anschluß eines Satellitenempfängers oder eines anderen Gerätes (außer Decoder) an die Scartbuchse AV2 müssen Sie im Menü **SETUP** die Option **AV2** auf **ENG.** einstellen (siehe Seite 22).

Verbinden Sie den Satellitenempfänger bzw. das andere Gerät über ein Scartkabel mit der Scartbuchse AV2 (DECODER/EXT.) an der Rückseite des Videorecorders.

Nach dem Herstellen der Verbindung aktivieren Sie den Eingang AV2. Dazu drücken Sie so oft die Taste INPUT auf der Fernbedienung, bis AV2 gewählt ist.

### 2. Über ein HF-Koaxialkabel

Verbinden Sie den Antennenanschluss des Satellitenempfängers bzw. des anderen Gerätes mit dem Antenneneingang des Videorecorders. Anschließend speichern Sie den HF-Ausgangskanal des Satellitenempfängers am Videorecorder unter einem Programmplatz ab.

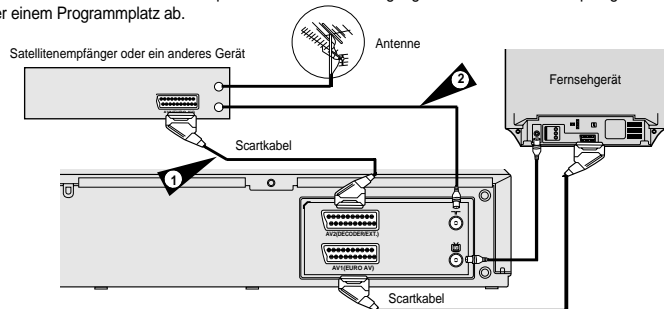

## Automatische Sendereinstellung beim Anschluß

Wenn Sie den Videorecorder das erste Mal an eine Steckdose anschließen, beginnt automatisch der Setup-Vorgang. Dabei werden automatisch Fernsehsender eingestellt und im Videorecorder gespeichert. Der Vorgang dauert einige Minuten. Anschließend ist der Videorecorder einsatzbereit.

Achten Sie darauf, daß Sie den Videorecorder zuerst mit einem Koaxialkabel an eine Signalquelle (Antenne, Kabelnetz) anschließen und erst anschließend den Netzstecker in eine Steckdose einstecken. Andernfalls können keine Sender eingestellt werden, da der Videorecorder kein Signal erhält.

Der Setup-Vorgang wird nur beim ersten Anschließen an eine Steckdose aktiviert. Wenn Sie später nochmals Sender einstellen und speichern möchten, gehen Sie wie auf Seite 18 und 19 (Sender automatisch/manuell einstellen und speichern) beschrieben vor.

- 1 Schließen Sie den Videorecorder an eine Signalquelle und an das Fernsehgerät an, wie auf Seite 10 im Abschnitt "Fernsehgerät anschließen" beschrieben.
- 2 Schließen Sie den Netzstecker des Videorecorders an eine Steckdose an.  
**Ergebnis:** Der Setup-Vorgang startet automatisch; Sender werden eingestellt und im Videorecorder gespeichert.
- 3 Der Vorgang wird in einigen Minuten abgeschlossen. Dann wird der Videorecorder automatisch abgeschaltet.

**Achtung!**  
Schließen Sie den Videorecorder nur an eine Steckdose mit folgenden Anschlußwerten an:  
230 V (AC), 50/60 Hz

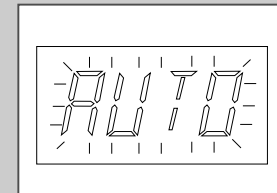
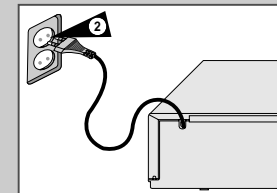
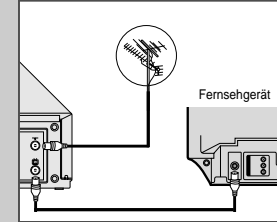

## Fernsehergerät auf den Videorecorder abstimmen

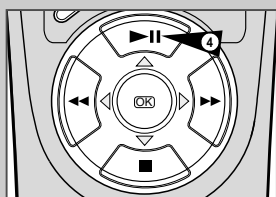
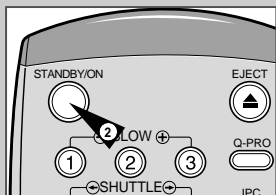

*Das Fernsehgerät muß nur dann auf den Videorecorder abgestimmt werden, wenn Videorecorder und Fernsehgerät NICHT über Scartkabel verbunden sind.*

➤ Bei Anschluß über Scartkabel aktivieren Sie am Fernsehgerät den Audio/Video-Betrieb AV (z. B. durch Drücken der Eingangswahl taste am Fernsehgerät), um das Bild vom Videorecorder am Fernsehbildschirm zu sehen.

- 1 Schalten Sie das Fernsehgerät ein.
- 2 Schalten Sie den Videorecorder durch Drücken der Taste STANDBY/ON auf der Vorderseite des Videorecorders oder der Taste STANDBY/ON auf der Fernbedienung ein.
- 3 Wählen Sie am Fernsehgerät einen Programmplatz, der für den Videorecorder reserviert werden soll.
- 4 Legen Sie eine bespielte Kassette in den Videorecorder ein. Überprüfen Sie, ob der Videorecorder die Wiedergabe der Kassette startet; andernfalls drücken Sie die Wiedergabetaste ►II.
- 5 Starten Sie einen Suchlauf am Fernsehgerät oder stellen Sie das Fernsehgerät auf den UHF-Kanal 36 (VCR-Ausgangskanal).
- 6 Stimmen Sie das Fernsehgerät fein ab, bis Bild und Ton klar und scharf wiedergegeben werden.
- 7 Falls Bild und/oder Ton nicht scharf eingestellt werden können oder falls es durch benachbarte Kanäle zu Störungen kommt, stellen Sie einen anderen VCR-Ausgangskanal ein. Anschließend wiederholen Sie die Schritte 3 bis 6. Detaillierte Anweisungen finden Sie auf Seite 41 (Fehlersuche und -behebung) bzw. Seite 17 (VCR-Ausgangskanal einstellen).
- 8 Wenn Bild- und Toneinstellung optimal sind, speichern Sie den eingestellten Kanal unter dem gewünschten Programmplatz des Fernsehgerätes.  
Ergebnis: Dieser Programmplatz ist jetzt für den Videorecorder reserviert.



## Batterien in die Fernbedienung einsetzen

Es müssen Batterien in die Fernbedienung eingesetzt bzw. die Batterien müssen ausgetauscht werden, wenn:

- ◆ der Videorecorder zum ersten Mal in Betrieb genommen wird;
- ◆ die Fernbedienung nicht mehr einwandfrei funktioniert.

- 1 Das Batteriefach befindet sich auf der Rückseite der Fernbedienung. Schieben Sie die Abdeckung des Batteriefachs in Pfeilrichtung, um sie abzunehmen.
- 2 Setzen Sie zwei R6-Batterien vom Typ AA oder gleichwertige Batterien ein; achten Sie dabei auf die Polarität:
  - ◆ + auf der Batterie an + auf der Fernbedienung;
  - ◆ – auf der Batterie an – auf der Fernbedienung .
- 3 Bringen Sie die Abdeckung wieder an: Setzen Sie die Abdeckung leicht versetzt auf, und schieben Sie sie entgegen der Pfeilrichtung.

➤ Verwenden Sie niemals Alkali- und Manganbatterien zusammen.

✎ Entsorgung von Batterien und Akkus

Batterien und Akkus gehören nicht in den Hausmüll. Als Verbraucher sind Sie gesetzlich verpflichtet, alte Batterien und Akkus zur umweltschonenden Entsorgung zurückzugeben. Sie können Ihre alten Batterien und Akkus bei den öffentlichen Sammelstellen in Ihrer Gemeinde oder überall dort abgeben, wo Batterien und Akkus der betreffenden Art verkauft werden. Bitte achten Sie darauf, Akkus und Lithiumzellen nur im entladenen Zustand in die Sammelbehälter zu werfen. Sichern Sie nicht vollständig entladene Akkus gegen Kurzschlüsse.

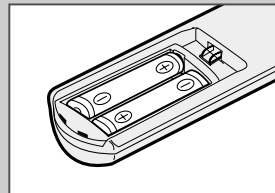
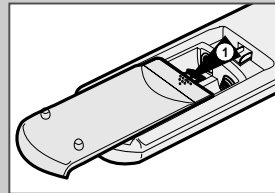

## Datum und Uhrzeit einstellen

Der Videorecorder ist mit einer 24-Stunden-Uhr und einem Kalender ausgestattet, damit Sie Aufnahmen programmieren können, die das Gerät dann automatisch durchführt.

Datum und Uhrzeit müssen eingestellt werden, wenn:

- ◆ der Videorecorder erstmalig in Betrieb genommen wird;
- ◆ die Stromversorgung länger als 60 Minuten unterbrochen wurde.

- ✎
- ◆ Das Datum und die Uhrzeit werden automatisch vom Sendesignal eingestellt; diese Funktion arbeitet jedoch nur, wenn ein Videotext-Signal empfangen wird.
  - ◆ Ändern Sie die Uhrzeit beim Wechsel von Sommerzeit auf Winterzeit und umgekehrt.

- 1 Drücken Sie die Taste MENU auf der Fernbedienung.  
Ergebnis: Das Hauptmenü wird angezeigt.
- 2 Drücken Sie so oft die Tasten ▲, ▼, ◀ oder ▶, bis der Cursor auf dem Symbol für UHR EINSTELLEN steht.
- 3 Drücken Sie die Taste OK, um diese Option anzuwählen.  
Ergebnis: Das Menü UHR EINSTELLEN wird angezeigt.
- 4 Drücken Sie die Taste ◀ oder ▶, um Stunden, Minuten, Tag, Monat oder Jahr zu wählen.  
Ergebnis: Die gewählte Option blinkt.
- 5 Drücken Sie ▲ oder ▼, um den Wert zu erhöhen/ verringern.  
Ergebnis: Der Wochentag wird automatisch angezeigt.
  - Sie können die Taste ▲ oder ▼ auch gedrückt halten, um die Werte schneller zu durchlaufen.
- 6 Drücken Sie nach der Einstellung die Taste MENU zweimal, um das Menü zu verlassen.



## Bildschirminformationen anzeigen/verbergen

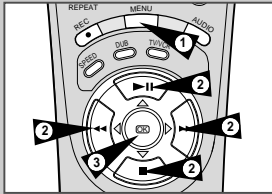

★(SV-6333X/SV-2333X)

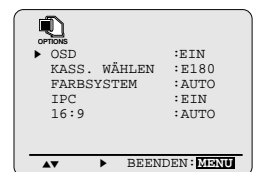

★(SV-6332X/SV-2303X)

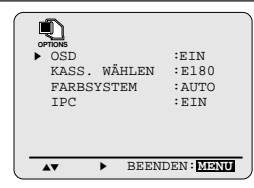

Der Videorecorder stellt die meisten Informationen sowohl auf dem Videorecorder-Display als auch auf dem Fernsehbildschirm dar.

Die Anzeige der Informationen auf dem Bildschirm des Fernsehgerätes kann aktiviert und deaktiviert werden (außer für Index, Schnellprogrammierung, Bildschirrménú und ShowView-Funktion ★(nur SV-6333X/SV-6332X/SV-2333X) - diese Anzeigen können nicht deaktiviert werden).

- Drücken Sie die Taste MENU auf der Fernbedienung.  
Ergebnis: Das Hauptmenü wird angezeigt.
- Drücken Sie so oft die Tasten ▲, ▼, ◀ oder ▶, bis der Cursor auf dem Symbol für **EINSTELLUNGEN** steht.
- Drücken Sie die Taste OK, um diese Option anzuwählen.  
Ergebnis: Das Menü **EINSTELLUNGEN** wird angezeigt.
- Drücken Sie ▲ oder ▼, bis der Cursor vor der Option OSD steht.
- Um... drücken Sie ◀ oder ▶, bis...  
Informationen auf dem Bildschirm anzuzeigen, **EIN** angezeigt wird.  
die Informationsanzeige zu verbergen, **AUS** angezeigt wird.
- Drücken Sie nach der Einstellung die Taste MENU zweimal, um das Menü zu verlassen.

## Sprache wählen

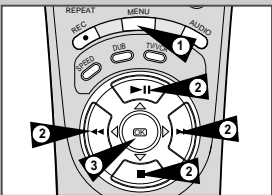

Die Sprache für die auf dem Bildschirm erscheinenden Informationen und Bildschirrménú kann gewechselt werden.

- Drücken Sie die Taste MENU auf der Fernbedienung.  
Ergebnis: Das Hauptmenü wird angezeigt.
- Drücken Sie so oft die Tasten ▲, ▼, ◀ oder ▶, bis der Cursor auf dem Symbol für **SPRACHE WÄHLEN** steht.
- Drücken Sie die Taste OK, um diese Option anzuwählen.  
Ergebnis: Das Menü **SPRACHE WÄHLEN** wird angezeigt.
- Wählen Sie mit der Taste ▲ oder ▼ die gewünschte Sprache.
- Drücken Sie die Taste OK, um die ausgewählte Sprache zu speichern.
- Drücken Sie die Taste MENU, um das Menü zu verlassen.  
Ergebnis: Von jetzt an werden alle Bildschirminformationen in der gewählten Sprache angezeigt.

## Ausgangskanal des Videorecorders einstellen

Wenn das vom Videorecorder kommende Bild nicht scharf einstellbar ist, z. B. aufgrund von Störungen durch benachbarte Kanäle, können Sie den VCR-Ausgangskanal ändern. Anschließend müssen Sie das Fernsehgerät nochmals auf den Videorecorder abstimmen.

- Drücken Sie die Taste MENU auf der Fernbedienung.  
Ergebnis: Das Hauptmenü wird angezeigt.
- Drücken Sie so oft die Tasten ▲, ▼, ◀ oder ▶, bis der Cursor auf dem Symbol für **SETUP** steht.
- Drücken Sie die Taste OK, um diese Option anzuwählen.  
Ergebnis: Das Menü **SETUP** wird angezeigt.
- Drücken Sie die Taste ▲ oder ▼, bis der Cursor vor der Option **HF-AUSGANG** steht.
- Wählen Sie den gewünschten Ausgangskanal (CH21-CH69) durch Drücken der Tasten ◀ oder ▶.
- Drücken Sie nach der Einstellung die Taste MENU zweimal, um das Menü zu verlassen. Stimmen Sie das Fernsehgerät erneut auf den Videorecorder ab (siehe Seite 14).

★(SV-6333X)

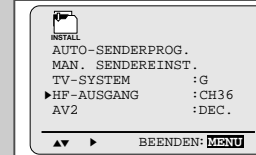

★(SV-6332X)

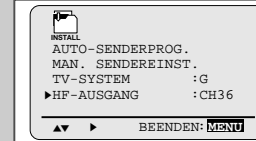

★(SV-2333X)

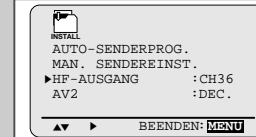

★(SV-2303X)

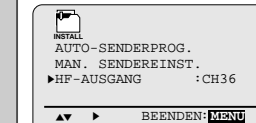

## Tonsystem für HF-Ausgang wählen (B/G-D/K) ★(nur SV-6333X/SV-6332X)

Wählen Sie das Tonsystem aus, das dem angeschlossenen Fernsehgerät entspricht (B/G oder D/K).

- Drücken Sie die Taste MENU auf der Fernbedienung.  
Ergebnis: Das Hauptmenü wird angezeigt.
- Drücken Sie so oft die Tasten ▲, ▼, ◀ oder ▶, bis der Cursor auf dem Symbol für **SETUP** steht.
- Drücken Sie die Taste OK, um diese Option anzuwählen.  
Ergebnis: Das Menü **SETUP** wird angezeigt.
- Drücken Sie die Taste ▲ oder ▼, bis der Cursor vor der Option **TV-SYSTEM** steht.
- Drücken Sie die Taste ▶, um G oder K zu wählen.
- Drücken Sie nach der Einstellung die Taste MENU zweimal, um das Menü zu verlassen.

★(SV-6333X)

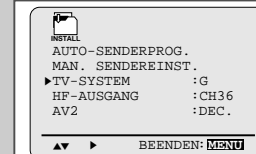

★(SV-6332X)

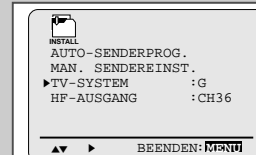

## Sender automatisch einstellen und speichern

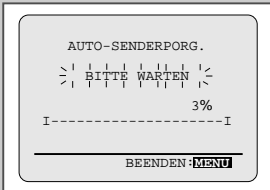
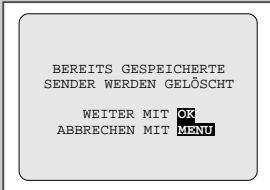
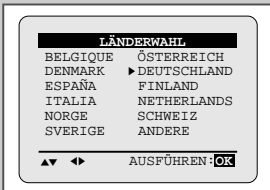

☞ Sie brauchen die Sender nicht einzustellen, wenn sie bereits automatisch eingestellt wurden (siehe "Automatische Sendereinstellung beim Anschluß" auf Seite 13).

**Der Videorecorder ist mit einem Tuner für den Empfang von Fernsehern ausgestattet. Damit der Videorecorder die über den Tuner empfangenen Sendungen aufzeichnen kann, müssen Sie die Fernsehsender am Videorecorder einstellen und abspeichern. Dies kann folgendermaßen geschehen:**

- ◆ automatische Sendereinstellung beim Anschluß (siehe Seite 13)
- ◆ automatisch
- ◆ manuell (siehe Seite 19)

Es können bis zu 99 Sender gespeichert werden.

➤ Bei Anschluß eines Decoders: Damit der Videorecorder einen codierten Fernsehsender decodieren kann, muß nach dem Suchlauf der Decoder aktiviert werden (siehe Seite 19). ★(nur SV-6333X/SV-2333X)

- 1 Drücken Sie die Taste MENU auf der Fernbedienung.  
**Ergebnis:** Das Hauptmenü wird angezeigt.
- 2 Drücken Sie so oft die Tasten ▲, ▼, ◀ oder ▶, bis der Cursor auf dem Symbol für **SETUP** steht.
- 3 Drücken Sie die Taste OK, um diese Option auszuwählen.  
**Ergebnis:** Das Menü **SETUP** wird angezeigt.
- 4 Drücken Sie die Taste ▲ oder ▼, bis der Cursor vor der Option **AUTO-SENDERPROG.** steht. Dann drücken Sie die Taste ▶, um diese Option auszuwählen.  
**Ergebnis:** Das Menü **LÄNDERWAHL** wird angezeigt.
- 5 Wählen Sie Ihr Land durch mehrmaliges Drücken von ▲ oder ▼.  
☞ Der Videorecorder benötigt diese Information, um den Sendersuchlauf korrekt durchzuführen und die Sender in einer vorgegebenen Reihenfolge zu speichern.  
**Ergebnis:** Es erscheint eine Meldung, mit der darauf hingewiesen wird, daß alle Sender, die bereits am Videorecorder voreingestellt waren, gelöscht werden.
- 6 Drücken Sie die Taste OK.  
**Ergebnis:** Die Anzahl der automatisch durch den Videorecorder gespeicherten Sender hängt von der Anzahl der gefundenen Sender ab (Land, Empfangsbedingungen usw.).
- 7 Drücken Sie die Taste OK, um den automatischen Suchlauf zu starten.  
**Ergebnis:**
  - ◆ **BITTE WARTEN** blinkt auf dem Bildschirm.
  - ◆ Das erste Frequenzband wird durchsucht; der erste gefundene Sender wird angezeigt und gespeichert.
  - ◆ Der Videorecorder sucht anschließend nach dem zweiten Sender usw.
  - ◆ Wenn der automatische Suchlauf beendet ist, schaltet der Videorecorder automatisch auf Programmplatz 1.
- 8 Wenn Sie die automatische Senderspeicherung vor Abschluß abbrechen wollen, drücken Sie die Taste MENU dreimal, um das Menü zu verlassen.

- 
- ◆ Datum und Uhrzeit werden automatisch vom Sendersignal eingestellt. Wenn das Signal zu schwach ist, oder wenn **ANDERE** im Menü **LÄNDERWAHL** gewählt ist, werden Datum und Uhrzeit eventuell nicht automatisch eingestellt. In diesem Fall müssen sie manuell eingestellt werden (siehe Seite 15).
  - ◆ Beim automatischen Suchlauf kann es vorkommen, daß einige Sender mehrfach gespeichert werden. Wählen Sie die Sender mit dem besten Empfang und löschen Sie die nicht mehr benötigten Sender (siehe Seite 20).

## Sender manuell einstellen und speichern

☞ Sie brauchen die Sender nicht manuell einzustellen, wenn sie bereits automatisch eingestellt wurden.

➤ Bei Anschluß eines Decoders: Damit der Videorecorder einen codierten Fernsehsender decodieren kann, muß nach dem Suchlauf der Decoder aktiviert werden. ★(nur SV-6333X/SV-2333X)

- 1 Drücken Sie die Taste MENU auf der Fernbedienung.  
**Ergebnis:** Das Hauptmenü wird angezeigt.
- 2 Drücken Sie so oft die Tasten ▲, ▼, ◀ oder ▶, bis der Cursor auf dem Symbol für **SETUP** steht.
- 3 Drücken Sie die Taste OK, um diese Option auszuwählen.  
**Ergebnis:** Das Menü **SETUP** wird angezeigt.
- 4 Drücken Sie die Taste ▲ oder ▼, bis der Cursor vor der Option **MAN. SENDEREINST.** steht.
- 5 Drücken Sie die Taste ▶, um diese Option auszuwählen.  
**Ergebnis:** Das Menü **SENDER-TABELLE** wird angezeigt.
- 6 Wählen Sie mit den Tasten ▲ oder ▼ einen Programmplatz aus, unter dem Sie einen neuen Sender speichern möchten.
- 7 Drücken Sie die Taste ▶.
- 8 Drücken Sie die Taste ◀ oder ▶, um eine Kanalnummer einzustellen.  
Wenn Sie die Kanalnummer des gesuchten Senders kennen, geben Sie die Nummer mit den Zifferntasten der Fernbedienung ein; z.B. für den Sender E21 zuerst "0" drücken, dann "2" und "1" (siehe Seite 42).
- ★ Bei Anschluß eines Decoders (SV-6333X/SV-2333X) für codierte Sender:
  - a. Drücken Sie die Taste ▼ so oft, bis der Cursor vor der Option **DECODER** steht.
  - b. Drücken Sie die Tasten ◀ oder ▶, um den Decoder für den Fernsehsender zu aktivieren. Damit der Videorecorder einen codierten Sender decodieren kann, muß der Decoder nach dem Suchlauf eingeschaltet werden.
- 9 Drücken Sie die Taste ▲ oder ▼, bis der Cursor vor der Option **NAME** steht. Der Sendername wird normalerweise durch das Sendesignal automatisch eingestellt.
- 10 Drücken Sie die Taste ▶, um den Namen des Senders zu ändern.  
**Ergebnis:** Die erste Stelle des Namens blinkt.
- 11 **Um... drücken Sie...**
  - ein Zeichen in dem Namen zu wählen, die Taste ▲ oder ▼, bis das gewünschte Zeichen angezeigt wird (Buchstaben, Ziffern oder das Zeichen "-").
  - zur nächsten oder zur vorhergehenden Stelle zu gelangen, die Taste ▶ bzw. ◀.
- 12 **Wenn... dann drücken Sie...**
  - der angezeigte Sender gespeichert werden soll,
    - ◆ die Taste ▲ oder ▼, bis der Cursor vor der Option **FEIN** steht.
    - ◆ die Taste ◀ oder ▶, um eine Feinabstimmung durchzuführen (soweit erforderlich).
    - ◆ die Taste OK, um den Sender zu speichern.
  - der angezeigte Sender nicht gespeichert
    - ◆ die Taste ▲ oder ▼, bis der Cursor vor der Option **CH** steht.
    - ◆ die Taste ▶, um eine andere Kanalnummer und damit einen anderen Sender aufzurufen. Kehren Sie dann zum Anfang von Schritt 12 zurück.
- 13 Wiederholen Sie das Einstellverfahren ab Schritt 6, bis alle gewünschten Sender gespeichert sind.
- 14 Drücken Sie die Taste MENU dreimal, um das Menü zu verlassen.



★(SV-6333X/SV-2333X)

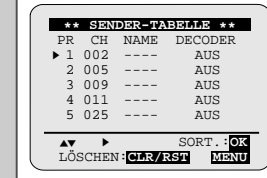

★(SV-6332X/SV-2303X)

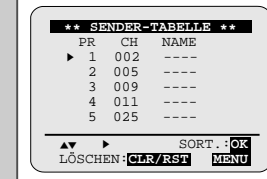

★(SV-6333X/SV-2333X)

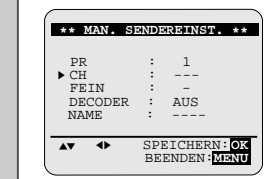

★(SV-6332X/SV-2303X)

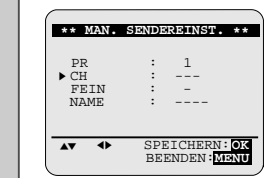

## Gespeicherte Sender löschen



★(SV-6333X/SV-2333X)

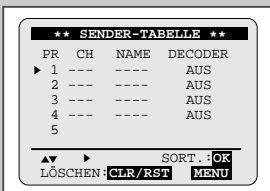

★(SV-6332X/SV-2303X)

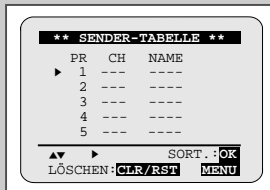

Wenn ein Fernsehsender gespeichert wurde:

- ◆ der nicht erwünscht ist oder
- ◆ der auf dem falschen Programmplatz liegt,

kann er gelöscht werden.

- 1 Drücken Sie die Taste MENU auf der Fernbedienung.  
Ergebnis: Das Hauptmenü wird angezeigt.
- 2 Drücken Sie so oft die Tasten ▲, ▼, ◀ oder ▶, bis der Cursor auf dem Symbol für **SETUP** steht.
- 3 Drücken Sie die Taste OK, um diese Option auszuwählen.  
Ergebnis: Das Menü **SETUP** wird angezeigt.
- 4 Drücken Sie die Taste ▲ oder ▼, bis der Cursor vor der Option **MAN. SENDEREINST.** steht.
- 5 Drücken Sie die Taste ▶, um diese Option auszuwählen.  
Ergebnis: Das Menü **SENDER-TABELLE** wird angezeigt.
- 6 Drücken Sie die Taste ▲ oder ▼, bis der Cursor vor dem zu löschenden Sender steht.
- 7 Drücken Sie die Taste CLR/RST.
- 8 Um weitere Sender zu löschen, wiederholen Sie dieses Verfahren ab Schritt 6.
- 9 Drücken Sie anschließend die Taste MENU dreimal, um das Menü zu verlassen.

## Gespeicherte Sender sortieren

Sie können die Reihenfolge ändern, in der die Sender gespeichert sind. Dazu weisen Sie einem Sender einen anderen Programmplatz zu.

- 1 Drücken Sie die Taste MENU auf der Fernbedienung.  
Ergebnis: Das Hauptmenü wird angezeigt.
- 2 Drücken Sie so oft die Tasten ▲, ▼, ◀ oder ▶, bis der Cursor auf dem Symbol für **SETUP** steht.
- 3 Drücken Sie die Taste OK, um diese Option auszuwählen.  
Ergebnis: Das Menü **SETUP** wird angezeigt.
- 4 Drücken Sie die entsprechende Taste ▲ oder ▼, bis der Cursor vor der Option **MAN. SENDEREINST.** steht.
- 5 Drücken Sie die Taste ▶, um diese Option auszuwählen.  
Ergebnis: Das Menü **SENDER-TABELLE** wird angezeigt.
- 6 Drücken Sie die entsprechende Taste ▲ oder ▼, bis der Cursor vor dem gewünschten Fernsehsender steht.  
Ergebnis: Der angewählte Sender wird gleichzeitig auf dem Fernsehbildschirm angezeigt.
- 7 Um den Programmplatz zu ändern, unter dem ein Sender gespeichert ist (zum Beispiel PR5 anstelle von PR1), drücken Sie:
  - ◆ die Taste OK.
  - ◆ die Taste ▲ oder ▼, bis der Cursor vor dem Programmplatz steht, zu dem der Sender verschoben werden soll.
  - ◆ die Taste OK erneut.
- 8 Wiederholen Sie dieses Verfahren ab Schritt 6, bis alle gewünschten Sender gespeichert sind.
- 9 Drücken Sie nach Abschluß aller Änderungen die Taste MENU dreimal, um das Menü zu verlassen.

★(SV-6333X/SV-2333X)

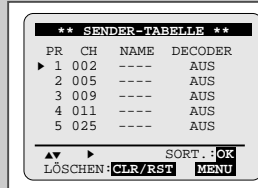

★(SV-6333X/SV-2333X)

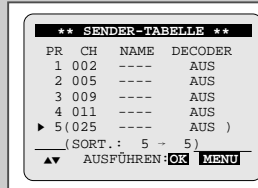

★(SV-6333X/SV-2333X)

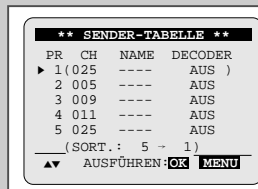

★(SV-6333X/SV-2333X)

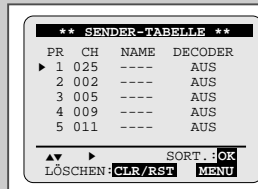

★(SV-6332X/SV-2303X)

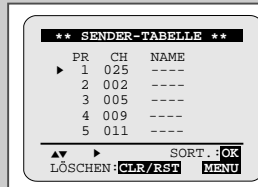

## Anschluß AV2 einstellen ★(nur SV-6333X/SV-2333X)

★(SV-6333X)

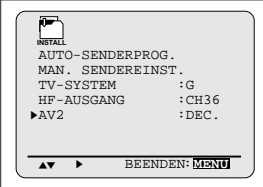

★(SV-2333X)

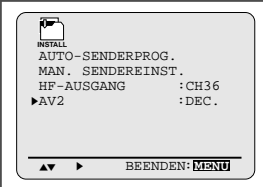

Abhängig davon, welches Gerät Sie an die Scartbuchse AV2 anschließen, müssen Sie für den Anschluß die Einstellung EING. (Eingang) oder DEC. (Decoder) wählen.

- Drücken Sie die Taste MENU auf der Fernbedienung.  
**Ergebnis:** Das Hauptmenü wird angezeigt.
- Drücken Sie so oft die Tasten ▲, ▼, ◀ oder ▶, bis der Cursor auf dem Symbol für **SETUP** steht.
- Drücken Sie die Taste OK, um diese Option auszuwählen.  
**Ergebnis:** Das Menü **SETUP** wird angezeigt.
- Drücken Sie die entsprechende Taste ▲ oder ▼, bis der Cursor vor der Option **AV2** steht.
- Wenn... drücken Sie die Taste ◀ oder ▶, bis...  
ein weiterer Videorecorder oder ein Satellitenempfänger an AV2 (DECODER/EXT.) angeschlossen werden soll, **EING.** angezeigt wird.  
ein Decoder an AV2 (DECODER/EXT.) angeschlossen werden soll, **DEC.** angezeigt wird.
- Drücken Sie nach der Einstellung die Taste MENU zweimal, um das Menü zu verlassen.

## Zwischen TV und VCR umschalten ★(nur SV-6333X/SV-2333X)

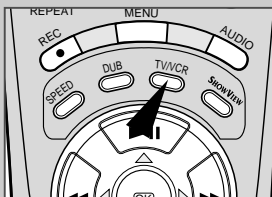

Mit der Taste TV/VCR können Sie umschalten, ob am Fernsehgerät das Signal vom Videorecorder oder das Signal vom Tuner des Fernsehgerätes angezeigt wird. Auf diese Weise können Sie z. B. eine Sendung mit dem Videorecorder aufnehmen und sich gleichzeitig eine andere Sendung auf dem Fernsehgerät ansehen.

➤ Die Abkürzung VCR steht für "Videorecorder".

Wenn die VCR-Anzeige (V) ...	Das Fernsehgerät...
im Display des Videorecorders leuchtet:	muß auf den AV-Eingang (bei Anschluß über Scartkabel) oder auf den Programmplatz für den Videorecorder (bei Anschluß nur über Koaxialkabel) eingestellt werden. Dann empfängt das Fernsehgerät das Bild vom Videorecorder. Sie können die Programmplätze mit den Tasten PROG (▲ oder ▼) am Videorecorder oder auf der Fernbedienung des Videorecorders wählen.
nicht leuchtet (oder der Videorecorder ausgeschaltet ist):	empfängt das Bild von Ihrer Hausantenne oder vom Kabelnetz wie vor dem Anschluß des Videorecorders. Sie können dann die Tasten Programmplatz (▲ oder ▼) am Fernsehgerät benutzen, um die Programmplätze zu wählen.

Zum Umschalten zwischen TV- und VCR-Betrieb drücken Sie die Taste TV/VCR.

## Videokassettentyp wählen

Wenn das Bandzählwerk die auf der Kassette verbleibende Restzeit angeben soll, müssen Sie im Menü einstellen, welche Art von Kassette eingelegt wurde.

- Drücken Sie die Taste MENU auf der Fernbedienung.  
**Ergebnis:** Das Hauptmenü wird angezeigt.
- Drücken Sie so oft die Tasten ▲, ▼, ◀ oder ▶, bis der Cursor auf dem Symbol für **EINSTELLUNGEN** steht.
- Drücken Sie die Taste OK, um diese Option auszuwählen.
- Drücken Sie ▲ oder ▼, bis der Cursor vor der Option **KASS. WÄHLEN** steht.
- Drücken Sie mehrmals die Taste ◀ oder ▶, bis die Aufnahmedauer der Kassette korrekt angezeigt wird.
- Drücken Sie zweimal die Taste MENU, um das Menü zu verlassen.

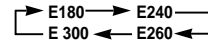

★(SV-6333X/SV-2333X)

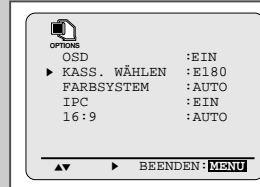

★(SV-6332X/SV-2303X)

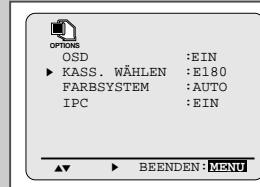

## Aufnahmegeschwindigkeit (SP/LP) wählen ★(nur SV-6333X/SV-6332X)

Sie können beim Aufnehmen von Sendungen zwischen zwei verschiedenen Geschwindigkeiten wählen:

- ◆ SP (Standardplay)
- ◆ LP (Longplay)

Im Longplay-Betrieb:

- ◆ hat jede Kassette die doppelte Aufnahmedauer;
- ◆ ist die Qualität der Aufzeichnungen geringfügig schlechter als im SP-Betrieb.

Um eine Sendung aufzunehmen... drücken Sie die Taste SPEED auf der Fernbedienung, bis...

im Standardplay-Betrieb, SP angezeigt wird.  
im Longplay-Betrieb, LP angezeigt wird.

Typ	Aufnahmedauer (SP)
E-180	180 Min. oder 3 Stunden
E-240	240 Min. oder 4 Stunden
E-260	260 Min. oder 4 Stunden und 20 Min.
E-300	300 Min. oder 5 Stunden

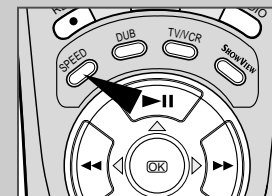

## Löschschutz für bespielte Videokassette aktivieren

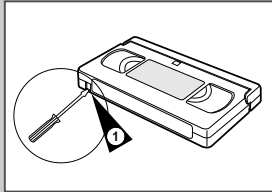

Videokassetten besitzen eine Löschzunge, die ein versehentliches Löschen von Aufnahmen verhindert. Durch Entfernen dieser Zunge wird die Kassette für die Aufnahme gesperrt.

- 1 Wenn Sie den Löschschutz für eine Kassette aktivieren möchten, brechen Sie die Löschzunge mit einem kleinen Schraubendreher heraus.
- 2 Wenn Sie eine geschützte Kassette (mit herausgebrochener Löschzunge) überspielen möchten, decken Sie die Löschschutzöffnung mit Klebeband ab.

## Eine Sendung sofort aufnehmen

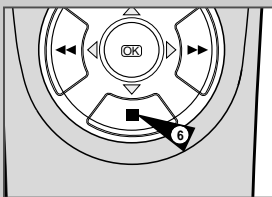
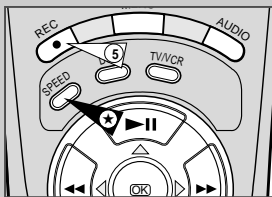

Vor dem Aufnehmen einer Sendung müssen Sie zunächst den Sender einstellen, von dem Sie aufnehmen möchten (wenn Sie nicht über eine externe Videosignalquelle aufnehmen). Wenn dies noch nicht geschehen ist, sehen Sie auf den Seiten 18 und 19 nach.

- 1 Schalten Sie das Fernsehgerät ein.
- 2 Um die Aufnahme der Sendung am Fernsehbildschirm zu verfolgen, wählen Sie am Fernsehgerät den AV-Eingang (bei Anschluß über Scartkabel) oder den für den Videorecorder reservierten Programmplatz (bei Anschluß nur über Koaxialkabel).
- 3 Legen Sie die Kassette ein, auf die Sie die Sendung aufnehmen wollen. Das Fenster muß nach oben weisen und die Löschzunge muß intakt sein.  
**Ergebnis:** Der Videorecorder wird automatisch eingeschaltet.
- 4
  - ◆ Wählen Sie mit den Tasten PROG (▲ oder ▼) den aufzunehmenden Sender oder
  - ◆ Wählen Sie mit der Taste INPUT den Eingang AV1 oder AV2 (nur SV-6333X/SV-2333X), an dem das aufzunehmende Signal eingespeist wird (z. B. von einem Satellitenempfänger).  
**Ergebnis:** Der Programmplatz wird angezeigt, und auf dem Fernsehgerät erscheint das Programm.
- ★ Beim SV-6333X/SV-6332X können Sie die Aufnahmegeschwindigkeit (SP/LP) wählen. Drücken Sie dazu die Taste SPEED. (siehe Seite 23).
- 5 Halten Sie die Taste REC (●) einen Augenblick lang gedrückt, um die Aufnahme zu starten.  
**Ergebnis:** Die Aufnahme-Anzeige erscheint auf dem Fernsehgerät und auf dem Display des Videorecorders. Auf der Kassette wird ein Index aufgezeichnet (siehe Seite 35).
- 6 Zum Stoppen der Aufnahme drücken Sie einmal die Taste ■.

- ◆ Wenn die Kassette beim Starten der Aufnahme ausgeworfen wird, sehen Sie nach, ob die Löschzunge herausgebrochen ist. Überkleben Sie die Öffnung ggf. mit Klebeband.
- ◆ Wenn während der Aufnahme das Bandende erreicht wird, spult der Videorecorder die Kassette automatisch zurück.

## Eine Sendung mit automatischem Aufnahmestopp aufnehmen

Mit dieser Funktion können Sie mit dem Videorecorder eine Aufnahme von maximal neun Stunden (LP-Betrieb) erstellen. Der Videorecorder stoppt nach der eingestellten Zeitdauer automatisch.

- 1 Schalten Sie das Fernsehgerät ein.
- 2 Um die Aufnahme der Sendung am Fernsehbildschirm zu verfolgen, wählen Sie am Fernsehgerät den AV-Eingang (bei Anschluß über Scartkabel) oder den für den Videorecorder reservierten Programmplatz (bei Anschluß nur über Koaxialkabel).
- 3 Legen Sie die Kassette ein, auf die Sie die Sendung aufnehmen wollen. Das Fenster muß nach oben weisen und die Löschzunge muß intakt sein.  
**Ergebnis:** Der Videorecorder wird automatisch eingeschaltet.
- 4
  - ◆ Wählen Sie mit den Tasten PROG (▲ oder ▼) den aufzunehmenden Sender oder
  - ◆ Wählen Sie mit der Taste INPUT den Eingang AV1 oder AV2 (nur SV-6333X/SV-2333X), an dem das aufzunehmende Signal eingespeist wird (z. B. von einem Satellitenempfänger).  
**Ergebnis:** Der Programmplatz wird angezeigt, und auf dem Fernsehgerät erscheint das Programm.
- ★ Beim SV-6333X/SV-6332X können Sie die Aufnahmegeschwindigkeit (SP/LP) wählen. Drücken Sie dazu die Taste SPEED. (siehe Seite 23).
- 5 Halten Sie die Taste REC (●) einen Augenblick lang gedrückt, um die Aufnahme zu starten.  
**Ergebnis:** Die Aufnahme-Anzeige erscheint auf dem Fernsehgerät und auf dem Display des Videorecorders. Auf der Kassette wird ein Index aufgezeichnet (siehe Seite 35).
- 6 Drücken Sie mehrmals die Taste REC (●), um die Aufnahmedauer zu verlängern:
  - ◆ in 30-Minuten-Intervallen bis zu vier Stunden
  - ◆ in 1-Stunden-Intervallen bis zu neun Stunden (LP-Betrieb)**Ergebnis:** Die Dauer wird auf dem Display des Videorecorders und auf dem Fernsehbildschirm angezeigt. Das gewählte Programm wird während der eingestellten Zeitdauer aufgenommen. Anschließend stoppt der Videorecorder die Aufnahme automatisch.
- 7 Wenn die Aufnahme vor Ablauf der eingestellten Zeitdauer beendet werden soll, drücken Sie die Taste STANDBY/ON.

- ☞ Wenn während der Aufnahme das Bandende erreicht wird:
  - ◆ stoppt die Aufnahme;
  - ◆ schaltet der Videorecorder automatisch ab.

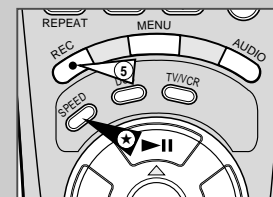
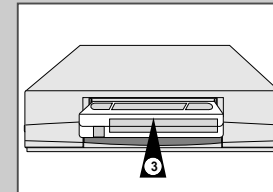

## ShowView™-Funktion verwenden ★(nur SV-6333X/SV-6332X/SV-2333X)

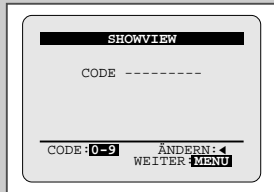
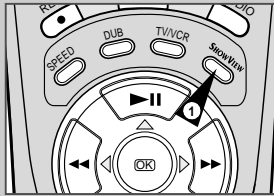

★(SV-6333X/SV-6332X)

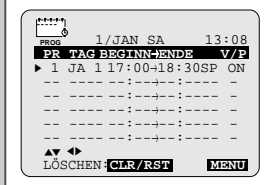

★(SV-2333X)

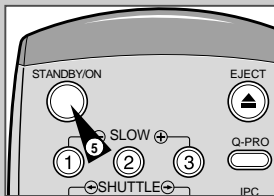
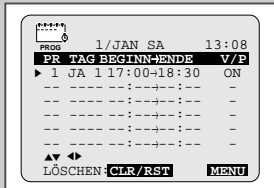

### Vor dem Programmieren des Videorecorders:

- ◆ Schalten Sie Ihr Fernsehgerät und Ihren Videorecorder ein.
- ◆ Überprüfen Sie, ob Datum und Uhrzeit richtig sind (falls die Zeituhr noch nicht eingestellt ist, wird die Einstellung von Datum und Uhrzeit automatisch aktiviert). Nähere Informationen hierzu siehe Seite 15.
- ◆ Legen Sie die Kassette für die Aufnahme ein (mit intakter Löschzunge).

Es können bis zu sechs Aufnahmen programmiert werden.

- 1 Drücken Sie die Taste SHOWVIEW.  
**Ergebnis:** Auf dem Bildschirm erscheint die Eingabeaufforderung für den ShowView-Code.  
 Wenn bereits sechs Aufnahmen programmiert wurden, erscheint die Meldung **ALLE SPEICHERPLÄTZE SIND BELEGT**. Sehen Sie auf Seite 29 nach, wenn Sie die Programmierung einer Aufnahme löschen möchten.
- 2 Geben Sie mit den Zifferntasten den Code ein, der in Ihrer Fernsehzeitschrift als ShowView-Code für die aufzunehmende Sendung angegeben ist.  
 Wenn Sie den eingegebenen ShowView-Code korrigieren möchten:
  - ◆ Drücken Sie die Taste ◀, bis die zu korrigierende Ziffer gelöscht ist.
  - ◆ Geben Sie die richtige Ziffer ein.
- 3 Drücken Sie die Taste ShowView oder OK.  
**Ergebnis:** Die Aufnahmedaten werden angezeigt.  
 Wenn Sie die ShowView-Funktion zum ersten Mal für einen gespeicherten Sender verwenden, blinkt der Programmplatz. Dieses eine Mal müssen Sie den Programmplatz manuell eintragen. Wählen Sie den Programmplatz mit den Tasten ▲ oder ▼. Sehen Sie auf der folgenden Seite nach, wenn:
  - ◆ Programmplatz oder Zeitangaben blinken.
  - ◆ Sie die Aufnahmedaten ändern möchten.
- 4 Wenn der Programmplatz und die Zeitangaben stimmen, drücken Sie die Taste MENU.
- 5 Drücken Sie die Taste STANDBY/ON, um den Timer zu aktivieren.  
**Ergebnis:** Die Timer-Anzeige (🕒) erscheint.  
 Wenn Sie die Taste STANDBY/ON drücken, ohne daß eine Kassette eingelegt ist, blinkt die Timer-Anzeige (🕒). Kassetten ohne Löschzunge werden ausgegeben. Legen Sie eine geeignete Kassette ein.
- 6 Sehen Sie auf Seite 29 nach, wenn:
  - ◆ Sie prüfen möchten, ob der Videorecorder richtig programmiert ist.
  - ◆ Sie eine Aufnahme-Programmierung löschen möchten.

™ ShowView ist ein eingetragenes Warenzeichen der Gemstar Development Corporation. Das System ShowView wird unter Lizenznahme von Gemstar Development Corporation hergestellt.

## ShowView-Aufnahmedaten ändern ★(nur SV-6333X/SV-6332X/SV-2333X)

Wenn Sie die angezeigten Daten korrigieren oder einige Elemente daraus ändern möchten, zum Beispiel die Aufnahmegeschwindigkeit, können Sie dies tun, bevor Sie die Aufnahmedaten mit der Taste MENU bestätigen.

Wenn...	dann gehen Sie wie folgt vor:
Sie eine andere Eingangssignalquelle als den Tuner wählen möchten, (AV1 oder AV2)	<ul style="list-style-type: none"> <li>◆ Drücken Sie die Taste ◀ oder ▶, um die Spalte <b>PR</b> zu wählen.</li> <li>◆ Drücken Sie die Taste INPUT ein- oder mehrmals, um den Eingang AV1 oder AV2 auszuwählen.  <b>Ergebnis:</b> Anstelle des Programmplatzes wird <b>A1</b> oder <b>A2</b> für den Eingang AV1 oder AV2 angezeigt; das an diesem Eingang eingespeiste Signal (z. B. von einem Satellitenempfänger) wird aufgenommen.</li> <li>➤ Die Eingangssignalquelle muß gewählt werden, bevor ein anderer Wert geändert wird.</li> </ul>
Sie eine Sendung täglich (Montag bis Sonntag) zur gleichen Zeit aufnehmen möchten,	<ul style="list-style-type: none"> <li>◆ Drücken Sie die Taste ◀ oder ▶, um die Spalte <b>TAG</b> zu wählen.</li> <li>◆ Drücken Sie die Taste ▲ oder ▼, bis der Wert <b>TÄGL</b> (täglich) angezeigt wird.</li> </ul>
Sie eine Sendung einmal wöchentlich am gleichen Tag zur gleichen Zeit aufnehmen möchten,	<ul style="list-style-type: none"> <li>◆ Drücken Sie die Taste ◀ oder ▶, um die Spalte <b>TAG</b> zu wählen.</li> <li>◆ Drücken Sie die Taste ▲ oder ▼, bis der Wert <b>W-</b> (Woche) gefolgt durch den gewünschten Tag angezeigt wird.  <b>Beispiel:</b> <b>W-SA</b> (wöchentlich samstags).</li> </ul>
Sie die Aufnahmezeit verlängern möchten,	<ul style="list-style-type: none"> <li>◆ Drücken Sie die Taste ◀ oder ▶, um die Spalte <b>ENDE</b> zu wählen.</li> <li>◆ Drücken Sie die Taste ▲ oder ▼, um die Aufnahmezeit zu verlängern bzw. zu verkürzen.</li> </ul>
Sie die Aufnahme mit VPS-Funktion erstellen möchten,	<ul style="list-style-type: none"> <li>◆ Drücken Sie die Taste ◀ oder ▶, um die Spalte <b>V/P</b> zu wählen.</li> <li>◆ Drücken Sie die Taste ▲ oder ▼, bis die Angabe <b>ON</b> angezeigt wird.</li> <li>➤ Aktivieren Sie nur dann die VPS-Funktion, wenn Sie sicher sind, daß die aufzunehmende Sendung mit VPS ausgestrahlt wird. Wenn Sie VPS aktivieren (durch die Anwahl von "ON" in der rechten Spalte auf dem Bildschirm), dann müssen Sie die Startzeit genau nach dem veröffentlichten TV-Sendeplan einstellen. Andernfalls kann das Gerät die Aufnahme nicht starten.</li> </ul>
Sie eine andere Aufnahmegeschwindigkeit wählen möchten, ★(nur SV-6333X/SV-6332X)	<ul style="list-style-type: none"> <li>◆ Drücken Sie die Taste ◀ oder ▶, um die Spalte zur Wahl der Aufnahmegeschwindigkeit zu wählen.</li> <li>◆ Drücken Sie die Taste ▲ oder ▼, bis die gewünschte Angabe angezeigt wird:                         <ul style="list-style-type: none"> <li>• <b>AUTO</b> (Automatische Auswahl der Aufnahmegeschwindigkeit): siehe Seite 28</li> <li>• <b>SP</b> (Standardplay)</li> <li>• <b>LP</b> (Longplay)</li> </ul> </li> </ul>

## Schnellprogrammierungsfunktion verwenden

Mit dieser Funktion können Sie den Videorecorder bis zu einem Monat im Voraus zur Aufnahme einer Sendung programmieren. Es können bis zu sechs Aufnahmen programmiert werden.

Prüfen Sie vor dem Programmieren einer Aufnahme, ob Datum und Uhrzeit richtig eingestellt sind.

- Legen Sie eine Kassette ein, und drücken Sie die Taste Q-PRO oder:
  - Drücken Sie die Taste MENU auf der Fernbedienung.
  - Ergebnis: Das Hauptmenü wird angezeigt.
  - Drücken Sie die Taste OK, um die erste Option anzuwählen.
  - Ergebnis: Das Menü **TIMER-AUFNAHMEN** wird angezeigt.
- Drücken Sie die Taste ►, um in die Spalte **PR** zu springen.
- Wählen Sie mit ▲ oder ▼ den gewünschten Programmplatz oder mit INPUT den Eingang AV1 oder AV2 \*(nur SV-6333X/SV-2333X) (Anzeige **A1** oder **A2**).
- Drücken Sie ►, um in die Spalte **TAG** zu springen.
- Stellen Sie mit ▲ oder ▼ den gewünschten Tag ein.
- Drücken Sie ►, um in die Spalte **BEGINN** zu springen.
- Stellen Sie mit ▲ oder ▼ den gewünschten Stundenwert ein.
- Drücken Sie ►, um die Minuten zu wählen.
- Stellen Sie mit ▲ oder ▼ den gewünschten Minutenwert ein.
- Drücken Sie ►, um in die Spalte **ENDE** zu springen.
- Stellen Sie mit ▲ oder ▼ die gewünschte Stoppzeit für die Aufnahme auf die gleiche Weise ein wie die Startzeit der Aufnahme.

★ Beim SV-6333X/SV-6332X können Sie die Aufnahmegeschwindigkeit wählen.

- Drücken Sie ►, um in die Spalte für die Aufnahmegeschwindigkeit zu springen.
- Drücken Sie ▲ oder ▼, um **AUTO** (automatische Auswahl der Aufnahmegeschwindigkeit - siehe Erklärung unten), **SP** (Standardplay) oder **LP** (Longplay) zu wählen.

- Drücken Sie ►, um in die Spalte **V/P** (VPS) zu springen.
- Drücken Sie ▲ oder ▼, um die VPS(V/P)-Funktion zu aktivieren (Einstellung **ON**) oder auszuschalten (Einstellung **-**).
- Wenn alle Werte richtig eingestellt sind, drücken Sie die Taste MENU.
- Drücken Sie die Taste **STANDBY/ON**, um den Timer zu aktivieren.

Automatische Auswahl der Aufnahmegeschwindigkeit \*(nur SV-6333X/SV-6332X)

Mit dieser Funktion wird die Dauer der programmierten Aufnahme mit der auf der eingelegten Kassette tatsächlich verbleibenden Aufnahmezeit verglichen. Falls das Band nicht mehr ausreicht, um eine Aufnahme im SP-Betrieb zu beenden, schaltet der Videorecorder automatisch zum LP-Betrieb um, damit die komplette Sendung aufgenommen werden kann.

**Beispiel:** Wenn Sie eine Aufnahme von einer Stunde mit der Einstellung **AUTO** starten, und auf der Kassette nur noch eine Bandrestzeit von 40 Minuten zur Verfügung steht, nimmt der Videorecorder 20 Minuten lang im SP-Betrieb auf und schaltet dann für die restlichen 40 Minuten zum LP-Betrieb um.

## Aufnahme-Programmierung überprüfen

Sie können die Aufnahme-Programmierung überprüfen:

- wenn Sie die Programmierung des Videorecorders beendet haben;
- wenn Sie vergessen haben, welche Sendungen aufgenommen werden sollten.

- Legen Sie eine Kassette ein, und drücken Sie die Taste Q-PRO oder:
  - Drücken Sie die Taste MENU auf der Fernbedienung.
  - Ergebnis: Das Hauptmenü wird angezeigt.
  - Drücken Sie die Taste OK, um die erste Option anzuwählen.
  - Ergebnis: Das Menü **TIMER-AUFNAHMEN** wird angezeigt.
- Drücken Sie die Taste ▲ oder ▼, um eine der programmierten Aufnahmen auszuwählen.
- Drücken Sie die Taste ◀ oder ▶, um bei Bedarf bestimmte Werte anzuwählen und zu ändern. Näheres hierzu ist auf der vorhergehenden Seite beschrieben.
- Nach der Einstellung drücken Sie zweimal die Taste MENU, um die Anzeige der Aufnahmedaten wieder auszublenden.

## Aufnahme-Programmierung löschen

Sie können alle Aufnahme-Programmierungen löschen, die:

- falsch sind;
- nicht mehr gewünscht werden.

- Legen Sie eine Kassette ein, und drücken Sie die Taste Q-PRO oder:
  - Drücken Sie die Taste MENU auf der Fernbedienung.
  - Ergebnis: Das Hauptmenü wird angezeigt.
  - Drücken Sie die Taste OK, um die erste Option anzuwählen.
  - Ergebnis: Das Menü **TIMER-AUFNAHMEN** wird angezeigt.
- Wählen Sie mit der Taste ▲ oder ▼ die zu löschende Aufnahme.
- Drücken Sie die Taste CLR/RST, um die angewählte Aufnahme zu löschen.
- Nach der Einstellung drücken Sie zweimal die Taste MENU.

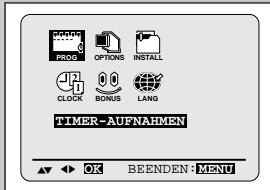

★(SV-6333X/SV-6332X)

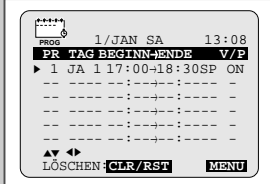

★(SV-2333X/SV-2303X)

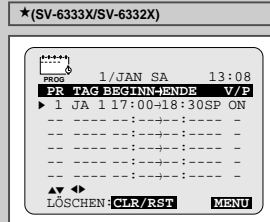
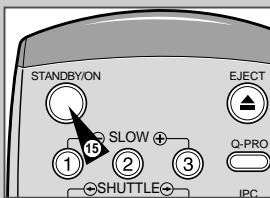
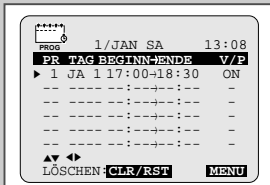

★(SV-2333X/SV-2303X)



★(SV-6333X/SV-6332X)



★(SV-2333X/SV-2303X)





## Videokassette wiedergeben

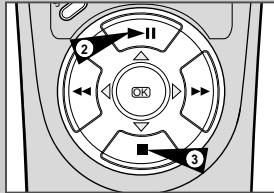

Mit dieser Funktion können Sie eine bespielte Kassette wiedergeben.

- 1 Schalten Sie das Fernsehgerät und den Videorecorder ein.
- 2 Legen Sie die abzuspielende Videokassette ein. Bei Kassetten mit intakter Löschrinne drücken Sie die Taste ►||. Ist die Löschrinne herausgebrochen, wird die Kassette automatisch abgespielt.
  - Direkt nach dem Einlegen einer Kassette wird die Spurlage des Bands automatisch optimiert, um eventuelle Störungen zu reduzieren (Digital Auto Tracking).
  - Die Kassette wird automatisch zurückgespult, wenn während der Wiedergabe einer Kassette das Bandende erreicht wird.
  - Sie können NTSC-Kassetten wiedergeben, auch wenn ein PAL-Fernsehgerät angeschlossen ist (Modus NTPBPAL - NTSC PLAYBACK ON PAL TV). Sie können jedoch keine NTSC-Aufnahmen erstellen.
- 3 Um... drücken Sie...
 

die Wiedergabe zu stoppen,	■ (STOP).
die Kassette auszuwerfen,	▲ (EJECT).

  - Wiedergabe auf Tastendruck  
Diese Funktion macht die Bedienung des Videorecorders noch komfortabler. Zum Starten der Wiedergabe drücken Sie einfach die Taste ►|| - dies funktioniert auch bei ausgeschaltetem Videorecorder. Allerdings muß eine Videokassette eingelegt sein.

## Spurlage manuell einstellen

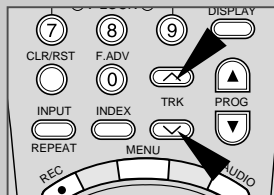

Mit den Tasten TRK können Sie die Spurlage des Bands manuell verändern, um eine optimale Bildqualität zu erhalten.

Wenn während der Wiedergabe Rauschbalken oder Streifen auftreten, können Sie die Spurlage des Bands durch Drücken der Tasten TRK (▲ oder ▼) einstellen, bis das Bild klar und stabil ist.

- Ergebnis:
- ◆ Die Anzeige für die Spurlageinstellung (TRACKING) erscheint.
  - ◆ Die Spurlage wird eingestellt.
  - ◆ Nach der Einstellung verschwindet die Spurlageanzeige.

## Bildschärfe automatisch oder manuell einstellen

Wenn Sie die IPC-Funktion aktivieren, wird die Bildschärfe bei der Kassettenwiedergabe automatisch eingestellt (Intelligent Picture Control - automatische Bildeinstellfunktion).

Wenn Sie die IPC-Funktion ausschalten, können Sie die Bildschärfe bei der Kassettenwiedergabe manuell einstellen.

- 1 Drücken Sie während der Wiedergabe die Taste MENU.  
Ergebnis: Das Hauptmenü wird angezeigt.
- 2 Drücken Sie so oft die Tasten ▲, ▼, ◀ oder ▶, bis der Cursor auf dem Symbol **EINSTELLUNGEN** steht.
- 3 Drücken Sie die Taste OK, um diese Option auszuwählen.  
Ergebnis: Das Menü **EINSTELLUNGEN** wird angezeigt.
- 4 Drücken Sie die Taste ▲ oder ▼, bis der Cursor vor der Option **IPC** steht.
- 5 Drücken Sie die Taste ▶, um das Bildeinstellmenü aufzurufen.  
Ergebnis: Das Menü **BILD** wird angezeigt.
- 6 Drücken Sie die Taste ▼, um die IPC-Funktion ein- oder auszuschalten.
  - Bei eingeschalteter IPC-Funktion (**EIN**) wird die Bildschärfe automatisch eingestellt. Wenn Sie die Bildschärfe manuell einstellen möchten, schalten Sie die IPC-Funktion aus (**AUS**).
- 7 Bei ausgeschalteter IPC-Funktion stellen Sie die Bildschärfe mit den Tasten ◀ und ▶ wunschgemäß ein.
  - Wenn Sie zehn Sekunden lang keine Taste drücken, wird das Menü **BILD** automatisch ausgeblendet.
- 8 Drücken Sie die Taste MENU, um das Menü zu verlassen.

Sie können auch mit der Taste IPC direkt auf das Bildeinstellmenü zugreifen. Dazu gehen Sie wie folgt vor.

- 1 Drücken Sie während der Wiedergabe die Taste IPC.  
Ergebnis: Das Menü **BILD** wird angezeigt.
- 2 Drücken Sie die Taste ▼, um die IPC-Funktion ein- oder auszuschalten.
  - Bei eingeschalteter IPC-Funktion (**EIN**) wird die Bildschärfe automatisch eingestellt.
- 3 Wenn Sie die Bildschärfe manuell einstellen möchten, schalten Sie die IPC-Funktion aus (**AUS**).  
Ergebnis: Die Einstell-Leiste für die manuelle Bildschärfeneinstellung wird aktiviert.
- 4 Stellen Sie die Bildschärfe mit den Tasten ◀ und ▶ wunschgemäß ein.
  - Wenn Sie zehn Sekunden lang keine Taste drücken, wird das Menü **BILD** automatisch ausgeblendet.
- 5 Nach der Einstellung drücken Sie erneut die Taste IPC.

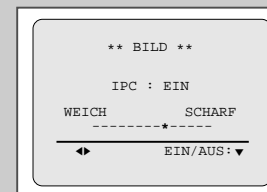
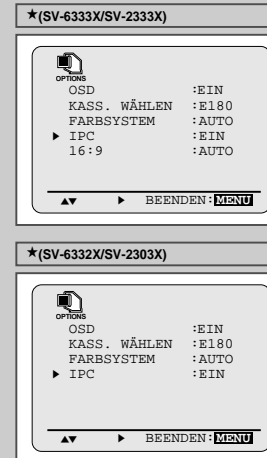

## 16:9-Breitbildformat ★(nur SV-6333X/SV-2333X)

Der Videorecorder erkennt automatisch 16:9-Signale, die über den Eingang AV2 empfangen werden oder von einer Kassette mit Aufnahmen im 16:9-Format kommen. 16:9-Signale können über Scartkabel übertragen werden.

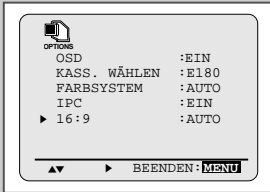

- Drücken Sie die Taste MENU auf der Fernbedienung.  
**Ergebnis:** Das Hauptmenü wird angezeigt.
- Drücken Sie so oft die Tasten ▲, ▼, ◀ oder ▶, bis der Cursor auf dem Symbol **EINSTELLUNGEN** steht.
- Drücken Sie die Taste OK, um diese Option auszuwählen.  
**Ergebnis:** Das Menü **EINSTELLUNGEN** wird angezeigt.
- Drücken Sie die Taste ▲ oder ▼, bis der Cursor vor der Option **16:9** steht.
- Drücken Sie die Taste ▶, um **AUTO**, **EIN** oder **AUS** zu wählen.
 

<b>AUTO</b>	Wählen Sie diese Einstellung, wenn Sie ein 16:9-Fernsehgerät verwenden. Bei Wiedergabe und Aufnahme erkennt der Videorecorder automatisch 16:9-Sendungen und im herkömmlichen Format gesendete Programme.
<b>EIN</b>	Der Videorecorder verwendet bei Wiedergabe und Aufnahme stets den Breitbild-kompatiblen Modus. Verwenden Sie diese Einstellung, wenn das Gerät bei der Einstellung AUTO 16:9-Sendungen nicht erkennt.
<b>AUS</b>	Wählen Sie diese Einstellung, wenn Sie kein 16:9-Fernsehgerät verwenden.
- Drücken Sie anschließend die Taste MENU zweimal, um das Menü zu verlassen.

## Geeignetes Farbsystem wählen

★(SV-6333X/SV-2333X)

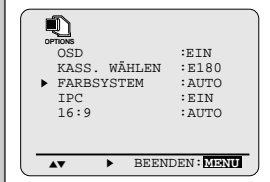

★(SV-6322X/SV-2303X)

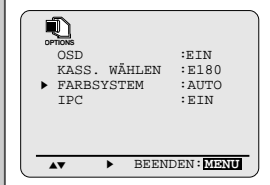

Bevor Sie eine Aufnahme erstellen oder eine Kassette wiedergeben, können Sie das geeignete Farbsystem wählen.

Wenn Sie die Option **FARBSYSTEM** auf **AUTO** einstellen, wählt der Videorecorder automatisch die Empfangsnorm für die Aufnahme.

- Beim Wiedergeben einer Videokassette wählt der Videorecorder automatisch das richtige Farbsystem.
- Wiedergabe einer Kassette mit NTSC-Aufnahmen: Wenn Sie die Wiedergabe einer NTSC-Kassette starten, stehen bei der Option **FARBSYSTEM** die Einstellungen **NTPB** und **NT4, 43** zur Auswahl. Bei Anschluß an ein PAL-Fernsehgerät wählen Sie **NTPB** (NTSC-Wiedergabe auf PAL-TV). Bei Anschluß an ein Multinorm-Fernsehgerät (kompatibel zu NTSC 4,43) wählen Sie **NT4, 43**.

- Drücken Sie die Taste MENU auf der Fernbedienung.  
**Ergebnis:** Das Hauptmenü wird angezeigt.
- Drücken Sie so oft die Tasten ▲, ▼, ◀ oder ▶, bis der Cursor auf dem Symbol **EINSTELLUNGEN** steht.
- Drücken Sie die Taste OK, um das Menü **EINSTELLUNGEN** anzuzeigen.
- Drücken Sie die Taste ▲ oder ▼, bis der Cursor vor der Option **FARBSYSTEM** steht.
- Drücken Sie die Taste ▶, um eine der folgenden Einstellungen zu wählen: **AUTO** → **PAL** → **MESECAM** → **B/W**.
 

<b>AUTO</b>	Bei der Wiedergabe einer Kassette wird das Farbsystem vom Videorecorder automatisch ausgewählt.
<b>B/W</b>	Schwarzweiß-Wiedergabe
- Drücken Sie nach der Einstellung die Taste MENU zweimal, um das Menü zu verlassen.

## Audio-Ausgangsmodus wählen (nur SV-6333X/SV-6332X)

Sie können auswählen, welche Tonspur einer Videokassette über die Lautsprecher und AV-Ausgänge wiedergegeben wird.

Es stehen folgende Wahlmöglichkeiten zur Verfügung:

Option	Beschreibung
L	Wiedergabe des linken HiFi-Kanals.
R	Wiedergabe des rechten HiFi-Kanals.
MIX	Gleichzeitige Wiedergabe des HiFi-Tons und des normalen (Mono-)Tons.
MONO	Wiedergabe des normalen (Mono-)Tons.
L R	Wiedergabe des HiFi-Stereotons (linker und rechter Kanal). ➤ Wenn Sie Kassetten abspielen, die im HiFi-Modus aufgenommen wurden, schaltet der Ton nach fünf Sekunden Mono-Wiedergabe automatisch auf HiFi-Wiedergabe um.

Wählen Sie die gewünschte Ausgabe-Tonspur, indem Sie so oft die Taste AUDIO auf der Fernbedienung drücken, bis die gewünschte Option angezeigt wird.

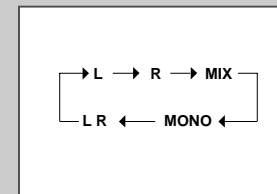
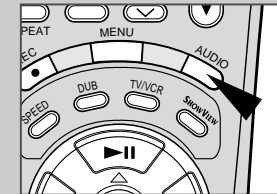

## Ton ausschalten (nur SV-2333X/SV-2303X)

Sie können den Ton ausschalten.

Zum Ausschalten des Tons drücken Sie auf der Fernbedienung einfach die Taste AUDIO. Zum Wiedereinschalten drücken Sie nochmals die Taste AUDIO.

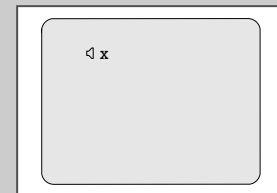
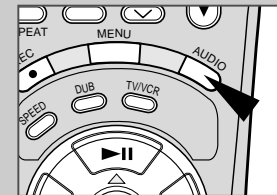

## Kassette in Zeitlupe wiedergeben

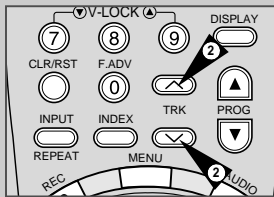
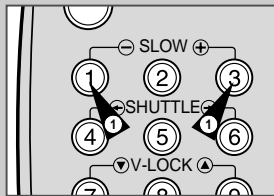

### Sie können eine Videokassette in Zeitlupe wiedergeben.

- Während der Wiedergabe einer Kassette in Zeitlupe ist der Ton ausgeschaltet.

- 1 Drücken Sie:
  - ◆ ►II, um die Wiedergabe der Kassette zu starten.
  - ◆ SLOW (◀→) so oft wie erforderlich, um die Geschwindigkeit zu verringern bzw. zu erhöhen.
  - ◆ Drücken Sie die Taste ►II zweimal, um zur normalen Wiedergabe zurückzukehren.
- 2 Bei der Wiedergabe in Zeitlupe kann es zu Bildstörungen kommen. Drücken Sie die Tasten TRK (▲ oder ▼), um diese Störungen zu minimieren.

- ☞ Wenn die Zeitlupen-Funktion länger als etwa fünf Minuten benutzt wird, schaltet der Videorecorder automatisch auf normale Wiedergabe, um:
  - ◆ die Kassette und
  - ◆ die Videoköpfe zu schonen.
- Vertikale Instabilität: Bei der Wiedergabe in Zeitlupe kann es zu Bildstörungen kommen. Drücken Sie die Tasten V-LOCK (7-LOCK-8), um diese Störungen zu minimieren.

## Einzelbilder wiedergeben

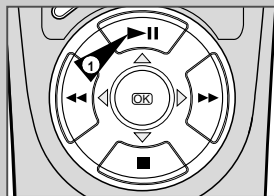

### Sie können:

- ◆ den Bandlauf bei einem bestimmten Bild stoppen;
- ◆ die Aufnahme in Einzelbildern ansehen.

- Bei der Einzelbild-Wiedergabe ist der Ton ausgeschaltet.

- 1 Drücken Sie:
  - ◆ ►II, um die Wiedergabe der Kassette zu starten.
  - ◆ ►II, um das Band anzuhalten und ein Standbild anzuzeigen.
  - ◆ F.ADV (0), um das nächste Einzelbild anzuzeigen.
- 2 Drücken Sie die Taste ►II, um zur normalen Wiedergabe zurückzukehren.

- ☞ Nach ca. fünf Minuten langer Einzelbild-Wiedergabe schaltet der Videorecorder automatisch auf normale Wiedergabe, um Kassette und Videoköpfe zu schonen.
- Vertikale Instabilität: Bei der Einzelbild-Wiedergabe kann es zu Bildstörungen kommen. Drücken Sie die Tasten V-LOCK (7-LOCK-8), um diese Störungen zu minimieren.

## Kassetten mit variabler Geschwindigkeit wiedergeben

Sie können die Wiedergabegeschwindigkeit mit der SHUTTLE-Funktion bis zum Neunfachen der normalen Geschwindigkeit verändern.

**Beispiel:** Sie möchten die Technik eines Sportlers Bewegung für Bewegung analysieren.

Die Shuttle-Funktion ist nur auf der Fernbedienung verfügbar.

- Bei der Wiedergabe von Aufnahmen mit einer anderen als der normalen Wiedergabegeschwindigkeit ist der Ton ausgeschaltet.

- Drücken Sie:
  - ◆ **▶||** während der Wiedergabe.
  - ◆ SHUTTLE (⊖), um die Kassette rückwärts wiederzugeben.
  - ◆ SHUTTLE (⊕), um die Kassette vorwärts wiederzugeben.
- Bei jedem Drücken der Taste SHUTTLE (⊖/⊕) ändert sich die Geschwindigkeit wie nachstehend dargestellt.

RÜCKLAUF WIEDER- GABE X9	RÜCKLAUF WIEDER- GABE X7	RÜCKLAUF WIEDER- GABE X3	STAND- BILD	ZEIT- LUPE X1/10	ZEIT- LUPE X5/5	WIEDER- GABE X3	WIEDER- GABE X7	WIEDER- GABE X9
-----------------------------------	-----------------------------------	-----------------------------------	----------------	------------------------	-----------------------	-----------------------	-----------------------	-----------------------

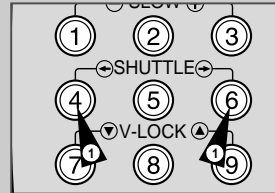

## Eine bestimmte Aufnahme suchen

Wenn Sie mit diesem Videorecorder eine Aufnahme auf Kassette erstellen, schreibt der Videorecorder zu Beginn der Aufnahme automatisch einen "Index" auf das Band.

Mit der Suchfunktion können Sie die Kassette schnell zu einem bestimmten Index vor- oder zurückspulen und die Wiedergabe von dieser Stelle aus starten. Je nach gewählter Richtung werden die Indizes folgendermaßen numeriert:

usw.	Vorherige Aufnahme	Aktuelle Aufnahme	Nächste Aufnahme	usw.
	Index	Index	Index	Index
	02	01	01	02

- Dieser Videorecorder arbeitet mit einem Standard-Indexiersystem (VISS). Er erkennt daher die Indizes, die von anderen Videorecordern mit dem gleichen Indexiersystem geschrieben wurden, und umgekehrt.

- Drücken Sie die Taste INDEX auf der Fernbedienung, um nach einem bestimmten Index zu suchen.
- Drücken Sie die Taste ◀, um eine Aufnahme in Rückwärtsrichtung zu suchen, oder ▶, um eine Aufnahme in Vorwärtsrichtung zu suchen. Geben Sie die Indexnummer ein, indem Sie die Taste ◀ oder ▶ entsprechend oft drücken.  
**Ergebnis:** Die Indexnummer wird angezeigt.
- Der Videorecorder startet den Suchlauf nach der eingegebenen Indexnummer.  
**Ergebnis:** Wenn der Index gefunden ist, startet die Wiedergabe der Kassette.

- Sie können eine Indexnummer bis maximal ±20 eingeben.

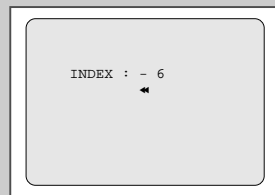
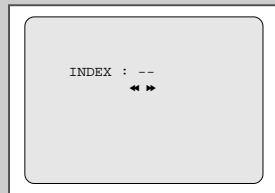

## Wiedergabe automatisch wiederholen



Wenn Sie die automatische Wiederholungsfunktion aktivieren, wird die Wiedergabe der Kassette von Anfang bis Ende ständig wiederholt.

- Drücken Sie die Taste MENU auf der Fernbedienung.  
Ergebnis: Das Hauptmenü wird angezeigt.
- Drücken Sie die Tasten ▲, ▼, ◀ oder ▶, bis der Cursor auf dem Symbol für **ZUSATZFUNKTIONEN** steht.
- Drücken Sie die Taste OK, um diese Option anzuwählen.  
Ergebnis: Das Menü **ZUSATZFUNKTIONEN** wird angezeigt.
- Drücken Sie ▲ oder ▼, bis der Cursor vor **WIEDERHOLEN** steht.
- Um die Wiedergabe... **drücken Sie die Taste ▲ oder ▶, bis...**  
zu wiederholen, **EIN** angezeigt wird.  
nicht zu wiederholen, **AUS** angezeigt wird.
- Drücken Sie nach der Einstellung die Taste MENU zweimal, um das Menü zu verlassen.

## Wiedergabe eines Bereichs automatisch wiederholen



Sie können einen Kassettenbereich festlegen und einstellen, wie oft dieser Bereich wiedergegeben werden soll.

- Drücken Sie die Taste MENU auf der Fernbedienung.  
Ergebnis: Das Hauptmenü wird angezeigt.
- Drücken Sie die Tasten ▲, ▼, ◀ oder ▶, bis der Cursor auf dem Symbol für **ZUSATZFUNKTIONEN** steht.
- Drücken Sie die Taste OK, um diese Option anzuwählen.  
Ergebnis: Das Menü **ZUSATZFUNKTIONEN** wird angezeigt.
- Drücken Sie ▲ oder ▼, bis der Cursor vor **BER. WIEDERHOLEN** steht.
- Um die Wiedergabe... **drücken Sie die Taste ▶, bis...**  
eines noch zu definierenden Bereichs zu wiederholen, 5, 10 oder 15 angezeigt wird. (Diese Einstellung gibt an, wie oft der Bereich wiederholt wird: 5-, 10- oder 15mal.)  
eines Bereichs auszuschalten, **AUS** angezeigt wird.
- Drücken Sie anschließend die Taste MENU zweimal, um das Menü zu verlassen.
- Starten Sie die Wiedergabe. Am Anfangspunkt des zu wiederholenden Bereichs drücken Sie die Taste INPUT/REPEAT.  
Ergebnis: Die Meldung **WIEDERHOL. EINST.** wird angezeigt.  
Am Endpunkt des zu wiederholenden Bereichs drücken Sie nochmals die Taste INPUT/REPEAT.  
Ergebnis: Die Kassette wird automatisch bis zum Anfang des Bereichs zurückgespult. Die Meldung **BER. WIEDERHOLEN** wird angezeigt. Der definierte Bereich wird je nach Einstellung 5-, 10- oder 15mal wiedergegeben. Anschließend wird die Wiedergabe normal fortgesetzt.

## Bandzählwerk verwenden

Das Bandzählwerk:

- ♦ gibt die verstrichene Zeit bei der Wiedergabe und bei Aufnahmen an (Stunden, Minuten und Sekunden);
- ♦ wird zurückgestellt, wenn Sie eine Kassette in den Videorecorder einlegen;
- ♦ erleichtert das Auffinden des Anfangs einer Aufnahme.

☞ Damit der Videorecorder die verbleibende Zeit richtig berechnen kann, müssen Sie die Art der benutzten Kassette einstellen: siehe Seite 23.

- Legen Sie eine Kassette in den Videorecorder ein.
- Um das Bandzählwerk am Anfang einer Aufnahme auf Null zu stellen:
  - ♦ Drücken Sie die Taste DISPLAY zweimal, damit das Bandzählwerk angezeigt wird.
  - ♦ Drücken Sie die Taste CLR/RST, um das Bandzählwerk auf Null zu stellen.
- Um das Band zu der Aufnahme vor- oder zurückzuspulen, zu deren Beginn das Bandzählwerk auf Null gestellt wurde, drücken Sie einfach die Taste ◀◀ bzw. ▶▶.  
Ergebnis: Der Videorecorder stoppt automatisch, sobald der Zähler Null erreicht.

➤ Sie können einige Videorecorder-Informationen, zum Beispiel den Stand des Bandzählwerks, auf dem Bildschirm des Fernsehgerätes anzeigen (wenn die Bildschirmanzeige nicht deaktiviert wurde; siehe Seite 16).

Drücken Sie die Taste DISPLAY:

- ♦ einmal, um u.a. die aktuelle Funktion, den Programmplatz, die Aufnahme­geschwindigkeit \*(nur SV-6333X/SV-6332X), Datum, Uhrzeit und Zählerstand anzuzeigen;
- ♦ zweimal, um nur das Bandzählwerk anzuzeigen;
- ♦ dreimal, um die verbleibende Bandlaufzeit auf der Kassette anzuzeigen;
- ♦ viermal, um die Anzeige zu löschen.

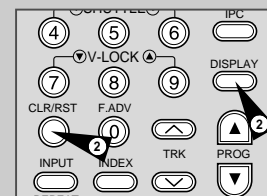
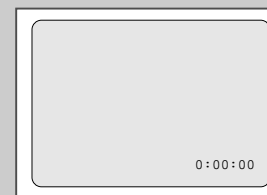

## Assemble-Schnittfunktion verwenden

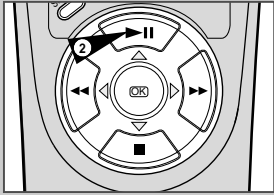

Mit dieser Funktion können Sie eine neue Aufnahme so an einer bestimmten Stelle auf der Kassette starten, daß dabei ein sanfter Szenenwechsel entsteht.

- Legen Sie die zu editierende Kassette in den Videorecorder ein.
- Drücken Sie die Taste ►II, um die Wiedergabe zu starten.
- Wenn die Stelle erreicht ist, an der die neue Aufnahme beginnen soll, drücken Sie die Taste ►II.
- Drücken Sie die Taste F.ADV (⊙) so oft wie erforderlich, um Bild für Bild weiterzuschalten, bis die genaue Anfangsposition für die Aufnahme erreicht ist.
- Während der Videorecorder auf Standbild geschaltet ist, halten Sie die Taste REC (●) etwa eine Sekunde gedrückt, um die Assemble-Schnittfunktion zu aktivieren.  
Ergebnis: Die Aufnahme-Anzeige blinkt auf dem Display.
- Wählen Sie die Signalquelle, von der Sie aufnehmen möchten:
  - Drücken Sie die Taste PROG (▲ oder ▼) zum Einstellen des Programmplatzes oder
  - drücken Sie die Taste INPUT, um AV1 oder AV2 \*(nur SV-6333X/SV-2333X) als Eingangssignalquelle zu wählen.
- Drücken Sie die Taste ►II, um die Aufnahme zu starten.
- Um die Aufnahme zu beenden, drücken Sie die Taste ■.

## Von einem anderen Videorecorder/Camcorder überspielen

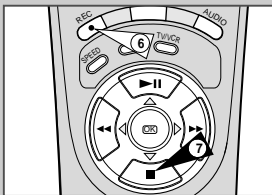
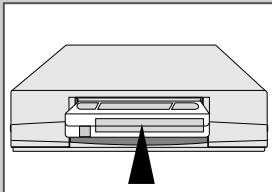

Sie können auch Aufnahmen von einem anderen Videorecorder oder einem Camcorder auf eine Kassette in Ihrem Videorecorder überspielen.

☞ Das Kopieren bespielter Videokassetten oder die erneute Aufnahme in beliebiger Form ohne Genehmigung der Eigentümer der entsprechenden Urheberrechte ist ein Verstoß gegen das Urheberrechtsgesetz.

- Schließen Sie den Videorecorder oder den Camcorder, von dem die Kassette überspielt werden soll, an die Scartbuchse AV1 oder AV2 \*(nur SV-6333X/SV-2333X) auf der Rückseite Ihres Videorecorders an - siehe Seite 12.
- Legen Sie eine Leerkassette in den Videorecorder SV-6333X/SV-6332X/SV-2333X/SV-2303X ein.
- Legen Sie die bespielte Kassette in das angeschlossene Gerät (Videorecorder oder Camcorder) ein.
- Drücken Sie die Taste INPUT, um am Videorecorder SV-6333X/SV-6332X/SV-2333X/SV-2303X je nach Anschluß die Scartbuchse AV1 oder AV2 \*(nur SV-6333X/SV-2333X) als Eingang zu wählen.
- Starten Sie die Wiedergabe der zu kopierenden Kassette.
- Halten Sie die Taste REC (●) am SV-6333X/SV-6332X/SV-2333X/SV-2303X etwa eine Sekunde gedrückt, um die Aufnahme mit dem Videorecorder zu starten.
- Wenn die Aufnahme beendet ist, drücken Sie die Taste ■ an beiden Videorecordern.

## Automatisch ausschalten

Mit der automatischen Ausschaltfunktion wird der Videorecorder automatisch ausgeschaltet, wenn während der eingestellten Zeit kein Signal empfangen und keine Taste gedrückt wird.

- Drücken Sie die Taste MENU auf der Fernbedienung.  
Ergebnis: Das Hauptmenü wird angezeigt.
- Drücken Sie die Tasten ▲, ▼, ◀ oder ▶, bis der Cursor auf dem Symbol für ZUSATZFUNKTIONEN steht.
- Drücken Sie die Taste OK, um diese Option auszuwählen.  
Ergebnis: Das Menü ZUSATZFUNKTIONEN wird angezeigt.
- Drücken Sie ▲ oder ▼, bis der Cursor vor AUTO-AUS steht.
- Drücken Sie die Taste ►, um einzustellen, nach welcher Zeit ohne Signal und Tastendruck das Gerät automatisch ausschalten soll. Bei der Einstellung AUS bleibt der Videorecorder eingeschaltet.  
 ► AUS → 2STD. → 3STD.
- Drücken Sie nach der Einstellung die Taste MENU zweimal, um das Menü zu verlassen.

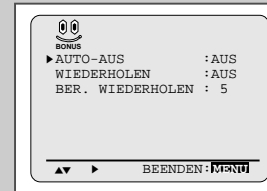

## Technische Daten

Änderungen sind vorbehalten.

Modell	SV-6333X/SV-6332X	SV-2333X/SV-2303X
Format Köpfe	VHS PAL-Norm Video: 4 rotierende Köpfe HiFi-Audio: 2 rotierende Köpfe Audio/Steuerung: 1 stationärer Kopf Löschen: 1 Löschkopf für eine komplette Spur	VHS PAL-Norm Video: 2 rotierende Köpfe Audio/Steuerung: 1 stationärer Kopf Löschen: 1 Löschkopf für eine komplette Spur
Empfangsbereiche TV-System Ton	VHF-I, VHF-III, UHF, Hyperband B/G, D/K A2 (Deutschland, Italien, Niederlande, Schweiz, Österreich, Griechenland, Kroatien)	VHF-I, VHF-III, UHF, Hyperband B/G
Luminanz Farbsystem	FM Azimut-Aufzeichnung PAL/MESECAM: Phasenverschobene direkte Aufnahme mit herunterkonvertiertem Zwischenträger	FM Azimut-Aufzeichnung PAL/MESECAM: Phasenverschobene direkte Aufnahme mit herunterkonvertiertem Zwischenträger
Bandgeschwindigkeit	NTSC-Wiedergabe mit PAL-TV (NTPB) SP 23,39 mm/s LP 11,69 mm/s	NTSC-Wiedergabe mit PAL-TV (NTPB) 23,39 mm/s
Aufnahme/Wiedergabedauer	SP 3 Stunden (Kassette E-180) LP 6 Stunden (Kassette E-180)	3 Stunden (Kassette E-180)
Umspuldauer	ca. 60 s zum Vor- bzw. Zurückspulen einer Kassette E-180	ca. 100 s zum Vor- bzw. Zurückspulen einer Kassette E-180
<b>VIDEO</b> Eingang Ausgang Signal/Rausch-Abstand Horizontale Auflösung	0,5 bis 2,0 Vss; 75 Ohm unsymmetrisch 1,0 ± 0,2 Vss; 75 Ohm unsymmetrisch min. 43 dB (SP) Mehr als 240 Zeilen	0,5 bis 2,0 Vss; 75 Ohm unsymmetrisch 1,0 ± 0,2 Vss; 75 Ohm unsymmetrisch min. 43 dB Mehr als 240 Zeilen
<b>AUDIO</b> Eingang Ausgang Gleichlaufschwankungen (WTD) Signal/Rausch-Abstand Frequenzgang	-8 dBm, 47 kΩ unsymmetrisch -8 ± 3 dBm, 1 kΩ unsymmetrisch max. 0,4 % (SP) min. 68 dB (IHF A Filter) 20 Hz - 20 kHz	-8 dBm, 47 kΩ unsymmetrisch -8 ± 3 dBm, 1 kΩ unsymmetrisch max. 0,4 % min. 42 dB (IHF A Filter)
Stromversorgung Leistungsaufnahme Temperatur bei Betrieb Luftfeuchte bei Betrieb Gewicht Abmessungen (BxHxT)	230 V (AC); 50-60 Hz ca. 17 Watt 5 °C - 40 °C 10 % - 75 % 3,3 kg (ohne Verpackung) 360 x 94 x 285 mm	230 V (AC); 50-60 Hz ca. 15 Watt 5 °C - 40 °C 10 % - 75 % 3,3 kg (ohne Verpackung) 360 x 94 x 285 mm



Dieses Zeichen ist auf dem Typenschild an der Rückseite des Videorecorders abgebildet. CE steht für "Conformité Européenne" ("Europäische Normierung"). Produkte, die dieses Zeichen tragen, entsprechen den für dieses Produkt geltenden Richtlinien der Europäischen Union. Für Videorecorder sind dies z. B. die Niederspannungsrichtlinie und die Richtlinie zur Elektromagnetischen Verträglichkeit (EMV).

## Fehlersuche und -behebung

Prüfen Sie zuerst folgende Punkte, bevor Sie sich über Ihren Fachhändler an den Kundendienst von Samsung wenden.

Problem	Erklärung/Problemlösung
Keine Funktion	<ul style="list-style-type: none"> <li>Prüfen Sie, ob der Netzstecker mit einer Wandsteckdose verbunden ist.</li> <li>Haben Sie die Taste STANDBY/ON gedrückt?</li> </ul>
Videokassette läßt sich nicht einlegen	<ul style="list-style-type: none"> <li>Eine Videokassette kann nur mit dem Fenster nach oben und der Löschzunge nach vorne (auf Sie weisend) eingelegt werden.</li> </ul>
Fernsehprogramm wurde nicht aufgenommen	<ul style="list-style-type: none"> <li>Überprüfen Sie die Verbindungen Videorecorder/Antenne.</li> <li>Ist der Tuner des Videorecorders richtig eingestellt?</li> <li>Prüfen Sie, ob die Löschzunge der Kassette herausgebrochen ist.</li> </ul>
Timer-Aufnahme funktioniert nicht	<ul style="list-style-type: none"> <li>Haben Sie die Taste STANDBY/ON gedrückt, um den Timer zu aktivieren?</li> <li>Überprüfen Sie die Einstellung für Start-/Stopzeit der Aufnahme.</li> <li>Wenn während der Timer-Aufnahme der Strom unterbrochen wurde oder ausgefallen ist, wurde die Aufnahme-Programmierung gelöscht.</li> <li>Prüfen Sie, ob der mit dem ShowView-Code gewählte Programmplatz stimmt.</li> </ul>
Kein Wiedergabebild oder verzerrtes Bild	<ul style="list-style-type: none"> <li>Prüfen Sie, ob eine bespielte Kassette eingelegt ist.</li> </ul>
Normale Sendungen können nicht angezeigt werden	<ul style="list-style-type: none"> <li>Prüfen Sie, ob mit der Taste INPUT der Tuner des Videorecorders (PR) als Signalquelle gewählt wurde.</li> <li>Überprüfen Sie die Verbindungen Fernsehgerät/Videorecorder/Antenne.</li> </ul>
Störbalken oder Streifen bei der Wiedergabe	<ul style="list-style-type: none"> <li>Drücken Sie die Tasten TRK (↖ oder ↘), um diesen Effekt zu minimieren.</li> </ul>
Keine Funktion, wenn die Taste ◀ oder ▶ gedrückt wird	<ul style="list-style-type: none"> <li>Prüfen Sie, ob nicht bereits der Bandanfang bzw. das Bandende erreicht ist.</li> </ul>
Wenn die Taste ▶   während der Wiedergabe gedrückt wird, hat das Standbild starke Störbalken/Störstreifen	<ul style="list-style-type: none"> <li>Ein Standbild kann je nach Zustand des Bandes Störbalken aufweisen. Drücken Sie die Tasten TRK (↖ oder ↘), um diesen Effekt zu minimieren.</li> </ul>
Verschmutzte Videoköpfe	<ul style="list-style-type: none"> <li>Wenn die Bildqualität bei zahlreichen Kassetten schlecht ist, müssen eventuell die Videoköpfe gereinigt werden. Dieses Problem ist nicht häufig, und eine Reinigung sollte erst erfolgen, wenn es auftritt. Lesen Sie vor dem Reinigen der Videoköpfe alle Hinweise, die der Reinigungskassette beiliegen. Falsche Reinigung kann die Videoköpfe nachhaltig beschädigen.</li> </ul>
Beim Abstimmen des Fernsehgeräts auf den Videorecorder kann kein klares Bild eingestellt werden oder es kommt zu Bildstörungen	<ul style="list-style-type: none"> <li>Der Ausgangskanal des Videorecorders kollidiert mit anderen TV-Übertragungen. Ändern Sie den Ausgangskanal wie nachfolgend beschrieben. <ol style="list-style-type: none"> <li>Antennenkabel vom Videorecorder abziehen.</li> <li>Fernsehgerät wie auf Seite 14 beschrieben auf den Videorecorder abstimmen.</li> <li>Ausgangskanal des Videorecorders wie auf Seite 17 beschrieben einstellen. Niedrigere Kanalnummer wählen (z. B. CH33 statt CH36).</li> <li>Antennenkabel wieder an den Videorecorder anschließen.</li> <li>Fernsehgerät nochmals auf den Videorecorder abstimmen (siehe Seite 14).</li> <li>Wenn das Problem trotzdem nicht gelöst ist, Schritte 1 bis 5 wiederholen und einen anderen Videorecorder-Ausgangskanal einstellen.</li> </ol> </li> </ul>

Wenn das Problem mit den genannten Maßnahmen nicht behoben werden kann, notieren Sie:

- die Modell- und Seriennummer (auf der Rückseite des Videorecorders)
- die Garantie-Informationen
- eine kurze Beschreibung des Problems

Wenden Sie sich dann an den SAMSUNG-Fachhändler, bei dem Sie das Gerät erworben haben.

Samsung-Hotline: 0180-5-12 12 13

Fax: 0180-5-12 12 14

## Fernseh-Frequenztafel (B/G)

002-012 : CCIR-NORM VHF 244-250 : MAROKKO  
 013-020 : ITALIEN 251-255 : BELGIEN  
 021-069 : CCIR-NORM UHF  
 071-075 : CCIR KABEL  
 201-241 : CCIR-NORM KABEL

Deutschland	Niederlande	Belgien	Marokko
Spanien	Dänemark	Griechenland	Jugoslawien
Italien	Finnland	Portugal	
Österreich	Norwegen	Slowenien	
Schweiz	Schweden	Kroatien	

Anz.	Kanal	Band	Frequenz	Norm	Anz.	Kanal	Band	Frequenz	Norm	Anz.	Kanal	Band	Frequenz	Norm
002	E02	V-L	48,25	CCIR	060	E60	UHF	783,25	CCIR	246	M6	V-H	179,25	Marokko
003	E03	V-L	55,25	CCIR	061	E61	UHF	791,25	CCIR	247	M7	V-H	187,25	Marokko
004	E04	V-L	62,25	CCIR	062	E62	UHF	799,25	CCIR	248	M8	V-H	195,25	Marokko
005	E05	V-H	175,25	CCIR	063	E63	UHF	807,25	CCIR	249	M9	V-H	203,25	Marokko
006	E06	V-H	182,25	CCIR	064	E64	UHF	815,25	CCIR	250	M10	V-H	211,25	Marokko
007	E07	V-H	189,25	CCIR	065	E65	UHF	823,25	CCIR	251	U1	V-H	226,25	Belgien
008	E08	V-H	196,25	CCIR	066	E66	UHF	831,25	CCIR	252	U2	V-H	234,25	Belgien
009	E09	V-H	203,25	CCIR	067	E67	UHF	839,25	CCIR	253	U3	V-H	242,25	Belgien
010	E10	V-H	210,25	CCIR	068	E68	UHF	847,25	CCIR	254	U4	V-H	250,25	Belgien
011	E11	V-H	217,25	CCIR	069	E69	UHF	855,25	CCIR	255	U5	V-H	258,25	Belgien
012	E12	V-H	224,25	CCIR	071	X	V-L	69,25	CCIR					
013	A	V-L	53,75	Italien	072	Y	V-L	76,25	CCIR					
014	B	V-L	62,25	Italien	073	Z	V-L	83,25	CCIR					
015	C	V-L	82,25	Italien	074	Z+1	V-L	90,25	CCIR					
016	D	V-H	175,25	Italien	075	Z+2	V-L	97,25	CCIR					
017	E	V-H	183,25	Italien	201	S01	V-L	105,25	CCIR					
018	F	V-H	192,25	Italien	202	S02	V-L	112,25	CCIR					
019	G	V-H	201,25	Italien	203	S03	V-L	119,25	CCIR					
020	H	V-H	210,25	Italien	204	S04	V-L	126,25	CCIR					
021	E21	UHF	471,25	CCIR	205	S05	V-L	133,25	CCIR					
022	E22	UHF	479,25	CCIR	206	S06	V-L	140,25	CCIR					
023	E23	UHF	487,25	CCIR	207	S07	V-H	147,25	CCIR					
024	E24	UHF	495,25	CCIR	208	S08	V-H	154,25	CCIR					
025	E25	UHF	503,25	CCIR	209	S09	V-H	161,25	CCIR					
026	E26	UHF	511,25	CCIR	210	S10	V-H	168,25	CCIR					
027	E27	UHF	519,25	CCIR	211	S11	V-H	175,25	CCIR					
028	E28	UHF	527,25	CCIR	212	S12	V-H	182,25	CCIR					
029	E29	UHF	535,25	CCIR	213	S13	V-H	189,25	CCIR					
030	E30	UHF	543,25	CCIR	214	S14	V-H	196,25	CCIR					
031	E31	UHF	551,25	CCIR	215	S15	V-H	203,25	CCIR					
032	E32	UHF	559,25	CCIR	216	S16	V-H	210,25	CCIR					
033	E33	UHF	567,25	CCIR	217	S17	V-H	217,25	CCIR					
034	E34	UHF	575,25	CCIR	218	S18	V-H	224,25	CCIR					
035	E35	UHF	583,25	CCIR	219	S19	V-H	231,25	CCIR					
036	E36	UHF	591,25	CCIR	220	S20	V-H	238,25	CCIR					
037	E37	UHF	599,25	CCIR	221	S21	V-H	245,25	CCIR					
038	E38	UHF	607,25	CCIR	222	S22	V-H	252,25	CCIR					
039	E39	UHF	615,25	CCIR	223	S23	V-H	259,25	CCIR					
040	E40	UHF	623,25	CCIR	224	S24	V-H	266,25	CCIR					
041	E41	UHF	631,25	CCIR	225	S25	V-H	273,25	CCIR					
042	E42	UHF	639,25	CCIR	226	S26	V-H	280,25	CCIR					
043	E43	UHF	647,25	CCIR	227	S27	V-H	287,25	CCIR					
044	E44	UHF	655,25	CCIR	228	S28	V-H	294,25	CCIR					
045	E45	UHF	663,25	CCIR	229	S29	V-H	301,25	CCIR					
046	E46	UHF	671,25	CCIR	230	S30	V-H	308,25	CCIR					
047	E47	UHF	679,25	CCIR	231	S31	V-H	315,25	CCIR					
048	E48	UHF	687,25	CCIR	232	S32	V-H	322,25	CCIR					
049	E49	UHF	695,25	CCIR	233	S33	V-H	329,25	CCIR					
050	E50	UHF	703,25	CCIR	234	S34	V-H	336,25	CCIR					
051	E51	UHF	711,25	CCIR	235	S35	V-H	343,25	CCIR					
052	E52	UHF	719,25	CCIR	236	S36	V-H	350,25	CCIR					
053	E53	UHF	727,25	CCIR	237	S37	UHF	431,25	CCIR					
054	E54	UHF	735,25	CCIR	238	S38	UHF	439,25	CCIR					
055	E55	UHF	743,25	CCIR	239	S39	UHF	447,25	CCIR					
056	E56	UHF	751,25	CCIR	240	S40	UHF	455,25	CCIR					
057	E57	UHF	759,25	CCIR	241	S41	UHF	463,25	CCIR					
058	E58	UHF	767,25	CCIR	244	M4	V-H	163,25	Marokko					
059	E59	UHF	775,25	CCIR	245	M5	V-H	171,25	Marokko					

DIESES GERÄT WIRD VERTRIEBEN DURCH



[www.samsungvcr.com](http://www.samsungvcr.com)  
 Deutsche Homepage: [www.samsung.de](http://www.samsung.de)

AC68-00486A