



SV-647X

típusú

VIDEOMAGNÓ

## HASZNÁLATI ÚTMUTATÓ

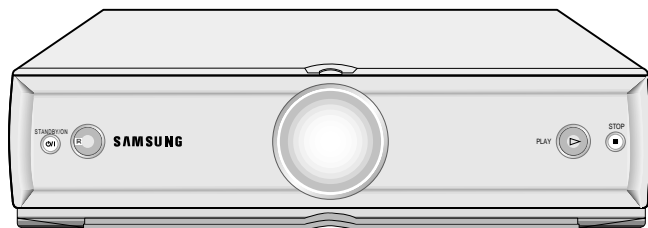

[www.samsungvcr.com](http://www.samsungvcr.com)



## Tartalomjegyzék

◆ BEVEZETŐ	
■ Biztonsági óvintézkedések .....	4
◆ A VIDEOMAGNÓ ÁTTEKINTÉSE	
■ A videomagnó előlapja .....	5
■ A videomagnó hátlapja .....	5
■ Infravörös távvezérlő .....	6
■ A kijelző .....	7
■ Tartozékok .....	7
◆ A VIDEOMAGNÓ CSATLAKOZTATÁSA	
■ A videomagnó csatlakoztatásai .....	8
■ A videomagnó csatlakoztatása a TV -hez koax kábellel .....	9
■ A videomagnó csatlakoztatása a TV-hez SCART kábellel .....	9
■ Kódolt fizetési TV adásokhoz való dekóder csatlakoztatása .....	10
■ A videomagnó mi holdvevőhöz vagy egyéb készülékhez történő csatlakoztatása .....	11
■ A videomagnó csatlakoztatása a hálózathoz és automatikus beprogramozás .....	12
■ A TV hangolása a videomagnóra .....	13
◆ A VIDEOMAGNÓ BEÁLLÍTÁSA	
■ Az elemek behelyezése a távvezérlőbe .....	14
■ A dátum és az óra beállítása .....	14
■ A képernyőn megjelenő információ kijelzése/eltüntetése .....	15
■ A nyelv kiválasztása .....	15
■ A videomagnó kimeneti csatornájának beállítása .....	16
■ A rádiófrekvenciás hangkimenet (RF OUT) beállítása (B/G-D/K) .....	16
■ TV adók automatikus beprogramozása .....	17
■ TV adók manuális beprogramozása .....	18
■ TV adó törlése a programhelyről .....	19
■ Programhelyek megváltoztatása .....	20
■ Átkapcsolás a TV és a videomagnó között .....	21
◆ TV MI SOROK FELVÉTELE	
■ Kazetta-játékidő kiválasztása .....	22
■ A felvételi sebesség kiválasztása .....	22
■ NICAM .....	23
■ Mi soros kazetták védelme .....	24
■ Mi sor azonnali felvétele .....	24
■ Mi sor felvétele automatikus leállítással .....	25
■ A ShowView üzemmód használata .....	26
■ A ShowView programozás módosítása .....	27
■ Az Időzítés használata .....	28
■ Időzített felvétel beállításának ellenőrzése .....	29
■ Időzített felvétel beállításának törlése .....	29
◆ LEJÁTSZÁS	
■ Videokazetta lejátszása .....	30
■ A kép sávontartásának manuális beállítása .....	30
■ Intelligens képesség-állítás (IPC) .....	31
■ 16:9 (szélesített) képméretarány .....	32
■ A színrendszer kiválasztása .....	32
■ A hangkimenet kiválasztása .....	33

## Tartalomjegyzék (folytatás)

◆ KERESÉS	
■ Videokazetta lejátszása lassú sebességgel .....	34
■ Jelenet lejátszása képről-képre .....	34
■ Képkeresés, Gyors előre/Gyors hátra .....	35
■ Kiválasztott jelenet megkeresése .....	35
■ Kazetta lejátszásának automatikus ismétlése .....	36
■ Egy jelenet ismételt lejátszása .....	36
◆ INFO TAG FUNCTION	
■ Info Tag Function .....	37
■ Searching using the Info Tag Function .....	38
■ Presetting the title .....	38
■ Deleting the Info Tag .....	39
◆ EGYSZERŰ HASZNÁLAT	
■ VPS/PDC alapértelmezés .....	40
■ ShowView bővítés .....	41
■ A szalaghossz-számláló használata .....	41
◆ AV-LINK ÜZEMMÓD	
■ AV-Link üzemmód .....	42
■ TV csatornák letöltése .....	43
■ Azonnali felvétel (Beállítás) .....	44
■ Azonnali felvétel (Módszer) .....	44
■ Képek és TV kép felvétele .....	45
◆ BONYOLULTABB FELVÉTELI MÓDOK	
■ RCA audio/video bemeneti kábel csatlakoztatása .....	46
■ Illesztésszerkesztés .....	47
■ Felvétel másik videomagnóról vagy kamkorderről .....	47
■ Mi soros kazetta utóhangosítása .....	48
◆ EGYÉB ÜZEMMÓDOK ÉS HASZNOS TANÁCSOK	
■ A TV mi ködtetése a videomagnó távvezérlőjével .....	49
■ Automatikus kikapcsolás .....	50
■ Készenléti teljesítményfelvétel csökkentése .....	50
■ Mi szaki adatok .....	51
◆ PROBLÉMAMEGOLDÁSOK	
■ Problémák és megoldások .....	52
■ TV adók táblázata .....	53
■ Tájékoztató szótár .....	54

A kezelési útmutatóban az ábráknál bizonyos dolgokra különböző jelzések hívják fel a figyelmet. Ezek jelentése:



Nyomja/tolja



Tartsa nyomva



Fontos



Megjegyzés

① = A lépés száma

## Biztonsági óvintézkedések

A következő rajzos ábrák a videomagnó használatával kapcsolatos óvintézkedésekre hívják fel a figyelmet.



Az egyenlőszárú háromszögben lévő villámjel arra figyelmeztet, hogy a készülék belsejében elektromos áramütésveszélyt okozó részek vannak.

NE TÁVOLÍTSA EL A KÉSZÜLÉK BURKOLATÁT!  
Javítás esetén forduljon képzett szakemberhez.

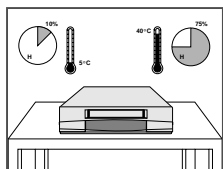

Ne tegye ki a videomagnót szélsőséges hőmérséklet (5°C-nál alacsonyabb és 40°C-nál magasabb) vagy páratartalom (10%-nál alacsonyabb és 75%-nál magasabb) hatásának.

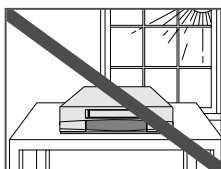

Ügyeljen arra, hogy közvetlen napfény ne érje a videomagnót.

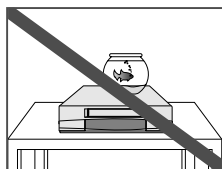

Vigyázzon arra, hogy semmilyen folyadék ne érje a készüléket, ill. ne jusson a belsejébe.

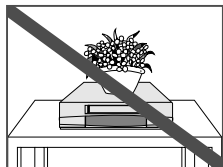

Ne tegyen semmilyen tárgyat a videomagnóra vagy a távvezérlőre.

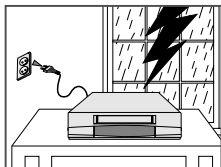

Vihar és/vagy villámlás esetén húzza ki a hálózati csatlakozót a konnektorból és az antennát az antenna-csatlakozóból.

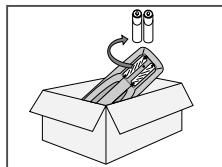

Ha hosszabb ideig nem használja a távvezérlőt, vegye ki az elemeket és hi vős, száraz helyen tárolja őket.

A KÉSZÜLÉK IPARI KÖRNYEZETBEN VALÓ HASZNÁLATRA NEM ALKALMAS!

## A videomagnó előlapja

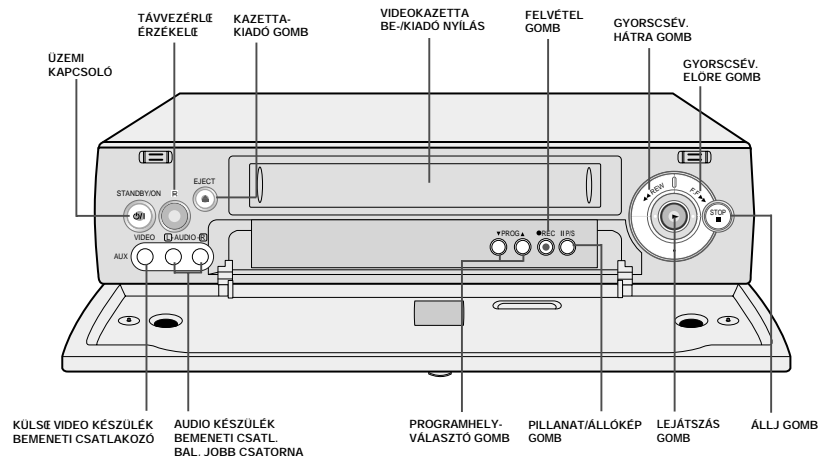

## A videomagnó hátlapja

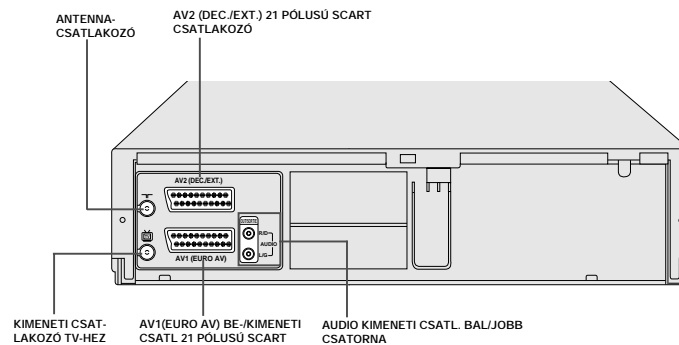

## Infravörös távvezérlő

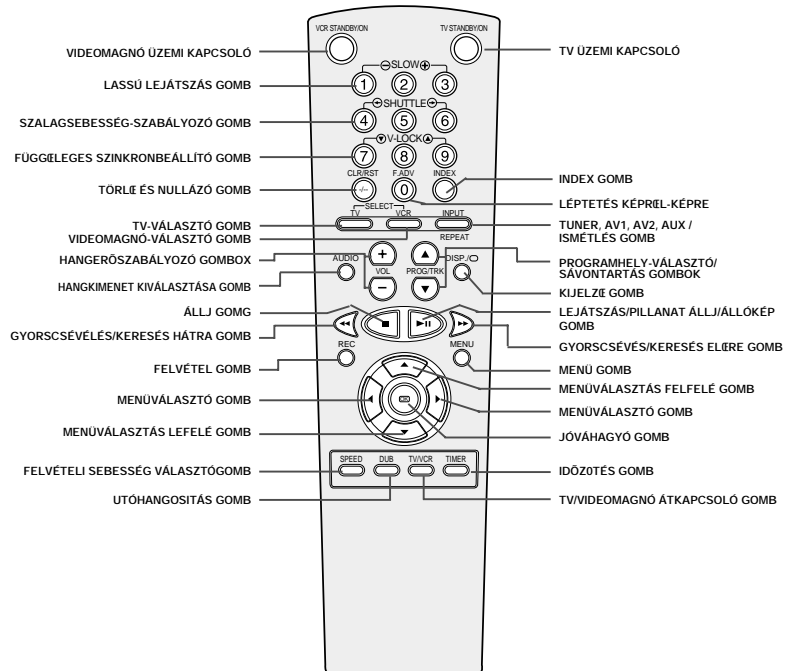

## A kijelző

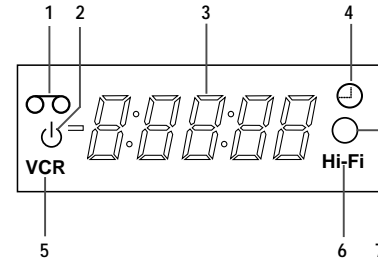

- 1 Kazetta-jelzés
- 2 ECO Kijelző üzemmód
- 3 Többfunkciós kijelző
- 4 Időzítés-jelző
- 5 Videomagnó (VCR) jelzés
- 6 Hi-Fi-jelző
- 7 Felvétel-jelző

## Tartozékok

A most vásárolt SAMSUNG videomagnóval (VCR) együtt a következő tartozékokat találja a dobozban:















## A videomagnó csatlakoztatásai

Az audio vagy video készülékek csatlakoztatásakor különböző tényezőket kell figyelembe venni:

- ◆ Milyen csatlakozók vannak a készülékeken
- ◆ Milyen készülékek vannak állandóan (pl. mi holdvevő) vagy ideiglenesen (pl. kamkorder) hozzákapcsolva a videomagnóhoz

A videomagnón a következő csatlakozók találhatóak:

Csatlakozó	Helye	Fajtája	Jel iránya	Ajánlott csatlakoztatás
AV1	hátlap 	SCART	be/ki 	◆ TV ◆ Másik videomagnó
AV2	hátlap 	SCART	be/ki 	◆ Kódolt fizető TV adásokhoz való dekóder Például: CANAL+/Premiere ◆ Mi holdvevő ◆ Másik videomagnó
AUX	előlappal 	Audio/Video (RCA)	be 	◆ Audio Hi-Fi készülékek ◆ Kamkorder ◆ Másik videomagnó
Audio output	hátlap 	Audio (RCA)	ki 	◆ Audio Hi-Fi készülékek
OUT TO TV	hátlap 	75 Ω koaxiális	be 	◆ TV
IN FROM ANT.	hátlap 	75 Ω koaxiális	ki 	◆ Antenna ◆ Kábel TV hálózat ◆ Mi holdvevő

Amikor audio- vagy video készüléket csatlakoztat a videomagnóhoz, mindgyik készülék legyen kikapcsolt állapotban.

A részletes csatlakoztatási útmutatók és az ezekkel kapcsolatos biztonsági előírások a készülékhez mellékelt használati útmutatóban találhatóak.

## A videomagnó csatlakoztatása a TV -hez koax kábellel

A TV adások vétele érdekében a következő jelforrások valamelyikéből jelnek kell jutnia a videomagnó bemenetére:

- ◆ külső antenna
- ◆ szobai antenna
- ◆ kábel TV hálózat
- ◆ mi holdvevő

A kábelek csatlakoztatásakor a TV-nek és a videomagnónak kikapcsolt állapotban kell lennie. Ellenőrizze ezt a csatlakoztatások előtt!

- 1 Húzza ki az antenna vagy a kábel TV vezetékét a TV-ből.
- 2 Csatlakoztassa ezt a kábelt a videomagnó hátoldalán lévő " " jelű antenna-csatlakozóhoz.
- 3 A mellékelt koaxiális kábelt csatlakoztassa a videomagnó " " jelű csatlakozójához.
- 4 A koaxiális kábel másik végét dugja abba a csatlakozóba a TV-n, amelyik előzőleg az antenna csatlakoztatására szolgált.
- 5 A jobb kép és hangminőség érdekében SCART kábellel is összekapcsolhatja a videomagnót a TV-vel (lásd a következő részt), amennyiben van a TV készülékén ilyen csatlakozó.

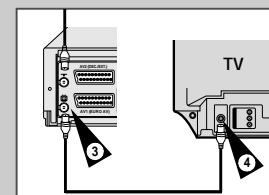
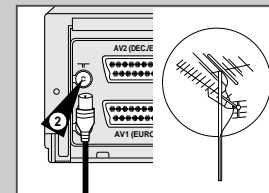

## A videomagnó csatlakoztatása a TV-hez SCART kábellel

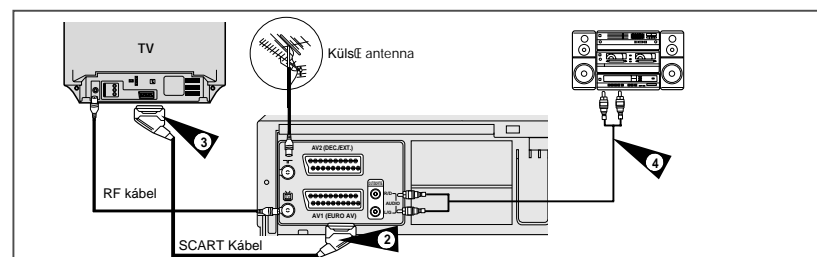

A videomagnót SCART kábellel kapcsolhatja össze a TV-vel, amennyiben van a TV készüléken ilyen csatlakozó. Ekkor:

- ◆ jobb minőségi képet és hangot kap
- ◆ a videomagnó beállítása egyszerűbbé válik
- ◆ Függetlenül attól, hogy milyen csatlakoztatást választott, a mellékelt koaxiális kábelt mindig csatlakoztatni kell. Különben nem látható kép a TV képernyőjén, amikor ki van kapcsolva a videomagnó.
- ◆ A kábelek csatlakoztatásakor a TV-nek és a videomagnónak kikapcsolt állapotban kell lennie. Ellenőrizze ezt a csatlakoztatások előtt!

A videomagnót Hi-Fi készülékekkel is összekapcsolhatja.

**Például:** Hi-Fi minőségben szeretné hallgatni a hangot, vagy fel akarja venni a videomagnó hangját.

- 1 A fenti rajz szerint csatlakoztassa a koaxiális kábelt.
- 2 A SCART kábel egyik végét csatlakoztassa a videomagnó hátoldalán lévő "AV1(EURO AV)" csatlakozóhoz.
- 3 A SCART kábel másik végét a TV készülék SCART csatlakozójához csatlakoztassa.
- 4 Az RCA audio vezetékkel kösse össze a videomagnó audio kimenetét a Hi-Fi berendezés audio bemenetével.

## Kódolt fizetési TV adásokhoz való dekóder csatlakoztatása

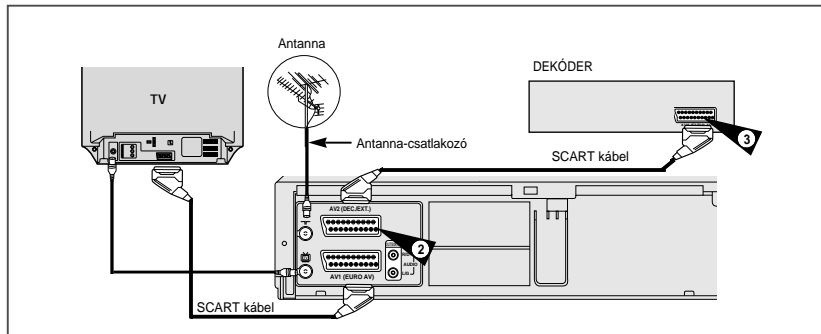

A videomagnó alkalmas a kódolt TV adások vételére.

**Például:** CANAL+ vagy premier adók

Ezért:

- ◆ Felveheti egy kódolt TV adás mi sorát, miközben másik mi sort néz
- ◆ Felvehet egy másik mi sort, miközben egy kódolt TV adás mi sorát nézi

Amikor az "AV2" csatlakozóval köti össze a dekódert, az AV2 csatlakozó beállítása (AV2 BEÁLLÍTÁS) menüsört dekóder (DEC) állásba kell állítania.

- 1 A 9. oldalon leírtak szerint kösse össze a videomagnót a TV-vel.
- 2 A dekóderhez mellékelt SCART kábelt csatlakoztassa a videomagnó hátoldalán lévő "AV2 (DEC./EXT.)"-csatlakozóhoz.
- 3 A kábel másik végét csatlakoztassa a dekóderhez.

➤ Ha DVD lejátszót csatlakoztat a készülék hátlapján lévő AV2(DEC./EXT.) bemenethez, ki kell választani a normál video kimenetet, a DVD videokijelzési menüjében.

## A videomagnó mi holdvevőhöz vagy egyéb készülékhez történő csatlakoztatása

A videomagnót SCART kábellel kapcsolhatja össze a mi holdvevővel vagy egy másik videomagnóval, amennyiben a másik készüléknek van ilyen csatlakozója. A következő ábrák a csatlakoztatási lehetőségekre mutatnak példát.

### 1. AV1(EURO AV) csatlakozó: 21 pólusú SCART kábellel

A mi holdvevő vagy egyéb készülék SCART kábelét csatlakoztassa a videomagnó hátoldalán lévő "AV1(EURO AV)"-csatlakozóhoz.

A csatlakoztatás után a bemenet-választó (INPUT) gomb megnyomásával válassza ki az "AV1" bemenetet.

### 2. Koaxiális RF kábellel

A csatlakoztatás után be kell programoznia a mi holdvevőn keresztül vett adókat.

A mi holdvevő rádiófrekvenciás (RF) kimenetjelét a 36-os csatornáról át kell állítania egy másik - pl. a 33 csatornára - mert a 36-os csatorna a videomagnó számára van fenntartva.

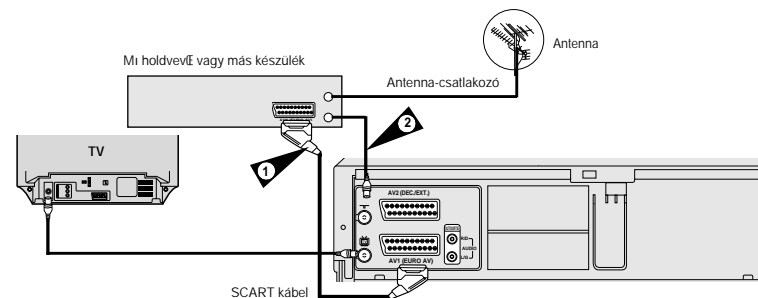

### 1. AV2 IN bemeneti csatlakozó: 21 pólusú SCART kábellel

Amikor mi holdvevőt vagy más készüléket csatlakoztat az "AV2" csatlakozóhoz, az "AV2 BEÁLLÍTÁS" menüsört "EXT" állásba kell állítania.

A mi holdvevő vagy egyéb készülék SCART kábelét csatlakoztassa a videomagnó hátoldalán lévő "AV2(DEC./EXT.)" csatlakozóhoz.

A csatlakoztatás után a bemenet-választó (INPUT) gomb megnyomásával válassza ki az "AV2" bemenetet.

### 2. Koaxiális RF kábellel

A csatlakoztatás után be kell programoznia a mi holdvevőn keresztül vett adókat.

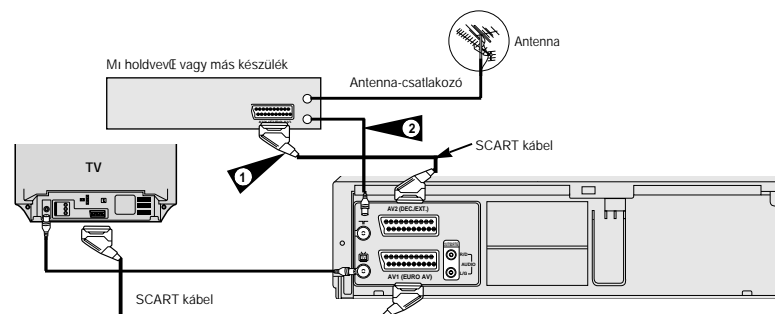

## A videomagnó csatlakoztatása a hálózathoz és automatikus beprogramozás

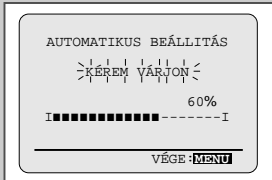
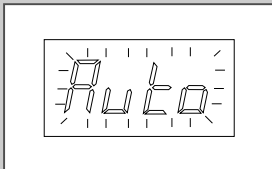
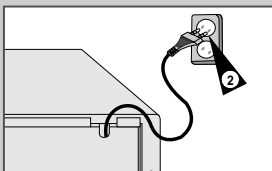
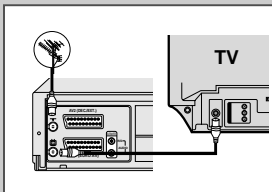

*Amikor videomagnóját első alkalommal csatlakoztatja a hálózathoz, az automatikusan behangolja és beállítja magát. A TV adók eltárolásra kerülnek a memóriában. Ez a művelet néhány percet vesz igénybe. Ezután a videomagnó használatra kész állapotban van.*

- 1 A 9. oldalon lévő ábra szerint csatlakoztassa a koaxiális kábelt. (A koaxiális kábellel kösse össze a videomagnóját a TV-vel.)
- 2 A videomagnó hálózati csatlakozóját dugja a konnektorba.  
Eredmény: Megjelenik a nyelvkiválasztás **(NYELV BEÁLLÍTASA)** menü.
- 3 A ▲ vagy ▼ gomb megnyomásával válassza ki a kívánt nyelvet.
- 4 Nyomja meg az OK gombot a kiválasztott nyelv tárolásához.
- 5 Nyomja meg az OK gombot, hogy elkezdődjön az automatikus hangolás.
  - ◆ A videomagnó ahány adót talál, azt beprogramozza a memóriájába.
- 6 Befejezésként nyomja meg kétszer a menü (MENU) gombot, hogy kilépjen a menüből.

## A TV hangolása a videomagnóra

*A TV-t csak akkor kell behangolni a videomagnóról jövő műsor fogadására, ha az összekötő vezeték nem Scart kábel*

➤ Scart kábel alkalmazása esetén a video-magnó műsorát akkor nézheti, ha audio/video (AV) üzemmódba kapcsolja a TV-t.

- 1 Kapcsolja be a TV-t.
- 2 Kapcsolja be a videomagnót az elülső panelen lévő üzemi kapcsoló (STANDBY/ON) vagy a távvezérlőn lévő kapcsoló (VCR STANDBY/ON) gomb segítségével.
- 3 Válassza ki azt a programhelyet a TV-n, amelyet a videomagnó számára kíván lefoglalni.
- 4 Helyezzen be egy kazettát a videomagnóba. Figyelje meg, hogy a magnó megkezdte-e annak lejátszását; ha nem, nyomja meg a lejátszás/pillanat állj ►► gombot.
- 5 Indítson el egy hangolást a TV-n vagy álljon a 36-os csatornára.
- 6 Végezzen finomhangolást a TV-n, amíg a kapott kép és hang nem lesz éles és tiszta.
- 7 Ha nem kap képet és hangot a TV-n, vagy a közeli csatornák interferenciát okoznak, módosítani kell a videomagnó kimeneti jelét (lásd a "Problémák és megoldások" c. részt a használat útmutató 52. oldalán).
- 8 Ha éles a kép és tiszta a hang, programozza be a TV-n ezt a csatornát a kívánt programhelyre.  
Eredmény: Ezzel a programhelyet beállította a videomagnó számára.

H

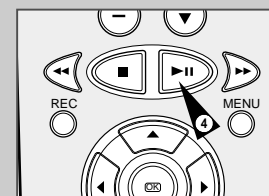
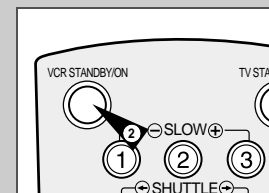

## Az elemek behelyezése a távvezérlésbe

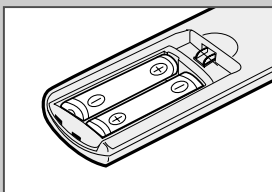
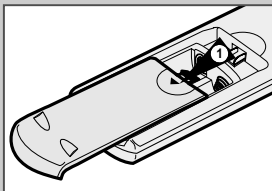

Elemeket kell helyezni a távvezérlésbe, vagy ki kell cserélni azokat, amikor:

- ◆ Megvásárolta a videomagnót
- ◆ Azt tapasztalja, hogy már nem megfelelően működik a távvezérlés

- 1 Távolítsa el a távvezérlés hátoldalán lévő elemtartó rekesz fedelét úgy, hogy a megjelölt helyen a nyíl irányába tolja a fedelet.
- 2 Ügyelve a helyes polaritásra, tegye be 2 db AA, R6 vagy ezekkel azonos elemet úgy, hogy azok:
  - ◆ "+" kivezetése a távvezérlés "+" jelölési része
  - ◆ "-" kivezetése a távvezérlés "-" jelölési része felé nézzen.
- 3 Az elemtartó rekesz fedelét illessze vissza a távvezérléshez és tolja zárásig a helyére.

➤ Ne használja keverve a különböző fajtájú (pl.: mangán és alkáli) elemeket.

## A dátum és az óra beállítása

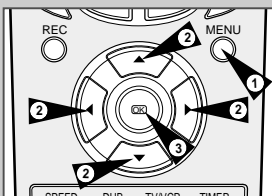

A videomagnó tartalmaz egy 24 órás órát és egy naptárt, amivel:

- ◆ A felvétel automatikusan leállítható
- ◆ Beprogramozhatja a videomagnót, hogy automatikusan vegyen fel műsorokat

Be kell állítani a dátumot és az órát, amikor:

- ◆ Megvásárolta a videomagnót.

➤ Ne felejtse el beállítani az órát, amikor téli időszámításról nyárra tér át és fordítva.

- 1 Nyomja meg a menü (MENU) gombot a távvezérlésen.  
Eredmény: Megjelenik a menü.
- 2 Nyomja meg a ▲, ▼ vagy ◀, ▶ gombot az **ORA BEÁLLÍTÁSA** sor kiválasztásához.
- 3 A kívánt menü kiválasztása érdekében nyomja meg a OK gombot.  
Eredmény: Megjelenik az órabéállítás (**ORA BEÁLLÍTÁSA**) menü.
- 4 Az óra, perc, nap, hónap és év értékek kiválasztását a ◀ vagy ▶ gombok megnyomásával végezze.  
Eredmény: A kiválasztott érték villog.
- 5 Az értékek növelése vagy csökkentése érdekében nyomja meg a ▲ vagy a ▼ gombot.  
➤ Gyorsabban változnak az értékek, ha lenyomva tartja a ▲ vagy ▼ gombot.
- 6 Befejezésként nyomja meg kétszer a menü (MENU) gombot, hogy kilépjen a menüből.

## A képernyőn megjelenő információ kijelzése/eltüntetése

A videomagnó a legtöbb információt a saját kijelzőjén és a televízió is kijelzi.

Választhat, hogy ez az információ megjelenjen-e a TV képernyőjén vagy sem, kivéve az indexet, a menüt és a ShowView funkciót, melyeket nem lehet kikapcsolni.)

- 1 Nyomja meg a távvezérlésen a menü (MENU) gombot.  
Eredmény: Megjelenik a menü.
- 2 Nyomja meg a ▲, ▼ vagy ◀, ▶ gombot az **BEÁLLÍTÁS** sor kiválasztásához.
- 3 Kiválasztása érdekében nyomja meg a OK gombot.  
Eredmény: Megjelenik a felhasználói beállítás (**BEÁLLÍTÁS**) menü.
- 4 Nyomja meg a ▲ vagy ▼ gombot, a **"KÉPERNYŐ KIJELEZÉS"** sor kiválasztásához.
- 5 **Cél:** Nyomja meg a ◀ vagy a ▶ gombot, amíg az ...  
Jelenjen meg információ a képernyőn. **"BE"** jelzés meg nem jelenik.  
Ne jelenjen meg információ a képernyőn. **"KI"** jelzés meg nem jelenik.
- 6 Befejezésként, hogy kilépjen a menüből, nyomja meg kétszer a "MENU" gombot.



## A nyelv kiválasztása

- 1 Nyomja meg a távvezérlésen a menü (MENU) gombot.  
Eredmény: Megjelenik a menü.
- 2 Nyomja meg a ▲, ▼ vagy ◀, ▶ gombot az **NYELV BEÁLLÍTÁSA** sor kiválasztásához.
- 3 Kiválasztása érdekében nyomja meg a OK gombot.  
Eredmény: Megjelenik a nyelvkiválasztás (**NYELV BEÁLLÍTÁSA**) menü.
- 4 A ▲ vagy ▼ gomb megnyomásával válassza ki a kívánt nyelvet.
- 5 Nyomja meg az OK gombot a kiválasztott nyelv tárolásához.
- 6 Befejezésként, hogy kilépjen a menüből, nyomja meg kétszer a "MENU" gombot.  
Eredmény: Ettől kezdve minden információ a kiválasztott nyelven jelenik meg a képernyőn.





## A videomagnó kimeneti csatornájának beállítása



*Ha interferenciát tapasztal a képen vagy a TV-n nem jelenik meg a videomagnóról jövő kép, csatornát kell változtatni. Akkor is változtathat csatornát, ha módosítani akarja a frekvenciát, amelyiken megjelenik az információ a képernyőn.*

- 1 Nyomja meg a távvezérlőn a menü (MENU) gombot.  
Eredmény: Megjelenik a menü.
- 2 Nyomja meg a ▲, ▼ vagy ◀, ▶ gombot az **ÜZEMBEHELYEZÉS** sor kiválasztásához.
- 3 Kiválasztása érdekében nyomja meg a OK gombot.  
Eredmény: Megjelenik a beállítás (**ÜZEMBEHELYEZÉS**) menü.
- 4 Nyomja meg a ▲ vagy ▼ gombot az (**RF KIMENET**) sor kijelöléséhez.
- 5 A ◀ vagy ▶ gomb megnyomásával válassza ki a kívánt (CH21-CH69) csatornát.
- 6 Befejezőképpen, hogy kilépjen a menüből, nyomja meg kétszer a "MENU" gombot.  
Ezután hangolja be újra a TV-t (lásd a 13. oldalon).

## A rádiófrekvenciás hangkimenet (RF OUT) beállítása (B/G-D/K)

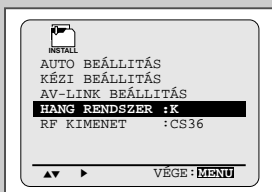

*A videomagnóhoz csatlakoztatott TV szerint ki kell választania a hang normát (B/G vagy D/K).*

- 1 Nyomja meg a távvezérlőn a menü (MENU) gombot.  
Eredmény: Megjelenik a menü.
- 2 Nyomja meg a ▲, ▼ vagy ◀, ▶ gombot az **ÜZEMBEHELYEZÉS** sor kiválasztásához.
- 3 Kiválasztása érdekében nyomja meg a OK gombot.  
Eredmény: Megjelenik a beállítás (**ÜZEMBEHELYEZÉS**) menü.
- 4 Nyomja meg a ▲ vagy ▼ gombot a (**HANG RENDSZER**) sor kijelöléséhez.
- 5 A ▶ gomb megnyomásával válassza ki a "G" vagy a "K" TV rendszert.
- 6 Befejezőképpen, hogy kilépjen a menüből, nyomja meg kétszer a "MENU" gombot.

## TV adók automatikus beprogramozása



Nincs szükség a TV adók beprogramozására, ha már végrehajtotta azt automatikusan. (Lásd a 12. oldalon "A videomagnó csatlakoztatása a hálózathoz és automatikus beprogramozás" c. részt.)

*Videomagnójának saját tunere van, ami önállóan képes venni a különböző TV adók mi szórát.*

*A tuner által vett TV adóknak programhelyeket kell kijelölni. Ez a következő módon történhet:*

- ◆ A videomagnónak a hálózathoz történő csatlakoztatásával és automatikus beprogramozással (lásd a 12. oldalon)
- ◆ Automatikusan
- ◆ Manuálisan (lásd a 18. oldalon)

*A videomagnón 80 adó programozható be.*



Hogy kódolt fizető TV adások vételére alkalmas legyen a videomagnó, a hangolás után be kell kapcsolni a dekódert (lásd a 18).

- 1 Nyomja meg a távvezérlőn a menü (MENU) gombot.  
Eredmény: Megjelenik a menü.
  - 2 Nyomja meg a ▲, ▼ vagy ◀, ▶ gombot az **ÜZEMBEHELYEZÉS** sor kiválasztásához.
  - 3 Kiválasztása érdekében nyomja meg a OK gombot.  
Eredmény: Megjelenik a beállítás (**ÜZEMBEHELYEZÉS**) menü.
  - 4 Nyomja meg a ▲ vagy ▼ gombot az (**AUTO BEÁLLÍTÁS**) sor kijelöléséhez.  
Ezután a ▶ gomb megnyomásával válassza ki ezt a mi veletet.
  - 5 Nyomja meg az OK gombot, hogy elkezdődjön az automatikus hangolás.  
Eredmény: ◆ A TV képernyőjén a "KÉREM VÁRJON" (Kérem várjon) felirat kezd el villogni.  
◆ A hangolás az első frekvenciával kezdődik, és az első vett TV adó kijelzésre és beprogramozásra kerül.  
◆ A magnó ezután tovább folytatja a hangolást.  
◆ Amikor az automatikus hangolás befejeződött, a videomagnó automatikusan az 1-es programhelyre kapcsol.  
➤ A videomagnó ahány adót talál, azt beprogramozza a memóriájába.
  - 6 Ha a hangolást még a befejezése előtt meg akarja állítani, nyomja meg háromszor a "MENU" gombot, hogy kilépjen a menüből.
- ◆ Az automatikus hangolás befejezése után lehet, hogy néhány adó egynél többször lett beprogramozva; válassza ki ezek közül a legjobbat és törölje a többit (lásd a 19. oldalon).

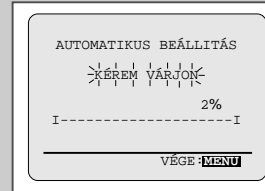
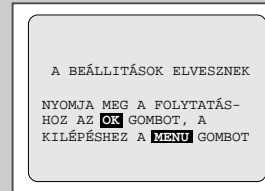
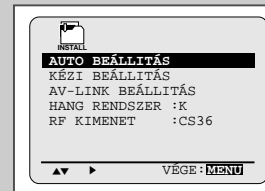

## TV adók manuális beprogramozása

## TV adó törlése a programhelyről

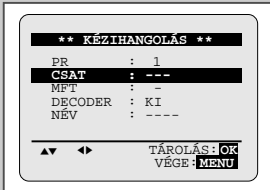
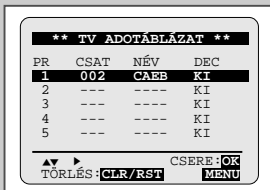

- Nincs szükség a TV adók beprogramozására, ha már végrehajtotta azt automatikusan.
- Hogy kódolt fizetési TV adások vételére alkalmas legyen a videómagnó, a hangolás után be kell kapcsolni a dekódert.

- Nyomja meg a távvezérlőn a menü (MENU) gombot.  
**Eredmény:** Megjelenik a menü.
- Nyomja meg a ▲, ▼ vagy ◀, ▶ gombot az **ÜZEMBEHELYEZÉS** sor kiválasztásához.
- Kiválasztása érdekében nyomja meg a OK gombot.  
**Eredmény:** Megjelenik a beállítás (**ÜZEMBEHELYEZÉS**) menü.
- Nyomja meg a ▲ vagy ▼ gombot a (**KÉZI BEÁLLÍTÁS**) sor kijelöléséhez.
- A ▶ gomb megnyomásával válassza ki ezt a műveletet.  
**Eredmény:** A TV adók táblázata (**TV ADOTÁBLÁZAT**) megjelenik.
- A ▲ vagy ▼ gomb megnyomásával válassza ki a programhely-számot.
- Nyomja meg a ▶ gombot az adóállomások kiválasztásához.  
**Eredmény:** A kézi behangolás (**KÉZI HANGOLÁS**) megjelenik.
- Nyomja meg a ◀ vagy a ▶ gombot, hogy elkezdődjön a hangolás.  
**Eredmény:** Megkezdődik a hangolás és az első vett TV adó kijelzésre kerül.  
Ha tudja a nézni kívánt csatorna számát, nyomja meg a távvezérlőn a megfelelő számgombokat, pl. az E21 csatorna érdekében nyomja meg a "0", a "2" és "1" gombokat (lásd a 53. oldalon).
- Nyomja meg a ▼ gombot a **DECODER** kiválasztásához.
- Ha szükséges, a ▶ gombbal kapcsolja be vagy ki a dekódert, a TV adás szerint.
- Nyomja meg a ▲ vagy ▼ gombot a (**NÉV**) kiválasztásához.
- Ha az adó nevét is meg akarja változtatni, nyomja meg a ▶ gombot.  
**Eredmény:** A név első betűje villogni kezd.
- Ha a feladat ... Akkor...**  
Egy karakter kiválasztása a névben Nyomja meg a ▲ vagy ▼ gombot, amíg meg nem jelenik a kívánt karakter (betű, szám vagy "-" jel.).  
Léptetés a következőre vagy az előző karakterhez Nyomja meg a ▶ vagy a ◀ gombot.
- Ha a kijelzett adót... Akkor...**  
be akarja programozni ♦ Nyomja meg a ▲ vagy ▼ gombot, az **MFT** sor kijelöléséhez.  
♦ Ha szükséges, a ◀ vagy a ▶ gomb megnyomásával állítson a képen.  
♦ Az OK gomb megnyomásával fejezze be a programozást.  
nem akarja beprogramozni ♦ Nyomja meg a ▲ vagy ▼ gombot, a **CAST** sor kijelöléséhez.  
♦ Nyomja meg a ◀ vagy a ▶ gombot, hogy folytatódjon a hangolás, és a következő adó kerüljön kijelzésre.  
♦ Menjen vissza a 14. lépés kezdetéhez.
- A 6. lépéstől kezdve ismétlje az eljárást, amíg valamennyi kívánt adót be nem programozott.
- Befejezőképpen, hogy kilépjen a menüből, nyomja meg háromszor a "MENU" gombot.

Ha beprogramozott olyan TV adót, amit:

- Soha nem néz
  - Más programhely-számmal akarja jelölni
- akkor törölheti arról a programhelyről.

- Nyomja meg a távvezérlőn a menü (MENU) gombot.  
**Eredmény:** Megjelenik a menü.
- Nyomja meg a ▲, ▼ vagy ◀, ▶ gombot az **ÜZEMBEHELYEZÉS** sor kiválasztásához.
- Kiválasztása érdekében nyomja meg a OK gombot.  
**Eredmény:** Megjelenik a beállítás (**ÜZEMBEHELYEZÉS**) menü.
- Nyomja meg a ▲ vagy ▼ gombot a (**KÉZI BEÁLLÍTÁS**) sor kijelöléséhez.
- A ▶ gomb megnyomásával válassza ki az adótáblázatot (**TV ADOTÁBLÁZAT**).
- Nyomja meg a ▲ vagy ▼ gombot a kívánt programhely kiválasztásához.
- Nyomja meg a törlés/visszaállítás (CLR/RST) gombot.
- A 6. lépéstől kezdve ismétlje az eljárást, amíg nem töröli valamennyi adót, amit törölni akart.
- Befejezőképpen, hogy kilépjen a menüből, nyomja meg háromszor a "MENU" gombot.

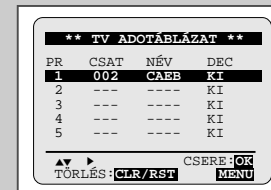

## Programhelyek megváltoztatása

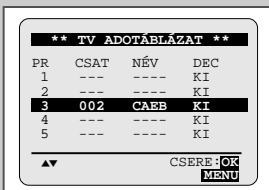
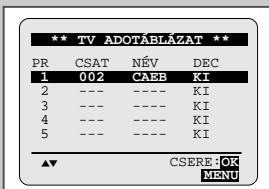
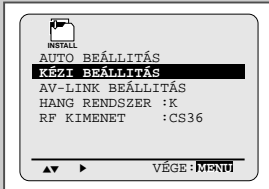

A már programhely-számmal ellátott TV adókat kívánság szerint átrendezheti új programhely-számokat adhat

- 1 Nyomja meg a távvezérlőn a menü (MENU) gombot.  
Eredmény: Megjelenik a menü.
- 2 Nyomja meg a ▲, ▼ vagy ◀, ▶ gombot az **ÜZEMBEHELYEZÉS** sor kiválasztásához.
- 3 Kiválasztása érdekében nyomja meg a OK gombot.  
Eredmény: Megjelenik a beállítás (**ÜZEMBEHELYEZÉS**) menü.
- 4 Nyomja meg a ▲ vagy ▼ gombot a (**KÉZI BEÁLLÍTÁS**) sor kijelöléséhez.  
A ▶ gomb megnyomásával válassza ki ezt a menüsört.  
Eredmény: A TV adók táblázata (**TV ADOTÁBLÁZAT**) megjelenik.
- 5 Nyomja meg a ▲ vagy ▼ gombot a programhely kiválasztáshoz.  
Eredmény: Az adó m1 sora megjelenik a képernyőn.
- 6 A programhely számának megváltoztatásához jelölje ki az adót a távvezérlő OK gombját megnyomva. (Például, egy TV adót áttenni az 1-es programhelyről a 3-asra.)
- 7 Nyomja a ▲ vagy ▼ gombot a hely kiválasztásához. Majd nyomja meg az OK gombot a cseréhez .
- 8 További programhelyek cseréjéhez ismétlje az eljárást az 5 lépéstől.
- 9 Befejezésképpen, hogy kilépjen a menüből, nyomja meg háromszor a "MENU" gombot.

## Átkapcsolás a TV és a videomagnó között

A TV/videomagnó váltókapcsoló (TV/VCR) lehetővé teszi egy m1 sor felvételét, mielőtt egy másikat néz a TV-n.

Amikor a "VCR" jelzése ...	A TV képernyőjén a ...
megjelenik	videomagnóról jövő m1 soranyag látható, és a videomagnó vagy a távvezérlő gombjaival (PROG/TRK ▲ vagy ▼) válthat a programhelyek között.
nem látszik (vagy ki van kapcsolva a videomagnó)	saját antennája vagy a kábel TV há-lózatról származó m1 sor jelenik meg. Ekkor a TV gombjaival válthat át másik csatornára.

A "VCR"-jelzést be- és kikapcsolhatja, ha egyszeri en csak megnyomja a TV/videomagnó váltókapcsoló (TV/VCR).

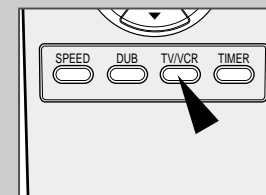

H

## Kazetta-játékidő kiválasztása



Ha azt akarja, hogy a szalaghossz-számláló kijelzeze a kazettán még rendelkezésre álló mi soridőt, akkor ki kell választania a behelyezett kazettának megfelelő állást.

- 1 Nyomja meg a távvezérlőn a menü (MENU) gombot.  
Eredmény: Megjelenik a menü.
- 2 Nyomja meg a ▲, ▼ vagy ◀, ▶ gombot az **BEÁLLÍTÁS** sor kiválasztásához.
- 3 Kiválasztása érdekében nyomja meg a OK gombot.
- 4 Nyomja a ▲ vagy ▼ gombot a **(SZALAGHOSSZ)** sor kiválasztásához.
- 5 Annyiszor nyomja meg a ◀ vagy ▶ gombot, amíg a megfelelő szalaghossz jelzés kijelzésre nem kerül.
- 6 Nyomja meg kétszer a "MENU" gombot, hogy kilépjen a menüből.

## A felvételi sebesség beállítása

Jelzés	Felv.idő (norm.seb.)
E-180	180 perc = 3óra
E-240	240 perc = 4óra
E-260	260 perc = 4 ó 20 p
E-300	300 perc = 5óra

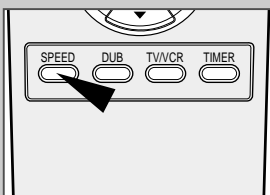

Kétféle sebességgel készíthet felvételt:

- ◆ **SP = normál sebességgel**
- ◆ **LP = lassú sebességgel**

Lassú sebességnél:

- ◆ A lejátszási idő kétszeres
- ◆ A felvétel minősége kicsit gyengébb

Felvétel készítése Nyomja meg a sebesség (SPEED) gombot, hogy az ...

Normál sebességgel "SP" jelzés jelenjen meg.  
Lassú sebességgel "LP" jelzés jelenjen meg.

## NICAM

A NICAM Hi-Fi sztereó hang háromféle módon hallgatható vissza. NICAM sztereó, NICAM mono és kétnyelvű (egy másik nyelven). A NICAM hang mellett mindig felvételre kerül a normál mono hang, így kiválaszthatja a kívánt hangot. Lásd a 33. oldalon.

- 1 Nyomja meg a távvezérlőn a menü (MENU) gombot.  
Eredmény: Megjelenik a menü.
- 2 Nyomja meg a ▲, ▼ vagy ◀, ▶ gombot az **BEÁLLÍTÁS** sor kiválasztásához.
- 3 Kiválasztása érdekében nyomja meg a OK gombot.  
Eredmény: Megjelenik a felhasználói beállítás (**BEÁLLÍTÁS**) menü.
- 4 Nyomja a ▲ vagy ▼ gombot a **(NICAM)** sor kiválasztásához.
- 5 A kívánt beállítás ... Nyomja meg a ◀ vagy a ▶ gombot, amíg meg nem jelenik az ...

MONO ... "KI" felirat.  
KI:Csak akkor kapcsolja be ezt a helyzetet, ha a NICAM hanggal sugárzott adás hangját monóban akarja felvenni, mert a vételi viszonyok miatt torz a hang.

NICAM ... "BE" felirat.  
BE:Normál esetben ezt a helyzetet állítsa be.

- 6 Befejezőképpen, hogy kilépjen a menüből, nyomja meg kétszer a "MENU" gombot.

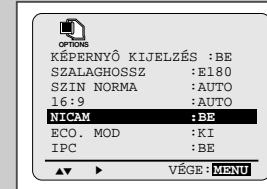

## Mi soros kazetták védelme

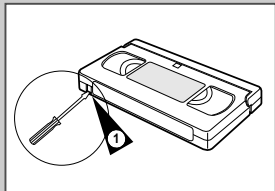

A videokazettákon van egy véletlen törlést megakadályozó kitortható lemezke. Ha ezt eltávolították, a kazettára nem lehet felvételt készíteni.

- 1 Ha meg akarja védeni a kazettát a véletlen törlés ellen, egy kis csavarhúzóval törje ki a kitortható lemezkét.
- 2 Ha később mégis szeretne felvételt készíteni a védett kazettára, ragasztószalaggal takarja le a nyílást.

## Mi sor azonnali felvétele

Mielőtt felvételt készítené egy TV-mi sorról, elítte a magnót be kell programoznia a megfelelő TV adóra (hacsak nem egy külső jelforrásról készít felvételt). Ha ez még nem történt meg, lásd a 17. és 18. oldalt.

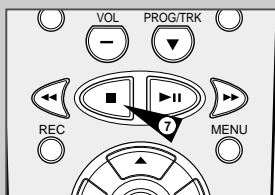
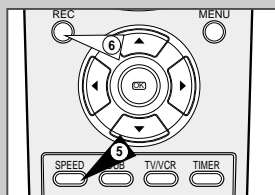
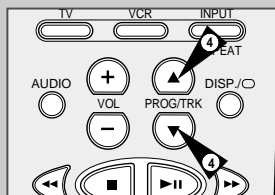

- 1 Kapcsolja be a TV-t.
- 2 A felvenni kívánt program figyelése érdekében álljon a videomagnó számára lefoglalt programhelyre (vagy az "AV" bemenetre, ha ahhoz csatlakoztatta a videomagnót).
- 3 Tegye be a felvételre szánt kazettát úgy, hogy a kazetta ablaka, ahol látszik a szalag, felfelé nézzen, a kazetta véletlen törlését megakadályozó lemezkeje pedig ne legyen kitorve, vagy a nyílás legyen letakarva ragasztószalaggal.  
**Eredmény:** A videomagnó automatikusan bekapcsolódik.
- 4 Válassza ki a felvenni kívánt adót a:
  - ◆ PROG/TRK (▲ vagy ▼) gomb megnyomásával vagy
  - ◆ ha mi holdvevő vagy más videomagnó a mi sorforrás, a bemenet-választó (INPUT) gombbal válassza ki az AV1, AV2 vagy AUX bemenetet.**Eredmény:** Megjelenik a programhely-szám, és a mi sor látható a TV képernyőjén.
- 5 A sebesség (SPEED) gomb megnyomásával válasszon felvételi sebességet (SP/LP). Annyiszor nyomja meg a gombot, ahányszor szükséges. (Lásd a 22. oldalon.)
- 6 A felvétel elindítása érdekében rövid ideig tartsa nyomva a felvétel [REC] gombot.  
**Eredmény:** A felvétel-jelző megjelenik a képernyőn és a videomagnó kijelzőjén. Egy index-jel is felvételre kerül (lásd a 35 oldalon).
- 7 Megállítja a felvételt, ha egyszer megnyomja az állj (■) gombot.

- 
- ◆ Ha a felvétel elindításakor kitorlik a kazetta, ellenőrizze, hogy a kazetta véletlen törlését megakadályozó lemezkeje ép-e, vagy ha ki van törve, le van-e ragasztva a nyílás.
  - ◆ Ha felvételkor a szalag a végéhez ér, automatikusan visszacsévéllődik az elejéhez.

## Mi sor felvétele automatikus leállítással

Az üzemmód max. 9 órányi mi sor felvételét teszi lehetővé. (LP felvételnél)

A kívánt időtartam eltelte után a magnó automatikusan megáll.

- 1 Kapcsolja be a TV-t.
- 2 A felvenni kívánt program figyelése érdekében álljon a videomagnó számára lefoglalt programhelyre (vagy az "AV" bemenetre, ha ahhoz csatlakoztatta a videomagnót).
- 3 Tegye be a felvételre szánt kazettát úgy, hogy a kazetta ablaka, ahol látszik a szalag, felfelé nézzen, a kazetta véletlen törlését megakadályozó lemezkeje pedig ne legyen kitorve, vagy a nyílás legyen letakarva ragasztószalaggal.  
**Eredmény:** A videomagnó automatikusan bekapcsolódik.
- 4 Válassza ki a felvenni kívánt adót a:
  - ◆ PROG/TRK (▲ vagy ▼) gomb megnyomásával vagy
  - ◆ ha mi holdvevő vagy más videomagnó a mi sorforrás, a bemenet-választó (INPUT) gombbal válassza ki az AV1, AV2 vagy AUX bemenetet.**Eredmény:** Megjelenik a programhely-szám, és a mi sor látható a TV képernyőjén.

- 5 A sebesség (SPEED) gomb megnyomásával válasszon felvételi sebességet (SP/LP). Annyiszor nyomja meg a gombot, ahányszor szükséges. (Lásd a 22. oldalon.)

- 6 A felvétel elindítása érdekében rövid ideig tartsa nyomva a felvétel [REC] gombot.  
**Eredmény:** A felvétel-jelző megjelenik a képernyőn és a videomagnó kijelzőjén. Egy index-jel is felvételre kerül (lásd a 35. oldalon).

- 7 Nyomja meg néhányszor a felvétel [REC] gombot, hogy a felvétel időtartama növekedjen:
  - ◆ 30 perces időközökkel max. 4 óráig
  - ◆ 1 órás időközökkel max. 9 óráig (Lassú (LP) felvétel esetén)**Eredmény:** Az időtartam kijelzésre kerül. A kiválasztott mi sor a kívánt időtartamig felvételre kerül. Az időtartam végén a videomagnó automatikusan megállítja a felvételt.

- 8 Ha a beállított időtartam lejárt elítte akarja kikapcsolni a felvételt, nyomja meg az üzemi kapcsolót VCR STANDBY/ON.

- ☞
- Ha felvétel közben a szalag a végére ér:
    - ◆ Megáll a felvétel
    - ◆ A videomagnó automatikusan kikapcsolódik

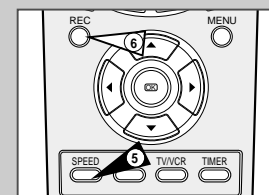
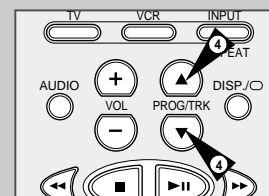
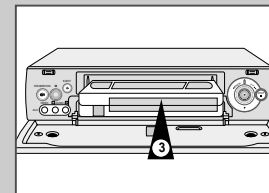

HOSSZ 3:30

A BEÁLLÍTÁSHOZ :  
NYOMJA MEG A [REC] GOMBOT

## A ShowView üzemmód használata

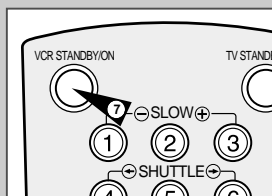
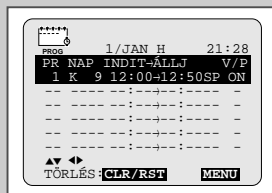
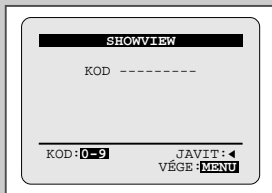
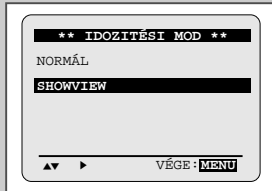

Mielőtt beállítaná a videomagnót:

- ◆ Kapcsolja be mind a TV-t, mind a videomagnót
- ◆ Ellenőrizze, hogy a dátum és az óra beállítása helyes-e
- ◆ Tegye be a felvételre szánt kazettát (a véletlen törlést megakadályozó lemezkéje ne legyen kitérve)

Max. 6 mi sort lehet beprogramozni.

- Nyomja meg a "TIMER" gombot.  
Eredmény: Megjelenik a felhasználói beállítás (**IDOZITÉSI MOD**) menü.
- Nyomja meg a ▲ vagy ▼ gombot a **SHOWVIEW** sor kiválasztásához.
- Nyomja a ► gombot a **SHOWVIEW** kód megadásához.  
Eredmény: Megjelenik a kód (CODE) felirat, lehetővé téve a "ShowView"-kód megadását.  
  
✎ Ha már mind a hat beprogramozási lehetőség ki van töltve, megjelenik a "**PROGRAM BETELT**" (Idézés megtelt) felirat. Ha törölni akar egyet a hat lehetőség közül, a 29. oldalon leírtak szerint járjon el.
- A mi sorúságokban kódszámok láthatók a mi sorok felsorolásánál. Nyomja meg a felvételre szánt mi sor kódszámának megfelelő számgombokat.  
➤ Ha korrigálni akarja a "ShowView"-kódokat, amit ép bead:  
◆ Nyomja meg a ◀ gombot, amíg a módosítani kívánt digit nem törlődik  
◆ Írja be a helyes számot
- Nyomja meg a "MENU" gombot.  
Eredmény: A mi sorra jellemző információk megjelennek.  
  
✎ Amikor először kapcsolja be a "ShowView" üzemmódot, és a TV adók be vannak programozva, a programhely-szám villog. Most az egy alkalommal manuálisan kell megadnia a programhely-számokat a ▲ vagy a ▼ gomb megnyomásával. Lásd a következők oldalát, ha:  
◆ A programhely-szám vagy az időpont értékek villognak  
◆ Módosítani akarja a már beállított programot.
- Ha a beírt adatok (programhely-szám, időpontok) helyesek, nyomja meg a menü gombot.
- Nyomja meg az üzemi kapcsolót (VCR STANDBY/ON), hogy az időzítőt aktiválódjon.
- Lásd a 29. oldalon leírtakat, ha:  
◆ Ellenőrizni akarja, hogy helyesen lett-e beállítva a magnó  
◆ Törölni akar egy időzítést  
  
✎ Az egyes TV mi sorok mellett található számok a ShowView-kódok, melyek megadásával, a távvezérlő segítségével közvetlenül be lehet programozni a felvételeket. Egyszeri en csak nyomja meg a kódszámnak megfelelő sorrendben a számgombokat.

™ A "SHOWVIEW" a Gemstar Development Corporation védjegye. A "SHOWVIEW" rendszer a Gemstar Development Corporation licenسه alapján készült.

## A ShowView programozás módosítása

Ha javítani akarja a kijelzett programot, vagy bizonyos elemeit - pl. a felvételi sebességet - módosítani akarja, akkor megleheti azt, mielőtt jóváhagyásként másodszor megnyomná a menü (MENU) gombot.

Ha a szándéka ...	Akkor ...
Egy külső mi sorforrás - AV1, AV2 vagy AUX - kiválasztása	<ul style="list-style-type: none"> <li>◆ Nyomja meg a ◀ vagy a ► gombot, amíg a "PR" választási lehetőség nem villog</li> <li>◆ A bemenet-választó (INPUT) gomb megnyomásával válassza ki a mi sorforrást Eredmény: A programhely-szám helyére lép az:  <ul style="list-style-type: none"> <li>• A1, A2 vagy AU jelzés, aszerint, hogy a mi holdvevőt vagy a másik video készüléket (pl. videomagnót) hová csatlakoztatta</li> </ul> </li> <li>➤ A bemeneti jelforrást azelőtt kell kiválasztania, mielőtt bármilyen más értéket megváltoztatna.</li> </ul>
Minden nap (hétféltől vasárnapig), ugyanabban az időben felvenni egy mi sort	<ul style="list-style-type: none"> <li>◆ Nyomja meg a ◀ vagy a ► gombot, amíg a nap (<b>DAY</b>) felirat nem villog.</li> <li>◆ Nyomja meg a ▲ vagy a ▼ gombot, amíg a naponta (<b>DLY</b> = Daily) felirat nem jelenik meg.</li> </ul>
Minden héten ugyanazon a napon, ugyanabban az időben felvenni gy mi sort	<ul style="list-style-type: none"> <li>◆ Nyomja meg a ◀ vagy a ► gombot, amíg a nap (<b>DAY</b>) felirat nem villog.</li> <li>◆ Nyomja meg a ▲ vagy a ▼ gombot, amíg a hét (<b>W</b> = Week) felirat nem jelenik meg, amelyet a kívánt nap követ. Példa: <b>W-SA</b> (Weekly Saturday = hetente szombaton)</li> </ul>
A felvétel időtartamának növelése	<ul style="list-style-type: none"> <li>◆ Nyomja meg a ◀ vagy a ► gombot, amíg az állj (<b>STOP</b>) felirat nem villog.</li> <li>◆ A ▲ vagy a ▼ gomb megnyomásával növelje vagy csökkentse az időtartamot.</li> </ul>
"VPS/PDC" (*) felvételi beállítása	<ul style="list-style-type: none"> <li>◆ Nyomja meg a ◀ vagy a ► gombot, amíg a "VP" jelzés nem villog.</li> <li>◆ Nyomja meg a ▲ vagy a ▼ gombot, amíg az "ON" (bekapcsolva) vagy a "-" (kikapcsolva) felirat nem jelenik meg a képernyőn.</li> <li>✎ Csak akkor kapcsolja be a VPS üzemmódot, ha biztos abban, hogy a felvenni kívánt adás sugároz ilyen indítójelet. Ha bekapcsolta a "VPS" indítást (ON), a kezdési időpontot PONTOSAN a mi sorúságban szereplő értékre kell beállítania, különben nem jön létre az időzített felvétel.</li> </ul>
A felvételi sebesség kiválasztása	<ul style="list-style-type: none"> <li>◆ Nyomja meg a ◀ vagy a ► gombot, amíg a felvételi sebesség kiválasztása nem villog.</li> <li>◆ Nyomja meg a ▲ vagy a ▼ gombot, amíg a helyes jelzés meg nem jelenik:  <ul style="list-style-type: none"> <li>• AUTO (Automatikus sebességválasztás): lásd a 28. oldalon</li> <li>• SP (Normál sebesség)</li> <li>• LP (Lassú sebesség)</li> </ul> </li> </ul>
Preset a programme title	<ul style="list-style-type: none"> <li>◆ Press OK during the timer programming procedure or in the timer programming screen.</li> <li>◆ Press the ▲ or ▼ buttons to select a character. To move to the next or previous character, press the ◀ or ► buttons respectively.</li> <li>◆ If you wish to store the title, press OK.</li> </ul>

## Az időzítés használata

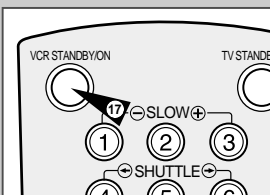
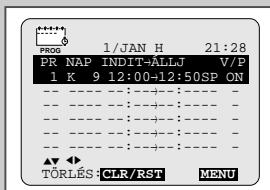

Az időzítés üzemmód lehetővé teszi, Önnek, hogy a készüléket egy hónapra előre beállítsa adások felvételére. Hat műsor felvételének előre beállítására van lehetőség.

A beprogramozás előtt ellenőrizze, hogy a dátum és az óra beállítása helyes-e.

- 1 - Nyomja meg a távvezérlőn a gyorsprogramozás (TIMER) gombot.  
Nyomja a **▲** vagy a **▼** gombot a **NORMÁL** sorhoz és azután **▶** gombot vagy,  
◆ Nyomja meg a távvezérlőn a menü (MENU) gombot.  
Eredmény: Megjelenik a menü.  
◆ A kiválasztás érdekében nyomja meg a OK gombot.  
Eredmény: Megjelenik az időzített beprogramozás (**IDŐZÍTÉS**) menü.
- 2 A **▶** gomb megnyomásával válassza ki a bemeneti műsorforrást.
- 3 A **▲** vagy a **▼** gomb megnyomásával válassza ki a kívánt TV adót, ill. az AV1, AV2 vagy AUX bemenetet, a csatlakoztatott műsorforrás szerint.
- 4 A **▶** gomb megnyomásával lépjen felvételi nap (DAY) állásba.
- 5 A **▲** vagy a **▼** gombbal válassza ki a kívánt napot.
- 6 A **▶** gomb megnyomásával álljon kezdési időpont (START) állásba.
- 7 A **▲** vagy a **▼** gombbal állítsa be a kívánt óraértéket.
- 8 A **▶** gombbal lépjen a percek beállításához.
- 9 A **▲** vagy a **▼** gombbal állítsa be a kívánt percértéket.
- 10 A **▶** gomb megnyomásával álljon befejezési időpont (STOP) állásba.
- 11 A **▲** vagy a **▼** gombbal állítsa be a kívánt befejezési időpontot ugyanúgy, mint a kezdési időpontnál.
- 12 A **▶** gomb megnyomásával álljon felvételi sebesség állásba.
- 13 Nyomja meg a **▲** vagy a **▼** gombot, hogy kapcsoljon a különböző sebességek [automatikus (**AUTO**), normál (**SP**) és lassú (**LP**)] között.
- 14 A **▶** gomb megnyomásával álljon "VPS/PDC" beállítási helyzetbe.
- 15 A **▲** vagy a **▼** gomb megnyomásával válassza ki kívánság szerint a bekapcsolt (**ON**) vagy a kikapcsolt (-) állapotot.
- 16 Ha végzett a beállítással, nyomja meg a menü gombot.
- 17 Nyomja meg az üzemi kapcsolót (VCR STANDBY/ON), hogy az időzítő aktiválódjon.  
Eredmény: Mielőtt elkezdődne a felvétel, a videomagnó ellenőrzi, hogy a kazettán még hátralévő mi soridő elegendő-e a beállított felvétel számára.

Automatikusan szalagsebesség-beállítás  
A videomagnó automatikus szalagsebesség-beállító funkciója a felvétel megkezdése előtt összehasonlítja a beprogramozott időtartamot a kazettán még hátralévő idővel. Ha automatikus üzemmódban a hátralévő szalagidő nem elegendő, a video-magnó automatikusan átkapcsol lassú (LP) üzemmódra, hogy a teljes program felvételre kerüljön.

Pl.: Ha "AUTO" üzemmódban 60 percnyi felvétel van beállítva és csak 40 perc hosszúságú a hátramaradt szalagidő, akkor a videomagnó 20 percet normál sebességgel (SP) vesz fel, utána a maradék 40 percet pedig lassú (LP) sebességgel.

## Időzített felvétel beállításának ellenőrzése

Ellenőrizheti a felvétel beprogramozását:

- ◆ Amikor befejezte a videomagnó programozását
- ◆ Ha elfelejtette, hogy milyen műsort programozott be

- 1 - Nyomja meg a távvezérlőn a gyorsprogramozás (TIMER) gombot.  
Nyomja a **▲** vagy a **▼** gombot a **NORMÁL** sorhoz és azután **▶** gombot vagy,  
◆ Nyomja meg a távvezérlőn a menü (MENU) gombot.  
Eredmény: Megjelenik a menü.  
◆ A kiválasztás érdekében nyomja meg a OK gombot.  
Eredmény: Megjelenik az időzített beprogramozás (**IDŐZÍTÉS**) menü.
- 2 A **▲** vagy a **▼** gomb megnyomásával válassza ki a kívánt programsort.
- 3 A **◀** vagy a **▶** gomb megnyomásával válassza ki és kívánság szerint változtassa meg a szükséges adatot. Részleteesebben lásd az előző oldalon.
- 4 Befejezőként nyomja meg kétszer a menü (MENU) gombot.

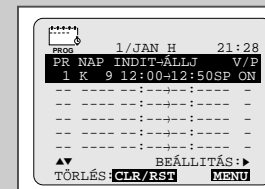

## Időzített felvétel beállításának törlése

Törölhet bármilyen programot, ami:

- ◆ Helytelenül van beprogramozva
- ◆ A továbbiakban már nincs rá szükség

- 1 - Nyomja meg a távvezérlőn a gyorsprogramozás (TIMER) gombot.  
Nyomja a **▲** vagy a **▼** gombot a **NORMÁL** sorhoz és azután **▶** gombot vagy,  
◆ Nyomja meg a távvezérlőn a menü (MENU) gombot.  
Eredmény: Megjelenik a menü.  
◆ A kiválasztás érdekében nyomja meg a OK gombot.  
Eredmény: Megjelenik az időzített beprogramozás (**IDŐZÍTÉS**) menü.
- 2 A **▲** vagy a **▼** gomb megnyomásával válassza ki azt a programsort, amit törölni akar.
- 3 Nyomja meg a törlés (CLR/RST) gombot, hogy a kiválasztott programsor töröljék.  
Eredmény: Minden adat törlődik és az adás nem kerül felvételre.
- 4 Befejezőként nyomja meg kétszer a menü (MENU) gombot.

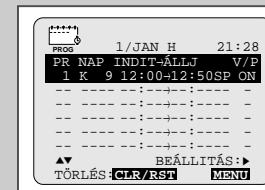

## Videokazetta lejátszása

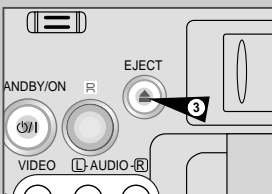
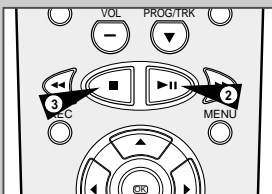

*Mi soros kazetták lejátszása érdekében az alábbiak szerint járjon el.*

- 1 Kapcsolja be mind a TV-t, mind a videomagnót.
- 2 Tegye be a lejátszani kívánt kazettát. Ha a kazetta véletlen törlést megakadályozó biztonsági lemeze nincs kitorve, nyomja meg a lejátszás/pillanat állj (▶||) gombot. Egyébként a lejátszás automatikusan megkezdődik.
  - A kazetta betételek automatikusan beállítódik a fej, elkerülve ezzel a különböző magnók fejállásai közötti eltéréssel eredő hibát (Digitális automatikus sávontartás). Lejátszáskor, ha a végéhez ér a szalag, a készülék automatikusan visszacséveli azt az elejére. A videomagnó alkalmas az NTSC rendszerben felvett magnókazetták lejátszására, de NTSC felvételre nem.
- 3 **Cél:** Nyomja meg a ... gombot  
 A lejátszás megállítása állj [STOP (■)]  
 A kazetta kivétele kazetta kiadása [EJECT (▲)]

## A kép sávontartásának manuális beállítása

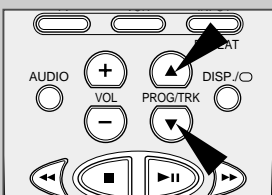

*Ez a képbeállítási mód lehetővé teszi a kép manuális beállítását, hogy a lehető legjobb képet kapjuk*

Ha lejátszás közben nem stabil és zajos a kép, annyiszor nyomja meg a sávontartás [PROG/TRK (▲ vagy ▼)] gombot, amíg nem kap stabil, zajmentes képet.

- Eredmény:**
- ◆ Csíkok jelennek meg
  - ◆ Megtörténik a képbeállítás
  - ◆ Amikor elengedi a gombot, a csíkok eltűnnek

## Intelligens képélesség-állítás (IPC)

*A készülék intelligens képélesség-állító képessége lehetővé teszi, hogy a kép élességét az Ön óhaja szerint automatikusan beállítsa.*

- 1 Lejátszás közben nyomja meg a távvezérlőn a menü (MENU) gombot.  
**Eredmény:** Megjelenik a menü.
- 2 Nyomja meg a ▲, ▼ vagy ◀, ▶ gombot az **BEÁLLÍTÁS** sor kiválasztásához.
- 3 Kiválasztása érdekében nyomja meg a OK gombot.  
**Eredmény:** Megjelenik a felhasználói beállítás (**BEÁLLÍTÁS**) menü.
- 4 Nyomja meg a ▲ vagy ▼ gombot az (**IPC**) sor kiválasztásához.
- 5 A ▶ gomb megnyomásával válassza ki az "IPC"-beállítási lehetőséget.
  - Amikor ez bekapcsolt (**BE**) állapotban van, a képélesség automatikusan beállítódik.
- 6 Ha manuálisan akarja állítani a képélességet, a ▼ gomb megnyomásával állítsa kikapcsolt (KI) állásba az "IPC"-t.
- 7 Annyiszor nyomja meg a ◀ vagy a ▶ gombot, amíg a kép leginkább megfelel az elképzelésének.
  - Ha 10 másodpercen belül nem nyom meg semmilyen gombot, a képmenü (**KÉP**) automatikusan eltűnik.
- 8 Befejezésként nyomja meg ismét a menü gombot.

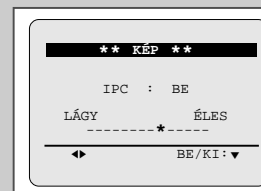
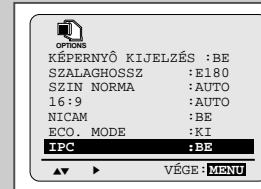



## 16:9 (szélesített) képméretarány

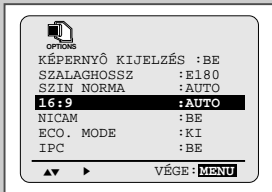

## A színrendszer kiválasztása

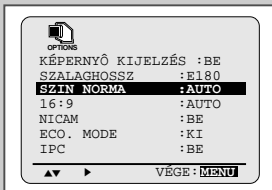

A videomagnó automatikusan érzékeli ha az AV2 bemenetről vagy egy m1 soros videokazettáról 16:9 (szélesített) képméretarányú anyag érkezik. A 21 pólusú scart kábel szintén alkalmas ilyen m1 soranyag átvételére.

- 1 Nyomja meg a távvezérlőn a menü (MENU) gombot.  
**Eredmény:** Megjelenik a menü.
- 2 Nyomja meg a ▲, ▼ vagy ◀, ▶ gombot az **BEÁLLÍTÁS** sor kiválasztásához.
- 3 Kiválasztása érdekében nyomja meg a OK gombot.  
**Eredmény:** Megjelenik a felhasználói beállítás (**BEÁLLÍTÁS**) menü.
- 4 Nyomja meg a ▲ vagy ▼ gombot a **(16:9)** sor kiválasztáshoz.
- 5 A ▶ gomb megnyomásával válassza ki az **AUTO** → **BE** → **KI** (automatikus →bekapcsolt →kikapcsolt) állapotot.

<b>AUTO</b>	Ezt az állást szélesített képcsövi TV alkalmazása esetén válassza. A videomagnó mind lejátszásnál, mind felvételnél érzékeli, hogy milyen a m1 sorforrás anyaga.
<b>BE</b>	A videomagnó képe lejátszásnál és felvételnél kompatibilis a 16:9 képméretarányú TV képcsöfvel. Ezt akkor állítsa be, ha a videomagnó "AUTO" állásban nem érzékeli a szélesített képméretarányt.
<b>KI</b>	Ha nem szélesített képcsövi TV-t csatlakoztat a videomagnóhoz, ezt a beállítást válassza.
- 6 Befejezőképpen, hogy kilépjen a menüből, nyomja meg kétszer a "MENU" gombot.

*Lejátszás előtt lehetőség van a kívánt színrendszer kiválasztására.*

*Egyébként, ha az "AUTO" állást választja, a készülék automatikusan meghatározza a video rendszert.*

- Lejátszáskor a videomagnó automatikusan beállítja a színrendszert.
- Amikor NTSC rendszeri felvételt játszik le a videomagnón, a beállítást aszerint végezze, hogy milyen a TV-je. Ha a TV-je csak PAL rendszeri, az "NTPB" beállítást válassza (NTSC rendszeri felvétel csak lejátszásra).
- Ha a TV-je több rendszer fogadására alkalmas (kompatibilis az NTSC 4.43 rendszerrel), beállításnál válassza az "NT 4.43"-at, és készíthet NTSC 4.43 rendszeri felvételt.

- 1 Nyomja meg a távvezérlőn a menü (MENU) gombot.  
**Eredmény:** Megjelenik a menü.
- 2 Nyomja meg a ▲, ▼ vagy ◀, ▶ gombot az **BEÁLLÍTÁS** sor kiválasztásához.
- 3 Kiválasztása érdekében nyomja meg a OK gombot.  
**Eredmény:** Megjelenik a felhasználói beállítás (**BEÁLLÍTÁS**) menü.
- 4 Nyomja meg a ▲ vagy ▼ gombot a **(SZÍN NORMA)** sor kiválasztáshoz.
- 5 A ▶ gomb megnyomásával válassza ki az **AUTO** (automatikus) → **PAL** → **MESECAM** → **B/W** (fekete/fehér) video rendszert.

<b>AUTO</b>	Lejátszáskor a videomagnó automatikusan meghatározza, hogy a behelyezett kazetta milyen rendszeri felvételt tartalmaz.
<b>B/W</b>	Fekete-fehér
- 6 Befejezőként, hogy kilépjen a menüből, nyomja meg kétszer a "MENU" gombot.

## A hangkimenet kiválasztása

Amikor TV műsort néz, vagy lejátszik Hi-Fi video felvételt, nyomja meg az **AUDIO** gombot a hang beállításához. Amint az **AUDIO** gombot megnyomta, a hang kimenet és a kijelzés következők szerint változik:

Hang mód	Sztereó	Kétnyelvű hang	Normál TV hang
<b>Kijelzés</b>			
	Sztereó hang (bal csatorna és jobb csatorna).	I.csatorna (FŐ hang) hallható balról, II. csatorna (AL hang) hallható jobbról.	Mono hang hallható.
	Bal csatorna hallható mindkét oldalról.	I.csatorna (FŐ hang) hallható oldalról.	Mono hang hallható.
	Jobb csatorna hallható mindkét oldalról.	II.csatorna(AL hang) hallható mindkét oldalról.	Mono hang hallható.
<b>MIX</b>	Hang keverék, bal, jobb csatorna és normál audio sáv.		
<b>MONO</b>	Mono hang hallható.	I.csatorna (FŐ hang) hallható mindkét oldali hangszóróból.	Mono hang hallható.

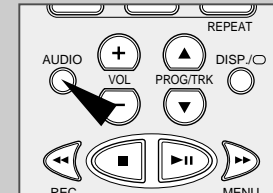

## Videokazetta lejátszása lassú sebességgel

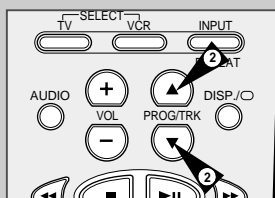
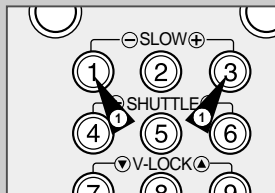

*Lassú sebességgel is lejátszhatja a videokazettát.*

➤ Lassú sebességi lejátszás közben hang nem hallatszik.

- 1 Nyomja meg a:
  - ◆ lejátszás/pillanat állj (▶||) gombot, hogy megkezdődjön a kazetta lejátszása
  - ◆ lassú [SLOW (◀→)] gombot annyiszor, ahányszor szükséges, hogy csökkentsen vagy növelje az aktuális sebességet
  - ◆ Visszatér a normál sebességre, ha kétszer megnyomja a lejátszás/pillanat állj (▶||) gombot.
- 2 Lassú sebességgel történő lejátszáskor elfordulhat képremegés, torzítás. Ennek minimalizálása érdekében nyomja meg a sávontartás [PROG/TRK (▲ vagy ▼)] gombot.

☞ Ha 5 percnél hosszabb ideig lassú sebességgel játsza le a kazettát, a videomagnó automatikusan átkapcsol normál lejátszásra, hogy védje a:

- ◆ kazettát
- ◆ video fejeket

## Jelenet lejátszása képről-képre

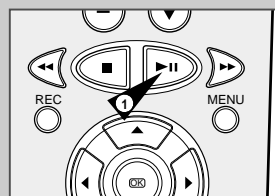

*Ezt a lejátszást a következő módon végezheti:*

- ◆ Egy kívánt képnél megállíthatja a szalagot
- ◆ Képről-képre viszi előre a szalagot

➤ Képről-képre történő lejátszás esetén hang nem hallatszik.

- 1 Nyomja meg a következő gombot:
  - ◆ lejátszás/pillanat állj (▶||) gombot, hogy elkezdődjön a kazetta lejátszása
  - ◆ lejátszás/pillanat állj (▶||) gombot, hogy egy adott képnél megálljon a szalag
  - ◆ léptetés előre [F.ADV (▶)] gombot, hogy képről-képre haladjon tovább a lejátszás
- 2 Visszatér a normál sebességre, ha megnyomja a lejátszás/pillanat állj (▶||) gombot.

☞ Ha 5 percnél hosszabb ideig képről-képre haladva játsza le a kazettát, a videomagnó automatikusan átkapcsol normál lejátszásra, hogy védje a kazettát és a video fejeket.

➤ Függetlenes stabilitás: Képről-képre történő lejátszásnál elfordulhat képtorzulás. Ennek csökkentése érdekében nyomja meg a függetlenes szinkronbeállító [V-LOCK (◀→)] gombot.

## Képkeresés, Gyors előre / Gyors hátra

4 képkeresés üzemmód lehetővé teszi a Gyors előre vagy Gyors hátra keresést a szalagon.

- 1 Nyomja meg a PLAY gombot, a készülék elindítja a lejátszást. Közben nyomja meg a ►► vagy ◀◀ gombot . A készülék 5-szörös sebességgel elindítja a keresést.
- 2 A normál lejátszáshoz nyomja meg a ►|| gombot .
- 3 Ha lenyomva tartja a ►► vagy ◀◀ gombot, a készülék 9-szeres sebességgel indítja el a keresést. Újra megnyomva a ►► gombot, visszatér az 5-szörös sebességhez. A normál lejátszás üzemmódhoz nyomja meg a ►|| gombot.
- 4 Ha képkeresés közben megnyomja a ►► gombot újra, a videomagnó normál gyors előre üzemmódba kapcsol.
- 5 Ugyanígy, ha képkeresés hátra közben megnyomja a ◀◀ gombot újra, a videomagnó normál gyors hátra üzemmódra vált.
- 6 Ha gyors hátra (◀◀) vagy gyors előre (►►) közben nyomja a ◀◀ vagy ►► gombot, a készülék képkeresésre kapcsol.

H

## Indexszámok alapján történő keresés

Minden alkalommal, amikor felvételt készít, egy indexszám is automatikusan felvételre kerül.

A készülék gyors előre- vagy hátracsévéveléssel meg tudja keresni az indexszámot, és a lejátszást attól a ponttól kezdi. Az iránytól függetlenül, az indexszámok a következőképpen változnak:

stb.	Az előző mi sorsrész	Az éppen játszott mi sorsrész	A következő mi sorsrész	stb.
	2	1	1	2

- A videomagnóban lévő index üzemmód szabványos (VISS). Ennek eredményeként a készülék felismeri a más készülékekkel, ugyanilyen rendszerrel, felvett index-jeleket és ugyanígy a más készülékek is felismerik az e magnóval felvettéket.

### INTRO SCAN

- 1 A keresés elindításához nyomja meg az INDEX gombot.
- 2 Nyomja meg a ◀◀ vagy ►► gombot attól függően, hogy a keresett műsor melyik irányban található.
- 3 Ha indexjelet talál a készülék 5 másodpercre lejátszásra kapcsol, majd folytatja a keresést.
- 4 Ha nézni akarja a megtalált részt, nyomja meg a ►|| gombot.

### Index keresés:

Ez az üzemmód lehetővé teszi az előre/hátra keresést a szalag adott pontjától. Pl.: Ha 3 különböző műsort vett fel a szalagra, és visszacsévélté a szalagot az elejére, ezzel az üzemmóddal közvetlenül slindíthatja a 2. műsor lejátszását, egyszerűen az INDEX gomb megnyomásával.

- 1 Nyomja meg az INDEX gombot a keresés elindításához.
- 2 Nyomja meg a ◀◀ vagy ►► gombot kétszer. Ezzel közvetlenül elindítja a kívánt műsort, a keresés után.
- 3 Az INDEX keresés történhet előre: (►►) vagy hátra: (◀◀).
- 4 Az INDEX keresés törléséhez nyomja meg a ►|| vagy ■ gombot.

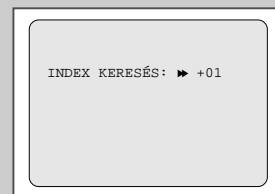
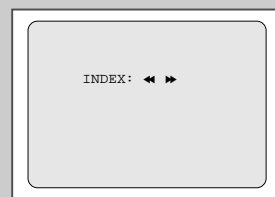
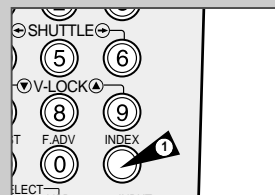

## Kazetta lejátszásának automatikus ismétlése

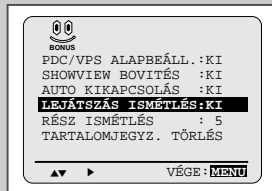

*Bekapcsolhatja az ismételt lejátszást, hogy a videomagnó folyamatosan ismétlje a kazettát a kezdetétől a végéig.*

- 1 Nyomja meg a távvezérlőn a menü (MENU) gombot.  
Eredmény: Megjelenik a menü.
- 2 Nyomja meg a ▲, ▼ vagy ◀, ▶ gombot az **KÖNNYŰ ÜZEMELTETÉS** sor kiválasztásához.
- 3 Kiválasztása érdekében nyomja meg a OK gombot.  
Eredmény: Megjelenik az egyszerű kezelhetőség (**KÖNNYŰ ÜZEMELTETÉS**) menü.
- 4 Nyomja meg a megfelelő ▲ vagy ▼ gombot a (**LEJÁTSZÁS ISMÉTLÉS**) sor kiválasztásához.
- 5 **Cél:** Annyiszor nyomja meg a ◀ vagy a ▶ gombot, amíg az...  
A kazetta ismétlése **BE** felirat meg nem jelenik.  
Az ismétlés megszüntetése **KI** felirat meg nem jelenik.
- 6 Befejezőként, hogy kilépjen a menüből, nyomja meg kétszer a "MENU" gombot.

## Egy jelenet ismételt lejátszása

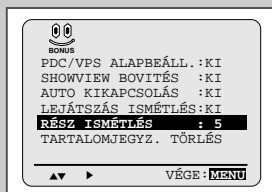

*Bekapcsolhatja az ismételt lejátszást, amikor a videomagnó többször ismételt egy kiválasztott jelenetet.*

- 1 Nyomja meg a távvezérlőn a menü (MENU) gombot.  
Eredmény: Megjelenik a menü.
- 2 Nyomja meg a ▲, ▼ vagy ◀, ▶ gombot az **KÖNNYŰ ÜZEMELTETÉS** sor kiválasztásához.
- 3 Kiválasztása érdekében nyomja meg a OK gombot.  
Eredmény: Megjelenik az egyszerű kezelhetőség (**KÖNNYŰ ÜZEMELTETÉS**) menü.
- 4 Nyomja meg a megfelelő ▲ vagy ▼ gombot a (**RÉSZ ISMÉTLÉS**) sor kiválasztásához.
- 5 **Cél:** Nyomja meg a ▶ gombot, amíg az ...  
A jelenet ismételt lejátszása 5, 10, 15 jelzés meg nem jelenik. (a kiválasztott számszor ismétli a jelenetet)  
A jelenet ismételt lejátszásának megszüntetése **KI** felirat meg nem jelenik.
- 6 Befejezőként, hogy kilépjen a menüből, nyomja meg kétszer a "MENU" gombot.
- 7 Lejátszás közben kiválaszthatja a jelenetet, ha a kívánt pontnál megnyomja a bemenet/ismétlés (INPUT/REPEAT) gombot.  
Eredmény: Megjelenik az "**RÉSZ ISMÉTLÉS BEÁLLÍTÁS**" (Jelenet ismétlésének beállítása) felirat.  
A végpontnál annyiszor nyomja meg az "INPUT/REPEAT" gombot, ahányiszor meg szeretné ismételni a jelenetet.  
Eredmény: A magnó automatikusan visszacsévéli a szalagot a kezdőponthoz. Megjelenik az "**RÉSZ ISMÉTLÉS**" (Jelenet ismétlése) felirat.

## Info Tag (Information Tag) Function

*If you record multiple programmes on a tape, you can use the Info Tag function to see what has been recorded on your tape. You can see programme list of programmes recorded on a tape.*

*You can also start playback directly from the selected programme using the INFO TAG LIST screen.*

*The data of the tape inserted into the VCR is automatically stored in memory.*

*If you want to recall the data of pre-recorded tape, press OK to select INFO TAG LIST screen.*

*Each time you timer record a cassette on this VCR, an "index of tape number" is automatically marked on the tape during the recording.*

*When a pre-recorded cassette is loaded, the VCR will search to find a tape number automatically for a few second.*

*Remarks : You can store information for up to 50 programmes on a tape.*

### Searching the Info Tag data.

- 1 When a cassette have a safety tab is loaded, the VCR will search to find a INFO TAG automatically for a few second. If the safety tab on the cassette is not intact, the cassette is played automatically.
- 2 The process will finish after a few seconds. Then the VCR automatically display the results of searching data. Screen "**TARTALOM : - -**" will be displayed if INFO TAG DATA found.
- 3 Screen "**NINCS TARTALOM-JEGYZÉK**" will be displayed if no INFO TAG DATA found.



TARTALOMJEGYZÉK  
KERESÉS

TARTALOM : --

NINCS TARTALOM-  
JEGYZÉK

## Searching using the Info Tag (Information Tag) Function

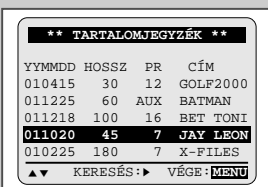
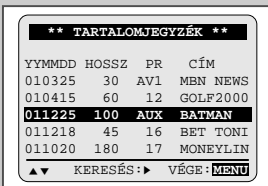

You can store Info Tag, such as the recording date and programme position, for up to 50 programmes.

You can select a programme and start playback, by recalling the Info Tag directly from the Info Tag screen.

- 1 If you want to recall the data of pre-recorded tape, press OK to select **TARTALOMJEGYZÉK** screen. You can display the data of the programme list.
- 2 Press the ▲ or ▼ buttons to select the required programme.
- 3 Press ▶ to search required programme.  
The VCR will start searching, and playback starts automatically from the beginning of the selected programme.

## Presetting the title

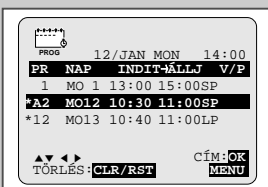

- 1 The title presetting feature allows you to store the title.  
To preset the programme's name or theme, press OK during the timer programming procedure or in the timer programming screen.  
The title inserting screen will be displayed.
- 2 The first letter of the theme will be flashes.  
To select a character, press the ▲ or ▼ buttons until the required character is displayed.
- 3 To move to the next or previous character, press the ◀ or ▶ buttons respectively.
- 4 If you wish to store the title, press OK.  
If you do not wish to store the theme, press CLR/RST.

## Deleting the Info Tag

You can delete the programme information stored in VCR.

- 1 Nyomja meg a távvezérlőn a menü (MENU) gombot.  
Eredmény: Megjelenik a menü.
- 2 Nyomja meg a ▲, ▼ vagy ◀, ▶ gombot az **KÖNNYŰ ÜZEMELTETÉS** sor kiválasztásához.
- 3 Press the ▲ or ▼ buttons to select **TARTALOMJEGYZ. TÖRLÉS** option and then press the ▶ button.
- 4 Select the tape number to be cancelled by pressing the ◀ or ▶ buttons.
- 5 Press the CLR/RST button to delete the **INFO TAG** data of selected cassette.

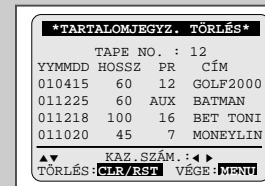
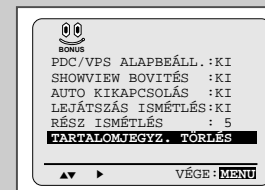

## VPS/PDC

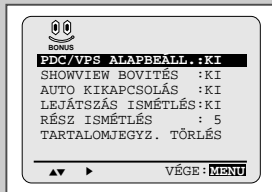

A VPS/PDC rendszer jelzi a készüléknek mikor indul ténylegesen egy műsor. Jellemzően, amikor fel akar venni egy műsort, elindítja a felvételt a REC gomb megnyomásával, talán öt perccel a hirdetés kezdési időpont előtt és lehet, hogy tíz perccel vagy még később fejeződik be az esedékes befejezési idő után. Így tehát, ha a műsor korábban kezdődik vagy később fejeződik be, mégis azt fogja látni, amit fel akart venni. Azonban, amikor élő műsorok csúsznak vagy a napi TV program változik a hirdetéshöz képest, eltévesztheti a felvenni kívánt műsort, amelyik később kezdődik vagy törölték. A VPS/PDC rendszerrel a készülék vár a jelre, amelyet a műsorkezdéskor küldenek megerősíteni a kezdés időpontját ezután a video felveszi a műsort még akkor is, ha két vagy több órát késik.

- 1 Nyomja meg a távvezérlőn a menü (MENU) gombot.  
**Eredmény:** Megjelenik a menü.
- 2 Nyomja meg a ▲, ▼ vagy ◀, ▶ gombot az **KÖNNYŰ ÜZEMELTETÉS** sor kiválasztásához.
- 3 Kiválasztása érdekében nyomja meg a OK gombot.  
**Eredmény:** Megjelenik az egyszerű kezelhetőség (**KÖNNYŰ ÜZEMELTETÉS**) menü.
- 4 Nyomja meg a megfelelő ▲ vagy ▼ gombot a (**PDC/VPS ALAPBEÁLL.**) sor kiválasztásához.
- 5 Nyomja meg a ▶ gombot a **BE** felirathoz (**PDC/VPS ALAPBEÁLL.**)
- 6 Befejezésként, hogy kilépjen a menüből, nyomja meg kétszer a "MENU" gombot.

## ShowView bővítés

Megelőzni a késéseket vagy csúszásokat a készülék lehetővé teszi a ShowView BŐVÍTÉS használatát, a felvételi idő kiterjesztését egészen 60 percre.

➤ Csak, ha a PDC nem használható vagy kikapcsolta.

- 1 Nyomja meg a távvezérlőn a menü (MENU) gombot.  
**Eredmény:** Megjelenik a menü.
- 2 Nyomja meg a ▲, ▼ vagy ◀, ▶ gombot az **KÖNNYŰ ÜZEMELTETÉS** sor kiválasztásához.
- 3 Kiválasztása érdekében nyomja meg a OK gombot.  
**Eredmény:** Megjelenik az egyszerű kezelhetőség (**KÖNNYŰ ÜZEMELTETÉS**) menü.
- 4 Nyomja meg a megfelelő ▲ vagy ▼ gombot a (**SHOWVIEW BŐVÍTÉS**) sor kiválasztásához.
- 5 Nyomja a ◀ vagy ▶ gombot a ShowView BőVÍTÉS idejének 10 perces növeléséhez.
- 6 A kikapcsoláshoz nyomja a ◀ vagy ▶ gombot ismétellen (**KI**).

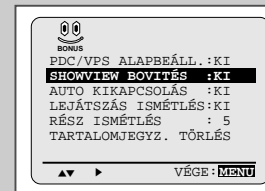

## A szalaghossz-számláló használata

A szalaghossz-számláló:

- ◆ **Lejátszás és felvétel közben az eltelt időt mutatja (óra, perc és másodperc)**
- ◆ **Amikor betesz egy kazettát, a videomagnó szalaghossz-számlálója nullázódik**
- ◆ **Lehetővé teszi, hogy könnyen megtalálja a mi sorsrészek kezdetét**



Ahhoz, hogy a számláló helyesen mutassa a szalagon még hátralévő mi soridőt, meg kell adnia a behelyezett kazetta mi soridejét.

- 1 Tegyen be egy kazettát a videomagnóba.
- 2 Egy mi sorsrész kezdeténél nullára állítja a számlálót, ha:
  - ◆ Megnyomja kétszer a kijelző (DISP./◻) gombot, hogy látszódjon a számláló
  - ◆ Annál a pontnál, ahol nullázni akarja a számlálót, megnyomja a nullázás (CLR/RST) gombot.
- 3 Amikor kész,
  - ◆ Indítsa el a lejátszást vagy a felvételt.
  - ◆ Nyomja meg a ■ gombot.
  - ◆ A gyorscsévelléssel előre vagy hátra tekerheti a szalagot ahhoz a ponthoz, ahol nullázta a számlálót (◀ vagy ▶).



Néhány videomagnóra vonatkozó információ megjelenik a TV képernyőjén (amennyiben nem kapcsolta ki az információ megjelenítést, OSD "ON" állásban van; lásd a 15. oldalon).

Nyomja meg a kijelző (DISP./◻) gombot:

- ◆ Egyszer, hogy a pillanatnyi kijelzés (programhely-száma, felvételi sebesség, dátum, óra- és számláló által mutatott érték) megjelenjen
- ◆ Kétszer, hogy csak a számláló állása jelenjen meg
- ◆ Háromszor, hogy megjelenjen a kazettán még hátralévő mi soridő
- ◆ Négyyszer, hogy elti njön a kijelzés.

H

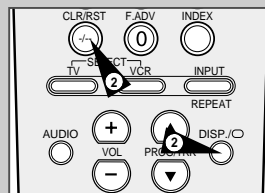
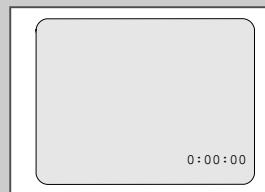

## AV-Link üzemmód

Ha az Ön Tv-je "Easy Link/nexTVViewLink/AV-Link" üzemmódu, a videó automatikusan képes tárolni a TV tárolt adóit ugyanolyan programhely sorrendben.

SCART(21 pólusú) kábel használatával kölcsönös vezérlés lehetséges együtt a TV, Video, mi holdvevő stb. készülékeknel.

- A videomagnó automatikusan tárol minden beállított TV adóállomást ugyanabban a sorrendben mint a TV készüléknél. (TV csatornák letöltése)
- Még akkor is, ha a TV készenléti üzemmódban van, bekapcsol és megjeleníti a videón lejátszott képet.
- A videó automatikusan kiválasztja ugyanazt a adót, amit a TV-n néz és felvételt készít a szalagra. (Azonnali felvétel)
- A videó veszi az adatokat és készenléti állapotba kapcsol, miután a fenntartott program adatok átkerültek a videó memóriájába a TV EPG (Elektronikus program átadó) segítségével. Ebben az esetben a TV és a videó programhelyeire ugyanazok a TV állomások kerülnek tárolásra 1-80-ig. A videó óráját szintén be kell állítani.

### Csatlakoztatás

Csatlakoztassa az Ön EasyLink/nexTVViewLink/AV-Link TV-jét az AV1(EURO AV) csatlakozóhoz a videomagnó hátulján SCART kábel használatával. Nézze meg a TV használati útmutatóját.

- Csatlakoztatás az EasyLink/nexTVViewLink/AV-Link TV-hez.

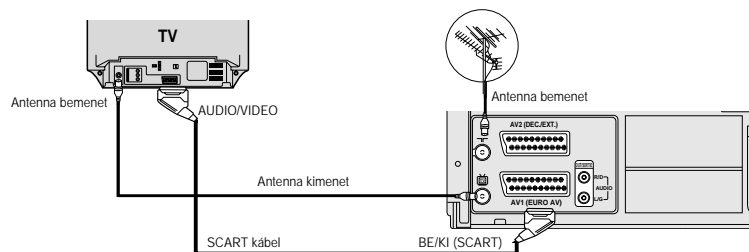

Amikor további, második videomagnót csatlakoztat az EasyLink/nexTVViewLink/AV-Link üzemmódban.

A "nexTVViewLink" rendszerhez két videomagnó csatlakoztatható (VCR1 és VCR2) egyszerre. Ez a videomagnó legyen a VCR1, fgy azt kell csatlakoztatnia VCR-hez.

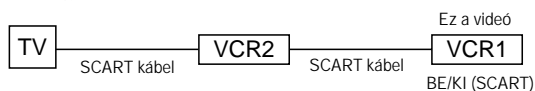

## TV csatornák letöltése

### Előkészítés

- ◆ Kapcsolja be TV-t.
- ◆ Válassza ki a videó csatornát, vagy a videó bemeneti üzemmódot a TV-n.

- 1 Nyomja meg a (MENU) gombot a távvezérlőn.  
Eredmény: Megjelenik Főmenü (MENU).
- 2 Nyomja meg a ▲, ▼ vagy ◀, ▶ gombot az **ÜZEMBEHELYEZÉS** sor kiválasztásához. Kiválasztása érdekében nyomja meg a OK gombot.  
Eredmény: Megjelenik az egyszerű kezelhetőség (**ÜZEMBEHELYEZÉS**) menü.
- 3 Nyomja meg a ▲ vagy ▼ gombot az (**AV-LINK BEÁLLÍTÁS**) sor kijelöléséhez. Ezután a ▶ gomb megnyomásával válassza ki ezt a mi veletet.  
Eredmény: Megjelenik az egyszerű kezelhetőség (**AV-LINK BEÁLLÍTÁS**) menü.
- 4 Nyomja meg a megfelelő ▲ vagy ▼ gombot a (**TV CSATORNÁK LETÖLTÉSE**) sor kiválasztásához. Ezután nyomja meg a ▶ gombot a belépéshez.
- 5 Nyomja meg a ▶ gombot az üzemmód elindításához.
- 6 Amikor a letöltés befejeződött a **TV CSAT. LETÖLTÉS VÉGE FINISHED** felirat jelenik meg.
- 7 Nyomja meg a MENU gombot a kilépéshez.

- ◆ Az elérhető programhelyeket 1-80 ig, számmal jelezték.
- ◆ Amikor a TV adóállomások helyét megváltoztatja a videomagnó automatikusan letölti az új állapotot.

H

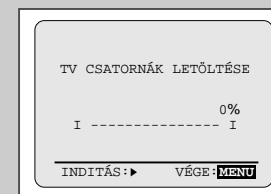
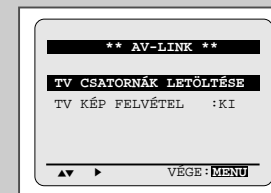
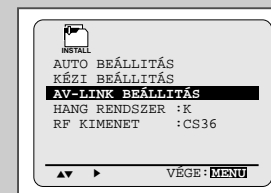
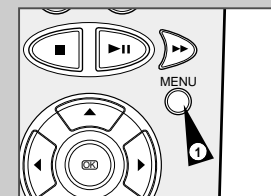

## Azonnali felvétel (Beállítás)

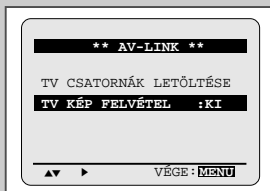
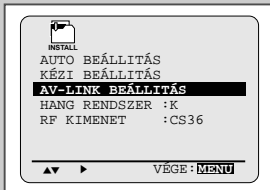

### Előkészületek:

- ◆ **Kapcsolja be a TV-t.**
- ◆ **Válassza ki a videó csatornát, vagy a videó bemeneti üzemmódot a TV-n.**

- 1 Nyomja meg a távvezérlőn a MENU gombot.  
**Eredmény:** Megjelenik a programozási menü.
- 2 Nyomja meg a ▲, ▼ vagy ◀, ▶ gombot az **ÜZEMBEHELYEZÉS** sor kiválasztásához.  
Kiválasztása érdekében nyomja meg a OK gombot.  
**Eredmény:** Megjelenik az egyszerű kezelhetőség (**ÜZEMBEHELYEZÉS**) menü.
- 3 Nyomja meg a ▲ vagy ▼ gombot az (**AV-LINK BEÁLLÍTÁS**) sor kijelöléséhez.  
Ezután a ▶ gomb megnyomásával válassza ki ezt a műveletet.  
**Eredmény:** Megjelenik az egyszerű kezelhetőség (**AV-LINK BEÁLLÍTÁS**) menü.
- 4 Nyomja meg a megfelelő ▲ vagy ▼ gombot a (**TV KÉP FELVÉTEL**) sor kiválasztásához.
- 5 **Ahhoz hogy ...** Nyomja a ◀ vagy ▶ amíg...  
Felvegye azt az adást amelyet Ön a TV-n néz, amikor megnyomja a REC gombot a távvezérlőn **BE** megjelenik.  
Felvegye a kiválasztott adást, ha megnyomja a REC gombot a távvezérlőn **KI** megjelenik.
- 6 Nyomja meg a MENU gombot kétszer a kilépéshez.

➤ Azonban KI feliratnál, ha a TV távvezérlőjén nyomja meg a REC gombot a videomagnó a TV-n látható képet veszí a szalagra.

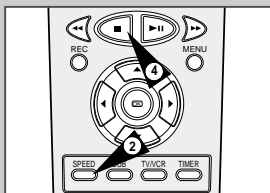

## Azonnali felvétel (Módszer)



- 1 Tegyen egy felvételre alkalmas kazettát a készülékbe.
- 2 Nyomja meg a SPEED gombot kiválasztva felvételi sebességet.
- 3 Tartsa benyomva a REC gombot a felvétel elindításához.  
**Eredmény:** A készülék automatikusan kiválasztja ugyanazt a képet, amely a TV képernyőjén látható és elindítja a felvételt. A felvételi forrástól függ a felvétel kapcsolásának módja. Lásd a következő oldalt.
- 4 A felvétel leállításához nyomja meg a STOP ■ gombot.

➤ ◆ Ez a felvételi módszer nem alkalmazható időzített felvételeknél.

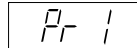
## Képek és TV kép felvétele

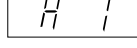
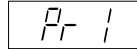
Kép:	A videó felveszi:	Ha a felvétel közben megváltoztatja a csatornát vagy a bemeneti módot a TV-n a felvétel:
A kiválasztott adó képét látja a TV-n, ha Ön elindította a "TV CSATORNÁK LETÖLTÉSE". (A TV adók a videón ugyanolyan sorrendben foghatók, mint a TV-n)	A videomagnónál av adók programhely száma ugyanaz, mint a tv-nél.	Külső csatorna 1  Folytatódik.
Ha Ön nem indította el a "TV CSATORNÁK LETÖLTÉSE" (A TV állomások nincsenek egyforma programhelyen a Tv-nél és a videomagnónál)	AV1 (TV kimenet)	 Megáll.
Külső készüléket csatlakoztatott a TV-hez.	AV1 (TV kimenet)	 Megáll.
A videomagnón kiválasztott képet látja.	Videomagnó csatorna	Külső videó csatorna  Folytatódik.



## RCA audio/video bemeneti kábel csatlakoztatása

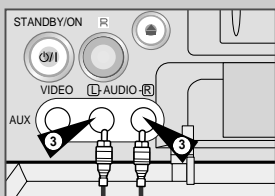
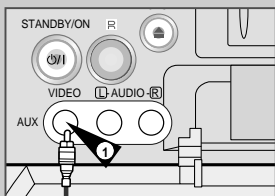

Audio/video kábelekkel más audio/video készüléket is csatlakoztathat a videomagnóhoz, amennyiben a csatlakoztatandó berendezések rendelkeznek ilyen csatlakozókkal.

**Például:**

- ◆ **At akar másolni egy videokazettát egy másik videomagnó segítségével (lásd a 47. oldalon).**
- ◆ **Le akar játszani és/vagy másolatot akar készíteni egy kamkorderrel felvett anyagról (lásd a 47. oldalon).**



- ◆ A kábelek csatlakoztatásakor a TV-nek és a videomagnónak **kikapcsolt állapotban kell lennie.** Ellenőrizze ezt a csatlakoztatások előtt!

- 1 Az RCA audio/video kábel egyik végét csatlakoztassa a videomagnó előlapján lévő "VIDEO" csatlakozóhoz.
- 2 A kábel másik végét a másik készülék (video-magnó vagy kamkorder) megfelelő kimeneti csatlakozójához csatlakoztassa.
- 3 Az RCA audio/video kábel egyik végét csatlakoztassa a videomagnó előlapján lévő "AUDIO" csatlakozóhoz.
  - A csatlakoztatásnál ügyeljen a helyes színkódra. (Bal csatorna fehér, jobb csatorna piros.)
- 4 A kábel másik végét a másik készülék (video-magnó, kamkorder vagy Hi-Fi berendezés) megfelelő kimeneti csatlakozójához csatlakoztassa.

## Illesztéses szerkesztés

Ezzel a szerkesztési móddal, a szalag bizonyos pontján, nagyon finom átmenetet biztosítva, el lehet indítani egy új felvételt.

- 1 Tegye be a szerkesztésre szánt kazettát a videomagnóba.
- 2 A lejátszás/pillanat állj (▶II) gomb megnyomásával indítsa el a lejátszást.
- 3 Amikor ahhoz a ponthoz ér, ahonnan el akarja indítani az új felvételt, nyomja meg a ▶II gombot.
- 4 Ahányszor csak szükséges, nyomja meg a léptetés előre [F. ADV (⊙)] gombot, hogy képről-képre haladva elérje a felvétel pontos kezdőpontjának helyét.
- 5 Amíg a videomagnó állókép üzemmódban van, egy kis ideig tartsa nyomva a felvétel [REC] gombot, hogy bekapcsolódjon az illesztéses szerkesztési mód.  
**Eredmény:** A kijelzőn villog a felvétel-jelzés.
- 6 Válassza ki a felvételre szánt mi sorforrást a következők szerint:
  - ◆ Programhely-szám léptetés [PROG/TRK (▲ vagy ▼)] gomb megnyomásával, ha TV csatorna a mi sorforrás
  - ◆ A bemenet-választó (INPUT) gomb megnyomásával, ha a mi sorforrás az AV1, AV2 vagy AUX bemenethez csatlakozik.
- 7 A lejátszás/pillanat állj (▶II) gomb megnyomásával indítsa el a felvételt.
- 8 A felvétel befejezéseként nyomja meg az állj [STOP (■)] gombot.

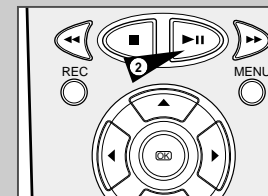

## Felvétel másik videomagnóról vagy kamkorderrel

Videomagnójával készíthet felvételt másik videomagnóról vagy kamkorderrel is.



Mi soros kazetták másolása vagy bármilyen formában történő, engedély nélküli, átvétele a szerzői jogok megsértését jelenti és ez törvénybe ütközik.

- 1 A másolandó kazettát tartalmazó videomagnót csatlakoztassa a videomagnó hátdalán lévő megfelelő SCART audio és video bemeneti csatlakozóhoz, a 11. oldalon látottak szerint. RCA audio és video vezetéket is használhat, ezt a videomagnója előlapján lévő "AUX" bemenethez csatlakoztassa.
- 2 A felvételre szánt kazettát tegye a videomagnóba.
- 3 A másolandó kazettát tegye a másik video készülékbe (videomagnó vagy kamkorder).
- 4 A bemenet-választó (INPUT) gomb megnyomásával válassza ki a megfelelő bemenetet a magnóján:
  - ◆ AV1 vagy AV2 bemenet, SCART csatlakozónál
  - ◆ AUX bemenet, RCA csatlakozónál
- 5 Indítsa el a másolandó kazetta lejátszását.
- 6 Egy kis ideig tartsa nyomva a felvétel [REC] gombot, hogy elkezdődjön a felvétel.
- 7 A felvétel befejezéseként nyomja meg mindkét magnón az állj [STOP (■)] gombot.



Ha másolás közben nézni akarja a felvételt:
 

- ◆ A szokásos módon kösse össze a videomagnóját a TV-vel (további részleteket lásd a 9. oldalon).

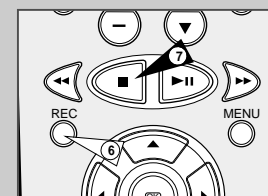
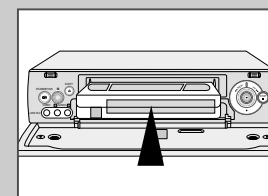

## Mi soros kazetta utóhangosítása

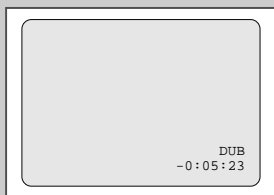
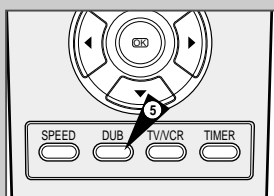
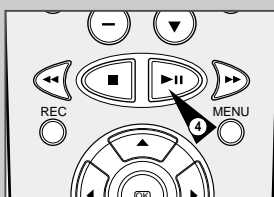
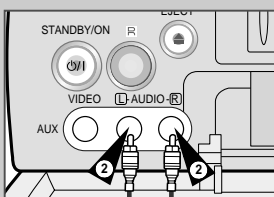
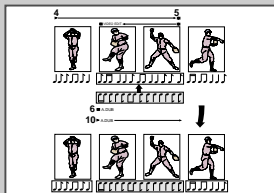

Az utóhangosítással az előzőleg felvett hangot letörli a szalagról és újjal helyettesíti. Az új hangsáv mi sora származhat:

- ◆ CD-játszóról
- ◆ Mikrofonról, amit az audio rendszerhez csatlakoztatott
- ◆ Kazettás magnóról

### Korlátozás:

Utóhangosítás csak a hosszanti hangsávon (normál mono hang) valósítható meg.

- 1 Csatlakoztassa az RCA vezetékét az audio készülék (pl. CD-játszó/kazettás magnó) megfelelő kimenetéhez.
- 2 Az RCA vezeték másik végét a videomagnó elöljén lévő audio bemeneti csatlakozóhoz (L = bal, R = jobb csatorna) csatlakoztassa.
- 3 A mi soros kazettát, amelyiknek a hangsávját újonnan akarja felvenni, tegye be a videomagnóba, és nyomja meg a lejátszás/pillanat állj (▶||) gombot, hogy megkezdődjön a lejátszás.
- 4 Find the scene that you want to over-dub and press ▶|| on the remote control.
- 5 Nyomja meg az utóhangosítás (DUB) gombot.  
**Eredmény:** Ekkor a videomagnó pillanat állj helyzetben kész az utóhangosításra (DUB).
- 6 A CD-játszón vagy kazettás magnón keresse meg azt a pontot, ahonnan kezdeni akarja a lejátszást.  
**Eredmény:** Azt a mi sorszámot, amit fel akar venni a videokazetta hangsávjára.
- 7 Amikor készen van:
  - ◆ Indítsa el a CD-lemez/magnókazetta lejátszását
  - ◆ Nyomja meg a távvezérlőn a felvétel [REC] gombot.**Eredmény:** Az új hang kerül a videokazetta hangsávjára.

- Az új hangfelvétel a normál mono hangsávra kerül, az eredeti Hi-Fi hangsáv érintetlen marad.  
A két hangot együtt hallgathatja, ha annyiszor nyomja meg a távvezérlőn az "AUDIO" gombot, amíg meg nem jelenik a "MIX"- jelzés (lásd a 33. oldalon).

## A TV mi ködtetése a videomagnó távvezérlőjével

A videomagnó Samsung és azzal kompatibilis márkájú TV készülékekkel kapcsolható össze.

Hogy az Ön által használt TV kompatibilis-e vagy sem, megtudja, ha végig követi az alábbiakban leírtakat.

- 1 Kapcsolja be a TV-t.
- 2 A távvezérlőt irányítsa a TV felé.
- 3 Tartsa nyomva a TV gombot, és a megfelelő számjegyek megnyomásával adja meg a TV márkája szerinti kódszámot.

Márka	Kód	Márka	Kód
SAMSUNG	01 - 06	PHILIPS	02, 20, 22
AKAI	09, 23	SABA	13, 14, 22 - 24
GRUNDIG	09, 17, 21	SONY	15, 16
LOEWE	02	THOMSON	13, 14, 24
PANASONIC	08, 23 - 27	TOSHIBA	07, 16 - 19, 21

**Eredmény:** Ha a TV-je kompatibilis a távvezérlővel, kikapcsolódik. Ezzel be is programozta, hogy a távvezérlő mi ködtesse a TV-t.

- Ha több kódszám is szerepel a márkanév mellett, mindet próbálja ki, amíg meg nem találja azt, amellyel mi kódik a TV távvezérlése.

Amikor elemet cserél a távvezérlőben, újra meg kell adnia a kódot, az előbbieken ismertetett módon.

Ezután ellenőrizheti a TV mi kódését a következő gombnyomásokkal.

Gomb	Rendeltetés
TV STANDBY/ON ①	A TV készülék be- és kikapcsolására szolgál.
TV vage VCR ②	E gombbal TV vagy video üzemmódra kapcsol. Video állásban csak a hangerő-szabályozás [VOL (+ vage -)] és a TV üzemi kapcsolója (TV STANDBY/ON) mi kódik.
-/- ③	A gomb kétszámjegyű programhely-szám megadására szolgál. <b>Eredmény:</b> A 12. programhely-szám kiválasztása érdekében nyomja meg a "-/-" gombot, utána az 1 és 2 számjegyeket.
INPUT ④	E gombbal külső mi sorforrást választhat ki.
VOL + vage - ⑤	A gombok a TV hangerőjének szabályozását végzik.
PROG/TRK (▲ vage ▼) ⑥	A kívánt programhely-szám kiválasztására szolgál.
DISP./O ⑦	E gombbal külső mi sorforrás és a TV mi sor között kapcsolhat át.

- Nem minden TV készüléken mi kódik az összes funkció. Ilyen esetben közvetlen a TV gombjait kezelje.

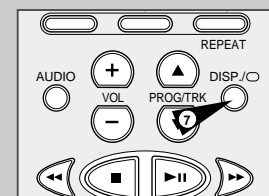
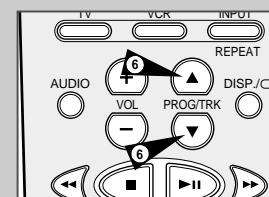
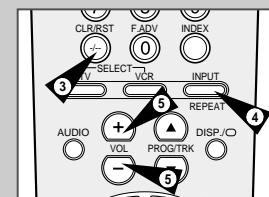
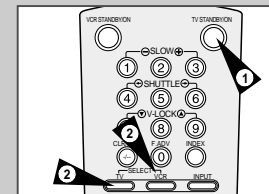

## Automatikus kikapcsolás

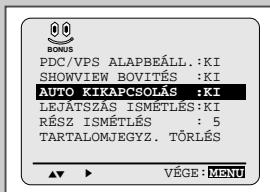

Az automatikus kikapcsolás (AUTO POWER OFF) üzemmód automatikusan kikapcsolja a készüléket, bármilyen gomb megnyomása nélkül, ha nincs jel a bemenetén, és nem állított be kikapcsolási időt.

- 1 Nyomja meg a távvezérlőn a menü (MENU) gombot.  
Eredmény: Megjelenik a menü.
- 2 Nyomja meg a ▲, ▼ vagy ◀, ▶ gombot az **KÖNNYŰ ÜZEMELTETÉS** sor kiválasztásához.
- 3 Kiválasztása érdekében nyomja meg a OK gombot.  
Eredmény: Megjelenik az egyszerű kezelhetőség (**KÖNNYŰ ÜZEMELTETÉS**) menü.
- 4 Nyomja meg a megfelelő ▲ vagy ▼ gombot a **(AUTO KIKAPCSOLÁS)** sor kiválasztásához.
- 5 A ▶ gomb megnyomásával válassza ki azt az időtartamot, ami után a videomagnó automatikusan kikapcsolódik.  

▶ KI	▶ 2HOUR	▶ 3HOUR
(Kikapcsolva)	(2 ÓRA)	(3 ÓRA)
- 6 Befejezésékként, hogy kilépjen a menüből, nyomja meg kétszer a "MENU" gombot.

## Készenléti teljesítményfelvétel csökkentése

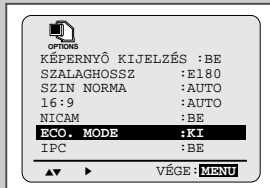

Csökkentí a készülék teljesítményfelvételét készenléti üzemmódban.

Hasznos például, ha elmegy otthonról szabadságra. Megtakarít, ha kikapcsolja a készüléket.

- 1 Nyomja meg a távvezérlőn a menü (MENU) gombot.  
Eredmény: Megjelenik a menü.
- 2 Nyomja meg a ▲, ▼ vagy ◀, ▶ gombot az **BEÁLLÍTÁS** sor kiválasztásához.
- 3 Kiválasztása érdekében nyomja meg a OK gombot.  
Eredmény: Megjelenik a beállítás (**BEÁLLÍTÁS**) menü.
- 4 Nyomja meg a megfelelő ▲ vagy ▼ gombot a **(LEJÁTSZÁS ISMÉTLÉS)** sor kiválasztásához.
- 5 Nyomja a ▶ gombot, a 3 W -os üzemmód bekapcsolásához. Így, amikor a video készenlében van, a kijelző is kikapcsol. Még az óra sem látszik. Megnyomva a Készenléti/be (STANDBY/ON) gombot a kijelzés újra látható.
- 6 A befejezéshez nyomja meg a MENU gombot kétszer.

## Műszaki adatok

A 2/1984. (III. 10.) BkM-IpM sz. együttes rendelet alapján, mint forgalmazó, tanúsítjuk, hogy a Samsung gyártmányú, SV-647X típusú videomagnók megfelelnek az alábbi műszaki jellemzőknek:

Formátum	VHS PAL
Fejek	Video: 4 forgófej Hi-Fi audio: 2 forgófej Audio/Vezérlő: 1 állófej Törő: 1 teljes sávú törőfej
Vételi sávok	VHF-I, VHF-III, UHF, kábelsáv/hipersáv
TV rendszerek	B/G, D/K, A2-NICAM
Világosságjel	FM azimuth felvétel
Színjel	PAL/MESECAM/NT4.43: Alukonvertált hordozójú fázistolásos közvetlen felvétel NTSC felvétel lejátszása PAL TV-n
Szalagsebesség	SP 23.39 mm/s LP 11.69 mm/s
Felvételi/lejátszási idő	SP 3 óra (E-180 kazettával) LP 6 óra (E-180 kazettával)
Gyorscsévélési idő hátra	Kb. 60 s (E-180 kazettával)
<b>VIDEO</b>	
Bemenet	0.5 - 2.0 Vp-p; 75 ohm aszimmetrikus
Kimenet	1.0 + 0.2 Vp-p; 75 ohm aszimmetrikus
Jel-zaj arány	Jobb mint 43 dB (SP)
Vízszintes bontás	Több mint 240 sor (SP)
<b>AUDIO</b>	
Bemenet	- 8 dBm, 47 kohm aszimmetrikus
Kimenet	- 8 ± 3 dBm, 1 kohm aszimmetrikus
Nyávgóság (súlyozva)	max. 0.4 % (SP)
Jel-zaj arány	min. 68 dB (IHF "A" szí rővel)
Frekvenciaátviteli sáv	20Hz - 20kHz
Hálózati feszültség	230 V 50/60 Hz
Teljesítményfelvétel	Kb. 17 W
Üzemi hőmérséklet-tartomány	5°C - 40°C
Üzemi légnedvesség-tartomány	10 % - 75 %
Tömeg	2.8 kg (nettó)
Méreték	360 x 94 x 240 mm
(szél. x mag. x mélys.)	

A műszaki adatok és a kivitel megváltoztatásának jogát fenntartjuk.

## Problémák és megoldások

Ha problémát tapasztal, mielőtt a szervizhez fordulna, végezze el a következőkben leírt egyszerű ellenőrzési lépéseket.

Probléma	Magyarázat/Megoldás
Nincs hálózati feszültség	<ul style="list-style-type: none"> <li>Ellenőrizze, hogy a hálózati csatlakozó be van-e dugva a konnektorba.</li> <li>Megnyomta az üzemi kapcsoló (VCR STANDBY/ON) gombot?</li> </ul>
Nem lehet betenni videokazettát.	<ul style="list-style-type: none"> <li>Videokazettát csak úgy lehet betenni, hogy az ablaka, ahol látszik a szalag felfelé, a véletlen törlést megakadályozó kitorhely lemezkéje pedig On felé nézzen.</li> </ul>
A TV-mi sor nem került felvételre.	<ul style="list-style-type: none"> <li>Ellenőrizze az antenna csatlakoztatását.</li> <li>A videomagnó tunere helyesen lett beállítva?</li> <li>Ellenőrizze, hogy a kazetta véletlen törlést megakadályozó lemezkéje nincs-e kitorve.</li> </ul>
Az időzített felvétel nem készült el.	<ul style="list-style-type: none"> <li>Megnyomta az üzemi kapcsoló (VCR STANDBY/ON) gombot, hogy aktiválja az időzítést?</li> <li>Ellenőrizze újra a felvétel kezdő-/záró időpontjának beállítását.</li> <li>Ha áramkimaradás volt, a beállított időzítés törölődik.</li> </ul>
Nincs kép lejátszáskor vagy torz a kép.	<ul style="list-style-type: none"> <li>Ellenőrizze, hogy olyan kazettát tett-e be, amelyiken van felvétel.</li> </ul>
A normál TV adások nem láthatók.	<ul style="list-style-type: none"> <li>Ellenőrizze a tuner/külső készülék (TUNER/EXTERNAL) választást. Annak "TUNER" állásban kell lennie.</li> <li>Ellenőrizze a TV/videomagnó antenna-csatlakoztatásait.</li> </ul>
Lejátszáskor zajsávok vagy csíkok látszanak.	<ul style="list-style-type: none"> <li>A sávontartás [PROG/TRK (▲ vagy ▼)] gombok megnyomásával minimalizálja ezt a hibát.</li> </ul>
Ha lejátszás közben megnyomja a ►   gombot, az állóképen zajcsíkok, -sávok látszanak.	<ul style="list-style-type: none"> <li>Általában az állókép zajosabb, és ez a szalag állapotától is függ. Kapcsoljon lassú lejátszásra és a sávontartás [PROG/TRK (▲ vagy ▼)] gombok megnyomásával minimalizálja ezt a hibát.</li> </ul>
Video fej tisztítása.	<ul style="list-style-type: none"> <li>Ha több kazetta esetén is gyenge képminőséget tapasztal, akkor szükségessé válhat a videofejek tisztítása. Ez nem mindennapos probléma, a fejeket általában nem kell tisztítani. A videofejek tisztítása esetén tartsa be a fej tisztító kazettához mellékelt útmutatásokat. A helytelen fej tisztítás maradandóan károsíthatja a videofejeket.</li> </ul>
Amikor hangolást végez a TV-n, és nem találja a videomagnóról érkező test ábrát, vagy nagyon zajos az ábra, ez azért van, mert az Ön lakóhelyén a videomagnó-ról jövő jel összeverődik egy TV csatorna jelével. Ebben az esetben a video kimeneti csatornát meg kell változtatni a következő módon.	<ol style="list-style-type: none"> <li>Húzza ki az antenna-csatlakozót a videomagnó hátoldalán lévő (antenna jellel jelölt) csatlakozóból.</li> <li>Hajtsa végre a "TV és a videomagnó összehangolása" c. résznél leírtakat (lásd a 13. oldalon).</li> <li>Hajtsa végre "A videomagnó kimeneti csatornájának beállítása" c. fejezetben leírtakat (lásd a 16. oldalon), állítsa meg a kimeneti csatornát néhány csatornával lejjebb (pl.: a 36-ról 33-ra).</li> <li>Tegye vissza az antenna-csatlakozót a videomagnó hátoldalán lévő (antenna jellel jelölt) csatlakozóba.</li> <li>Hangolja be újra a TV-t a "TV és a videomagnó összehangolása" c. résznél leírtak szerint (lásd a 13. oldalon).</li> <li>Ha még mindig fennáll a probléma, ismételje meg az 1-5 lépéseket és változtasson csatornát.</li> </ol>

Ha a fenti útmutatások elolvasása után sem képes megoldani a problémát, akkor jegyezze fel:

- a készülék hátoldalán található típus- és gyáriszámot
- a garanciára vonatkozó információkat
- a probléma világos leírását

Ezután lépjen kapcsolatba a legközelebbi SAMSUNG márkaszervizzel.

## TV adók táblázata

002-012 :CCIR STD VHF	244-250 :MOROCCO
013-020 :ITALY	251-255 :BELGUIM
021-069 :CCIR STD UHF	
071-075 :CCIR CABLE	
201-241 :CCIR STD CABLE	

DISP	CH	Band	Fp	STD	DISP	CH	Band	Fp	STD	DISP	CH	Band	Fp	STD
002	E02	V-L	48.25	CCIR	060	E60	UHF	783.25	CCIR	151	01	V-L	43.25	Angola
003	E03	V-L	55.25	CCIR	061	E61	UHF	791.25	CCIR	152	02	V-L	52.25	Angola
004	E04	V-L	62.25	CCIR	062	E62	UHF	799.25	CCIR	153	03	V-L	60.25	Angola
005	E05	V-H	175.25	CCIR	063	E63	UHF	807.25	CCIR	154	04	V-H	175.25	S/Afri
006	E06	V-H	182.25	CCIR	064	E64	UHF	815.25	CCIR	155	05	V-H	183.25	S/Afri
007	E07	V-H	189.25	CCIR	065	E65	UHF	823.25	CCIR	156	06	V-H	191.25	S/Afri
008	E08	V-H	196.25	CCIR	066	E66	UHF	831.25	CCIR	157	07	V-H	199.25	S/Afri
009	E09	V-H	203.25	CCIR	067	E67	UHF	839.25	CCIR	158	08	V-H	207.25	S/Afri
010	E10	V-H	210.25	CCIR	068	E68	UHF	847.25	CCIR	159	09	V-H	215.25	S/Afri
011	E11	V-H	217.25	CCIR	069	E69	UHF	855.25	CCIR	160	10	V-H	223.25	S/Afri
012	E12	V-H	224.25	CCIR	071	X	V-L	69.25	CCIR	161	11	V-H	231.25	S/Afri
013	A	V-L	53.75	Italy	072	Y	V-L	76.25	CCIR	162	13	V-H	247.45	S/Afri
014	B	V-L	62.25	Italy	073	Z	V-L	83.25	CCIR	201	R1	V-L	49.75	OIRT
015	C	V-L	82.25	Italy	074	Z+1	V-L	90.25	CCIR	202	R2	V-L	59.25	OIRT
016	D	V-H	175.25	Italy	075	Z+2	V-L	97.25	CCIR	203	R3	V-L	77.25	OIRT
017	E	V-H	183.25	Italy	101	S01	V-L	105.25	CCIR	204	R4	V-L	85.25	OIRT
018	F	V-H	192.25	Italy	102	S02	V-L	112.25	CCIR	205	R5	V-L	93.25	OIRT
019	G	V-H	201.25	Italy	103	S03	V-L	119.25	CCIR	206	R6	V-H	175.25	OIRT
020	H	V-H	210.25	Italy	104	S04	V-L	126.25	CCIR	207	R7	V-H	183.25	OIRT
021	E21	UHF	471.25	CCIR	105	S05	V-L	133.25	CCIR	208	R8	V-H	191.25	OIRT
022	E22	UHF	479.25	CCIR	106	S06	V-L	140.25	CCIR	209	R9	V-H	199.25	OIRT
023	E23	UHF	487.25	CCIR	107	S07	V-H	147.25	CCIR	210	R10	V-H	207.25	OIRT
024	E24	UHF	495.25	CCIR	108	S08	V-H	154.25	CCIR	211	R11	V-H	215.25	OIRT
025	E25	UHF	503.25	CCIR	109	S09	V-H	161.25	CCIR	212	R12	V-H	223.25	OIRT
026	E26	UHF	511.25	CCIR	110	S10	V-H	168.25	CCIR	244	M4	V-H	163.25	Morocco
027	E27	UHF	519.25	CCIR	111	S11	V-H	175.25	CCIR	245	M5	V-H	171.25	Morocco
028	E28	UHF	527.25	CCIR	112	S12	V-H	182.25	CCIR	246	M6	V-H	179.25	Morocco
029	E29	UHF	535.25	CCIR	113	S13	V-H	189.25	CCIR	247	M7	V-H	187.25	Morocco
030	E30	UHF	543.25	CCIR	114	S14	V-H	196.25	CCIR	248	M8	V-H	195.25	Morocco
031	E31	UHF	551.25	CCIR	115	S15	V-H	203.25	CCIR	249	M9	V-H	203.25	Morocco
032	E32	UHF	559.25	CCIR	116	S16	V-H	210.25	CCIR	250	M10	V-H	211.25	Morocco
033	E33	UHF	567.25	CCIR	117	S17	V-H	217.25	CCIR	251	U1	V-H	226.25	Belguim
034	E34	UHF	575.25	CCIR	118	S18	V-H	224.25	CCIR	252	U2	V-H	234.25	Belguim
035	E35	UHF	583.25	CCIR	119	S19	V-H	231.25	CCIR	253	U3	V-H	242.25	Belguim
036	E36	UHF	591.25	CCIR	120	S20	V-H	238.25	CCIR	254	U4	V-H	250.25	Belguim
037	E37	UHF	599.25	CCIR	121	S21	V-H	245.25	CCIR	255	U5	V-H	258.25	Belguim
038	E38	UHF	607.25	CCIR	122	S22	V-H	252.25	CCIR					
039	E39	UHF	615.25	CCIR	123	S23	V-H	259.25	CCIR					
040	E40	UHF	623.25	CCIR	124	S24	V-H	266.25	CCIR					
041	E41	UHF	631.25	CCIR	125	S25	V-H	273.25	CCIR					
042	E42	UHF	639.25	CCIR	126	S26	V-H	280.25	CCIR					
043	E43	UHF	647.25	CCIR	127	S27	V-H	287.25	CCIR					
044	E44	UHF	655.25	CCIR	128	S28	V-H	294.25	CCIR					
045	E45	UHF	663.25	CCIR	129	S29	V-H	301.25	CCIR					
046	E46	UHF	671.25	CCIR	130	S30	V-H	308.25	CCIR					
047	E47	UHF	679.25	CCIR	131	S31	V-H	315.25	CCIR					
048	E48	UHF	687.25	CCIR	132	S32	V-H	322.25	CCIR					
049	E49	UHF	695.25	CCIR	133	S33	V-H	329.25	CCIR					
050	E50	UHF	703.25	CCIR	134	S34	V-H	336.25	CCIR					
051	E51	UHF	711.25	CCIR	135	S35	V-H	343.25	CCIR					
052	E52	UHF	719.25	CCIR	136	S36	V-H	350.25	CCIR					
053	E53	UHF	727.25	CCIR	137	S37	UHF	431.25	CCIR					
054	E54	UHF	735.25	CCIR	138	S38	UHF	439.25	CCIR					
055	E55	UHF	743.25	CCIR	139	S39	UHF	447.25	CCIR					
056	E56	UHF	751.25	CCIR	140	S40	UHF	455.25	CCIR					
057	E57	UHF	759.25	CCIR	141	S41	UHF	463.25	CCIR					
058	E58	UHF	767.25	CCIR	142	1A	V-L	42.25	Indoesia					
059	E59	UHF	775.25	CCIR	143	01	V-L	45.25	Nez					

## Tájékoztató szótár

Az alábbiakban a képernyőn megjelenő menükben szereplő angol szavakat és azok magyar megfelelőjét tüntetjük fel abc sorrendben.

AUDIO	audio (hang)
AUTO	automatikus
AUTO SET UP	automatikus behangolás
AUTO POWER OFF	a készülék automatikus kikapcsolódása
AV2 SET	AV2 csatlakozó beállítása
CH (Channel)	csatorna
CLOCK	óra
CLOCK SET	órabeaállítás
CLR/RST (Clear/Reset)	törlés/nullázás
CODE	kód
COLOR SYSTEM	színrendszer
CORRECT	javít
DECODER	dekóder
DELETE	törlés
DUB. (=DUBBING)	utóhangosítás
E180	180 perc mi sorideji videokazetta
EASY OPERATION	egyszerű kezelhetőség
END	vége, kilépés a menüből
F.ADV (  )	léptetés előre
FORMAT 16:9	16:9-es képméretarány
INDEX	index-szám
INPUT	bemenet-választó
INPUT/REPEAT	bemenet/ismétlés
INSTALLATION	beállítás
IPC (Intelligent Picture Control)	intelligens képélesség-állítás
LANGUAGE SET	nyelvkiválasztás
LENGTH	hosszúság, időtartam
LP (Long Play)	lassított sebesség
MANUAL SET UP	manuális behangolás
MENU	menü
NO. OF INTERVAL REPEAT:5	... sz. részlet ismétlése 5-ször
OFF	kikapcsolva
ON	bekapcsolva
OSD (On-Screen Display)	képernyőn megjelenő jelzések
PLEASE WAIT	kérem várjon
PROG/TRK	programhely-szám léptetés/sávontartás
PRESS 	nyomja meg a felvétel [REC] gombot
PRESS "OK" TO CONTINUE	a folytatás érdekében nyomja meg az "OK" gombot
PRESS "MENU" TO EXIT	a kilépés érdekében nyomja meg a "MENU" gombot
Q-PRO (Quick Programming)	gyorsprogramozás
REPEAT PLAY	ismételt lejátszás
RESET	visszaállítás (alaphelyzetbe)
SET	beállítás
SET LENGTH	állítsa be az időtartamot
SHARPEN	élesít
SOFTEN	lágyít
SORT	választás
SP (Standard Play)	normál sebesség
SPEED	sebesség
TAPE SELECT	kazettaválasztás
TIMER IS FULL	időzítés megtelt
TIMER PROGRAMMING	időzített beprogramozás
TRK	sávontartás
TV STATION TABLE	TV adók táblázata
TV SYSTEM	TV hangrendszer
USER SET	felhasználói beállítás
VCR OUTPUT CH	videomagnó kimenet csatornája
YOUR DATA WILL BE LOST	elvesznek az adatai

A KÉSZÜLÉKET GYÁRTOTTA:



[www.samsungvcr.com](http://www.samsungvcr.com)

AC68-01297A