



VIDEONAUHURI

SV-635X

SV-631X

SV-435X

SV-431X

SV-235X

SV-230X

Käyttöopas

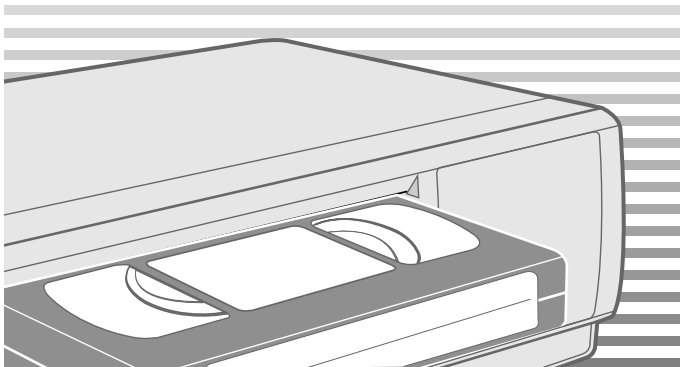

Alkutoimet

Kiitos, kun ostit Samsung-videonaurin.

Käyttöoppaassa on runsaasti videonaurin asetuksiin ja käyttöön liittyvää tietoa. Suosittelemme, että perehdyt ohjeisiin huolella, sillä niistä on apua pyrkessäsi hyödyntämään kaikkia videonaurin tarjoamia ominaisuuksia.

Tämän käyttöoppaan ohjeet koskevat seuraavia malleja: SV-635X, SV-631X, SV-435X, SV-431X, SV-235X ja SV-230X. Tarkista mallimerkintä videonaurin takaa, ennen kuin alhat lukea käyttöopasta. Kaikki poikkeukset eri mallien käytössä ja toiminnoissa on merkitty selvästi tekstiin.

- ★(SV-635X): Vain tiettyä mallia, esim. SV-635X, koskevat poikkeukset.
- Ohjeet, jotka koskevat vain tiettyjä malleja, on varjostettu harmaalla.

Ominaisuuksien vertailukaavio

Ominaisuus	SV-635X	SV-631X	SV-435X	SV-431X	SV-235X	SV-230X
IPC-kuvansäätö (Intelligent Picture Control)	●	●	●	●	●	●
Kuvasuhde 16:9	●	●	●	●	●	
Kaksi nauhoitusnopeutta (SP/LP)	●	●	●	●		
Suojattujen lähetyksen purkamiseen käytettävän dekooderin kytkentämahdollisuus	●	●	●	●	●	
Videonaurin lukitseminen	●		●		●	
Kellon automaattinen asetus	●		●		●	
ShowView-nauhoitus	●		●		●	
VPS (Video Programme System) / PDC (Programme Delivery Control)	●		●		●	
RCA Audio/Video -tulokaapelin kytkeminen	●	●	●		●	
A2/NICAM	●	●				
Esinauhoitetun kasetin jälkiäänitys	●					
Kauko-ohjaimen TV-painikkeiden käyttö	●					
Hi-Fi	●	●				

Sisältö

◆ ALKUSANAT	
■ Turvallisuusohjeet.....	5
◆ VIDEONAUHURIN YLEISKUVAUS	
■ Etupaneeli.....	6
■ Takapaneeli.....	6
■ Infrapunakauko-ohjain (SV-635X).....	7
■ Infrapunakauko-ohjain (SV-631X/SV-435X/SV-431X/SV-235X/SV-230X)....	7
■ Näyttöruutu.....	8
■ Varusteet.....	8
◆ VIDEONAUHURIN KYTKEMINEN	
■ Videonaurin kytkentätavan valinta.....	9
■ Videonaurin TV-kytkentä koaksiaalikaapelilla.....	10
■ Videonaurin TV-kytkentä SCART-kaapelilla.....	10
■ Dekooderin kytkeminen (SV-635X/SV-631X/SV-435X/SV-431X/SV-235X).....	11
■ Kuvanaurin liittäminen satelliittivastaanottimeen tai muihin laitteisiin.....	12
■ Verkko-liitäntä ja automaattiasetukset.....	13
■ Videonaurin virittäminen televisioon.....	14
◆ VIDEONAUHURIN ASETUKSET	
■ Kauko-ohjaimen paristojen asennus.....	15
■ Päivämäärän ja kellonajan asetus.....	15
■ Kuvaruutunäytön esittäminen/piilottaminen.....	16
■ Kielen valinta.....	16
■ Videokanavan asetus.....	17
■ RF OUT-äänitavan valinta (B/G-D/K) (SV-635X/SV-631X).....	17
■ Asemien automaattinen esivalinta.....	18
■ Asemien esivalinta käsin.....	19
■ Esivalitun aseman poistaminen.....	20
■ Esiasetettuja asemia esittävän taulukon muuttaminen.....	21
■ AV2-liitännän asetus (SV-635X/SV-631X/SV-435X/SV-431X/SV-235X).....	22
■ TV- ja videonaurin kytkeminen (SV-635X/SV-631X/SV-435X/SV-431X/SV-235X).....	22
◆ TELEVISIOLÄHETYSTEN NAUHOITAMINEN	
■ Kasettityypin valinta.....	23
■ Nauhoitusnopeuden valinta (SV-635X/SV-631X/SV-435X/SV-431X).....	23
■ NICAM (SV-635X/SV-631X).....	24
■ Nauhoitetun kasetin suojaus.....	25
■ Ohjelman välitön nauhoitus.....	25
■ Ohjelman nauhoitus automaattipysäytyksellä.....	26
■ ShowView-ominaisuuden käyttö (SV-635X/SV-435X/SV-235X).....	27
■ ShowView-ohjelmoinnin muuttaminen (SV-635X/SV-435X/SV-235X).....	28
■ Pikaohjelmointi.....	29
■ Esivalitun nauhoituksen tarkistus.....	30
■ Esivalitun nauhoituksen peruutus.....	30

◆ TOISTO	
■ Kasetin toisto	31
■ Kuvan kohdistuksen säätö	31
■ IPC-kuvansäätö (Intelligent Picture Control)	32
■ IPC-kuvansäätö (Intelligent Picture Control) (SV-631X/SV-435X/SV-431X/SV-235X/SV-230X)	32
■ Kuvasuhde 16:9 (Laajakuva) (SV-635X/SV-631X/SV-435X/SV-431X/SV-235X)	33
■ Sopivan järjestelmästandardin valinta	33
■ Audiolähtötilan valinta (SV-635X/SV-631X)	34
■ Äänenmykistystilan valinta (SV-435X/SV-431X/SV-235X/SV-230X)	34
◆ OTOKSEN HAKU	
■ Hidastettu toisto	35
■ Otoksen toisto kuva-kuvalta	35
■ Otoksen toisto vaihtelevalla nopeudella	36
■ Indeksihaku	36
■ Automaattinen uudelleentoisto	37
■ Väliaikauudelleentoisto	37
■ Nauhalaskurin käyttö	38
◆ NAUHOITUKSEEN LIITTYVÄT LISÄTOIMINNOT	
■ RCA Audio/Video -tulokaapelin kytkeminen (SV-635X/SV-631X/SV-435X/SV-235X)	39
■ Editointitoiminto	40
■ Nauhoitus toisesta videonauhurista tai videokamerasta	40
■ Esinauhoidetun kasetin jälkiäänitys (SV-635X)	41
◆ MUITA TOIMINTOJA JA HYÖDYLLISIÄ SUOSITUKSIA	
■ Kauko-ohjaimen TV-painikkeiden käyttö (SV-635X)	42
■ Automaattinen virrankatkaisu	43
■ Videonauhurin lukitseminen (SV-635X/SV-435X/SV-235X)	43
■ Tekniset tiedot	44
◆ ONGELMIA JA RATKAISUJA	
■ Ongelmia ja ratkaisuja	45
■ Tv-taajuustaulukko (järjestelmä B/G)	46

Käytetyt merkintätavat



Paina/Työnnä



Pidä painettuna



Tärkeää



Huomaa



Ominaisuus

① = Vaihenumero

Tällä sivulla esitetyt kuvaukset kertovat videonauhurin käytössä noudatettavista varoitusmerkeistä.



Salama-merkki varoittaa tuotteen sisäosiin liittyvistä vaarallisista jännitteistä.

ÄLÄ AVAA VIDEONAUHURIA. Teetä korjaukset valtuutetussa huollossa.

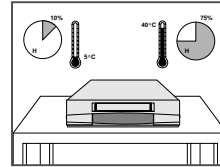

ÄLÄ säilytä videonauhuria alle 5 °C tai yli 40 °C lämpötilassa tai paikassa, jossa ilman suhteellinen kosteus on alle 10 % tai yli 75 %.

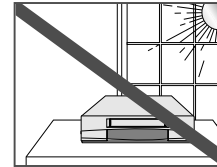

ÄLÄ säilytä videonauhuria alttiina suoralle auringonpaisteelle.

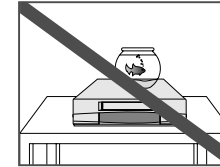

ÄLÄ saata videonauhuria kosketukseen nesteiden kanssa.

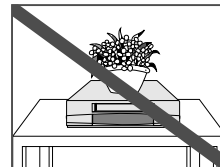

ÄLÄ aseta esineitä videonauhurin tai kauko-ohjaimen päälle.

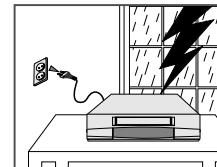

Irrota videonauhurin virta- ja antennijohdot myrskyn ja salamoinnin ajaksi.

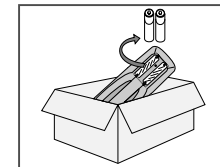

Mikäli kauko-ohjainta ei aiota käyttää pitkään aikaan, poista sen paristot ja säilytä sitä viileässä ja kuivassa paikassa.

TÄMÄ LAITE EI OLE TARKOITETTU KÄYTETTÄVÄKSI TEOLLISUUSYMPÄRISTÖISSÄ

Etupaneeli

(SV-435X/SV-235X) (SV-635X)

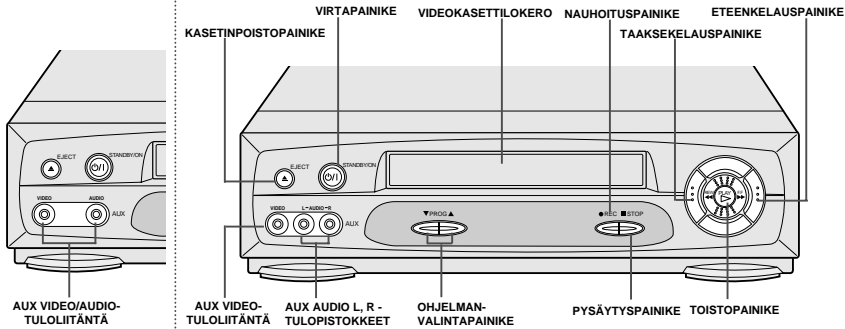

(SV-431X/SV-230X) (SV-631X)

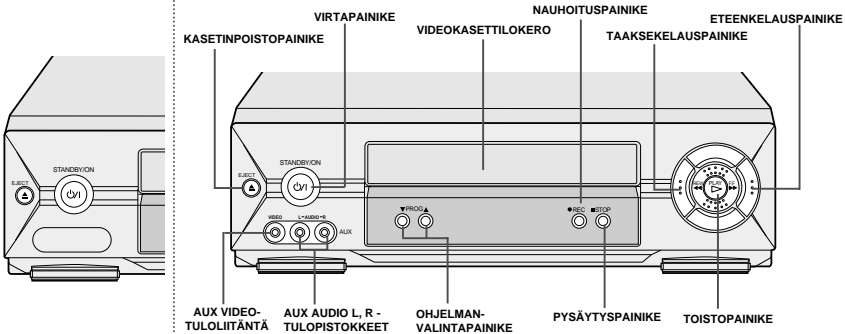

Takapaneeli

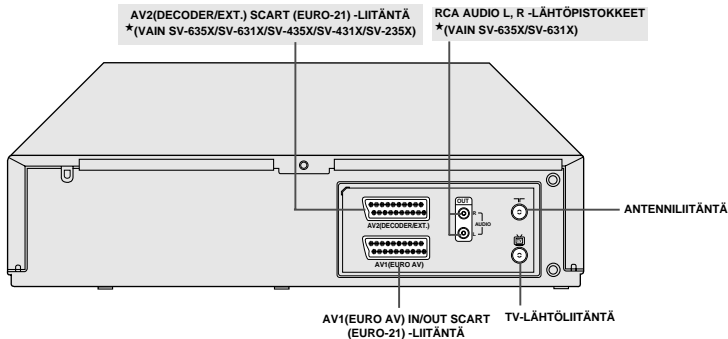

Infrapunakauko-ohjain (SV-635X)

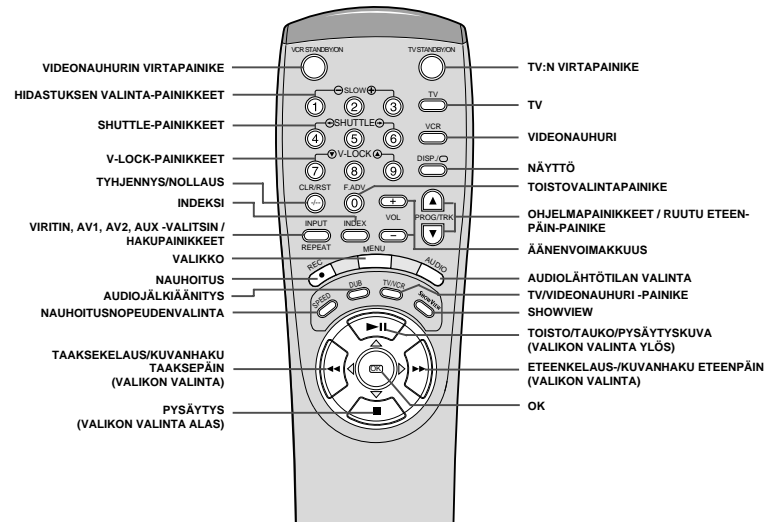

Infrapunakauko-ohjain (SV-631X/SV-435X/SV-431X/SV-235X/SV-230X)

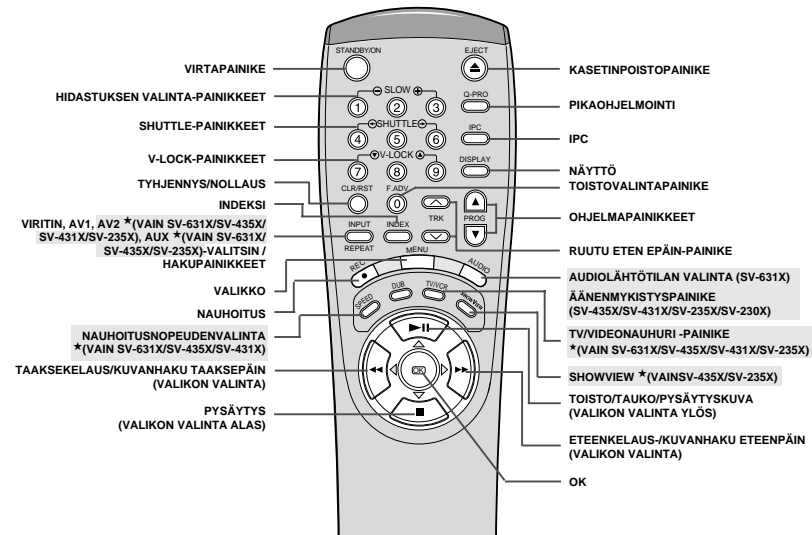

Näyttörüutu

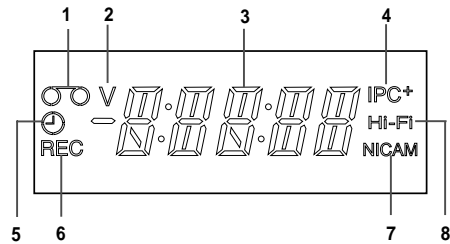

- 1 Kasetti ladattu
- 2 Videonauhuri-merkki *(Vain SV-635X/SV-631X/SV-435X/SV-431X/SV-235X)
- 3 Monitoiminäyttö
- 4 IPC-osoitin (Intelligent Picture Control)
- 5 Ajastusmerkki
- 6 Nauhoitusmerkki
- 7 NICAM-osoitin *(Vain SV-635X/SV-631X)
- 8 Hi-Fi-osoitin *(Vain SV-635X/SV-631X)

Varusteet

Olet juuri ostanut SAMSUNG-videonauhurin.
Videonauhurin mukana toimitetaan seuraavat varusteet:

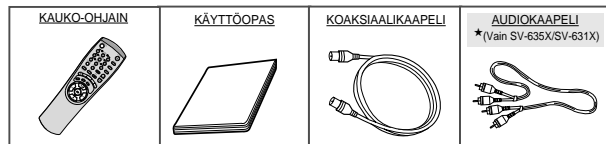

Videonauhurin kytkentätavan valinta

Ota huomioon seuraavat seikat, kun suunnittelet eri audio- ja/tai videojärjestelmien keskinäistä kytkentää:

- ◆ järjestelmien liitännät
- ◆ videonauhuriin kiinteästi kytketyt järjestelmät (esim. satelliittiviritin) tai siihen tilapäisesti kytketyt järjestelmät (esim. videokamera)

Videonauhuri on varustettu seuraavilla liitännöillä.

Liitäntä	Sijainti	Tyyppi	Suunta	Käyttösuositus
AV1	takana 	SCART	tulo/lähtö ←→	◆ televisio ◆ satelliittiviritin ◆ toinen videonauhuri
TV-lähtöliitäntä	takana 	75 Ω koaksiaali	lähtö →	◆ televisio
Antenni-liitäntä	takana 	75 Ω koaksiaali	tulo ←→	◆ antenni ◆ kaapelitelevisioverkko ◆ satelliittiviritin
AV2	takana 	SCART	tulo/lähtö ←→	◆ dekooderi maksullisia kanavia varten Esimerkki: Premiere/CANAL+. ◆ satelliittiviritin ◆ toinen videonauhuri
*(Vain SV-635X/SV-631X/SV-435X/SV-431X/SV-235X)				
AUX	edessä 	Audio/Video-RCA	tulo ←→	◆ audio-Hi-Fi-järjestelmä ◆ videokamera ◆ Hi-Fi-stereokuvanauhuri
*(Vain SV-635X/SV-631X)				
AUX	edessä 	Audio/Video-RCA	tulo ←→	◆ audiojärjestelmä ◆ videokamera ◆ videonauhuri
*(Vain SV-435X/SV-235X)				
Audiolähtö	takana 	Audio-RCA	lähtö →	◆ audio-Hi-Fi-järjestelmä
*(Vain SV-635X/SV-631X)				



Liittäessäsi audio- tai videojärjestelmän videonauhuriin, varmista että kaikkien kyseisten laitteiden virta on kytketty pois päältä.

Yksityiskohtaiset kytkentäohjeet ja ao. turvallisuusohjeet löydät laitteiden mukana tulleista käyttöoppaista.

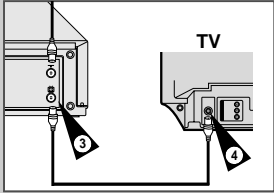
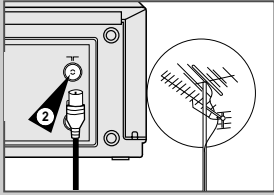

Videonauhurin TV-kytkentä koaksiaalikaapelilla



Televisio-ohjelmien vastaanottaminen perinteisestä TV-verkosta tai kaapelitelevisioverkosta edellyttää signaalin vastaanottamista jostakin seuraavista lähteistä:

- ◆ ulkoantennista
- ◆ sisäantennista
- ◆ kaapelitelevisioverkosta
- ◆ satelliittiviritin

☞ Varmista, että sekä television että videonauhurin virta on kytketty pois päältä ennen kuin kytket kaapeleita.

- 1 Irrota antenni- tai verkkotulokaapeli televisiosta.
- 2 Kytke tämä kaapeli videonauhurisi takapaneelin -merkinnällä varustettuun 75 Ω -koaksiaaliliitäntään.
- 3 Kytke videonauhurin mukana toimitetun koaksiaalikaapelin pistoke videonauhurin -liitäntään.
- 4 Kytke koaksiaalikaapelin toinen pää television liitäntään, johon antennikaapeli oli aikaisemmin kytketty.
- 5 Parantaaksesi television kuvan ja äänen laatua, voit myös kytkeä kuvanauhurin television SCART-kaapelilla, jossa on 21-napainen EURO-liitin (ks. jäljempänä) mikäli televisiosi on varustettu kyseisellä liittimellä.

Videonauhurin TV-kytkentä SCART-kaapelilla

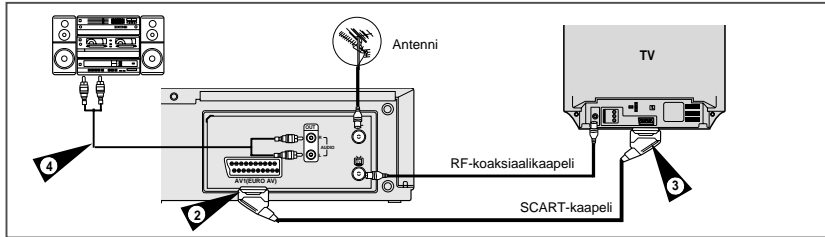

Voit kytkeä videonauhurin television SCART-kaapelilla, jos televisio on varustettu ao. tulolla. Kytkennän ansiosta

- ◆ äänen ja kuvan laatu paranee
- ◆ videonauhurin asetusten suorittaminen yksinkertaistuu

☞ Valitsemastasi kytkentätavasta riippumatta, sinun on kytkettävä mukana toimitettu koaksiaalikaapeli. Muussa tapauksessa ei näy kuvaa, kun videonauhuri kytketään pois päältä.

- ◆ Varmista, että sekä television että videonauhurin virta on kytketty pois päältä ennen kuin kytket kaapeleita.

Videonauhuri on kytkettävissä hifi-järjestelmään.

Esimerkki: Haluat hyödyntää hifi-stereojärjestelmäsi katsellessasi tai nauhoittaessasi ohjelmaa videonauhurin välityksellä. *(Vain SV-635X/SV-631X)

- 1 Kytke koaksiaalikaapeli edellisessä kappaleessa esitetyllä tavalla.
- 2 Kytke SCART-kaapelin toinen pää videonauhurin takapaneelissa olevaan AV1(EURO AV) -liitäntään.
- 3 Kytke kaapelin toinen pää television liitäntään.
- 4 Liitä RCA-audiokaapeli stereojärjestelmään kuvanauhurin takaosan Audio out-pistukkaan. *(Vain SV-635X/SV-631X)

Dekooderin kytkeminen *(Vain SV-635X/SV-631X/ SV-435X/SV-431X/SV-235X)

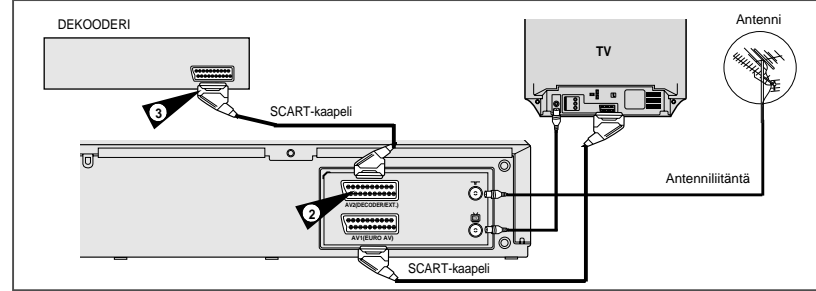

Tällä videonauhurilla voi vastaanottaa myös maksullisia TV-kanavia.

Esimerkki: Premiere-lähetykset.

Voit siis

- ◆ nauhoittaa maksullista kanavaa samalla, kun katselet toisella kanavalla esitettävää ohjelmaa
- ◆ nauhoittaa toiselta kanavalta samalla, kun katselet maksullista kanavaa

☞ Kun DEKODERI on liitetty AV2-pistorasiaan, AV2 SET on oltava asetettuna asentoon DEC (ks sivulla 22).

- 1 Kytke videonauhuri televisioon, ohjeet sivulla 10.
- 2 Kytke dekooderin tai satelliittivastaanottimen mukana toimitettu SCART-kaapeli videonauhurin takapaneelin AV2(DECODER/EXT.)-liitäntään.
- 3 Kytke kaapelin toinen pää dekoodeeriin.

Kuvanauhurin liittäminen satelliittivastaanottimeen tai muihin laitteisiin

Voit liittää kuvanauhurin satelliittivastaanottimeen tai johonkin toiseen kuvanauhuriin käyttämällä SCART-liitäntäkaapelia, jos valitussa laitteessa on tarjolla oikeat lähdöt. Seuraavissa kuvissa muutamia esimerkkejä liitäntämahdollisuuksista.

1. AV1(EURO AV): käyttämällä 21-piikkistä Scart-kaapelia

Liitä SCART-kaapeli satelliittivastaanottimeen tai muuhun laitteeseen AV1(EURO AV)-pistorasiaan kuvanauhurin takana.

Valitse tämän liitännän jälkeen ohjelmalähde painamalla AV1-tulolähteen INPUT-painiketta.

2. Käyttämällä RF-koaksiaalikaapelia

Tämän liitännän jälkeen joudut esiviritämään vastaanotetun aseman satelliittivirittimen kautta. Satelliittivastaanotimen RF-lähtökanava on säädettävä pois kanavasta 36, joka on kuvanauhurin käytössä, esim. säätämällä se uudelleen kanavalle 33.

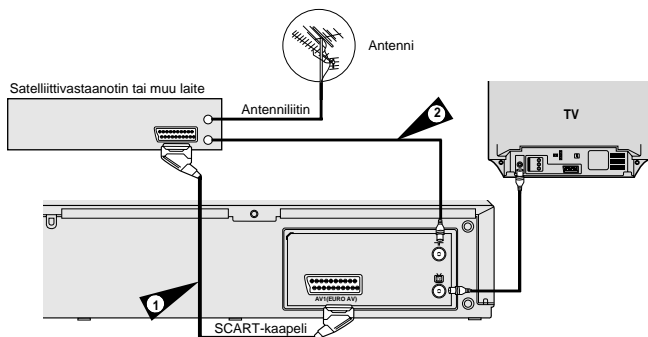

1. AV2 IN: käyttämällä 21-piikkistä Scart-kaapelia ★(Vain SV-635X/SV-631X/SV-435X/SV-431X/SV-235X)

Kun satelliittivastaanotin tai joku muu laite liitetään AV2-pistorasiaan, AV2 SET on ensin asetettava kohtaan EXT, (ks sivulta 22).

Liitä SCART-kaapeli satelliittivastaanottimeen tai muun laitteen yhteydessä kuvanauhurin takana olevaan pistorasiaan AV2(DECODER/EXT).

Valitse tämän liitännän jälkeen ohjelmalähde painamalla AV2-tulolähteen painiketta INPUT.

2. Käyttämällä RF-koaksiaalikaapelia

Tämän liitännän jälkeen satelliittivirittimen kautta vastaanotettu asema on esiviritettävä.

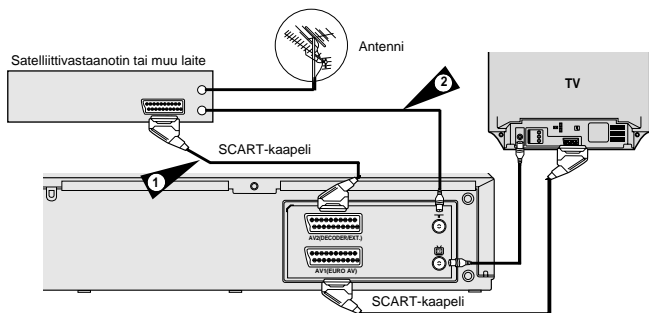

Verkkoliitäntä ja automaattiasetukset

Kuvanauhurisi asettaa automaattisesti omat virityksensä heti, kun se on liitetty ensimmäistä kertaa verkkoon. Tv-asetukset tallentuvat muistiin. Menettelyyn kuluu muutamia minutteja. Sen jälkeen kuvanauhuri on valmiina käyttöön.

- 1 Liitä koaksiaalikaapeli sivulla 10 esitetyllä tavalla (Kuvanauhurin liittäminen tv-vastaanottimeen koaksiaalikaapelilla).
- 2 Liitä kuvanauhuri virtalähteeseen. Se virittää itsensä automaattisesti ja tallentaa tv-asetukset muistiinsa.
- 3 Menettely päättyy muutaman minuutin kuluttua. Sen jälkeen kuvanauhuri kytkee itsensä automaattisesti pois.

Automaattinen kytkentä- ja asetustoiminto toimii vain Ruotsissa. Jos laitetta aiotaan käyttää muissa maissa, suositellaan kanavien virittämistä OSD-kuvaruutunäyttövalikon ja kaukosäätimen avulla. Yksityiskohtaisempia tietoja tästä on sivulla "Automaattinen asetustoiminto (Auto Set-up). (katso s. 18).
★(Vain SV-635X/SV-435X/SV-235X)

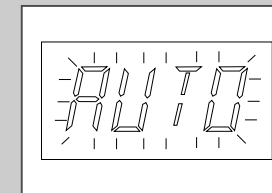
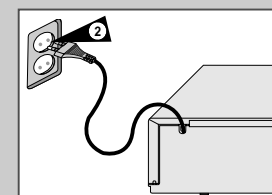
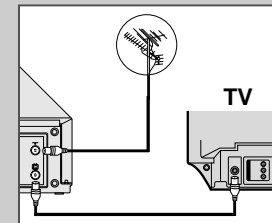

Videonauhurin virittäminen televisioon

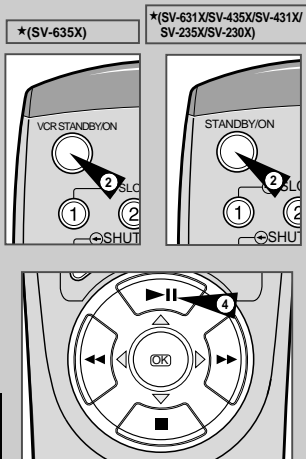

Videonauhurin ja television virittäminen toisiinsa sopivaksi on tarpeen vain, jos käytössäsi ei ole SCART-kaapelia.

➤ Jotta voisit katsella videonauhurin välittämiä kuvia em. kaapelia käyttämällä, television on oltava AV-tilassa (audio/video).

- 1 Kytke television virta päälle.
- 2 Kytke videonauhurin virta painamalla etupanelin STANDBY/ON painiketta tai kauko-ohjaimen VCR STANDBY/ON (STANDBY/ON) -painiketta.
- 3 Valitse ohjelmapaikka TV-vastaanottimesta ja varaa se videonauhurin käyttöön.
- 4 Aseta kasetti videonauhuriin. Tarkista, että videonauhuri alkaa lukea kasettia; ellei näin tapahdu, paina ►||-painiketta.
- 5 Käynnistä television kanavanhakutoiminto tai aseta televisio UHF kanavalle 36.
- 6 Hienoviritä televisiota kunnes kuva ja ääni ovat kirkaat.
- 7 Ellei löydä kuvaa ja ääntä tai lähikanavat häiritsevät niitä, saattaa olla välttämätöntä muuttaa nauhurin lähtökanavien asetusta (katso tämän ohjekirjan Ongelmien ratkaisua koskevasta osasta).
- 8 Kun kuva ja ääni ovat täysin kirkaat, tallenna tämä kanava haluttuun ohjelmapaikkaan televisiossa.
Tulos: Ohjelmapaikka on nyt varattu videonauhurin käyttöön.

Kauko-ohjaimen paristojen asennus

Kauko-ohjaimen paristot on asennettava tai uusittava

- ◆ ostettuasi videonauhurin
- ◆ todetessasi, ettei kauko-ohjain enää toimi kunnolla

- 1 Avaa kauko-ohjaimen takapuolella olevan paristolokeron kansi työntämällä sen kielekettä nuolen suuntaan.
- 2 Aseta paristolokeroon kaksi AA- tai R6-paristoa (sisältyvät toimitukseen). Tarkista oikea napaisuus:
 - ◆ pariston + -napa kauko-ohjaimen + -merkin kohdalle
 - ◆ pariston - -napa kauko-ohjaimen - -merkin kohdalle
- 3 Laita paristolokeron kansi takaisin paikoilleen asettamalla se ensin kohdakkain kauko-ohjaimen reunan kanssa ja työntämällä se sitten paikoilleen.

➤ Älä sekoita erilaisia paristotyyppäjä keskenään (esim. alkaliparistoja ja muita paristoja).

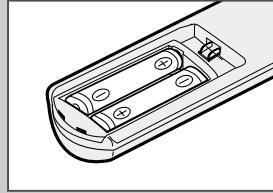
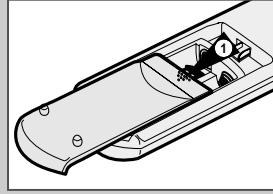

Päivämäärän ja kellonajan asetus

Videonauhurissa on kalenteri ja 24-tunnin kello, joiden avulla

- ◆ ohjelman nauhoitus pysähtyy automaattisesti
- ◆ videonauhuri asetetaan nauhoittamaan automaattisesti

Päivämäärä ja kellonaika on asetettava

- ◆ ostettuasi videonauhurin
- ◆ kun virransyöttö on ollut katkaistuna yli 60 minuuttia

- ◆ Päivämäärä ja kellonaika asetetaan automaattisesti lähetyssignaalin avulla, kun virität asemia esivalintapaikoille ★(Vain SV-635X/SV-435X/SV-235X).
- ◆ Muista asettaa kellonaika uudelleen, kun siirrytään kesäaikaan ja takaisin talviaikaan.

- 1 Paina kauko-ohjaimen MENU-painiketta.
Tulos: Ohjelmointivalikko ilmestyy näkyviin.
- 2 Valitse **CLOCK SET** -vaihtoehto painamalla vastaavia ▲, ▼ tai ◀, ▶-painikkeita.
- 3 Valitse tämä vaihtoehto painamalla OK-painiketta.
Tulos: **CLOCK SET** -valikko ilmestyy näkyviin.
- 4 Aseta tunti-, minuutti-, päivä-, kuukausi- ja vuosiarvot painamalla ◀ tai ▶.
Tulos: Valittu asetus vilkkuu.
- 5 Suurennä tai pienennä arvoa painamalla ▲ tai ▼.
Tulos: Viikonpäivä ilmestyy näkyviin automaattisesti.
➤ Pidä ▲ tai ▼ painettuna selataksesi arvoja nopeammin.
- 6 Poistu valikosta painamalla kahdesti MENU-painiketta.



★(SV-635X/SV-435X/SV-235X)

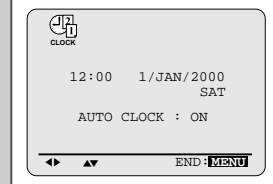

★(SV-631X/SV-431X/SV-230X)

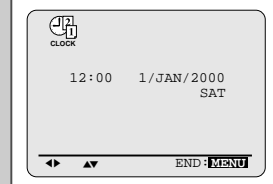

SF

Kuvaruutunäytön esittäminen/piilottaminen

★(SV-635X/SV-631X)

```

OPTIONS
▶ OSD : ON
TAPE SELECT : E180
COLOUR SYSTEM : AUTO
IPC : ON
FORMAT 16:9 : AUTO
NICAM : ON
    
```

END: MENU

★(SV-435X/SV-431X/SV-235X)

```

OPTIONS
▶ OSD : ON
TAPE SELECT : E180
COLOUR SYSTEM : AUTO
IPC : ON
FORMAT 16:9 : AUTO
    
```

END: MENU

★(SV-230X)

```

OPTIONS
▶ OSD : ON
TAPE SELECT : E180
COLOUR SYSTEM : AUTO
IPC : ON
    
```

END: MENU

Videonauhuri esittää pääosan tiedoista sekä videonauhurin näytöllä että television kuvaruudulla. Voit valita näytetäänkö ohjaustiedot television kuvaruudulla vai ei (lukuun ottamatta indeksi-, pikaohjelmointi- ja ShowView-toimintoja) ★(Vain SV-635X/SV-435X/SV-235X), joita ei voi piilottaa.

- 1 Paina kauko-ohjaimen MENU-painiketta.
Tulos: Ohjelmointivalikko ilmestyy näkyviin.
- 2 Valitse **USER SET** -vaihtoehto painamalla vastaavia ▲, ▼ tai ◀, ▶ -painikkeita.
- 3 Valitse tämä vaihtoehto painamalla OK-painiketta.
Tulos: **USER SET** -valikko ilmestyy näkyviin.
- 4 Paina ▲ tai ▼ -painiketta, kunnes kohdistin on OSD -vaihtoehdon kohdalla.
- 5 **Kun haluat... paina ◀ tai ▶, kunnes...**
näyttää kuvaruutunäytön näytölle ilmestyy **ON**.
piilottaa kuvaruutunäytön näytölle ilmestyy **OFF**.
- 6 Poistu valikosta painamalla kahdesti MENU-painiketta.

Videokanavan asetus

Jos et saa testikuvioita näkymään tarkasti tai viereiset kanavat aiheuttava häiriöitä viritettäessä televisiota videonauhuria varten. Muuta tässä tapauksessa videonauhurin lähtökanavaa säätämällä taajuutta, jolla sen tiedot näytetään kuvaruudulla.

- 1 Paina kauko-ohjaimen MENU-painiketta.
Tulos: Ohjelmointivalikko ilmestyy näkyviin.
- 2 Valitse **INSTALLATION** -vaihtoehto painamalla vastaavia ▲, ▼ tai ◀, ▶ -painikkeita.
- 3 Valitse tämä vaihtoehto painamalla OK-painiketta.
Tulos: **INSTALLATION** -valikko ilmestyy näkyviin.
- 4 Paina ▲ tai ▼ -painiketta, kunnes kohdistin on **VCR OUTPUT CH** -vaihtoehdon kohdalla.
- 5 Valitse haluamasi lähtökanava (CH21-CH69) ◀ tai ▶ -painikkeella.
- 6 Poistu valikosta painamalla kahdesti MENU-painiketta.
Viritä sitten televisio uudestaan (katso s. 14).

★(SV-635X/SV-631X)

```

INSTALL
AUTO SET UP
MANUAL SET UP
TV SYSTEM : G
▶ VCR OUTPUT CH : CH36
AV2 SET : DEC
    
```

END: MENU

★(SV-435X/SV-431X/SV-235X)

```

INSTALL
AUTO SET UP
MANUAL SET UP
▶ VCR OUTPUT CH : CH36
AV2 SET : DEC
    
```

END: MENU

★(SV-230X)

```

INSTALL
AUTO SET UP
MANUAL SET UP
▶ VCR OUTPUT CH : CH36
    
```

END: MENU

SF

Kielen valinta

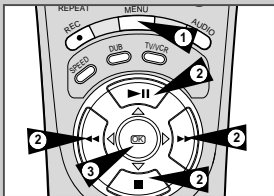

Voit muuttaa näytön ohjeiden viestien kielen.

- 1 Paina kauko-ohjaimen MENU-painiketta.
Tulos: Ohjelmointivalikko ilmestyy näkyviin.
- 2 Valitse **LANGUAGE SET** -vaihtoehto painamalla vastaavia ▲, ▼ tai ◀, ▶ -painikkeita.
- 3 Valitse tämä vaihtoehto painamalla OK-painiketta.
Tulos: **LANGUAGE SET** -valikko ilmestyy näkyviin.
- 4 Valitse haluamasi kieli painamalla ▲ tai ▼ -painiketta.
- 5 Tallenna valittu kieli painamalla OK.
- 6 Poistu valikosta painamalla MENU.
Tulos: Tästä lähtien kuvaruudulla esitettävät tiedot näytetään valitsemallasi kielellä.

RF OUT-äänitavan valinta (B/G-D/K) ★(Vain SV-635X/SV-631X)

Voit valita kuvanauhuriisi liitetyn tv:n mukaisen äänitavan (B/G tai D/K).

- 1 Paina kauko-ohjaimen MENU-painiketta.
Tulos: Ohjelmointivalikko ilmestyy näkyviin.
- 2 Valitse **INSTALLATION** -vaihtoehto painamalla vastaavia ▲, ▼ tai ◀, ▶ -painikkeita.
- 3 Valitse tämä vaihtoehto painamalla OK-painiketta.
Tulos: **INSTALLATION** -valikko ilmestyy näkyviin.
- 4 Paina ▲ tai ▼ -painiketta, kunnes kohdistin on **TV SYSTEM** -vaihtoehdon kohdalla.
- 5 Paina G:n tai K:n valitsemiseksi painiketta ▶.
- 6 Poistu valikosta painamalla kahdesti MENU-painiketta.

```

PROG OPTIONS INSTALL
CLOCK BONUS LANG
INSTALLATION
    
```

END: MENU

```

INSTALL
AUTO SET UP
MANUAL SET UP
TV SYSTEM : G
▶ VCR OUTPUT CH : CH36
AV2 SET : DEC
    
```

END: MENU

Asemien automaattinen esivalinta

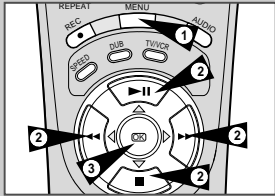

*(SV-635X/SV-435X/SV-235X)

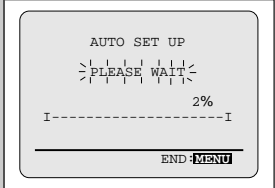
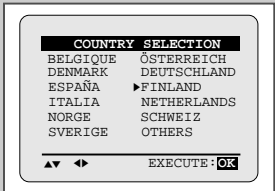

Sinun ei tarvitse esivirtittää asemia, jos olet jo viritänyt ne automaattisesti (ks sivulta 13 Virtalähteeseen liittäminen ja automaattiviritys).

Videonauhurissa on sisäänrakennettu viritin televisio- ja kaapeli-televisiolähetysten vastaanottoa varten.

Viritimen kautta vastaanotettavat asemat on esivalittava. Esivalinta voidaan suorittaa:

- ◆ Virtalähteeseen liittäminen ja automaattiviritys (ks sivulta 13)
- ◆ automaattisesti
- ◆ käsin (katso s. 19)

Voit tallentaa enintään 99 asemaa.

Jotta videonauhuri voisi purkaa maksullisen TV-lähetksen, dekooderi on käynnistettävä kanavahaun jälkeen (katso s. 19).
*(Vain SV-635X/SV-631X/SV-435X/SV-431X/SV-235X)

- 1 Paina kauko-ohjaimen MENU-painiketta.
Tulos: Ohjelmointivalikko ilmestyy näkyviin.
- 2 Valitse **INSTALLATION** -vaihtoehto painamalla vastaavia ▲, ▼ tai ◀, ▶-painikkeita.
- 3 Valitse tämä vaihtoehto painamalla OK-painiketta.
Tulos: **INSTALLATION** -valikko ilmestyy näkyviin.

- 4 Paina ▲ tai ▼-painiketta, kunnes kohdistin on **AUTO SET UP** -vaihtoehdon kohdalla. Paina sen jälkeen tämän vaihtoehdon valitsemiseksi painiketta ▶.

- ★ Laitteessa SV-635X, SV-435X ja SV-235X voit valita maan.
 - a. Paina maan valitsemiseksi joko painiketta ▲ tai ▼.
 - ☞ Videonauhuri hakee valitsemäsi maan asemia esiasetetun mieltymysluettelosi mukaisesti.
 - b. Paina OK-painiketta.
 Tulos: Näytölle ilmestyy viesti, joka ilmoittaa videonauhuriin mahdollisesti jo esivalittujen kanavien poistamisesta.

- 5 Käynnistä automaattinen kanavahakutoiminto painamalla OK-painiketta.
Tulos:
 - ◆ **PLEASE WAIT**-ilmaisu välähtelee televisioruudussa.
 - ◆ Ensimmäinen taajuusalue selataan ja ensimmäinen löydetty asema esitetään ja tallennetaan.
 - ◆ Tämän jälkeen videonauhuri hakee seuraavan aseman jne.
 - ◆ Kun automaattinen kanavahaku on valmis, videonauhuri kytkeytyy automaattisesti kanavalle 1.

➤ Videonauhurin automaattisesti tallentamien asemien määrä riippuu löydettyjen asemien määrästä (maa, vastaanotto-olot jne.).

- 6 Jos haluat peruuttaa automaattihaun ennen sen päättymistä, paina valikosta poistumiseksi painiketta MENU kolmasti.

◆ Päivämäärä ja kellonaika asetetaan automaattisesti lähetysignaalin avulla. Jos signaali on heikko tai häivekuvaa ilmenee, voi käydä niin, että päivämäärä ja kellonaika eivät asetukaan automaattisesti. Tällöin ne on asetettava käsin (katso s. 15). *(Vain SV-635X/SV-435X/SV-235X)

- ◆ Kun automaattinen kanavahakutoiminto on päättynyt, toiset asemat voi olla tallennettu useaan kertaan. Valitse tässä tapauksessa parhaiten näkyvät asemat ja poista tarpeettomat (katso s. 20).

Asemien esivalinta käsin

Asemia ei tarvitse esivalita käsin, jos ne on jo esivalittu automaattisesti.

➤ Jotta videonauhuri voisi purkaa maksullisen TV-lähetksen, dekooderi on käynnistettävä kanavahaun jälkeen. *(Vain SV-635X/SV-631X/SV-435X/SV-431X/SV-235X)

- 1 Paina kauko-ohjaimen MENU-painiketta.
Tulos: Ohjelmointivalikko ilmestyy näkyviin.
- 2 Valitse **INSTALLATION** -vaihtoehto painamalla vastaavia ▲, ▼ tai ◀, ▶-painikkeita.
- 3 Valitse tämä vaihtoehto painamalla OK-painiketta.
Tulos: **INSTALLATION** -valikko ilmestyy näkyviin.
- 4 Paina ▲ tai ▼-painiketta, kunnes kohdistin on **MANUAL SET UP** -vaihtoehdon kohdalla.
- 5 Paina painiketta ▶ vaihtoehdon **MANUAL SET UP** valitsemiseksi.
Tulos: **TV STATION TABLE** -valikko ilmestyy näkyviin.
- 6 Valitse haluttu ohjelmanumero painamalla ▲ tai ▼-näppäintä.
- 7 Esiaseta asema painamalla ▶-painiketta.
Tulos: **MANUAL SET UP** -valikko ilmestyy näkyviin.
- 8 Käynnistä kanavahaku painamalla ◀ tai ▶-painiketta.
Tulos: Taajuuskaistaa selataan ja ensimmäinen löydetty asema ilmestyy näkyviin.

Jos tiedät haluamasi kanavan numeron, paina kauko-ohjaimen numeropainikkeita, esim. halutessasi kanavan E21, paina ensin "0" ja sen jälkeen "2", "1" (ks sivulta 46).

- ★ SV-635X, SV-631X, SV-435X, SV-431X ja SV-235X-videonauhureissa voit valita suojatun TV-aseman:
 - a. Siirrä kohdistin kanavanumeron kohdalle painamalla ▼-painiketta kerran (**DECODER**).
 - b. Paina painiketta ▶ tv-aseman dekooderin käytön aloittamiseksi tai lopettamiseksi, mikäli tarpeen.

- 9 Paina vastaavaa ▲ tai ▼-painiketta, kunnes kohdistin on **NAME** -vaihtoehdon kohdalla.
Lähetysignaali asettaa automaattisesti aseman nimen.
*(Vain SV-635X/SV-435X/SV-235X)
- 10 Kun haluat vaihtaa ohjelman nimeä, paina ▶-näppäintä.
Tulos: Nimen ensimmäinen kirjain vilkkuu.

- 11 Jos... niin...
haluat valita nimeen sisältyvän merkin paina ▲ tai ▼ -näppäintä kunnes haluamasi merkki tulostuu näytölle (kirjain, numero tai "-"-merkki).
haluat siirtyä merkin verran eteen/taakse paina vastaavasti ▶ tai ◀ -näppäintä.

- 12 Jos... Niin...
haluat tallentaa ruudulla näkyvän aseman
 - ◆ Paina vastaavaa ▲ tai ▼-painiketta, kunnes kohdistin on **MFT** -vaihtoehdon kohdalla.
 - ◆ Hienosäädä tarvittaessa kuvaa painamalla ◀ tai ▶-painiketta.
 - ◆ Tallenna asema painamalla OK.

et halua tallentaa ruudulla näkyvää asemaa

- ◆ Paina vastaavaa ▲ tai ▼-painiketta, kunnes kohdistin on **CH** -vaihtoehdon kohdalla.
- ◆ Jatka hakua taajuusalueelta ja ota seuraava asema näkyviin painamalla ◀ tai ▶-painiketta.
- ◆ Palaa vaiheen 12 alkuun.

- 13 Toista menettely vaiheesta 6 lähtien, kunnes olet tallentanut kaikki haluamasi asemat.
- 14 Paina lopuksi valikosta poistumiseksi MENU-valikkopainiketta kolmasti.

*(SV-635X/SV-631X/SV-435X/SV-431X/SV-235X)

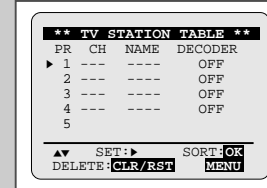

*(SV-230X)

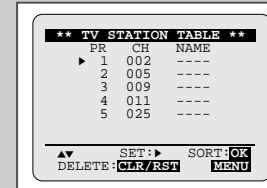

*(SV-635X/SV-631X/SV-435X/SV-431X/SV-235X)

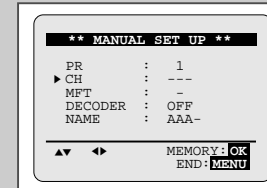

*(SV-230X)

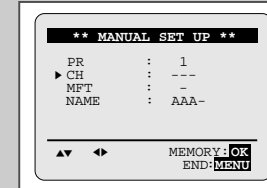

Esivalitun aseman poistaminen

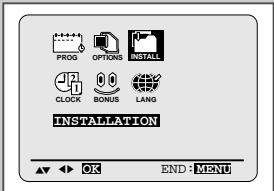
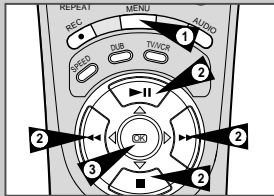

*(SV-635X/SV-631X/SV-435X/SV-431X/SV-235X)

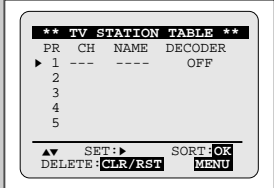

*(SV-230X)

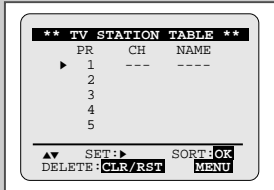

Jos olet tallentanut TV-aseman

- ♦ jota et enää tarvitse
- ♦ väärään ohjelmapaikkaan

voit perua tallennuksen.

- 1 Paina kauko-ohjaimen MENU-painiketta.
Tulos: Ohjelmointivalikko ilmestyy näkyviin.
- 2 Valitse **INSTALLATION** -vaihtoehto painamalla vastaavia ▲, ▼ tai ◀, ▶ -painikkeita.
- 3 Valitse tämä vaihtoehto painamalla OK-painiketta.
Tulos: **INSTALLATION** -valikko ilmestyy näkyviin.
- 4 Paina ▲ tai ▼ -painiketta, kunnes kohdistin on **MANUAL SET UP** -vaihtoehdon kohdalla.
- 5 Valitse tämä vaihtoehto painamalla ▶ -painiketta.
Tulos: **TV STATION TABLE** -valikko ilmestyy näkyviin.
- 6 Paina vastaavaa ▲ tai ▼ -painiketta, kunnes kohdistin on haluamasi esiasetetun TV-aseman kohdalla. (PR)
- 7 Paina CLR/RST-painiketta.
- 8 Toista menettely vaiheesta 6 eteenpäin, kunnes olet poistanut kaikki poistettavat asemat.
- 9 Paina lopuksi valikosta poistumiseksi MENU-valikkopainiketta kolmasti.

Esiasetettuja asemia esittävän taulukon muuttaminen

Voit muuttaa esiasetettujen tv-asemien asemakohtaista ohjelmanumerointia.

- 1 Paina kauko-ohjaimen MENU-painiketta.
Tulos: Ohjelmointivalikko ilmestyy näkyviin.
- 2 Valitse **INSTALLATION** -vaihtoehto painamalla vastaavia ▲, ▼ tai ◀, ▶ -painikkeita.
- 3 Valitse tämä vaihtoehto painamalla OK-painiketta.
Tulos: **INSTALLATION** -valikko ilmestyy näkyviin.
- 4 Paina ▲ tai ▼ -painiketta, kunnes kohdistin on **MANUAL SET UP** -vaihtoehdon kohdalla.
- 5 Valitse tämä vaihtoehto painamalla ▶ -painiketta.
Tulos: **TV STATION TABLE** -valikko ilmestyy näkyviin.
- 6 Paina vastaavaa ▲ tai ▼ -näppäintä, kunnes kohdistin on haluamasi esiasetetun tv-ohjelman kohdalla.
Tulos: Valitsemasi asema ilmestyy samanaikaisesti television näytölle.
- 7 Kun haluat muuttaa aseman ohjelmanumeroa (esimerkki PR5:ksi PR1:n sijasta), toimi seuraavasti.
 - ♦ Paina OK.
 - ♦ Paina ▲ tai ▼ -näppäintä, kunnes kohdistin on sen ohjelman kohdalla, johon tarkoituksesi on siirtää asema.
 - ♦ Paina uudelleen OK.
- 8 Toista menettely vaiheesta 6 lähtien, kunnes olet tallentanut kaikki haluamasi asemat.
- 9 Paina lopuksi valikosta poistumiseksi MENU-valikkopainiketta kolmasti.

*(SV-635X/SV-631X/SV-435X/SV-431X/SV-235X)

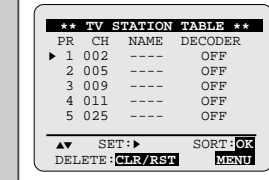

*(SV-635X/SV-631X/SV-435X/SV-431X/SV-235X)

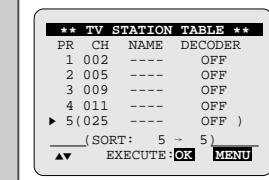

*(SV-635X/SV-631X/SV-435X/SV-431X/SV-235X)

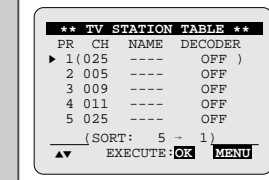

*(SV-635X/SV-631X/SV-435X/SV-431X/SV-235X)

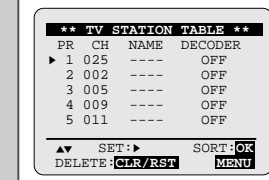

*(SV-230X)

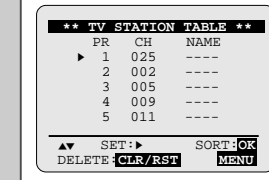

AV2-liitännän asetus ★(Vain SV-635X/SV-631X/SV-435X/SV-431X/SV-235X)

★(SV-635X/SV-631X)

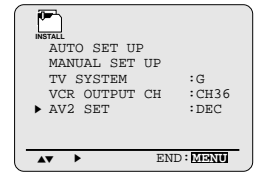

★(SV-435X/SV-431X/SV-235X)

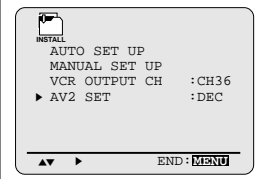

TV- ja videonauhuritilan kytkeminen ★(Vain SV-635X/SV-631X/SV-435X/SV-431X/SV-235X)

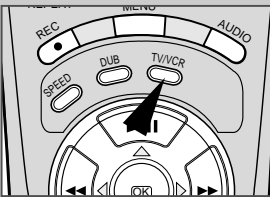

TV/VCR -painike mahdollistaa nauhoituksen yhdeltä kanavalta samalla, kun katselet lähetystä toiselta TV-kanavalta.

Kun VCR-kohdassa on...	televisio...
On	on oltava viritettyä "videonauhurikanavalle", jotta voit katsoa mitä nauhuri tekee. Tällöin televisio vastaanottaa kuvan nauhurista ja voit valita kanavan nauhurin PROGRAM-painiketta (▲ tai ▼) tai kauko-ohjaimen PROG/TRK-painiketta (▲ tai ▼) / PROG-painiketta (▲ tai ▼) painamalla.
Off (tai virta kytketty pois nauhurista)	vastaanottaa kuvaa kotiantennin välityksellä tai kaapelitelevisiojärjestelmästä, kuten tilanne oli ennen kuin kytkit videonauhurin. Voit käyttää television program-painiketta (▲ tai ▼) kanavan valintaan.

Kun haluat kytkeä VCR-merkin päälle ja pois, paina TV/VCR-painiketta.

Kasettityypin valinta

Jos haluat käyttää nauhalaskuria osoittamaan nauhalla jäljellä olevaa aikaa, sinun on ilmoitettava käytettävä kasettityyppi.

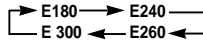
- 1 Paina kauko-ohjaimen MENU-painiketta.
Tulos: Ohjelmointivalikko ilmestyy näkyviin.
- 2 Valitse **INSTALLATION** -vaihtoehto painamalla vastaavia ▲, ▼ tai ◀, ▶-painikkeita.
- 3 Valitse tämä vaihtoehto painamalla OK-painiketta.
- 4 Paina ▲ tai ▼-painiketta, kunnes kohdistin on **TAPE SELECT** -vaihtoehdon kohdalla.
- 5 Paina ◀ tai ▶-painiketta riittävän monta kertaa, kunnes kasetin oikea pituus näkyy näytöllä.

- 6 Poistu valikosta painamalla kahdesti MENU-painiketta.

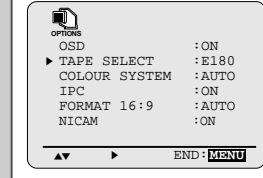
★(SV-635X/SV-631X)

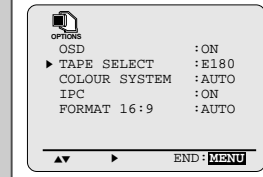

★(SV-435X/SV-431X/SV-235X)



★(SV-230X)

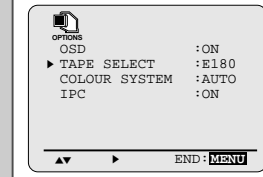

Nauhoitusnopeuden valinta ★(Vain SV-635X/SV-631X/SV-435X/SV-431X)

Voit nauhoittaa kasetin kahdella eri nopeudella:

- ◆ SP (Standard Play)
- ◆ LP (Long Play)

Long Play -tilassa

- ◆ kukin kasetti kestää kaksi kertaa kauemmin
- ◆ nauhoituksen laatu on hieman heikompi

Nauhoittaaksesi... paina kauko-ohjaimen SPEED-painiketta, kunnes...

SP (Standard Play) -tilassa näyttöille ilmestyy **SP** -merkki.
LP (Long Play) -tilassa näyttöille ilmestyy **LP** -merkki.

Tyyppi	Nauhoitus aika (SP)
E-180	180 min = 3 h
E-240	240 min = 4 h
E-260	260 min = 4 h 20 min
E-300	300 min = 5 h

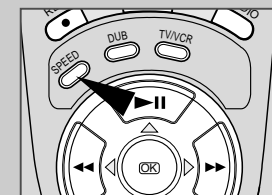

NICAM ★(Vain SV-635X/SV-631X)

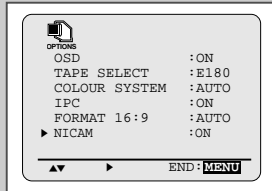

NICAM-ohjelmat jaetaan 3 tyyppiin. NICAM Stereo, NICAM Mono ja Bilingual (lähetyks toisella kielellä). NICAM-ohjelmiin liittyy aina vakiona monoäänilähetyks ja voit valita itse haluamasi äänen. Katso sivulta 34.

- 1 Paina kauko-ohjaimen MENU-painiketta.
Tulos: Ohjelmointivalikko ilmestyy näkyviin.
- 2 Valitse USER SET -vaihtoehto painamalla vastaavia ▲, ▼ tai ◀, ▶ -painikkeita.
- 3 Valitse tämä vaihtoehto painamalla OK-painiketta.
Tulos: USER SET -valikko ilmestyy näkyviin.
- 4 Paina ▲ tai ▼ -painiketta, kunnes kohdistin on NICAM -vaihtoehdon kohdalla.
- 5 Jos... paina ◀ tai ▶, kunnes...
Mono näyttöille ilmestyy OFF.
OFF: Aseta valitsin tähän asentoon vain tallentaaksesi vakioääntä NICAM-1, jos stereoäänessä on särö heikkojen vastaanotto-olosuhteiden vuoksi.
NICAM näyttöille ilmestyy ON.
ON: Normaaliasetus.
- 6 Poistu valikosta painamalla kahdesti MENU-painiketta.

Nauhoitetun kasetin suojaus

Videokaseteissa on suojausliiska tahattoman päällennauhoituksen estämiseksi. Liuskan irrottaminen estää nauhoituksen kasetille.

- 1 Jos haluat suojata kasetilla olevan nauhoitteen, irrota liuska pienellä ruuvitalalla.
- 2 Kun haluat nauhoittaa suojatulle kasetille (kasetin liuska poistettu), peitä poistetun liuskan kohta teipillä.

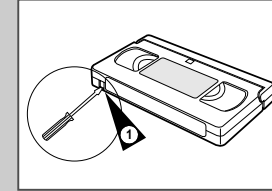

Ohjelman välitön nauhoitus

Ennen kuin voit ryhtyä nauhoittamaan ohjelmia, sinun on esivalittava ko. asema (paitsi jos aiot nauhoittaa ulkopuolisesta videolähteestä). Ellet ole suorittanut valintaa, perehdy sitä koskeviin ohjeisiin s. 18 - 19.

- 1 Kytke television virta päälle.
- 2 Jotta voisit tarkkailla nauhoitettavaa ohjelmaa, valitse videonauhurille varattu televisiokanava (tai AV-tulo, jos sellainen on käytössä).
- 3 Aseta nauhoitukseen käytettävä kasetti läpinäkyvä ikkuna ylöspäin ja suojausliiska irrottamatta tai mahd. irrotetun liuskan jättämä aukko teipillä peitettynä.
Tulos: Videonauhuri kytkeytyy päälle automaattisesti.
- 4 Valitse
 - ♦ asema, jolta haluat nauhoittaa, painamalla PROG/TRK-painiketta (▲ tai ▼) / PROG-painiketta (▲ tai ▼)-painiketta tai
 - ♦ AV1, AV2 ★(Vain SV-635X/SV-631X/SV-435X/SV-431X/SV-235X) tai AUX ★(Vain SV-635X/SV-631X/SV-435X/SV-235X) -lähde painamalla INPUT -painiketta satelliittiviritintä tai ulkoista videolähdettä varten.
 Tulos: Kanavanumero ilmestyy näkyviin ja ohjelma näkyy televisiossa.
- ★ SV-635X/SV-631X/SV-435X/SV-431X-videonauhureissa voit valita nauhoitusnopeuden (SP/LP). Paina SPEED-painiketta. (katso s. 23).
- 5 Käynnistä nauhoitus pitämällä REC-painiketta (●) painettuna vähintään sekunnin ajan.
Tulos: Nauhoitusmerkki ilmestyy television kuvaruutuun ja videonauhurin näyttöille. Indeksitieto nauhoitettu videonauhalle (katso s. 36).
- 6 Kun haluat lopettaa nauhoituksen, paina ■-painiketta kerran.

-
- ♦ Jos kasetti työntyy ulos nauhoituksen alkaessa, varmista, että suojausliiska on paikallaan tai että sen jättämä aukko on peitetty teipillä.
 - ♦ Jos nauha loppuu nauhoituksen aikana, kasetti kelaantuu alkuun automaattisesti.

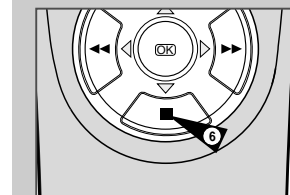
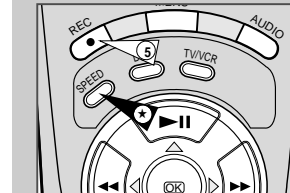
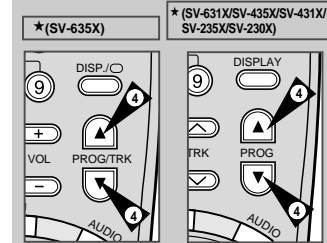

SF

Ohjelman nauhoitus automaattipysäytyksellä

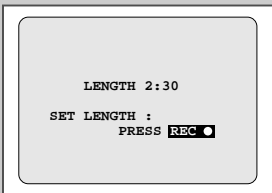
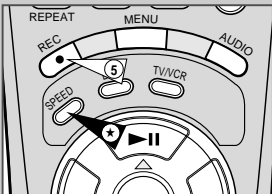
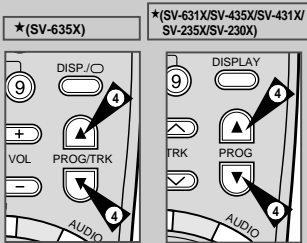
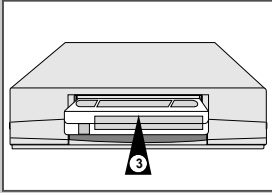

Tämä toiminto mahdollistaa enintään yhdeksän tuntia kestävä ohjelmajoukon nauhoituksen. (LP)

Videonauhuri lopettaa nauhoituksen automaattisesti, kun asetettu aika on lopussa.

- 1 Kytke television virta päälle.
- 2 Valitse videonauhuria varten varaamasi televisiokanava (tai AV-tulo, jos sellainen on käytössä).
- 3 Aseta nauhoituksen käytettävä kasetti läpinäkyvä ikkuna ylöspäin ja suojaliuska irrottamatta tai mahdollisesti irrotetun liuskan jättämä aukko teipillä peitettynä.
Tulos: Videonauhuri kytkeytyy päälle automaattisesti.
- 4 Valitse
 - ◆ asema, jolta haluat nauhoittaa, painamalla PROG/TRK-painiketta (▲ tai ▼) / PROG-painiketta (▲ tai ▼) -painiketta tai
 - ◆ AV1, AV2 *(Vain SV-635X/SV-631X/SV-435X/SV-431X/SV-235X) tai AUX *(Vain SV-635X/SV-631X/SV-435X/SV-235X) -lähde painamalla INPUT -painiketta satelliittiviritintä tai ulkoista videolähdettä varten.Tulos: Kanavanumero ilmestyy näkyviin ja ohjelma näkyy televisiossa.
- ★ SV-635X/SV-631X/SV-435X/SV-431X-videonauhureissa voit valita nauhoitusnopeuden (SP/LP). Paina SPEED-painiketta. (katso s. 23).
- 5 Käynnistä nauhoitus pitämällä REC-painiketta (●) painettuna vähintään sekunnin ajan.
Tulos: Nauhoitusmerkki ilmestyy television kuvaruutuun ja videonauhurin näytölle. Indeksitieto nauhoittuu videonauhuralle (katso s. 36).
- 6 Lisää nauhoitusaikaa painamalla REC-painiketta (●) useita kertoja:
 - ◆ 30 minuutin jaksoissa aina 4 tuntiin asti
 - ◆ 60 minuutin jaksoissa aina 9 tuntiin asti (LP)Tulos: Nauhoituksen pituus tulostuu videonauhurin näytölle ja television kuvaruudulle. Laite nauhoittaa valitsemaasi ohjelmaa asetetun ajan verran. Kun aika on lopussa, videonauhuri lopettaa nauhoituksen automaattisesti.
- 7 Jos haluat peruuttaa nauhoituksen, ennen kuin asetettu aika on kulunut loppuun, paina VCR STANDBY/ON (STANDBY/ON).



Jos nauha loppuu nauhoituksen aikana

- ◆ nauhoitus pysähtyy
- ◆ videonauhuri kytkeytyy pois päältä automaattisesti

ShowView™-ominaisuuden käyttö ★(Vain SV-635X/SV-435X/SV-235X)

Ennen kuin ryhdyt suorittamaan videonauhurin esivalinta-asetuksia

- ◆ kytke virta sekä televisioon että videonauhuriin
- ◆ Tarkista, että päivämäärä ja aika ovat oikeat.
- ◆ lataa kassetti, jolle haluat nauhoittaa ohjelman (suojaliuska paikallaan)

Voit esivalita enintään kuusi ohjelmaa.

- 1 Paina SHOWVIEW-painiketta.
Tulos: Näytölle ilmestyy viesti, joka pyytää sinua antamaan ShowView-numerokoodin.
 - ☞ Jos sallitut kuusi ohjelmaa on jo asetettu, näytölle ilmestyy viesti **TIMER IS FULL**. Sivulla 30 neuvotaan, kuinka valittu nauhoitus peruutetaan.
- 2 Syötä TV-ohjelmalehdessä ilmoitettu nauhoitettavan ohjelman numerokoodi numeronäppäimillä.
 - Tarvittaessa voit korjata syötettyä ShowView-koodia
 - ◆ paina ◀-painiketta, kunnes korjattava kohta on tyhjä
 - ◆ syötä oikea arvo
- 3 Paina MENU tai SHOWVIEW-painiketta.
Tulos: Ohjelmaa koskeva tieto ilmestyy näytölle.
 - ☞ Ohjelmanumero vilkkuu, kun käytät ShowView-ominaisuutta ensimmäistä kertaa tallennettujen asemien kanssa. Joudut vain tämän yhden kerran syöttämään aseman numeron käsin painamalla joko ▲ tai ▼-painiketta. Seuraavalla sivulla selostetaan tarvittavat toimenpiteet, jos
 - ◆ ohjelmanumero tai kellonajat vilkkuvat
 - ◆ haluat tehdä ohjelmointiin muutoksia
- 4 Jos ohjelma ja kellonajat ovat oikein, paina MENU-painiketta.
- 5 Käynnistä ajastin painamalla VCR STANDBY/ON (STANDBY/ON)-painiketta.
- 6 Perehdy sivulla 30 annettuihin ohjeisiin, jos haluat
 - ◆ tarkistaa, että videonauhuri on ohjelmoitu oikein
 - ◆ peruuttaa esiasetetun nauhoituksen

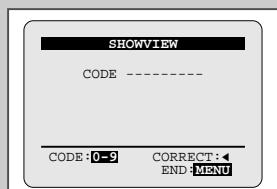
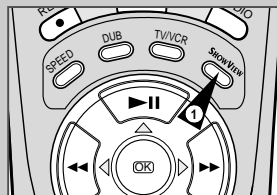

★(SV-635X/SV-435X)

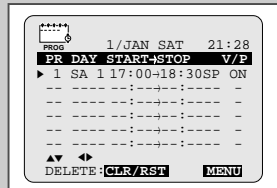

★(SV-235X)

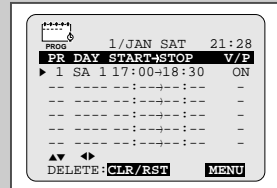

SF

™ ShowView on Gemstar Development Corporationin tuotemerkki. ShowView-järjestelmä on valmistettu Gemstar Development Corporationin lisenssillä.

ShowView-ohjelmoinnin muuttaminen ★(Vain SV-635X/SV-435X/SV-235X)

Jos haluat tehdä muutoksia esillä olevaan ohjelmointiin tai muuttaa joitakin kohtia, esimerkiksi nauhoitusnopeutta, voit tehdä muutokset ennen kuin vahvistat valinnan painamalla MENU-painiketta uudelleen.

Jos haluat...	niin...
valita tulolähteeksi muun kuin viritimen (AV1, AV2 tai AUX)	<ul style="list-style-type: none"> paina ◀ tai ▶-painiketta, kunnes PR-valinta vilkkuu näytössä. muuta tulolähdettä painamalla INPUT-painiketta kerran tai useammin. <p>Tulos: Ohjelmanumeron korvaa</p> <ul style="list-style-type: none"> A1, A2 tai AU satelliittiviritintä tai ulkoista videosyöttöä varten (esim. toisen kuvanauhurin käyttämää). <p>➤ Tulolähde on valittava ennen arvojen muuttamista.</p>
nauhoittaa ohjelman päivittäin (ma - su) samaan kellon aikaan	<ul style="list-style-type: none"> paina ◀ tai ▶-painiketta, kunnes DAY-valinta vilkkuu näytöllä. paina ▲ tai ▼-painiketta, kunnes DLY-arvo (joka päivä) ilmestyy näytölle.
nauhoittaa ohjelman viikoittain samana päivänä ja kellon aikana	<ul style="list-style-type: none"> paina ◀ tai ▶-painiketta, kunnes DAY-valinta vilkkuu näytöllä. paina ▲ tai ▼-painiketta, kunnes W-arvo (joka vikko) ilmestyy näytölle ja sen jälkeen haluamasi viikonpäivä. <p>Esimerkki: W-SA (joka lauantai)</p>
muuttaa nauhoitusajan pituutta	<ul style="list-style-type: none"> paina ◀ tai ▶-painiketta, kunnes STOP-valinta vilkkuu näytöllä. muuta lopetusaikaa eteen- tai taaksepäin painamalla ▲ tai ▼-painiketta.
valita PDC-nauhoituksen	<ul style="list-style-type: none"> paina ◀ tai ▶-painiketta, kunnes V/P-valinta vilkkuu näytöllä. paina ▲ tai ▼-painiketta, kunnes näytölle ilmestyy ON tai " -". <p>☞ Älä valitse PDC ellei ole varma, että tallennettavaksi halumanaasi ohjelmaa lähetetään PDC:llä. Jos asetat PDC ON (valitsemalla "ON" ruudun oikeanpuoleisesta sarakkeesta), silloin aloitusajaksi on asetettava TARKALLEEN julkistetun tv-ohjelman ajan mukaiseksi. Muuten ajastintallennus ei toimi.</p>
valita nauhoitusnopeuden ★(Vain SV-635X/SV-435X)	<ul style="list-style-type: none"> paina ◀ tai ▶-painiketta, kunnes nauhoitusajan valinta vilkkuu näytöllä. paina ▲ tai ▼-painiketta, kunnes haluamasi nopeusasetus ilmestyy näytölle: <ul style="list-style-type: none"> AUTO (Automaattinen nauhan valinta) : katso sivulta 29 SP (Standard Play) LP (Long Play)

Pikaohjelmointi

Pikaohjelmointi on toiminto, jonka ansiosta voit ohjelmoida videonauhurin nauhoittamaan ohjelman enintään kuukautta ennen sen lähetystä. Pikaohjelmoinnilla voit ohjelmoida enintään kuusi ohjelmaa.



Ennen kuin aloitat nauhoituksen ohjelmoinnin tarkista, että päiväaika, kellonaika ja kieli ovat oikein.

- SV-635X/SV-631X/SV-435X/SV-431X/SV-235X/SV-230X
Paina kauko-ohjaimen MENU-painiketta. Tulos: Ohjelmointivalikko ilmestyy näkyviin. Valitse tämä vaihtoehto painamalla OK-painiketta. Tulos: TIMER PROGRAMMING-valikko ilmestyy näkyviin.
- SV-631X/SV-435X/SV-431X/SV-235X/SV-230X
Aseta kasetti videonauhuriin ja paina Q-PRO-painiketta.
- Valitse tulolähde painamalla ▶.
- Valitse haluamasi asema painamalla ▲, ▼-painiketta, tai valitse tulolähteeksi AV1, AV2 *(Vain SV-635X/SV-631X/SV-435X/SV-431X/SV-235X) tai AUX *(Vain SV-635X/SV-631X/SV-435X/SV-235X) painamalla INPUT-painiketta.
- Valitse nauhoituspäivä painamalla ▶-painiketta.
- Aseta päiväaika painamalla ▲ tai ▼-painiketta.
- Valitse nauhoituksen alkamisaika painamalla ▶.
- Aseta tunnit painamalla ▲ tai ▼.
- Valitse minuutit painamalla ▶.
- Aseta minuutit painamalla ▲ tai ▼-painiketta.
- Valitse nauhoituksen lopetusajaksi painamalla ▶.
- Aseta nauhoituksen loppumisaika painamalla ▲ tai ▼-painiketta samalla tavalla kuin nauhoituksen alkamisaika.
- ★ SV-635X/SV-631X/SV-435X/SV-431X-videonauhureissa voit valita nauhoitusnopeuden (AUTO/SP/LP).
a. Valitse nauhoitusnopeus painamalla ▶.
b. Valitse nauhoitusnopeudeksi AUTO, SP (Standard Play), LP (Long Play) tai painamalla ▲ tai ▼-painiketta.
- ★ SV-635X/SV-435X/SV-235X-videonauhureissa voit valita VPS tai PDC-nauhoitustilan.
a. Valitse VPS tai PDC(V/P)-nauhoitustila painamalla ▶.
b. Kytke VPS/PDC-tila päälle (ON merkki) tai pois (- merkki) painamalla ▲ tai ▼-painiketta.
- Kun olet valmis, paina MENU-painiketta.
- Käynnistä ajastin painamalla VCR STANDBY/ON (STANTBY/ON)-painiketta.
Tulos: Ennen kuin nauhoitus käynnistyy, videonauhuri vertaa ohjelman ajastimeen asetettua kestoa kasetin jäljellä olevaan nauhoitusajakaan.



Nauhan nopeuden automaattinen valinta:
★(Vain SV-635X/SV-631X/SV-435X/SV-431X)
Videonauhurin nauhan nopeuden automaattinen valintatoiminto vertaa ajastinnauhoituksen kestoa jäljellä olevan nauhan kestoon. Jos jäljellä ei ole tarpeeksi nauhaa ajastinnauhoituksen suorittamiseen AUTO-tilassa, videonauhuri kytkeytyy automaattisesti LP-tilaan voidakseen nauhoittaa koko ohjelman.
Esimerkki: Jos aloitetaan yhden tunnin ajastinnauhoitus AUTO-tilassa ja nauhaa on jäljellä vain 40 minuutin nauhoittamista varten, videonauhuri nauhoittaa SP-tilassa 20 minuutin ajan ja nauhoittaa loput 40 minuuttia LP-tilassa.

★(SV-635X/SV-435X)

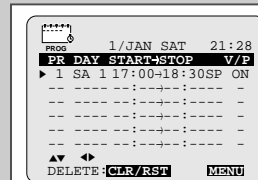

★(SV-631X/SV-431X)

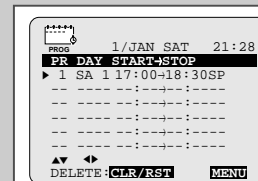

★(SV-235X)

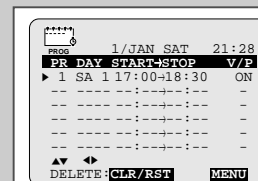

★(SV-230X)

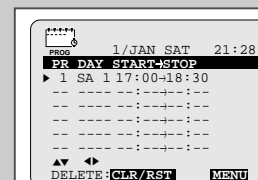

★(SV-635X)

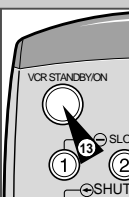

★(SV-631X/SV-435X/SV-431X/SV-235X/SV-230X)

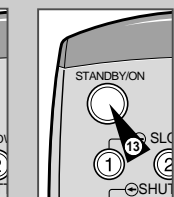

Esivalitun nauhoituksen tarkistus

★(SV-635X/SV-435X)

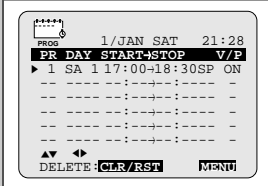

★(SV-631X/SV-431X)

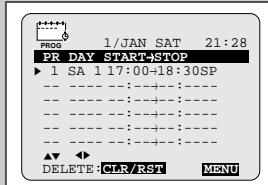

★(SV-235X)

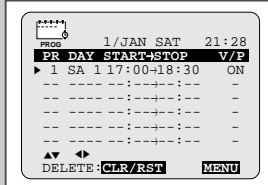

★(SV-230X)

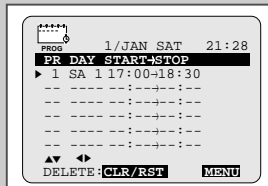

Voit tarkastaa esivalitut nauhoituksesi

- ◆ *kun olet lopettanut videonauhurin ohjelmoinnin*
- ◆ *jos olet unohtanut, mitkä ohjelmat nauhoitetaan*

1	SV-635X/SV-631X/ SV-435X/SV-431X/ SV-235X/SV-230X	Paina kauko-ohjaimen MENU-painiketta. Tulos: Ohjelmointivalikko ilmestyy näkyviin. Valitse tämä vaihtoehto painamalla OK- painiketta. Tulos: TIMER PROGRAMMING -valikko ilmestyy näkyviin.
	SV-631X/SV-435X/ SV-431X/SV-235X/ SV-230X	Paina Q-PRO-painiketta.

- 2 Valitse haluamasi ohjelma painamalla ▲ tai ▼-painiketta.
- 3 Valitse ja muuta nauhoitusasetuksia painamalla ◀ tai ▶-painiketta. Lisätietoja löydät seuraavalta sivulta.
- 4 Poistu valikosta painamalla kahdesti MENU-painiketta.

Esivalitun nauhoituksen peruutus

Voit peruuttaa ohjelman nauhoituksen, jos

- ◆ *se on asetettu virheellisesti*
- ◆ *et enää haluakaan, että kyseinen nauhoitus tapahtuu*

1	SV-635X/SV-631X/ SV-435X/SV-431X/ SV-235X/SV-230X	Paina kauko-ohjaimen MENU-painiketta. Tulos: Ohjelmointivalikko ilmestyy näkyviin. Valitse tämä vaihtoehto painamalla OK- painiketta. Tulos: TIMER PROGRAMMING -valikko ilmestyy näkyviin.
	SV-631X/SV-435X/ SV-431X/SV-235X/ SV-230X	Paina Q-PRO-painiketta.

- 2 Valitse peruutettava ohjelma painamalla ▲ tai ▼-painiketta.
- 3 Peruuta valitsemasi ohjelma painamalla CLR/RST-painiketta.
Tulos: Kaikki nauhoitusta koskeva tieto häviää ja lähetyksen nauhoitus peruuntuu.
- 4 Poistu valikosta painamalla kahdesti MENU-painiketta.

Kasetin toisto

Tämän toiminnon avulla voit toistaa nauhoitettuja kasetteja.

- 1 Kytke virta sekä televisioon että videonauhuriin.
 - 2 Aseta toistettava videokasetti nauhuriin. Jos kasetin suojaus on paikallaan, paina ►||-painiketta. Muussa tapauksessa kasetin toisto alkaa automaattisesti.
 - Kun asetat kasetin nauhuriin, nauhan sijainti optimoidaan automaattisesti häiriön vähentämiseksi (Digital Auto Tracking -toiminto). Jos kasetin nauha loppuu toiston aikana, nauha kelautuu alkuun automaattisesti. Toistotilassa videonauhuri valvoo järjestelmästandardia automaattisesti. NTSC-kasetteja voi katsella mutta ei nauhoittaa tällä videonauhurilla.
- | | | |
|---|----------------------|----------------------|
| 3 | Kun haluat... | niin paina... |
| | pysäyttää toiston | STOP (■). |
| | poistaa kasetin | EJECT (▲). |

- **Yhden hipaisun toisto.**
Mukavuutesi vuoksi voit toistaa nauhan yhdellä ainoalla PLAY-painikkeen (►||) hipaisulla. Yhden hipaisun toistoa voi käyttää silloinkin, kun virta ei ole kytketty, mutta kasetti on työnnettyä sisään.

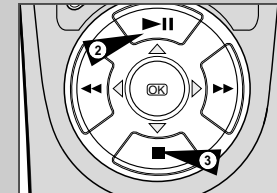

Kuvan kohdistuksen säätö

Videonauhurin hienosäätöominaisuuden avulla voit säätää kohdistusta, jotta saisit parhaan mahdollisen kuvan laadun.

- Kun toiston yhteydessä ilmenee kohinapalkeja tai -juovia, säädä kohdistusta painamalla PROG/TRK-painiketta (▲ tai ▼) / TRK-painiketta (▲ tai ▼), kunnes kuva on kirkas ja vakaa.
- Tulos:
- ◆ Seurantapalkki ilmestyy näytölle.
 - ◆ Kuvaa säädetään.
 - ◆ Seurantapalkki katoaa, kun vapautat painikkeen.

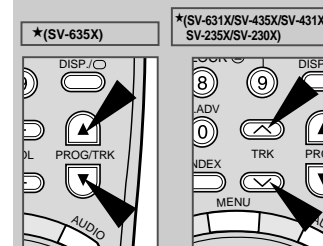

IPC-kuvansäätö (Intelligent Picture Control)

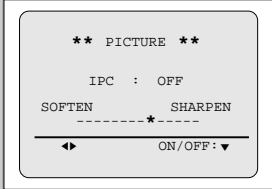

IPC-kuvansäätö säätää kuvan terävyyden automaattisesti käyttäjän toivomusten mukaiseksi.

- 1 Paina MENU-painiketta toiston aikana.
Tulos: Ohjelmointivalikko ilmestyy näkyviin.
- 2 Valitse **USER SET** -vaihtoehto painamalla vastaavia ▲, ▼ tai ◀, ▶ -painikkeita.
- 3 Valitse tämä vaihtoehto painamalla OK-painiketta.
Tulos: **USER SET** -valikko ilmestyy näkyviin.
- 4 Paina ▲ tai ▼ -painiketta, kunnes kohdistin on **IPC** -vaihtoehdon kohdalla.
- 5 Paina ▶ -painiketta IPC-vaihtoehdon (älykäs kuvan ohjaus) valitsemiseksi.
➤ Kun kuvansäätötila on asennossa **ON**, kuvan terävyys säätyy automaattisesti.
- 6 Säädä kuvan terävyys manuaalisesti valitsemalla kuvansäätötilaksi **OFF**.
- 7 Paina ◀ tai ▶ -painiketta, kunnes kuva on muuttunut mieleisekseen.
➤ Ellet paina kumpaakaan painiketta 10 sekunnin kuluessa, **PICTURE** -valikko katoaa automaattisesti.
- 8 Paina lopuksi MENU-painiketta uudelleen.

IPC-kuvansäätö (Intelligent Picture Control) ★(Vain SV-631X/ SV-435X/SV-431X/ SV-235X/SV-230X)

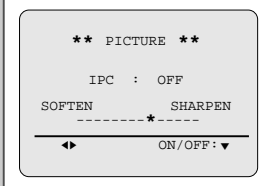

IPC-kuvansäätö säätää kuvan terävyyden automaattisesti käyttäjän toivomusten mukaiseksi.

- 1 Paina IPC-painiketta toiston aikana.
- 2 Kytke IPC-toiminto **ON**- tai **OFF**-asentoon ▼ -painikkeella.
➤ Kun kuvansäätötila on asennossa **ON**, kuvan terävyys säätyy automaattisesti.
- 3 Säädä kuvan terävyys manuaalisesti valitsemalla kuvansäätötilaksi **OFF**.
◆ Kuvapalkki ilmestyy näyttölle.
- 4 Paina ◀ tai ▶ -painiketta, kunnes kuva on muuttunut mieleisekseen.
➤ Ellet paina kumpaakaan painiketta 10 sekunnin kuluessa, **PICTURE** -valikko katoaa automaattisesti.
- 5 Paina lopuksi IPC-painiketta uudelleen.

Kuvasuhde 16:9 (Laajakuva) ★(Vain SV-635X/SV-631X/ SV-435X/SV-431X/ SV-235X)

Kuvanauhuri pystyy lukemaan 16:9-signaalia automaattisesti AV2-tulosta tai esitallennetulta 16:9-nauhailta. Se pystyy lähettämään 16:9-signaalia 21-piikkisen Scart-kaapelin kautta.

- 1 Paina kauko-ohjaimen MENU-painiketta.
Tulos: Ohjelmointivalikko ilmestyy näkyviin.
- 2 Valitse **USER SET** -vaihtoehto painamalla vastaavia ▲, ▼ tai ◀, ▶ -painikkeita.
- 3 Valitse tämä vaihtoehto painamalla OK-painiketta.
Tulos: **USER SET** -valikko ilmestyy näkyviin.
- 4 Paina ▲ tai ▼ -painiketta, kunnes kohdistin on **FORMAT 16:9** -vaihtoehdon kohdalla.
- 5 Paina ▶ -painiketta valitaksesi **AUTO** → **ON** → **OFF**.

AUTO	Aseta, kun käytät laajakuva-tv:tä. Kuvanauhuri tunnistaa laajakuva-tv-ohjelmat ja tavalliset tv-ohjelmat automaattisesti toiston ja nauhoituksen yhteydessä.
ON	Kuvanauhuri toistaa ja tallentaa aina 16:9-laajakuvan kanssa yhteensopivalla tavalla. Aseta, jos kuvanauhuri ei tunnista laajakuva-tv-ohjelmia "AUTO"-asetuksella.
OFF	Aseta, jos et käytä laajakuva-tv:tä.
- 6 Poistu valikosta painamalla kahdesti MENU-painiketta.

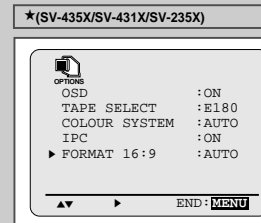
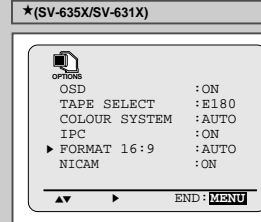

Sopivan järjestelmästandardin valinta

Ennen kuin ryhdyt nauhoittamaan kasetille, voit valita tarvittavan järjestelmästandardin.

Oletusarvona on, että laitteen järjestelmä valitsee vastaanotto-standardin automaattisesti, kun valitset **AUTO**-tilan.

- ◆ Kun toistat kasettia, kuvanauhuri valitsee automaattisesti normin.
- ◆ Kun toistat NTSC-tallennettua nauhaa tällä kuvanauhurilla, säädä värijärjestelmä tv:si mukaiseksi.
Jos tv:ssä on vain PAL-järjestelmä, aseta NTPB.
Jos tv:ssä on moninormijärjestelmä (NTSC4.43:n kanssa yhteensopiva), aseta NT4.43 ja voit sen jälkeen nauhoittaa NT4.43:a.

- 1 Paina kauko-ohjaimen MENU-painiketta.
Tulos: Ohjelmointivalikko ilmestyy näkyviin.
- 2 Valitse **USER SET** -vaihtoehto painamalla vastaavia ▲, ▼ tai ◀, ▶ -painikkeita.
- 3 Valitse tämä vaihtoehto painamalla OK-painiketta.
Tulos: **USER SET** -valikko ilmestyy näkyviin.
- 4 Paina ▲ tai ▼ -painiketta, kunnes kohdistin on **COLOR SYSTEM** -vaihtoehdon kohdalla.
- 5 Paina ▶ -painiketta valitaksesi **AUTO** → **PAL** → **MESECAM** → **B/W**.

AUTO	Kun toistat kasettia, kuvanauhuri valitsee automaattisesti järjestelmänormin.
B/W	Mustavalkoinen.
- 6 Poistu valikosta painamalla kahdesti MENU-painiketta.

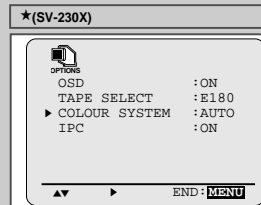
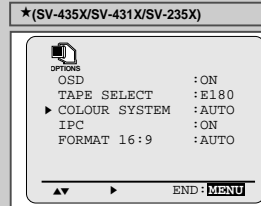
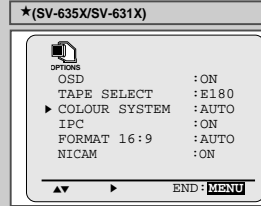

Audiolähtötilan valinta ★(Vain SV-635X/SV-631X)

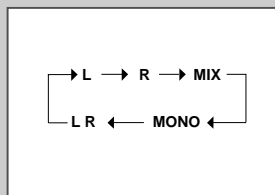
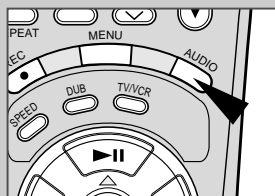

Voit valita kaiuttimien ja AV-lähtöjen tuottaman äänen tilan. Seuraavat vaihtoehdot ovat mahdollisia.

Vaihtoehto	Kuvaus
L	Käytetään kuunneltaessa vasemmanpuoleisen hifi-kanavan tuottamaa ääntä.
R	Käytetään kuunneltaessa oikeanpuoleisen hifi-kanavan tuottamaa ääntä.
MIX	Käytetään kuunneltaessa hifi- ja normaalin kanavien tuottamaa ääntä.
MONO	Käytetään kuunneltaessa normaalin monokanavan tuottamaa ääntä.
L R	Käytetään kuunneltaessa hifi-stereoääntä vasemman- ja oikeanpuoleisilla kanavilla. ➤ Kun toistetaan hifi-tilassa nauhoitettuja nauhoja, ääni siirtyy mono-tilasta viiden sekunnin jälkeen hifi-tilaan.

Valitaksesi haluamasi äänitilan, paina kauko-ohjaimen AUDIO-painiketta, kunnes oikea vaihtoehto tulostuu näytölle.

Äänenmykistystilan valinta ★(Vain SV-435X/SV-431X/SV-235X/SV-230X)

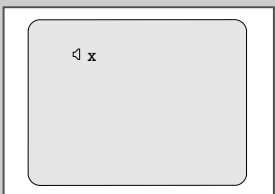
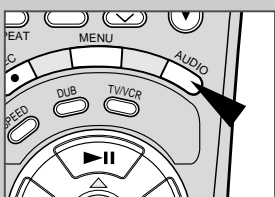

Voit valita tilan, jossa ääni on mykistetty.

Kytke äänenmykistystoiminto päälle tai pois painamalla kauko-ohjaimen AUDIO-painiketta.

Hidastettu toisto

Voit toistaa kasetin hidastettuna.

➤ Ääntä ei kuulu hidastuksen aikana.

- Paina
 - ▶▶ käynnistääksesi kasetin toiston
 - ◆ SLOW () riittävän monta kertaa toistonopeuden lisäämiseksi tai vähentämiseksi
 - ◆ Paina normaalinopeuteen palataksesi kahdesti painiketta ▶▶.
- Kun toistat kasettia hidastettuna kuvassa saattaa näkyä häiriöitä. Vähennä häiriöitä PROG/TRK-painikkeilla (▲ tai ▼) / TRK-painikkeilla (▲ tai ▼).

☞ Kun hidastustoiminto on ollut päällä hieman yli viisi minuuttia, videonauhuri pysähtyy automaattisesti suojatakseen:

- ◆ kasettia
- ◆ videopäitä vaurioitumiselta.

➤ Pystysuora vakaus. Kun toistat hitaalla nopeudella, ruudussa voi esiintyä häiriöitä. Vähennä nämä häiriöt minimiinsä V-LOCK-painikkeella ().

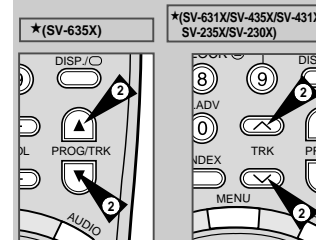

Otoksen toisto kuva-kuvalta

Voit

- ◆ pysäyttää kasetin tietyn kuvan kohdalla
- ◆ siirtyä eteenpäin kuva-kuvalta

➤ Ääntä ei kuulu kuva-kuvalta-toiston aikana.

- Paina
 - ◆ ▶▶ käynnistääksesi kasetin toiston
 - ◆ ▶▶ pysäyttääksesi nauhan tietyn kuvan kohdalla
 - ◆ F.ADV () uudelleen siirtyäksesi eteenpäin kuva-kuvalta
- Kun haluat palata normaaliin toistoon, paina ▶▶.

☞ Kun olet käyttänyt kuva-kuvalta -toimintoa kauemmin kuin noin viisi minuuttia, videonauhuri pysähtyy automaattisesti suojatakseen kasettia ja videopäitä vaurioitumiselta.

➤ Pystyvakuus:
Kuva-kuvalta-toistoa käytettäessä kuvassa saattaa ilmetä häiriöitä. Vähennä häiriöitä V-LOCK-painikkeella ().

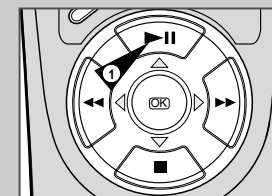

Otoksen toisto vaihtelevalla nopeudella

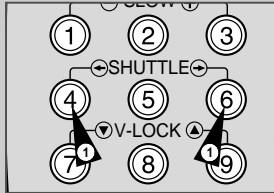

Voit vaihdella toistonopeutta käyttämällä videonauhurin Shuttle-toimintoa (jopa 9x-nopeus).

Esimerkki: Haluat tarkastella urheilijan tekniikkaa, liike-liikkeeltä. Shuttle-toiminto voidaan käynnistää kauko-ohjaimesta

➤ Ääntä ei kuulu toistettaessa nauhaa vaihtelevalla nopeudella.

- 1 Paina
 - ◆ **▶** II toiston aikana
 - ◆ SHUTTLE (⊖) toistaaksesi kasettia taaksepäin
 - ◆ SHUTTLE (⊕) toistaaksesi kasettia eteenpäin
- 2 Jokainen SHUTTLE (⊖/⊕)-painikkeen painallus kääntäminen muuttaa nauhan nopeutta kaavion esittämällä tavalla.

TOISTO TAAKSEP. 9X	TOISTO TAAKSEP. 7X	TOISTO TAAKSEP. 3X	PYSÄY- TYSKUVA	HIDAS- TETTU 1/10X	HIDAS- TETTU X1/5X	TOISTO	TOISTO 3X	TOISTO 7X	TOISTO 9X
--------------------------	--------------------------	--------------------------	-------------------	--------------------------	--------------------------	--------	--------------	--------------	--------------

Indeksihaku

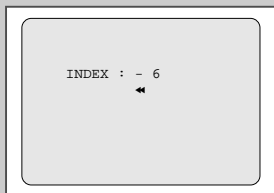
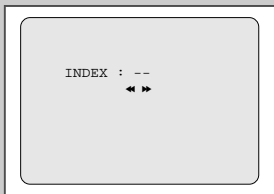
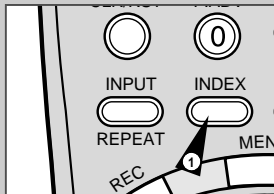

Joka kerta kun nauhoitat kasetille tällä videonauhurilla, järjestelmä merkitsee nauhalle automaattisesti ns. "indeksi" nauhoituksen alkaessa.

Indeksihaku-toiminnon ansiosta voit pikakelata kasettia eteen- tai taaksepäin tiettyyn indeksikohtaan ja käynnistää toiston kyseisestä kohdasta. Valitsemastasi suunnasta riippuen, indeksit numeroidaan seuraavasti.

	Edell.	Toistettava	Seur.		
jne.	otos	otos	otos	jne.	
	02	01	01	02	

➤ Tässä videonauhurissa sovelletaan standardoitua indeksintajärjestelmää (VISS). Näin ollen laite tunnistaa kaikki muiden samaa järjestelmää käyttävien videonauhureiden tuottamat indeksimerkinnot ja päinvastoin.

- 1 Hae tietty indeksi painamalla INDEX-painiketta.
- 2 Paina painikkeita ◀ tai ▶ riippuen siitä, missä suunnassa haluamasi ohjelma sijaitsee. Aina painaessasi ◀ tai ▶ -painikkeita indeksiluku pienenee tai suurenee vastaavasti.
Tulos: Indeksiluku ilmestyy näkyviin.
- 3 Videonauhuri aloittaa ◀ tai ▶ -painikkeilla määrittämäsi kohdan etsinnän.
Tulos: Kun indeksi on löytynyt, kasetin toisto käynnistyy.

➤ Voit asettaa indeksiluvuksi minkä tahansa väliltä ±20.

Automaattinen uudelleentoisto

Tämän toiminnon avulla voit asettaa jatkuvan toistotilan, jolloin nauhaa toistetaan alusta loppuun aina uudestaan.

- 1 Paina kauko-ohjaimen MENU-painiketta.
Tulos: Ohjelmointivalikko ilmestyy näkyviin.
- 2 Valitse **EASY OPERATION** -vaihtoehto painamalla vastaavia ▲, ▼ tai ◀, ▶ -painikkeita.
- 3 Valitse tämä vaihtoehto painamalla OK-painiketta.
Tulos: **EASY OPERATION** -valikko ilmestyy näkyviin.
- 4 Paina vastaavaa ▲ tai ▼ -painiketta, kunnes kohdistin on **REPEAT PLAY** -vaihtoehdon kohdalla.
- 5 **Kun haluat... paina ◀ tai ▶, kunnes...**
Uudelleentoistaa nauhan näytölle ilmestyy **ON**.
Estää uudelleentoiston näytölle ilmestyy **OFF**.
- 6 Poistu valikosta painamalla kahdesti MENU-painiketta.

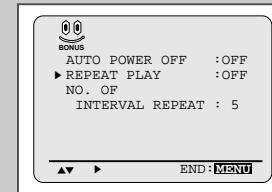

Väliakaudelleentoisto

Voit asettaa väliakaudelleentoiston toistamaan kasetti useita kertoja määrätyn väliajan puitteissa.

- 1 Paina kauko-ohjaimen MENU-painiketta.
Tulos: Ohjelmointivalikko ilmestyy näkyviin.
- 2 Valitse **EASY OPERATION** -vaihtoehto painamalla vastaavia ▲, ▼ tai ◀, ▶ -painikkeita.
- 3 Valitse tämä vaihtoehto painamalla OK-painiketta.
Tulos: **EASY OPERATION** -valikko ilmestyy näkyviin.
- 4 Paina vastaavaa ▲ tai ▼ -painiketta, kunnes kohdistin on **NO. OF INTERVAL REPEAT** -vaihtoehdon kohdalla.
- 5 **Kun haluat... paina ▶, kunnes...**
Väliakatoisto 5, 10, 15 tulee näyttöön, (valitse toisto aika 5 kertaa, 10 kertaa, 15 kertaa)
Peruuta väliakaudelleentoisto näytölle ilmestyy **OFF**.
- 6 Poistu valikosta painamalla kahdesti MENU-painiketta.
- 7 Paina väliakaudelleentoiston valitsemiseksi painiketta INPUT/REPEAT halutun käynnistysajankohdan kohdalla.
Tulos: Näyttöön tulee "INTERVAL REPEAT SETTING". Paina vielä kerran painiketta INPUT/REPEAT halutun päätepisteen kohdalla.
Tulos: Nauha kelautuu automaattisesti käynnistyskohtaan. Näytössä on "INTERVAL REPEAT".

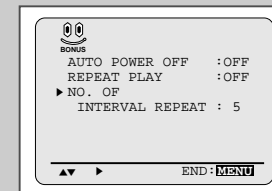

Nauhalaskurin käyttö

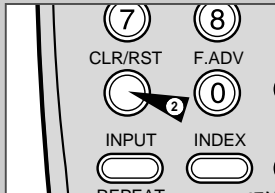
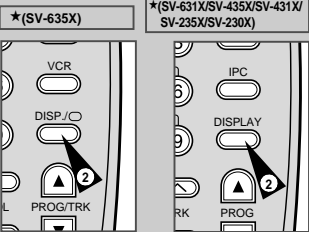
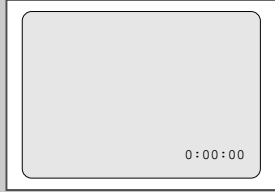

Nauhalaskuri:

- ◆ ilmoittaa toistossa ja nauhoituksessa kuluneen ajan (tunnit, minuutit ja sekunnit)
- ◆ nollautuu, kun videonauhuriin asetetaan kasetti
- ◆ mahdollistaa otoksen alkupisteen löytämisen vaivattomasti

☞ Jotta voisit määrittää jäljellä olevan ajan oikein, ilmoita käyttämäsi kasettityyppi.

- 1 Aseta kasetti videonauhuriin.
- 2 Nauhalaskurin nollaus otoksen alussa:
 - ◆ paina DISP./O tai DISPLAY kahdesti, kun haluat laskurin lukeman näytölle
 - ◆ paina CLR/RST, kun haluat nollata laskurin
- 3 Eteenkelaa tai taaksekelaa kohtaan, jossa laskuri on nollattu, painamalla ◀ tai ▶.
 Tulos: Videonauhuri pysähtyy automaattisesti, kun laskuri saavuttaa nollalukeman.

➤ Osa videonauhurin tiedoista, kuten esimerkiksi laskuri, voidaan näyttää television kuvaruudulla (paitsi jos olet valinnut kuvaruutunäytön piilottamisen; katso s. 16).

Paina DISP./O tai DISPLAY:

- ◆ kerran, kun haluat näytölle valitun toiminnon, ohjelmanumeron, nauhoitusnopeuden *(Vain SV-635X/SV-631X/SV-435X/SV-431X), päivämäärän, kellonajan ja laskurin lukeman
- ◆ kahdesti, kun haluat näytölle ainoastaan laskurin lukeman
- ◆ kolmesti, kun haluat näytölle jäljellä olevan nauhaajan
- ◆ neljästi, kun haluat tyhjentää näytön

RCA Audio/Video -tulokaapelin kytkeminen *(Vain SV-635X/SV-631X/SV-435X/SV-235X)

Videonauhuriin voi kytkeä muita audio-/videolaitteita audio/video-kaapelilla, jos lähelaitteissa on tarvittavat lähtöliitännät.

- Esimerkkejä:**
- ◆ Haluat kopioida videokasetin toista videonauhuria käyttäen (katso s. 40).
 - ◆ Haluat toistaa ja/tai kopioida videokameralla otettua kuvaa (katso s. 40).

☞ Varmista, että sekä television että videonauhurin virta on kytketty pois päältä ennen kuin kytket kaapeleita.

- 1 Kytke RCA Audio/Video -kaapeli videonauhurin etupaneelin VIDEO INPUT -liitäntään.
- 2 Kytke Audio/Video-kaapelin toinen pää toisen laitteen (videonauhurin tai videokameran) vastaavaan liitäntään.
- 3 Kytke mukana toimitettu RCA-audiokaapeli videonauhurin etupaneelin AUDIO INPUT -liitäntöihin.
 ➤ Noudata vasen (L) ja oikea (R) kanavien värimerkintää. *(Vain SV-635X/SV-631X)
- 4 Kytke audiokaapelin toinen pää toisen laitteen (videonauhurin, videokameran tai Hi-Fi-stereojärjestelmän) vastaaviin lähtöliitäntöihin.

*(SV-635X/SV-631X)

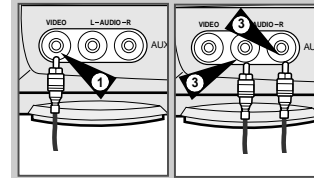

*(SV-435X/SV-235X)

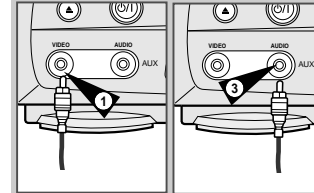

Editointitoiminto

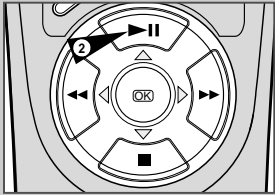

Tämän toiminnon avulla voit käynnistää uuden nauhoituksen tietystä kohdasta kasettia ilman häiritseviä katkoja.

- 1 Aseta editoitava kasetti videonauhuriin.
- 2 Käynnistä toisto painamalla ►II-painiketta.
- 3 Kun nauha on kohdassa, josta haluat aloittaa uuden nauhoituksen, paina ►II-painiketta.
- 4 Siirry kuva kerrallaan nauhoituksen tarkkaan alkamiskohtaan painamalla F.ADV-painiketta (F ADV) uudelleen tarvittavan monta kertaa.
- 5 Käynnistä editointitoiminto pitämällä REC-painiketta (●) painettuna ainakin sekunnin ajan videonauhuriin ollessa edelleen pysäytystilassa.
Tulos: Nauhoitusmerkki vilkkuu näytöllä.
- 6 Valitse lähde, josta haluat nauhoittaa painamalla:
 - ◆ PROG/TRK-painiketta (▲ tai ▼) / PROG-painiketta (▲ tai ▼), kun kyse on televisiokanavista
 - ◆ INPUT-painiketta, kun kyse on AV1, AV2 *(Vain SV-635X/SV-631X/SV-435X/SV-431X/SV-235X) tai AUX *(SV-635X/SV-631X/SV-435X/SV-235X)-tulolähteestä
- 7 Käynnistä nauhoitus painamalla ►II-painiketta.
- 8 Lopeta nauhoitus painamalla ■.

Nauhoitus toisesta videonauhurista tai videokamerasta

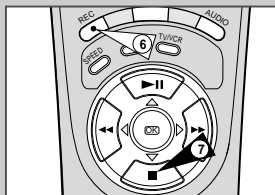
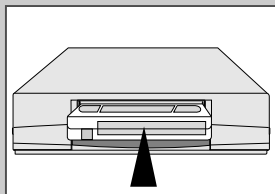

Voit kopioida kasetin omalle videonauhurillesi jostakin toisesta videolähteestä, kuten toisesta videonauhurista tai videokamerasta.

Nauhoitettujen kasettien kopioiminen tai uudelleen nauhoitus missä tahansa muodossa ilman ao. oikeuksien omistajien suostumusta rikkoo tekijänoikeustakeja.

- 1 Liitä lähdelaitteena toimiva videonauhuri toisen videonauhuriin takapaneelin SCART-liitäntään sivulla 12 kerrottujen ohjeiden mukaisesti. Liitä lähdelaitteena toimiva videonauhuri oman videonauhuriin etupaneelin RCA-audio- ja videotuloliitäntäihin sivulla 39 kerrottujen ohjeiden mukaisesti. *(Vain SV-635X/SV-631X/SV-435X/SV-235X)
- 2 Laita tyhjä kasetti omaan videonauhuriin.
- 3 Laita esinauhottu kasetti lähdeä toimivaan videolaitteeseen (videonauhuriin tai videokameraan).
- 4 Valitse omasta videonauhuristasi ao. tulo painamalla INPUT-painiketta
 - ◆ AV1 tai AV2 *(Vain SV-635X/SV-631X/SV-435X/SV-431X/SV-235X) on tarkoitettu SCART-tulolle/lähdölle
 - ◆ AUX on tarkoitettu RCA-tulolle *(Vain SV-635X/SV-631X/SV-435X/SV-235X)
- 5 Käynnistä kopioitavan kasetin toisto.
- 6 Pidä REC-painiketta (●) painettuna vähintään sekunnin ajan, jotta oman videonauhuriin nauhoitustoiminto käynnistyy.
- 7 Kun nauhoitus on valmis, paina molempien videonauhureiden ■-painiketta.

➤ Jos haluat katsella kopioitavaa kasettia kopioinnin aikana

- ◆ oman videonauhuriin on oltava tavalliseen tapaan liitettyä televisioon (katso s. 10)

Esinauhottetun kasetin jälkiäänitys ★ (Vain SV-635X)

Automaattinen jälkiäänitystoiminto mahdollistaa aikaisemmin äänitetyt äänen pyyhkimisen ja sen korvaamisen uudella ääniraidalla, joka on peräisin:

- ◆ CD-soittimesta
- ◆ äänentoistojärjestelmään kytketystä mikrofoonista
- ◆ kasettisoittimesta

Rajoitus:

Jälkiäänitys koskee ainoastaan pituussuunnassa olevaa ääniraitaa (normaali ääniraita).

- 1 Liitä RCA-audiokaapeli asianmukaiseen äänentoistojärjestelmään (esimerkiksi CD/kasettisoittimen) lähtöön.
- 2 Liitä RCA-audiokaapelin toinen pää kuvanauhuriin etupaneelissa oleviin audio-tuloliittäimiin (L, R).
- 3 Lataa esinauhottu kasetti, jonka audioraidan haluat korvata ja paina ►II videon katselun aloittamiseksi.
- 4 Etsi jälkiäänityksen lopetuskohta SHUTTLE-renkaan avulla ja aseta laskurin lukemaksi 0:00:00 painamalla CLR/RST.
- 5 Etsi hitaasti taaksepäin ohi sen kohdan, josta haluat aloittaa Audio Dub-toiminnon käyttämällä Shuttle säätöpyörää.
- 6 Paina ►II.
- 7 Paina DUB painiketta.
Tulos: Videonauhuriin on nyt Audiodubauksen pysäytystilassa.
- 8 Hae se kohta äänijärjestelmäsi CD:llä tai kasetissa, josta haluat toiston alkavan.
Esimerkki: Kasetin raita, jonka haluat nauhoittaa.
- 9 Kun olet valmis
 - ◆ käynnistä toisto äänentoistojärjestelmässä
 - ◆ paina kauko-ohjaimen REC (●) näppäintä
 Tulos: Esinauhottetun kasetin ääniraita korvautuu.
- 10 Audio Dub -toiminto lopetetaan kun laskuri näyttää 0:00:00. Videon Aux -sisäänvalo on edelleen valittuna. Käytä sisäänvalovalvainta tai ylös/alas -painikkeita.

➤ Uusi audio tallennetaan nauhan normaalille ääniraidalle ja alkuperäinen ääni pysyy Hi-Fi-raidalla. Kuullaksesi uuden ja alkuperäisen audion yhdessä, paina kaukosäätimen Audio-nappia kunnes näyttöön ilmestyy MIX (katso sivu 34).

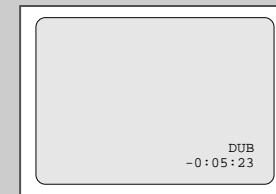
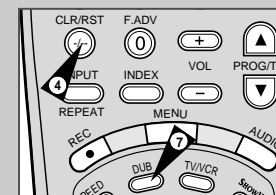
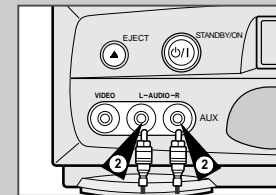
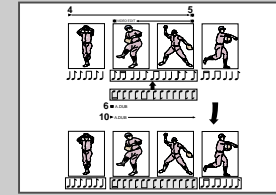

Kauko-ohjaimen TV-painikkeiden käyttö ★ (Vain SV-635X)

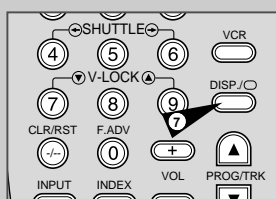
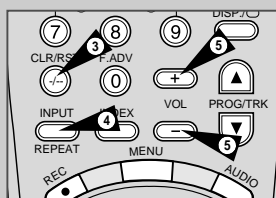
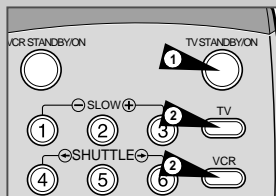

Videonaurin kauko-ohjain toimii Samsungin televisioiden ja yhteensopivien laitteiden kanssa.

Selvitä televisiosi yhteensopivuus seuraamalla näitä ohjeita.

- 1 Kytke televisioon virta päälle.
- 2 Suuntaa kauko-ohjain televisiota kohti.
- 3 Pidä TV-painiketta painettuna ja syötä televisiosi merkkiä vastaava kaksinumeroinen koodi painamalla vastaavia numeronäppäimiä.

TV-merkki	Koodit	TV-merkki	Koodit
SAMSUNG	01 - 06	PHILIPS	02, 20, 22
AKAI	09, 23	SABA	13, 14, 22 - 24
GRUNDIG	09, 17, 21	SONY	15, 16
LOEWE	02	THOMSON	13, 14, 24
PANASONIC	08, 23 - 27	TOSHIBA	07, 16 - 19, 21

Tulos: Jos televisiosi on yhteensopiva kauko-ohjaimen kanssa, se kytkeytyy pois päältä. Televisio on nyt ohjelmoitu toimimaan kauko-ohjaimen kautta.

➤ Jos TV-merkilläsi on useita koodivaihtoehtoja, kokeile kutakin vuorollaan, kunnes löydät toimivan asetuksen.

☞ Kun vaihdat kauko-ohjaimen uudet paristot, muista syöttää koodi uudelleen em. ohjetta noudattaen.

Tämän jälkeen voit ohjata television toimintoja seuraavilla painikkeilla.

Painike	Toiminto
TV STANDBY/ON ①	Televisio kytkeminen päälle ja pois.
TV tai VCR ②	TV-/Videonaurutilan kytkeminen. Videonaurutilassa käytössä ovat vain VOL (+ tai -) ja TV STANDBY/ON-painikkeet.
-/- ③	Kaksinumeroinen ohjelmanumeron syöttö. Esimerkki: Kun kyseessä on ohjelma 12, paina -/- ja sen jälkeen numeronäppäimiä 1 ja 2.
INPUT ④	Ulkoista lähteen valinta.
VOL + tai - ⑤	Televisio äänenvoimakkuuden säätö.
PROG/TRK ⑥ (▲ tai ▼)	Ohjelman valinta.
DISP./O ⑦	Ulkoinen lähteen tai TV-virrityksen valinta.

➤ Kaikki nämä toiminnot eivät välttämättä toimi kaikissa televisioissa. Jos kohtaat pulmia, käytä television omaa kauko-ohjainta.

Automaattinen virrankatkaisu

Automaattinen virrankatkaisutoiminto katkaisee kuvanauhurin virran automaattisesti ellei mitään signaalia vastaanoteta etkä paina mitään valitun ajan painiketta.

- 1 Paina kauko-ohjaimen MENU-painiketta.
Tulos: Ohjelmointivalikko ilmestyy näkyviin.
- 2 Valitse **EASY OPERATION** -vaihtoehto painamalla vastaavia ▲, ▼ tai ◀, ▶ -painikkeita.
- 3 Valitse tämä vaihtoehto painamalla OK-painiketta.
Tulos: **EASY OPERATION** -valikko ilmestyy näkyviin.
- 4 Paina ▲ tai ▼ -painiketta, kunnes kohdistin on **AUTO POWER OFF** -vaihtoehdon kohdalla.
- 5 Paina ▶ -painiketta, kunnes valitset automaattisen virrankatkaisuvälin ajan.
→ OFF → 2HOUR → 3HOUR →
- 6 Poistu valikosta painamalla kahdesti MENU-painiketta.

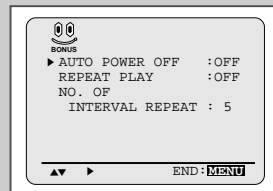

SF

Videonauhurin lukitseminen ★(Vain SV-635X/SV-435X/SV-235X)

Tällä mekanismilla voit estää lapsia vahingoittamasta itseään tai kuvanauhuriä. Se estää sormien ja pikkuesineiden pääsyn kuvanauhuriin.

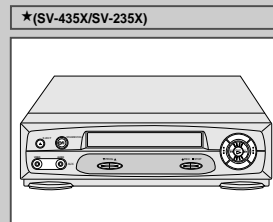
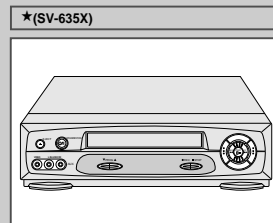

Tekniset tiedot

Laitteen muotoilu ja tekniset tiedot voivat muuttua ilman etukäteen annettavaa ilmoitusta.

MALLI	SV-635X/SV-631X	SV-435X/SV-431X/SV-235X/SV-230X
Formaatti Kuvapäät Vastaanottokanava Televisiojärjestelmä Luminanssi Värijärjestelmä Nauhan nopeus Nauhoitus/toisto aika Pikakelausaika eteen/taakse	VHS PAL -standardi Video: 4 pyörivää päätä Hi-Fi-audio: 2 pyörivää päätä Audio/kontrolli: 1 liikkumaton pää Pyyhkiminen: 1 täyden raidan pyyhkivä pää VHF-I, VHF-III, UHF, Hyperband STANDARD B/G, D/K-A2/NICAM FM azimuth -nauhoitus PAL/MESECAM/NT4.43: alasmuunnettu vaihe-siirretty suora apukantaalloitonaudio NTSC PB PAL-televisioissa SP 23,39 mm/s LP 11,69 mm/s SP 3 tuntia (E-180 -nauha) LP 6 tuntia (E-180 -nauha) n. 60 s eteen/taakse E-180 -nauhalla	VHS PAL -standardi Video: 4 pyörivää päätä (SV-435X/SV-431X) Video: 2 pyörivää päätä (SV-235X/SV-230X) Audio/kontrolli: 1 liikkumaton pää Pyyhkiminen: 1 täyden raidan pyyhkivä pää VHF-I, VHF-III, UHF, Hyperband STANDARD B/G FM azimuth -nauhoitus PAL/MESECAM/NT4.43: alasmuunnettu vaihe-siirretty suora apukantaalloitonaudio NTSC PB PAL-televisioissa SP 23,39 mm/s LP 11,69 mm/s (SV-435X/SV-431X) SP 3 tuntia (E-180 -nauha) LP 6 tuntia (E-180 -nauha) (SV-435X/SV-431X) n. 100 s eteen/taakse E-180 -nauhalla
VIDEO Tulo Lähtö Häiriötäisyys Vaakaresoluutio	0,5 - 2,0 Vp-p; 75 Ω, tasapainottamaton 1,0 ± 0,2 Vp-p; 75 Ω, tasapainottamaton yli 43 dB (SP) yli 240 juovaa	0,5 - 2,0 Vp-p; 75 Ω, tasapainottamaton 1,0 ± 0,2 Vp-p; 75 Ω, tasapainottamaton yli 43 dB (SP) yli 240 juovaa
AUDIO Tulo Lähtö Huojunta ja värinä (WTD) Häiriötäisyys Taajusvaste	-8 dBm, 47 KΩ, tasapainottamaton -8 ± 3 dBm, 1 KΩ, tasapainottamaton 0,4 % maks. (SP) 68 dB min (IHF A suodin) 20Hz - 20KHz	-8 dBm, 47 KΩ, tasapainottamaton -8 ± 3 dBm, 1 KΩ, tasapainottamaton 0,4 % maks. (SP) 42 dB min (IHF A suodin)
Käyttöjännite Tehonkulutus Käyttölämpötila Ilman suht. kosteus Paino Mitat (l x k x s)	230 V (AC 50-60 Hz) n. 17 W 5 °C - 40 °C 10 % - 75 % 3,3 kg (netto) 360 x 94 x 285 mm	230 V (AC 50-60 Hz) n. 15 W 5 °C - 40 °C 10 % - 75 % 3,3 kg (netto) 360 x 94 x 285 mm

Ongelmia ja ratkaisuja

Ennen kuin otat yhteyttä valtuutettuun Samsung-huoltoliikkeeseen, suorita seuraavat yksinkertaiset tarkastustoimenpiteet.

Ongelma	Selitys/Ratkaisu
Ei virtaa	<ul style="list-style-type: none"> Tarkasta, että virtajohto on kytketty pistorasiaan. Oletko painanut VCR STANDBY/ON (STANDBY/ON)-painiketta?
Et onnistu lataamaan videokasettia	<ul style="list-style-type: none"> Videokasetin lataaminen onnistuu vain, jos sen läpinäkyvä ikkuna osoittaa ylöspäin ja suojaliuska ulospäin.
Televisio-ohjelma ei ole nauhoittunut	<ul style="list-style-type: none"> Tarkasta videonauhurin/antennin liitännät. Onko videonauhurin virittimen asetukset oikein? Tarkasta, onko kasetin suojaliuska ehjä.
Ajastinnauhoitus epäonnistui	<ul style="list-style-type: none"> Käynnistykö ajastimen painamalla VCR STANDBY/ON (STANDBY/ON)-painiketta? Tarkista uudelleen nauhoituksen alkamis-/loppumisaika. Jos ajastinnauhoituksen kuluessa on ollut virtakatkos tai häiriö, nauhoitus on peruttunut.
Et saa tavallisia lähetyksiä näkyviin	<ul style="list-style-type: none"> Tarkista TUNER/External-asetus. Sen tulisi olla TUNER. Tarkasta televisio/videonauhuri/antenni-liitännät.
Kohinapalkkeja tai -juovia toistossa	<ul style="list-style-type: none"> Paina PROG/TRK-painiketta (▲ tai ▼) / TRK-painiketta (↖ tai ↗) lieventääksesi ilmiötä.
Kun ► -painiketta painetaan toiston aikana, pysäytyskuvassa on voimakkaita "kohinapalkkeja/juovia"	<ul style="list-style-type: none"> Pysäytyskuvassa voi olla "kohinapalkkeja", nauhan kunnosta riippuen. Paina PROG/TRK-painiketta (▲ tai ▼) / TRK-painiketta (↖ tai ↗) lieventääksesi tätä ilmiötä.
Kuvapäiden puhdistus	<ul style="list-style-type: none"> Jos eri videokasetteja toistettaessa kuvanlaatu on toistuvasti heikko, kuvapäät saattavat olla likaiset. Tämä ongelma on harvinainen eikä kuvapäitä ole tarpeen puhdistaa, ellei ole syytä epäillä kuvapäiden olevan likaisia. Lue kaikki kuvapäidenpuhdistuskasetin mukana toimitetut ohjeet ennen kuvapäiden puhdistusta. Kuvapäiden virheellinen puhdistus voi vahingoittaa niitä pysyvästi.
Kun virität tv:n kuvanauhurin koemallin mukaiseksi, tv ei löydäkään koemallia tai jos se löytää koemallin, kärsii häiriöistä, tämä saattaa johtua kuvanauhurin lähtökannan ristiriitaisuudesta alueesi tavanomaisten tv-lähetysten kanssa. Tämän estämiseksi joudut muuttamaan kuvanauhurin lähtökannavaa seuraavasti.	<ol style="list-style-type: none"> Irrota antennin tulopistoke kuvanauhurin takana olevasta pistokasta, jonka merkintä on (□□). Toteuta ohjeet "Videonauhurin virittäminen televisioon" (katso sivulta 14). Toteuta ohjeet "Videokanavan asetus" (katso sivulta 17), siirrä kanavien numeroita useita kanavia alaspäin alkuperäisasetuksesta. (Esim. 36:sta 33:een). Vaihda pistokkaan merkinnällä (□□) varustettu antennipistoke kuvanauhurin takana. Viritä tv uudelleen kuvanauhuriin noudattamalla ohjeita "Videonauhurin virittäminen televisioon" (sivu 14). Jos ongelma jää edelleen voimaan, toista vaiheet 1-5 ja siirrä useita kanavia pois niiden alkuperäisestä asetuksesta.

Ellet onnistu selvittämään ongelmatilannetta edellisten ohjeiden perusteella, kirjaa ylös seuraavat seikat:

- videonauhurin taustapuolelle merkitty malli- ja sarjanumero
- takuutiedot
- selkeä kuvaus ongelmasta

ja ota sitten yhteys lähimpään valtuutettuun SAMSUNG-huoltoliikkeeseen.

TV-taajuustaulukko (Järjestelmä-B/G)

002-012 : CCIR STD VHF 244-250 : MOROCO
 013-020 : ITALY 251-255 : BELGUIM
 021-069 : CCIR STD UHF
 071-075 : CCIR CABLE
 201-241 : CCIR STD CABLE

Germany Netherlands Belgium Morocco
 Spain Denmark Greece Yugoslavia
 Italy Finland Portugal
 Austria Norway Slovenia
 Switzerland Sweden Croatia

DISP	CH	Band	Fp	STD	DISP	CH	Band	Fp	STD	DISP	CH	Band	Fp	STD
002	E02	V-L	48.25	CCIR	060	E60	UHF	783.25	CCIR	246	M6	V-H	179.25	Moroco
003	E03	V-L	55.25	CCIR	061	E61	UHF	791.25	CCIR	247	M7	V-H	187.25	Moroco
004	E04	V-L	62.25	CCIR	062	E62	UHF	799.25	CCIR	248	M8	V-H	195.25	Moroco
005	E05	V-H	175.25	CCIR	063	E63	UHF	807.25	CCIR	249	M9	V-H	203.25	Moroco
006	E06	V-H	182.25	CCIR	064	E64	UHF	815.25	CCIR	250	M10	V-H	211.25	Moroco
007	E07	V-H	189.25	CCIR	065	E65	UHF	823.25	CCIR	251	U1	V-H	226.25	Belguim
008	E08	V-H	196.25	CCIR	066	E66	UHF	831.25	CCIR	252	U2	V-H	234.25	Belguim
009	E09	V-H	203.25	CCIR	067	E67	UHF	839.25	CCIR	253	U3	V-H	242.25	Belguim
010	E10	V-H	210.25	CCIR	068	E68	UHF	847.25	CCIR	254	U4	V-H	250.25	Belguim
011	E11	V-H	217.25	CCIR	069	E69	UHF	855.25	CCIR	255	U5	V-H	258.25	Belguim
012	E12	V-H	224.25	CCIR	071	X	V-L	69.25	CCIR					
013	A	V-L	53.75	Italy	072	Y	V-L	76.25	CCIR					
014	B	V-L	62.25	Italy	073	Z	V-L	83.25	CCIR					
015	C	V-L	82.25	Italy	074	Z+1	V-L	90.25	CCIR					
016	D	V-H	175.25	Italy	075	Z+2	V-L	97.25	CCIR					
017	E	V-H	183.25	Italy	201	S01	V-L	105.25	CCIR					
018	F	V-H	192.25	Italy	202	S02	V-L	112.25	CCIR					
019	G	V-H	201.25	Italy	203	S03	V-L	119.25	CCIR					
020	H	V-H	210.25	Italy	204	S04	V-L	126.25	CCIR					
021	E21	UHF	471.25	CCIR	205	S05	V-L	133.25	CCIR					
022	E22	UHF	479.25	CCIR	206	S06	V-L	140.25	CCIR					
023	E23	UHF	487.25	CCIR	207	S07	V-H	147.25	CCIR					
024	E24	UHF	495.25	CCIR	208	S08	V-H	154.25	CCIR					
025	E25	UHF	503.25	CCIR	209	S09	V-H	161.25	CCIR					
026	E26	UHF	511.25	CCIR	210	S10	V-H	168.25	CCIR					
027	E27	UHF	519.25	CCIR	211	S11	V-H	175.25	CCIR					
028	E28	UHF	527.25	CCIR	212	S12	V-H	182.25	CCIR					
029	E29	UHF	535.25	CCIR	213	S13	V-H	189.25	CCIR					
030	E30	UHF	543.25	CCIR	214	S14	V-H	196.25	CCIR					
031	E31	UHF	551.25	CCIR	215	S15	V-H	203.25	CCIR					
032	E32	UHF	559.25	CCIR	216	S16	V-H	210.25	CCIR					
033	E33	UHF	567.25	CCIR	217	S17	V-H	217.25	CCIR					
034	E34	UHF	575.25	CCIR	218	S18	V-H	224.25	CCIR					
035	E35	UHF	583.25	CCIR	219	S19	V-H	231.25	CCIR					
036	E36	UHF	591.25	CCIR	220	S20	V-H	238.25	CCIR					
037	E37	UHF	599.25	CCIR	221	S21	V-H	245.25	CCIR					
038	E38	UHF	607.25	CCIR	222	S22	V-H	252.25	CCIR					
039	E39	UHF	615.25	CCIR	223	S23	V-H	259.25	CCIR					
040	E40	UHF	623.25	CCIR	224	S24	V-H	266.25	CCIR					
041	E41	UHF	631.25	CCIR	225	S25	V-H	273.25	CCIR					
042	E42	UHF	639.25	CCIR	226	S26	V-H	280.25	CCIR					
043	E43	UHF	647.25	CCIR	227	S27	V-H	287.25	CCIR					
044	E44	UHF	655.25	CCIR	228	S28	V-H	294.25	CCIR					
045	E45	UHF	663.25	CCIR	229	S29	V-H	301.25	CCIR					
046	E46	UHF	671.25	CCIR	230	S30	V-H	308.25	CCIR					
047	E47	UHF	679.25	CCIR	231	S31	V-H	315.25	CCIR					
048	E48	UHF	687.25	CCIR	232	S32	V-H	322.25	CCIR					
049	E49	UHF	695.25	CCIR	233	S33	V-H	329.25	CCIR					
050	E50	UHF	703.25	CCIR	234	S34	V-H	336.25	CCIR					
051	E51	UHF	711.25	CCIR	235	S35	V-H	343.25	CCIR					
052	E52	UHF	719.25	CCIR	236	S36	V-H	350.25	CCIR					
053	E53	UHF	727.25	CCIR	237	S37	UHF	431.25	CCIR					
054	E54	UHF	735.25	CCIR	238	S38	UHF	439.25	CCIR					
055	E55	UHF	743.25	CCIR	239	S39	UHF	447.25	CCIR					
056	E56	UHF	751.25	CCIR	240	S40	UHF	455.25	CCIR					
057	E57	UHF	759.25	CCIR	241	S41	UHF	463.25	CCIR					
058	E58	UHF	767.25	CCIR	244	M4	V-H	163.25	Moroco					
059	E59	UHF	775.25	CCIR	245	M5	V-H	171.25	Moroco					

MAAHANTUOJA:



www.samsungvcr.com

AC68-00467A