

재생 테이프 재생해 보기

빨리감기

재생중 누름 → **재생하기** 누름

화면을 보면서 빨리감게 되므로 원하는 화면을 빠르게 찾을 수 있습니다. ▶ 버튼을 계속 누르고 있으면 더욱 빠르게 화면을 찾을 수 있습니다. 이때 소리는 들리지 않습니다.

정지중 누름 → **정지하기** 누름

빨리감기 동작만 하게 됩니다.

되감기

재생중 누름 → **재생하기** 누름

화면을 보면서 되감게 되므로 원하는 화면을 빠르게 찾을 수 있습니다. ◀ 버튼을 계속 누르고 있으면 더욱 빠르게 화면을 찾을 수 있습니다. 이때 소리는 들리지 않습니다.

정지중 누름 → **정지하기** 누름

되감기 동작만 하게 됩니다.

재생 화면의 노이즈조정

테이프를 넣으면 화면이 자동으로 조정됩니다. 자동으로 조정되지 않을 경우 직접 조정해 주세요.

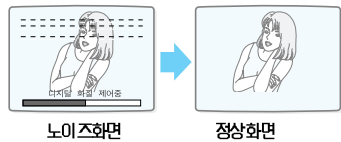

느린재생/일시정지 화면의 노이즈와 떨림 없애기

- 노이즈 없앨 때: 느린 재생 상태에서 누름
- 떨림을 없앨 때: 일시정지 상태에서 누름

알아두기: ● 느린 재생시 테이프 종류에 따라 노이즈가 나타날 수도 있습니다.

녹화 TV방송 녹화하기

준비

- 연결용선(동축선)을 연결 사용시 TV의 채널을 3번이나 4번으로 맞추세요. 11쪽
- 영상/음성 연결선을 연결 사용시 TV의 TV/비디오(외부입력) 버튼을 눌러 비디오(외부입력)모드로 선택하세요.
- 비디오 뒷면의 안테나선 연결단자에 안테나선이 연결되어 있어야 합니다.

- 테이프 넣기**
녹화탭이 있는 테이프를 넣으세요. 녹화탭이 없는 경우 스카치 테이프를 두껍게 붙여 사용
- 비디오의 녹화채널 선택**
(예) 7 채널의 경우 누름
 - 리모컨의 제품선택 "비디오"를 먼저 누른 후 채널을 선택하세요.
 - 100 이상의 채널을 선택할 때 1 버튼을 1초 이상 누르면 100으로 설정됩니다.
- 녹화시작**
 누름 → **녹화**

녹화속도를 선택할 때는 누름

- 누를 때 마다 표준 → 3배 → 표준으로 전환됩니다.
- 테이프의 시간보다 긴 프로그램을 녹화할 경우 3배로 선택하면 테이프 시간보다 3배로 길게 녹화할 수 있습니다.



테이프 종류	최대 녹화시간	
	표준녹화	3배녹화
T-120	2시간	6시간

- 녹화중에도 녹화속도를 변경할 수 있습니다.
- 3배 표시가 꺼졌을 때의 녹화속도는 표준입니다.

녹화중 일시정지할 때는 누름

일시정지상태에서 녹화를 계속할 경우 누름

녹화중 정지할 때는 누름

녹화를 끝내고 재생하려면 녹화시작 부분으로 되감기 한 후 누름

알아두기: ● 녹화중 화면이 이렇게 나타나요

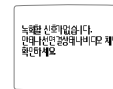

- 비디오의 안테나선 연결상태를 확인하세요. 11쪽
- 비디오의 녹화채널을 확인하세요.

기본 사용

녹화 TV방송을 녹화하면서 다른 방송 시청하기

- 연결용선(동축선)을 연결 사용시 TV의 채널을 3번이나 4번으로 맞추세요. **11쪽**
- 비디오 뒷면의 안테나 선 연결단자에 안테나선이 연결되어 있어야 합니다.
- 연결용선(동축선)없이 영상/음성 연결선으로만 비디오와 TV를 연결할 경우 녹화하면서 다른 방송을 시청할 수 없습니다.

예) 7채널을 녹화하면서 9채널을 시청할 경우

<p>1 비디오의 녹화채널 선택 예) 7채널의 경우</p> <ul style="list-style-type: none"> ● 리모컨의 제품선택 "비디오"를 먼저 누른 후 채널을 선택하세요. ● 100 이상의 채널을 선택할 때 1 버튼을 1초 이상 누르면 100으로 설정됩니다. 		
<p>2 녹화 시작</p>		
<p>3 표시부의 비디오 표시를 없앴</p> <ul style="list-style-type: none"> ● 리모컨의 TV/비디오 버튼을 누르세요. 		
<p>4 TV를 채널9로 선택</p> <ul style="list-style-type: none"> ● TV의 채널버튼을 누르세요. ● 리모컨의 제품선택 "TV"를 누른 후 채널을 선택하세요. 		

녹화를 끝내고 재생하려면 **TV/비디오** 눌러 비디오 모드로 전환하고 TV를 채널3 또는 채널4로 맞추고 녹화시작부분으로 되감기 한 후 **▶** 누름

- 알아두기:**
- 녹화 시작 부분을 찾으려면 **정지** 버튼을 3회 눌러 그림과 같이 카운터 표시가 유지된 상태에서 **▶** 버튼을 누르세요.
 - 녹화 시작 지점(0:00:00위치)에서 자동으로 정지됩니다. 이 상태에서 재생을 하면 녹화 시작부분부터 시청할 수 있습니다.



연결 케이블방송 수신기 연결하기 1

- TV를 켜고 채널3 또는 채널4로 맞추세요.
- 연결용선(동축선)이 연결되어 있는지 확인하세요.

케이블TV 시청 및 녹화할 경우 연결방법 (녹화방법은 23쪽 참조)

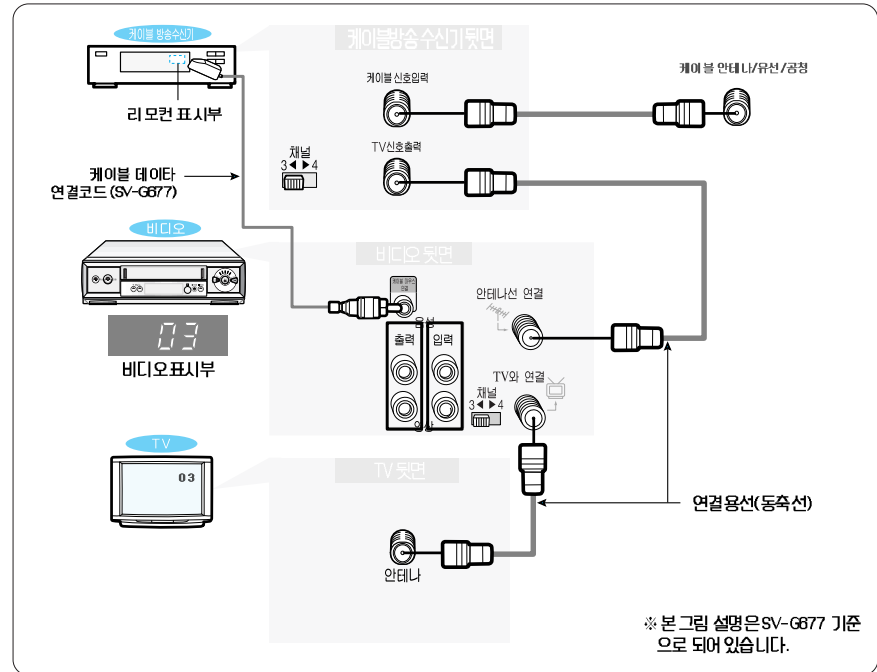

- 비디오의 채널선택스위치 및 표시부의 채널을 3으로 선택하고 TV도 채널3을 선택해야 합니다.
- 예) 케이블방송 수신기 뒷면의 채널선택스위치를 3으로 선택한 경우 비디오 표시부의 채널을 3으로 선택 하고 TV도 채널3을 선택해야 합니다.
- 케이블방송 수신기의 채널버튼을 이용하여 케이블TV를 시청할 수 있습니다.
- SV-G677 모델만 케이블 데이터 연결코드들 위와 같이 꽂은 경우 케이블 방송채널을 예약 녹화할 수 있습니다.

- 알아두기:**
- 위 그림과 같이 연결한 경우 케이블TV를 녹화하면서 다른 방송을 시청할 수 없습니다.
 - 케이블마우스 연결단자의 케이블 데이터 연결코드의 리모컨 수신부가 케이블방송 수신기에 있는 리모컨 수신부의 가운데 위쪽에 반정도 나오도록 부착하세요.
 - 케이블 방송수신기에 케이블 데이터 연결코드 부착위치



연결 케이블방송 수신기 연결하기 II

- 분배기를 별도로 설치하여야 합니다.

케이블TV를 녹화하면서 일반 방송을 볼 경우 연결방법

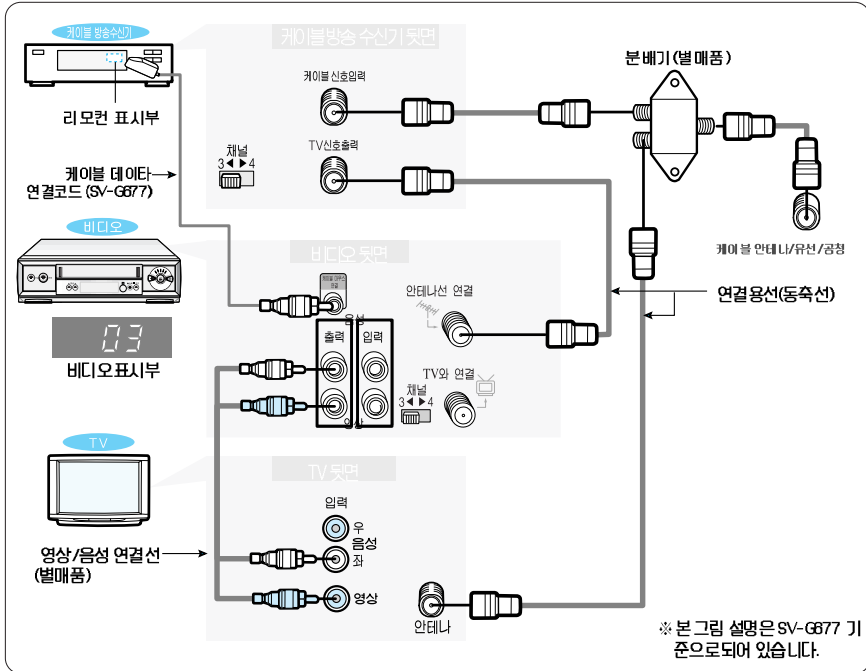

※ TV 뒷면의 영상입력 단자와 비디오 뒷면의 영상출력 단자를 연결하고, TV 뒷면의 음성입력 단자와 비디오 뒷면의 음성출력 단자를 연결하세요.
TV 뒷면의 음성입력 단자는 좌, 우 두개인데 비디오 뒷면의 음성출력 단자가 하나인 경우에는 TV 음성입력 단자 "좌"에 연결하세요.

케이블TV를 녹화하면서 다른 방송을 시청해 보세요.

- 1 케이블방송수신기와 비디오 뒷면의 채널선택스위치를 3 또는 4에 맞추세요.

예) 케이블방송수신기와 비디오 뒷면의 채널선택스위치를 3으로 선택한 경우 비디오의 채널도 03으로 맞추세요.



비디오 표시부

- 2 케이블방송수신기의 채널버튼을 눌러 녹화할 채널을 선택하세요.
• 이때 녹화할 케이블TV를 시청하려면 TV의 TV/외부입력 버튼을 눌러 "비디오"를 선택하세요.

알아두기:

- TV 종류에 따라 TV 리모컨의 TV/외부입력 버튼을 눌러 비디오1 또는 비디오2 모드에서 방송채널 모드로 전환시켜 주어야 TV 채널이 변경되는 제품도 있습니다.
- 녹화중에 케이블 방송수신기의 채널 선택을 변경하면 녹화 내용이 바뀝니다.

연결 다른 외부기와 연결하기

시중에서 발린 테이프 중에는 복사를 못하도록 해둔 것이 있으므로 이런 테이프를 재생하여 복사하면 화면을 제대로 볼 수 없습니다.
• 영상/음성 연결선을 연결하세요.

다른 비디오 및 캠코더에 연결할 때

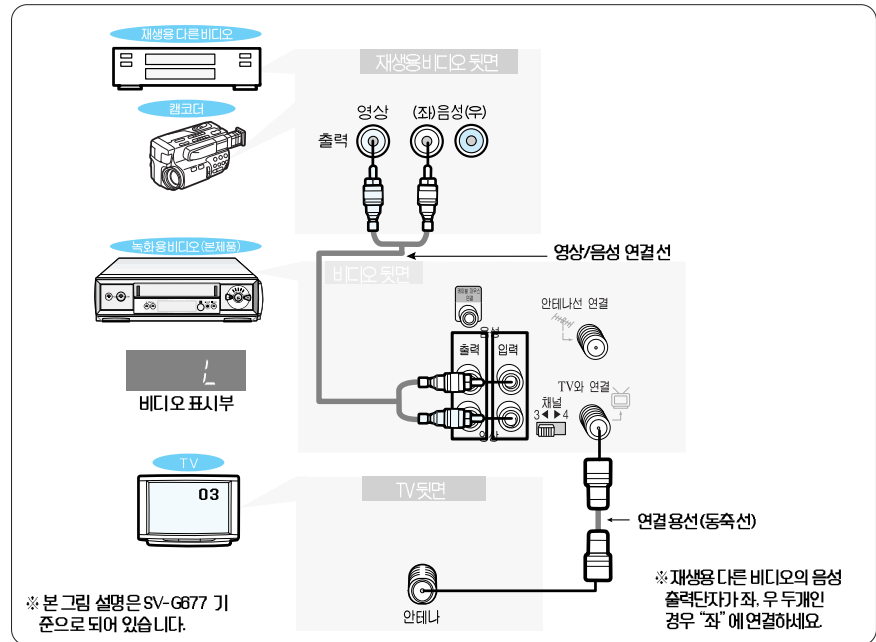

다른 비디오나 캠코더를 이용해 테이프를 복사(편집)해보세요.

- 1 본 제품(녹화용비디오)의 전원을 켜 후 리모컨의 입력선택버튼을 눌러 "외부" 모드를 선택하세요. 이때 표시창에는 "L"로 표시되며 TV에는 "외부"로 표시됩니다.
- 2 TV 전원을 켜 후 TV를 채널3 또는 채널4로 선택하세요.
- 3 다른 비디오나 캠코더에 테이프를 넣고 재생시키세요.
- 4 본 제품(녹화용비디오)의 녹화버튼을 눌러 녹화를 시작하세요.

캠코더로 촬영한 장면을 재생해 보세요.

- 1 본 제품(녹화용비디오)의 전원을 켜 후 입력선택버튼을 눌러 "외부" 모드를 선택하세요.
- 2 TV 전원을 켜 후 TV를 채널3 또는 채널4로 선택하세요.
- 3 캠코더에 테이프를 넣고 재생시키세요.

게임기도 위와 같이 연결하면 사용할 수 있습니다.

현재시각 맞추기

본 제품은 현재시각이 설정되어 있지 않을 때는 자동으로 현재시각을 맞추어 주는 기능이 있습니다. 현재시각을 맞춰 두면 예약 녹화를 할 수 있을 뿐 아니라 현재시각이 항상 나타나 있어 시계가 될 수 있습니다. 현재시각이 맞지 않을 때나 시각을 맞추려면 다음과 같이 하세요.

준비 리모컨의 제품선택버튼 중 **VIDEO** 버튼을 먼저 누른 후 사용하세요.

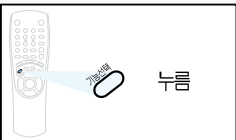
- 기능선택**

 - ** 기능선택 **
 - 1 예약 확인 / 취소
 - 2 현재 시각 설정
 - 3 채널 설정
 - 4 초기 설정
 - 5 녹화 확인/삭

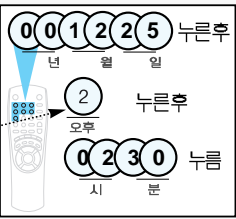
설정하고자 하는 번호를 누르세요.
 설정 완료 시 (기능 선택) 버튼을 누르세요.
- 현재시각 설정 선택**

 - * 현재시각을 설정하세요 *
 - 년--월--일(C) --시--분

설정 완료 시 (기능 선택) 버튼을 누르세요.
- 날짜/시각 맞추기**
 예) 2000년 1월 25일 오후 2시 30분

오전(자정)은 ①, 오후(정오)는 ②를 누르세요.

 - * 현재시각을 설정하세요 *
 - 2000년 1월 25일(목) 오후 02:30

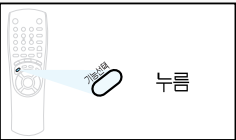
시각 수정 시 (← →) 버튼을 누르세요.
 설정 완료 시 (기능 선택) 버튼을 누르세요.

 - 중간에 잘못 눌렀을 때는 리모컨의 <←> 버튼을 눌러 수정하세요.
 - 이전의 화면으로 돌아가려면 기능선택 버튼을 누르세요.
- 화면 완료하기**

 - 누름에 따라 이전의 화면으로 돌아가며 '마지막'에는 사라집니다.

설정중? 가나타나거나 잘못 눌렀을 때는 맞는 숫자를 다시 입력하세요

● 수정하고자 할 때는 화면의 ▲ 표시가 수정위치에 오도록 한 후 다시 설정하세요.

알아두기

- 자동 시각 설정 및 보정기능
- 본 모델은 자동시각 보정기능이 있어서 전원을 끈 상태로 두면 매일 1회 저녁 9시경에 시각을 검사하여 틀린 시각을 올바르게 고쳐줍니다.
 - 동축선을 연결한 상태에서 전원을 꺼두면 자동으로 시각이 설정됩니다.
 - 시각 자동설정 및 시각 보정은 KBPS 방송 (SBS, KBS1, KBS2, MBC, EBS)을 수신시 자동적으로 수행합니다. (방송국 사정에 따라 KBPS 방송을 내보내지 않을 수도 있습니다.)
 - 설정시각이 1시간 이상 틀릴 경우 보정이 되지 않습니다.
 - 지역유선방송 시청 시간 (정규방송이 끝난 낮 시간 녹화 재방송)에는 자동시각이 오설정되거나 설정되지 않을 수 있습니다. 이런 경우에는 기능선택 화면에서 현재 시각 설정을 맞춰주세요.

즉시예약 녹화하기

꺼지는 시각을 예약해 두면 설정한 시간만큼 녹화하고 자동으로 꺼집니다. 먼저 녹화탭이 있는 테이프를 넣어 주세요.

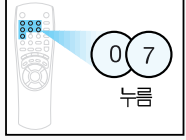
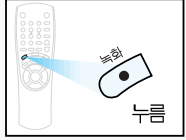
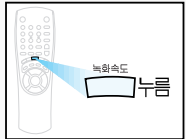
- 비디오의 녹화채널 선택**
 예) 채널 7을 녹화할 경우
 - 리모컨의 제품 선택 "비디오"를 먼저 누른 후 채널을 선택하세요.
 - 100 이상의 채널을 선택할 때 1 버튼을 1초 이상 누르면 100으로 설정됩니다.
- 녹화시간 설정**

 - 녹화 버튼을 누름에 따라 녹화 "→" '30분' → '1시간' → '1시간 30분' → '2시간' → '2시간 30분' → '3시간' → '4시간'까지 설정할 수 있습니다.
 - * TV 화면상에 녹화 시간이 표시 됩니다.
- 필요에 따라 녹화속도 선택**
 예) 3배로 선택할 경우

즉시예약 녹화중 녹화를 정지할 때는 **정지** 버튼을 누름
 ● 비디오전원이 꺼집니다.

즉시예약 녹화중 녹화시간을 바꿀 때는 **녹화** 버튼을 누름
 ● 녹화시간은 언제든지 바꿀 수 있습니다.

알아두기
 ● 즉시예약 녹화 중에는 정지 버튼, 일시정지 버튼이 동작되지 않습니다.
 ● 녹화탭이 없는 테이프에 녹화 시 테이프는 자동으로 빠져나옵니다.

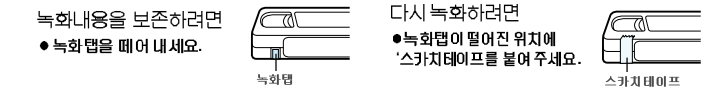
녹화탭이란? 테이프에 녹화된 내용을 보존하거나 다시 녹화할 수 있게 하는 장치입니다.



정제된 녹화 시간

예약녹화하기

급히 외출을 해야 하는데 약 10분 후에 시작되는 프로그램을 녹화하려고 할 때는 예약 녹화를 이용해 보세요. (예약 녹화 설정이 끝난 후에는 TV전원을 꺼도 됩니다.)
 ● 1년에 8가지 프로그램을 예약 녹화할 수 있습니다.

준비

- 텔레비전의 채널을 3번이나 4번으로 맞추세요.
- 현재시각을 맞추고 녹화탭이 있는 테이프를 넣으세요. **21쪽**
- 리모컨의 제품선택버튼중 **REC** 버튼을 먼저 누른 후 사용하세요.

1 예약녹화 선택

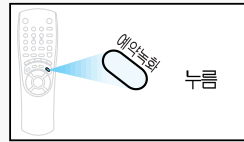

예약녹화를 설정하세요
 예약: 현재 02월 25(일) 오후 2시 30분
 채널: 시청시각 종료시각 녹화날짜
 녹화속도: 표준

2 녹화채널, 시각/날짜 설정

예) 채널을 12월 25일 오후 7시부터 오후 8시 25분까지 예약 녹화하려면

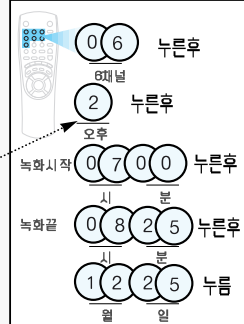

오전(자정)은 ①, 오후(정오)는 ②를 누르세요.

예약녹화를 설정하세요
 예약: 현재 02월 25(일) 오후 2시 30분
 채널: 시청시각 종료시각 녹화날짜
 녹화방법: ①번-1 채널-2 매주-3
 녹화속도: 표준
 예약수정시(예) 버튼을 누르세요.
 설정 완료시(예약 녹화) 버튼을 누르세요.

- 100이상의 채널을 선택할때 1 버튼을 1초이상 누르면 100으로 설정됩니다.
- 월/일은 자동으로 현재 날짜가 표시 됩니다.
- 월/일을 변경하고자 할때는 녹화날짜를 설정하세요.

3 녹화방법, 녹화속도 설정

- 당일 이후 예약 녹화 설정시는 예약하고자 하는 녹화방법 및 녹화속도를 설정하세요.

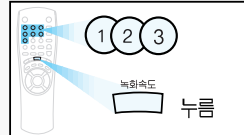

- 녹화방법
 - 한번: 예약 녹화 후 예약 녹화 프로그램이 지워집니다.
 - 매일: 월요일부터 금요일까지 매일 같은 시간에 실행
 - 매주: 매주 같은 시간에 실행

4 설정 완료하기

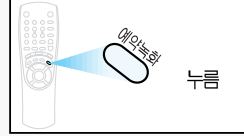

예약 녹화 설정이 완료되었습니다.
 ● 녹화용 테이프를 확인하세요.

예약 녹화중간에 멈출 때는 **21쪽** 버튼을

- **앞아두기**: 녹화날짜를 매일로 설정할 경우 토, 일요일은 녹화되지 않습니다.

예약녹화 확인 및 취소

준비

- 연결용선(동축선)을 연결 사용시 TV의 채널을 3번이나 4번으로 맞추세요. **11쪽**
- 리모컨의 제품선택버튼중 **REC** 버튼을 먼저 누른 후 사용하세요.

예약 확인하기

1 기능선택

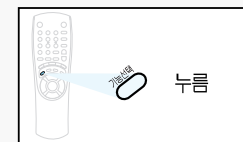

기능선택
 1 예약 확인 / 취소
 2 현재시각 설정
 3 채널 설정
 4 초기 설정
 5 녹화 확인 탭 선택
 설정 하고자 하는 번호를 누르세요.
 설정 완료시(기능 선택) 버튼을 누르세요.

2 예약 확인 · 취소 선택

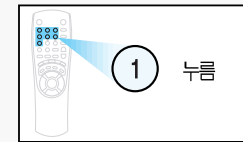

예약 녹화를 확인하세요
 번호 채널 시청시각 종료시각 녹화날짜
 1 06:00 07:30 ▶ 08:25 12/25 표준 현번
 2 12월 25일 ▶ 00:11 11/13 표준 예약
 예약 취소 시 번호를 선택하세요.
 다음 화면 선택 또는 확인 완료시 (기능 선택) 버튼을 누르세요.

예약 취소하기

1 확인 · 취소 선택

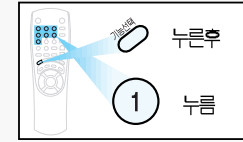

예약 녹화를 확인하세요
 번호 채널 시청시각 종료시각 녹화날짜
 1 06:00 07:30 ▶ 08:25 12/25 표준 현번
 2 12월 25일 ▶ 00:11 11/13 표준 예약
 예약 취소 시 번호를 선택하세요.
 다음 화면 선택 또는 확인 완료시 (기능 선택) 버튼을 누르세요.

2 취소하고 싶은 번호 선택

- ②를 누르면 2번의 프로그램이 삭제됩니다.

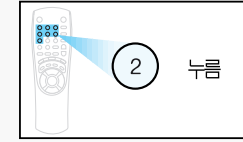

예약 녹화를 확인하세요
 번호 채널 시청시각 종료시각 녹화날짜
 1 06:00 07:30 ▶ 08:25 12/25 표준 현번
 2
 예약 취소 시 번호를 선택하세요.
 다음 화면 선택 또는 확인 완료시 (기능 선택) 버튼을 누르세요.

화면에 이렇게 나타내요

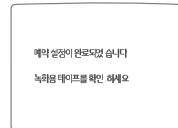

예약 녹화 준비가 완료된 상태입니다.
 녹화용(녹화 탭이 있는) 테이프를 넣어주세요.

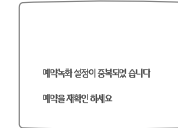

예약 녹화 시간이 중복된 경우입니다.
 예약 확인 후 잘못된 설정된 경우 예약된 것을 취소하고 원하시는 번호를 선택 후 예약 녹화를 재설정하세요.

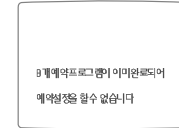

1번에서 8번까지 모두 예약이 설정되어 있는 경우입니다. 새롭게 예약하려면 예약 확인 / 취소 화면에서 취소 후 재설정하세요.

케이블TV 녹화하기

케이블TV를 시청하거나 녹화하려면 케이블방송수신기가 설치되어 있어야 합니다.

준비

- 케이블방송수신기, 비디오, TV연결상태를 확인하세요. 16 17쪽
- 케이블방송수신기, 비디오, TV 모두 채널3 또는 채널4로 일치되어야 합니다. 18 17쪽
- 케이블방송수신기 및 비디오 전원을 켜 후 녹화탭이 있는 테이프를 넣으세요.

1 케이블방송수신기의 전원 켜기

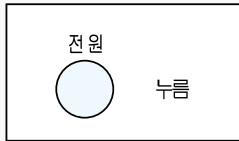

2 케이블방송수신기에서 녹화할 채널 선택



3 비디오의 녹화시작

- 비디오의 채널을 3번이나 4번으로 선택하세요.

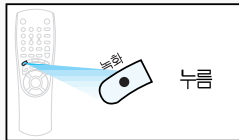

녹화속도를 선택할 때는 누름

녹화를 정지할 때는 누름

테이프종류	최대 녹화시간	
	표준녹화	3배녹화
T-120	2시간	8시간

알아두기

- 케이블TV를 시청하면서 동시에 다른 케이블TV를 일반녹화하거나 예약녹화할 수 없습니다.
- 비디오의 채널을 3번이나 4번으로 선택하세요.

케이블TV 방송을 예약녹화할 경우

- 예약녹화 화면에서 채널은 03번이나 04번으로 맞추세요. (케이블방송수신기의 뒷면 채널 4번인 경우 예약녹화 채널은 04번으로 맞추세요.)
- 시작시간, 종료시간 등 설정후 예약녹화 버튼을 누르세요.
- 녹화하고자 하는 방송 채널은 케이블방송 수신기에서 원하는 채널을 선택하세요. (케이블방송 수신기의 전원은 항상 켜져 있어야 합니다.)

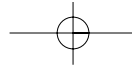

케이블TV 예약녹화하기

케이블TV를 시청하거나 녹화하려면 케이블방송수신기가 설치되어 있어야 합니다.

준비

- 케이블방송수신기, 비디오, TV연결상태를 확인하세요. 16 17쪽
- 케이블방송수신기, 비디오, TV 모두 채널3 또는 채널4로 일치되어야 합니다. 18 17쪽
- 케이블방송수신기 및 비디오 전원을 켜 후 녹화탭이 있는 테이프를 넣으세요.

1 기능선택

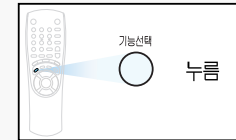

- **기능선택****
- 1 예약확인 / 취소
 - 2 현재시각 설정
 - 3 채널 설정
 - 4 초기 설정
 - 5 녹화 확인 탐색
- 설정하고자 하는 번호를 누르세요.
설정 완료시 (기능선택) 버튼 을 누르세요.

2 초기설정

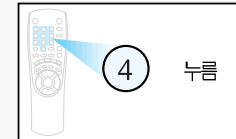

- **초기설정****
- 1 반복지정 기능 사용 ---- (안니오)
 - 2 채널 화면 선택 ---- (대관색)
 - 3 케이블방송 수신기 선택 --(-)
- 설정하고자 하는 번호를 누르세요.
설정 완료시 (기능선택) 버튼 을 누르세요.

3 케이블방송수신기 회사선택

- ③을 반복해서 눌러 케이블방송 수신기의 회사를 선택하세요.
- 예) 삼성전기의 케이블방송수신기일 경우는 (1)이 되게 누릅니다.

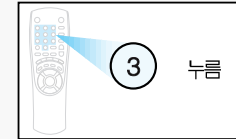

- **초기설정****
- 1 반복지정 기능 사용 ---- (안니오)
 - 2 채널 화면 선택 ---- (대관색)
 - 3 케이블방송 수신기 선택 --(-)
- 설정하고자 하는 번호를 누르세요.
설정 완료시 (기능선택) 버튼 을 누르세요.

4 녹화예약하기

- 일반예약 녹화 설정방법과 동일합니다. 21쪽
- 케이블방송 수신기의 전원을 끈 경우에는 녹화가 되지 않습니다.

예약화

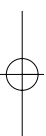

케이블방송이 녹화되지 않을 경우

- 현재시각이 맞지 않을 때
- 케이블방송수신기 회사가 선택되어 있지 않을 때
- 케이블방송수신기의 전원이 켜져 있지 않을 때
- 케이블데이터 연결코드가 연결되어 있지 않을 때

알아두기

- 케이블방송 수신기 설치가 안되어 있을 경우 케이블방송 수신기 업체 선택을 하지 마세요.

케이블방송수신기업체 선택

- 아래 표에 나타나 있지 않은 회사의 케이블방송수신기를 사용할 경우 예약녹화를 할 수 없습니다.

케이블방송수신기회사	회사번호	케이블방송수신기회사	회사번호
삼성전기	1 또는 5	동국전자	5
나우정밀	2	대한전선	6
태평양시스템	3	세우전자	7
대룡정밀	4	LG전자	8